

DS-32000

進階使用說明

掃描器基本知識

原稿的規格和容量

放置原稿

掃描

維護

解決問題

著作權

未經 Seiko Epson Corporation 事先書面許可，禁止將本出版物的任何部分重製、儲存於檢索系統或以任何形式或方法傳送，不論係以電子、機械、複印、錄製或其他方式。使用本手冊所含之資訊無需擔負相關專利責任。亦無需擔負因使用本手冊資訊而導致之損害責任。本手冊內含的資訊僅設計供 Epson 產品之用。Epson 對於任何將此資訊應用於其他產品的作法概不負責。

若本產品購買人或第三方因意外使用、誤用或濫用本產品、未經授權而改裝、修理或變更本產品、或 (美國除外) 未嚴格遵守 Seiko Epson Corporation 操作與維護說明而發生損壞、損失或費用，則 Seiko Epson Corporation 與關係企業均不予負責。

如因使用非 Seiko Epson Corporation 指定之原廠產品或 Epson 認可之任何選購品或耗材而發生任何損壞或問題，Seiko Epson Corporation 與關係企業不予負責。

若因使用非 Seiko Epson Corporation 認可之任何界面連接線，致發生電子干擾而造成任何損壞，Seiko Epson Corporation 概不負責。

© 2023 Seiko Epson Corporation

本手冊的內容與本產品的規格若有變更，恕不另行通知。

商標

- ❑ EPSON、EPSON EXCEED YOUR VISION、EXCEED YOUR VISION 及其各自的標識乃 Seiko Epson 的註冊商標。
- ❑ Microsoft[®], Windows[®], Windows Server[®], and Windows Vista[®] are registered trademarks of Microsoft Corporation.
- ❑ Apple, macOS, and OS X are registered trademarks of Apple, Inc.
- ❑ Adobe, Adobe Reader, and Acrobat are either registered trademarks or trademarks of Adobe Systems Incorporated in the United States and/or other countries.
- ❑ Intel[®] is a registered trademark of Intel Corporation.
- ❑ The SuperSpeed USB Trident Logo is a registered trademark of USB Implementers Forum, Inc.
- ❑ 一般注意事項：文中所用的其他產品名稱僅用於識別目的，且分別是其對應所有者的商標。Epson 放棄這些商標的所有權利。

目錄

著作權

商標

關於本手冊

手冊簡介.....	7
標記和符號.....	7
本手冊使用的說明.....	7
作業系統參考說明.....	7

重要說明

安全說明.....	10
複印操作時相關限制.....	11

掃描器基本知識

零件名稱和功能.....	13
進紙選擇桿.....	15
掃描器位置.....	16
掃描器與進紙選擇桿的位置組合.....	17
變更掃描器的位置.....	18
控制面板.....	21
按鍵與燈號.....	21
畫面指南.....	21
應用程式資訊.....	25
Epson Scan 2.....	25
Document Capture Pro/Document Capture.....	25
EPSON Software Updater.....	25
選購品和耗材資訊.....	26
掃描專用護套 代碼.....	26
輓代碼.....	27
清潔套件代碼.....	27

原稿的規格和容量

掃描原稿的規格和容量.....	29
標準大小紙張規格.....	30
薄紙規格.....	33
長條紙規格.....	34
信封規格.....	35
塑膠卡規格.....	36
護貝卡規格.....	38
小冊子規格.....	39
護照規格.....	39
使用掃描專用護套的原稿規格.....	40

需要注意的原稿類型.....	42
無法掃描的原稿類型.....	43

放置原稿

延伸進紙托盤與延伸出紙托盤組合.....	45
標準進紙位置.....	45
特殊原稿進紙位置.....	46
放置標準尺寸原稿.....	47
放置帶折線 A3 尺寸原稿.....	51
放置薄紙.....	55
放置長條紙.....	57
放置大尺寸原稿.....	60
放置信封.....	63
放置塑膠卡.....	65
放置護貝卡.....	67
放置小冊子.....	70
放置護照.....	72
放置形狀不規則的原稿.....	74
放置相片.....	76
放置不同尺寸的原稿組合.....	79

掃描

掃描的所需設定.....	83
在 Document Capture Pro 內建立工作 (Windows).....	83
在 Document Capture 中建立工作 (Mac OS).....	83
讓工作從控制面板執行 (Mac OS).....	88
使用控制面板掃描.....	89
使用 Document Capture Pro 掃描 (Windows).....	91
使用 Document Capture 掃描 (Mac OS).....	91
使用 Epson Scan 2 掃描.....	93
Epson Scan 2 視窗內對於特殊原稿要求的設定.....	97
以自動進紙模式 (連續) 掃描.....	97
以自動進紙模式 掃描.....	100

控制面板上的功能表選項

掃描.....	104
編輯工作.....	104
掃描器設定.....	104
掃描器維護.....	106
狀態.....	106
設定.....	107

裝置資訊.....	107
掃描器設定.....	107
通用設定.....	109
滾輪更換警示設定.....	110
定期清理警示設定.....	110
系統管理.....	111
縱向顯示中不可用的項目.....	111

維護

清潔掃描器外部.....	114
清潔掃描器內部.....	114
常規清潔後重設掃描次數.....	118
更換輓.....	119
更換輓後重設掃描次數.....	124
省電模式.....	124
移動掃描器.....	125
在桌面上移動掃描器.....	125
長距離運輸.....	126

解決問題

掃描器問題.....	130
檢查控制面板上的訊息.....	130
掃描器無法啟動.....	130
掃描器意外關機.....	130
啟動掃描時出現的問題.....	130
Document Capture Pro (Windows) 未安裝.....	130
無法啟動 Document Capture Pro (Windows) 或 Document Capture (Mac OS).....	131
無法啟動 Epson Scan 2.....	131
進紙問題.....	131
饋入多張原稿.....	131
取出卡在掃描器中的原稿.....	132
原稿經常卡在掃描器內.....	133
特殊原稿經常卡在掃描器內.....	134
紙張保護 無法正常工作.....	134
原稿污損.....	134
原稿褶皺.....	134
連續掃描時掃描速度變慢.....	134
掃描耗時較長.....	134
未裝入卡片.....	135
掃描的影像問題.....	135
從 ADF 掃描時出現直線.....	135
玻璃髒污提示和感應器髒污提示未消失.....	135
掃描影像中的色彩不均勻.....	136
放大或縮小掃描影像.....	136
影像背景中出現偏移.....	136
掃描影像或文字模糊.....	137
出現錯網圖案 (類似網狀的陰影).....	138

自動偵測原稿大小時，原稿邊緣未掃描.....	138
掃描影像出現黑色邊緣.....	138
無法正確辨識字元.....	139
掃描專用護套 與護照掃描專用護套未正確 識別.....	139
無法解決掃描影像中的問題.....	139
解除安裝和安裝應用程式.....	140
解除安裝應用程式.....	140
安裝您的應用程式.....	141

技術規格

一般掃描器規格.....	144
體積與重量規格.....	145
電氣規格.....	145
掃描器電氣規格.....	145
AC 變壓器電氣規格.....	145
環境規格.....	146
系統需求.....	146

標準與認證

歐洲型號的標準和核准.....	149
澳洲型號的標準和核准.....	149

何處取得協助

技術支援網站.....	151
聯絡 Epson 支援服務.....	151
聯絡 Epson 之前.....	151
歐洲使用者的輔助說明.....	151
台灣使用者的輔助說明.....	151
澳洲使用者的輔助說明.....	152
新加坡使用者的輔助說明.....	152
泰國使用者的輔助說明.....	153
越南使用者的輔助說明.....	153
印尼使用者的輔助說明.....	153
香港使用者的輔助說明.....	154
馬來西亞使用者的輔助說明.....	154
印度使用者的輔助說明.....	155
菲律賓使用者的輔助說明.....	155

關於本手冊

手冊簡介.....	7
標記和符號.....	7
本手冊使用的說明.....	7
作業系統參考說明.....	7

手冊簡介

以下手冊的最新版本可在 Epson 支援網站上取得。

<http://www.epson.eu/Support> (歐洲)

<http://support.epson.net/> (歐洲以外地區)

安裝說明 (紙本手冊)

提供關於設定本產品和安裝應用程式的資訊。

進階使用說明 (電子手冊)

提供關於使用產品、維護和解決問題的說明。

除上述手冊外，還可查看各 Epson 應用程式中的說明。

標記和符號



注意：

必須小心遵守此說明以避免受傷。



重要事項：

必須遵守此說明以避免設備受損。

附註：

提供補充和參考資訊。

相關資訊

➔ 與相關章節之間的連結。

本手冊使用的說明

應用程式的螢幕截圖取自 Windows 10 或 macOS High Sierra。畫面上顯示的內容會隨著型號與情況而改變。

本手冊使用的圖示僅供參考。雖然這些圖示可能與您的實際產品略有不同，但操作方式均相同。

作業系統參考說明

Windows

本手冊中，「Windows 10」、「Windows 8.1」、「Windows 8」、「Windows 7」、「Windows Vista」、「Windows XP」、「Windows Server 2019」、「Windows Server 2016」、「Windows Server 2012 R2」、「Windows Server 2012」、「Windows Server 2008 R2」、「Windows Server 2008」、「Windows Server 2003 R2」和「Windows Server 2003」等名詞係指下列作業系統。此外，「Windows」泛指所有版本，「Windows Server」泛指「Windows Server 2019」、「Windows Server 2016」、「Windows Server 2012

R2]、[Windows Server 2012]、[Windows Server 2008 R2]、[Windows Server 2008]、[Windows Server 2003 R2] 和 [Windows Server 2003]。

- Microsoft® Windows® 10 作業系統
- Microsoft® Windows® 8.1 作業系統
- Microsoft® Windows® 8 作業系統
- Microsoft® Windows® 7 作業系統
- Microsoft® Windows Vista® 作業系統
- Microsoft® Windows® XP 作業系統 Service Pack 3
- Microsoft® Windows® XP Professional x64 Edition 作業系統 Service Pack 2
- Microsoft® Windows Server® 2019 作業系統
- Microsoft® Windows Server® 2016 作業系統
- Microsoft® Windows Server® 2012 R2 作業系統
- Microsoft® Windows Server® 2012 作業系統
- Microsoft® Windows Server® 2008 R2 作業系統
- Microsoft® Windows Server® 2008 作業系統
- Microsoft® Windows Server® 2003 R2 作業系統
- Microsoft® Windows Server® 2003 作業系統 Service Pack 2

Mac OS

本手冊中，「Mac OS」用於泛指 macOS Catalina、macOS Mojave、macOS High Sierra、macOS Sierra、OS X El Capitan、OS X Yosemite、OS X Mavericks、OS X Mountain Lion、Mac OS X v10.7.x 和 Mac OS X v10.6.8。

重要說明

安全說明.....	10
複印操作時相關限制.....	11

安全說明

閱讀並遵守下述說明，以確保本產品和選購品的安全使用。妥善保管本手冊，以便將來參考使用。還應確保遵守產品和選購品上標記的所有警告和說明。

- ❑ 產品和選購品上所使用的部分符號主要確保產品的安全和正確使用。請至下列網站以了解符號的意義。

<http://support.epson.net/symbols>

- ❑ 將本產品和選購品放在平坦、穩固且空間大於產品機身的地方。若將本產品和選購品放在牆壁旁邊，請在本產品和選購品背面與牆壁之間預留至少 10 公分的距離。
- ❑ 將本產品和選購品放在靠近電腦的地方，以方便插上界面連接線。請勿將本產品和選購品或 AC 變壓器放置或存放在室外、灰塵或塵土較多、靠近水、熱源的位置，或曾經受撞擊、震動、高溫潮濕、陽光直射、強光源或溫濕度急遽變化的地方。
- ❑ 請勿用濕手觸碰。
- ❑ 將產品和選購品放置在靠近插座的地方，以方便拔除變壓器。
- ❑ AC 變壓器電線在放置時，應注意避免出現磨擦、切割、磨損、捲曲和扭結。請勿將物件放置在電線上，也不要將 AC 變壓器或電線放在會被踩到或壓到的地方。特別注意讓電線末端保持平直。
- ❑ 僅使用本產品隨附的電源線，請勿使用任何其他設備隨附的電線。使用本產品隨附的其他電線或其他設備隨附的電線，可能導致發生火災或電擊。
- ❑ 僅使用產品隨附的 AC 變壓器。使用其他變壓器可能引起火災、電擊或受傷。
- ❑ AC 變壓器被設計供配合與其隨附的產品一同使用。如未註明，請勿嘗試將其與其他電子設備一同使用。
- ❑ 僅使用 AC 變壓器標籤上所示的電源類型，且務必透過配有 AC 變壓器的標準家用電源插座直接供電，該 AC 變壓器應符合所在地的相關安全標準。
- ❑ 當使用連接線將本產品和選購品連接至電腦或其他設備時，確保接頭方向正確。每個接頭僅有一個正確方向。以錯誤方向插入插頭可能會損壞連接線兩端連接的兩台設備。
- ❑ 避免與影印機或空調系統這種須定期開關的設備使用相同電路的插座。
- ❑ 如果本產品使用延長線，務必確保插入延長線的設備總額定電流不超過連接線的額定電流。此外，務必確保插入壁式插座的所有設備總額定電流不超過壁式插座的額定電流。
- ❑ 除非手冊中另有指示，否則請勿自行拆解、修改、或嘗試維修 AC 變壓器、本產品或產品選購品。
- ❑ 切勿將物件插入任何開口，否則可能碰觸到危險的電壓接點或造成零件短路。當心有觸電的危險。
- ❑ 如果插頭出現損壞，請更換整組電線或洽詢合格的電器技師。若插頭中有保險絲，請確定更換尺寸與額定規格正確的保險絲。
- ❑ 遇到下列情形時，請拔除本產品、選購品和 AC 變壓器並洽詢合格的服務人員進行維修：AC 變壓器或插頭受損；有液體流入本產品、選購品或 AC 變壓器；本產品或 AC 變壓器摔落或外殼已損壞；本產品、選購品或 AC 變壓器無法正常運作或效能出現明顯差異。(請勿調整操作說明中未包含的控件。)
- ❑ 清潔前，拔除本產品和 AC 變壓器。僅使用沾水的布清潔。除非本手冊中有特別註明，否則請勿使用液態或噴霧清潔劑。
- ❑ 如果長時間不使用本產品，務必拔除電源插座中的 AC 變壓器。
- ❑ 更換消耗性零件後，請依當地權責機關的規定，正確地處理這些使用過的耗材。請勿自行拆解。
- ❑ 若 LCD 螢幕損壞，請聯絡您的經銷商。若雙手沾到液晶溶液，請使用肥皂水將雙手徹底洗淨。若眼睛沾到液晶溶液，請立即用水沖洗眼睛。若在徹底沖洗後仍感不適或出現視力問題，請立即就醫。

複印操作時相關限制

請遵守下列限制規定，以確保您以合法負責的方式使用本產品。

法律禁止複印以下項目：

- ❑ 紙幣、硬幣、政府發行的有價證券、政府債券以及市政債券
- ❑ 未使用的郵票、印有郵資的名信片，以及其他貼附有效郵資的官方郵政項目
- ❑ 政府發行的印花稅票和根據合法程序發行的證券

當複製下列項目時，請注意使用權利：

- ❑ 私人發行的有價證券 (股票、可轉讓本票和支票等)、月票、折價票券等。
- ❑ 護照、駕駛執照、健康證明、道路通行證、餐券及票券等。

附註：

法律也可能禁止複印以下項目：

受版權保護資料的使用責任：

本產品可能會遭誤用於複印受版權保護的資料。除非是在律師建議下進行此類操作，否則在複製已出版的資料前，應尊重並自行取得版權所有人之許可。

掃描器基本知識

零件名稱和功能.....	13
進紙選擇桿.....	15
掃描器位置.....	16
控制面板.....	21
應用程式資訊.....	25
選購品和耗材資訊.....	26

零件名稱和功能

正視圖

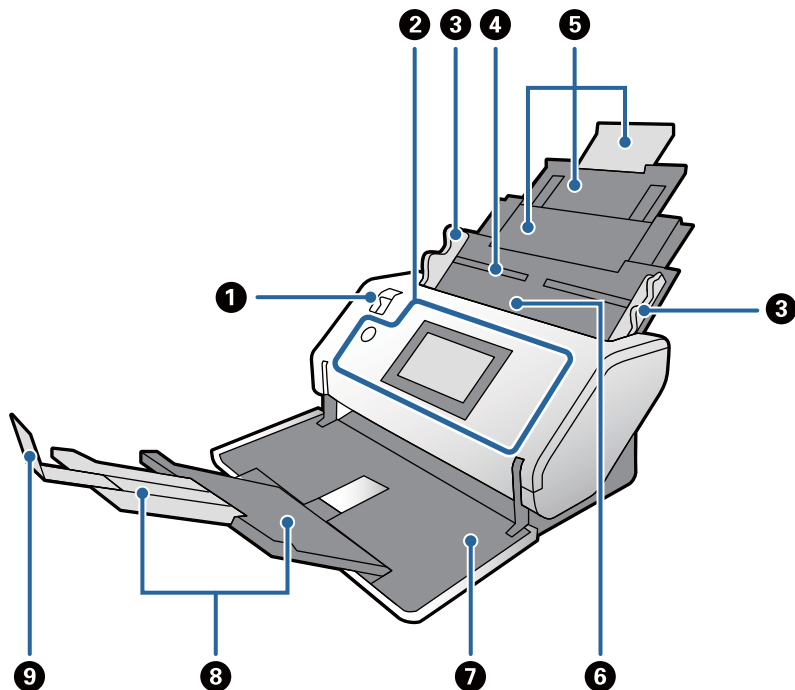

①	進紙選擇桿	選擇桿用於變更原稿進紙方式。依據要掃描的原稿類型變更進紙選擇桿的位置。
②	控制面板	表示掃描器的狀態，並可讓您指定掃描設定。
③	紙張邊緣定位器	將原稿筆直地饋入掃描器。握住突耳時，滑動紙張邊緣定位器以適合原稿兩端。
④	進紙托盤	放置以裝入原稿。拉出延伸托盤。這可防止紙張捲曲和卡紙。
⑤	延伸進紙托盤	
⑥	ADF (自動進紙器)	自動放入原稿。
⑦	出紙托盤	托住從掃描器中退出的原稿。依據原稿長度拉出延伸出紙托盤。 ⚠ 注意： 請勿在 儲存位置 開啟托盤。否則，托盤可能受損。
⑧	延伸出紙托盤	
⑨	擋紙板	防止彈出原件從紙匣延伸件上掉落。依據原稿長度調整其位置。

後視圖

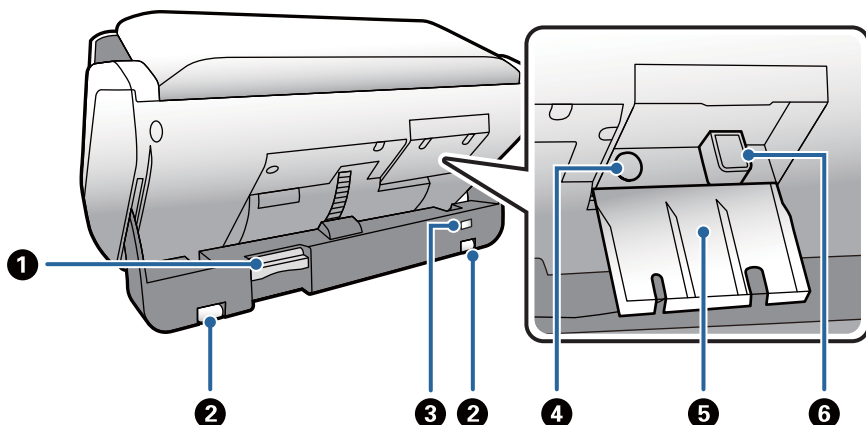

①	位置選擇桿	用於變更掃描器的位置。 如果您在掃描期間移動此選擇桿，掃描器會停止。
②	滾輪	用於在平坦表面上移動掃描器。
③	防盜安全鎖孔	插入安全鎖以防盜。
④	AC 插座	接上 AC 變壓器。
⑤	線纜護蓋	護蓋用於保護線纜的连接部位。
⑥	USB 連接埠	接上 USB 連接線。

內視圖

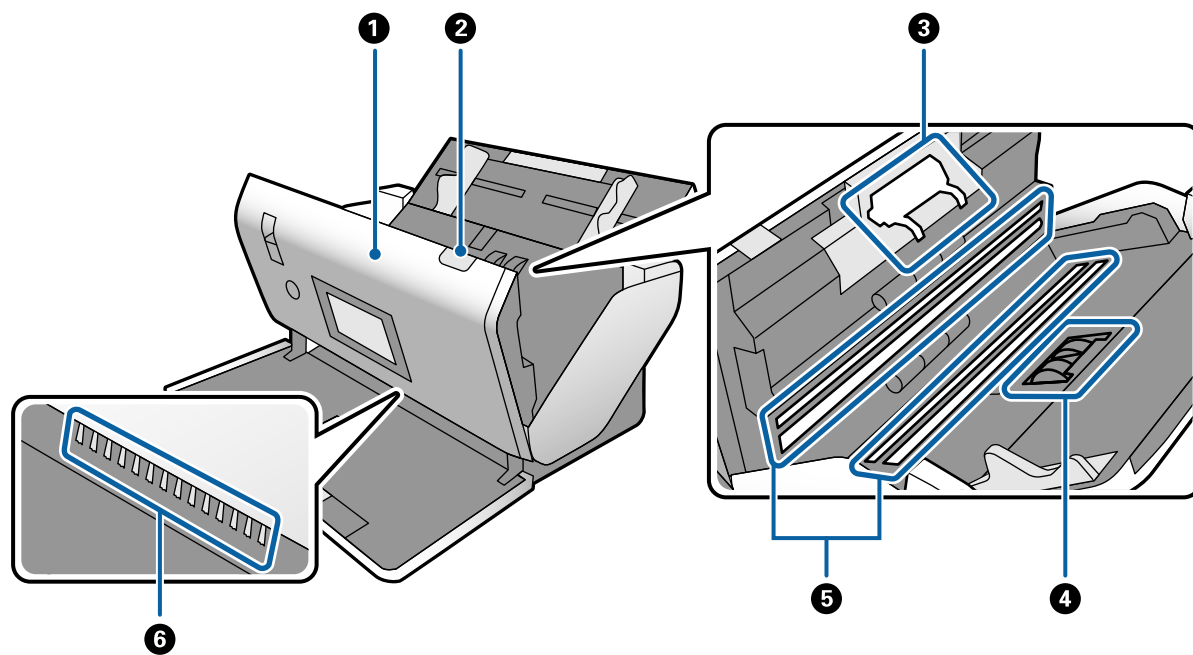

①	掃描器護蓋	當要清潔掃描器的內部和取出夾紙時，請拉開控制桿並打開掃描器護蓋。
---	-------	----------------------------------

②	護蓋解鎖桿	拉開控制桿，打開掃描器護蓋。
③	分紙滾輪	逐一個別地饋入原稿。當掃描次數超過使用壽命能力時，需要將其更換。
④	取紙滾輪	饋入原稿。當掃描次數超過使用壽命能力時，需要將其更換。
⑤	光電器件（玻璃表面）	此感應器讀取原稿。小心保持其清潔。
⑥	抗靜電刷	可消除原稿上靜電的刷子。小心勿觸碰它。如果此刷變彎，就無法消除靜電，這會導致退出的原稿彼此粘在一起。

相關資訊

➔ [第114頁](#) “清潔掃描器內部”

➔ [第119頁](#) “更換輓”

進紙選擇桿

依據掃描原稿類型變更進紙選擇桿的位置。

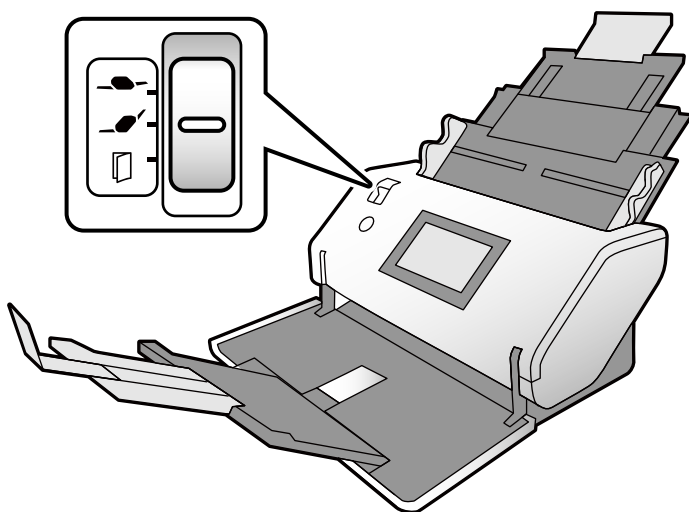

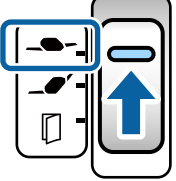
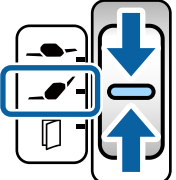
	特殊原稿進紙	進紙時調整力度以更小心地分隔多份原稿。 允許批量掃描易損原稿，例如薄紙（極薄的紙）。
	標準進紙	通常將選擇桿設定至此位置。 允許批量掃描普通紙、信封、塑膠卡（無凹凸印）及紙墊。

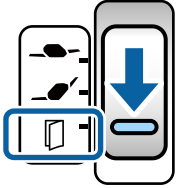
	<p>手動進紙</p>	<p>以手動插入方式逐頁饋入原稿。</p> <p>允許掃描特殊原稿，例如大尺寸原稿、塑膠卡（無凹凸印）、護照、紙墊和小冊子。</p> <p>如果裝入多張原稿，會發生多張進紙（一次饋入多張紙）。</p> <p>附註： 在手動進紙中，多張進紙偵測功能已停用。</p>
---	-------------	---

附註：
一些掃描器與進紙選擇桿位置的組合不允許掃描。

若需更多詳細內容，請參考相關資訊。

相關資訊

- ➔ [第29頁“掃描原稿的規格和容量”](#)
本節說明原稿的規格和容量

掃描器位置

您可依據使用情況變更掃描器的位置。

在標準進紙位置 和 儲存位置 中，電源為每次變更位置開啟或關閉。

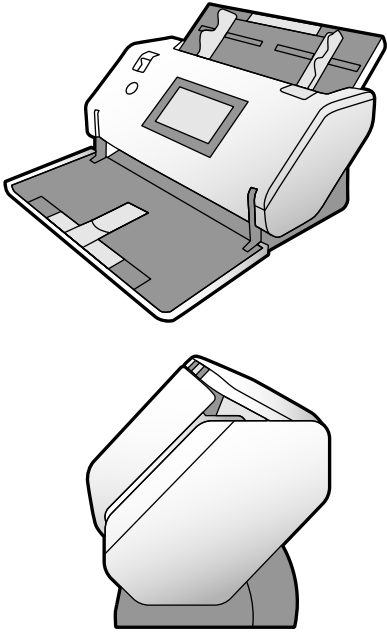
<p>標準進紙位置</p>	<ul style="list-style-type: none"><input type="checkbox"/> 適合高速掃描大量原稿。<input type="checkbox"/> 將掃描器從 儲存位置 變更為 標準進紙位置 後，電源自動開啟。	
---------------	---	--

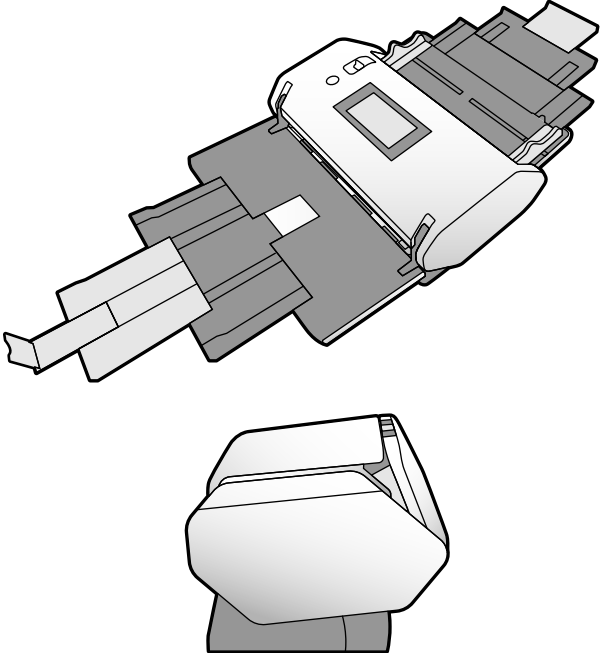
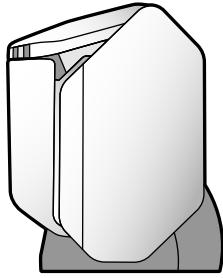



<p>特殊原稿進紙位置</p>	<ul style="list-style-type: none"> <input type="checkbox"/> 在下列情況下使用。 <ul style="list-style-type: none"> - 批量掃描易損原稿，例如薄紙（極薄的紙） - 使用自動進紙模式（連續） <input type="checkbox"/> 控制面板顯示是橫向的（水平方向），易於在掃描器正面操作。 <input type="checkbox"/> 在此位置，進紙托盤的容量會降低。 	
<p>儲存位置</p>	<ul style="list-style-type: none"> <input type="checkbox"/> 移動掃描器至適合儲存的格式。深度降低，從而減小儲存空間。 <input type="checkbox"/> 您無法在此位置掃描。 <input type="checkbox"/> 將掃描器變更至此位置後，電源自動關閉。 <p>! 重要事項： 請勿在此位置打開出紙托盤。否則，它可能受損。</p>	





掃描器與進紙選擇桿的位置組合

可用掃描方法依據掃描器與進紙選擇桿的位置組合而不同。

✓：支援

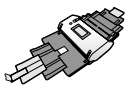
-：不支援

掃描器位置	進紙選擇桿位置	掃描方法		
		基本掃描*	以自動進紙模式掃描。	以自動進紙模式（連續）掃描
 標準進紙位置	 特殊原稿進紙	-	-	-
	 標準進紙	✓ (預設定)	✓	-
	 手動進紙	✓ (預設定)	✓	-

掃描器位置	進紙選擇桿位置	掃描方法		
		基本掃描*	以自動進紙模式掃描。	以自動進紙模式(連續)掃描
 特殊原稿進紙位置	 特殊原稿進紙	✓ (預設設定)	✓	-
	 標準進紙	-	-	-
	 手動進紙	✓	✓	✓ (預設設定)

* 無需自動進紙模式掃描



注意：

支援的組合依據原稿類型而不同。
若需更多詳細內容，請參考相關資訊。

相關資訊

➔ [第29頁“掃描原稿的規格和容量”](#)
本節說明原稿的規格和容量

變更掃描器的位置

依據下列步驟變更掃描器的位置。



注意：

- ❑ 請勿在掃描期間移動位置選擇桿的位置。否則，會發生錯誤且掃描會停止。
- ❑ 變更掃描器位置時，小心不要夾到手指或任何線纜。可能發生傷害或損壞。

1. 縮短延伸進紙托盤和延伸出紙托盤。然後闔上進紙托盤和出紙托盤。

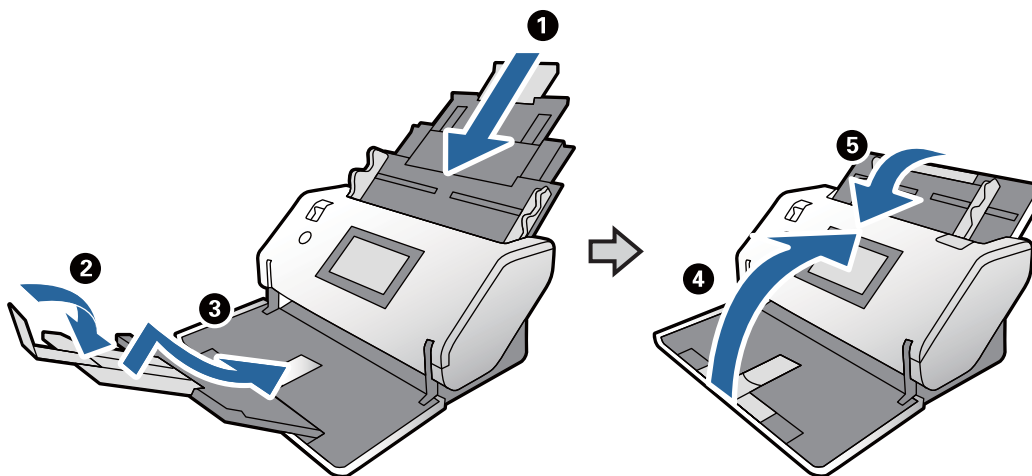

附註：
可將延伸出紙托盤豎起並斜對向下滑動，以解除鎖定。

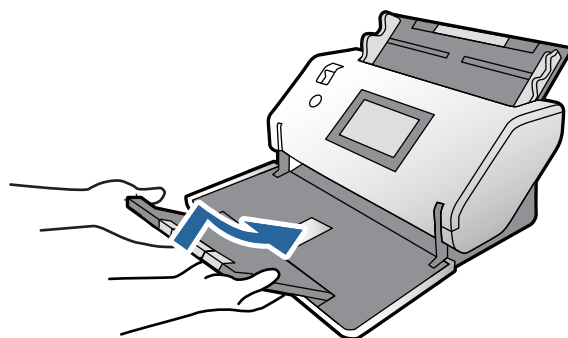

2. 將掃描器背面上的位置選擇桿向上移動。

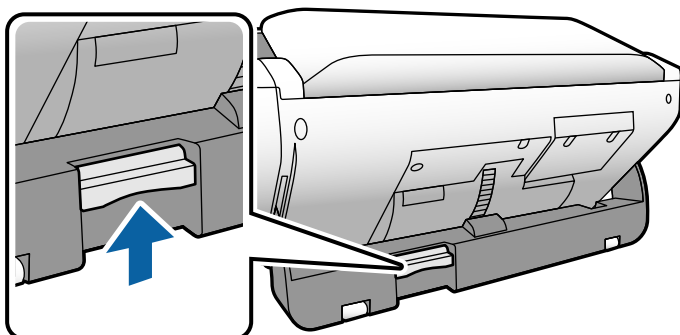

3. 保持位置選擇桿升高時，緩慢旋轉掃描器機體。



注意：

小心勿觸碰抗靜電刷。如果此刷變彎，就無法消除靜電，這會導致退出的原稿彼此粘在一起。

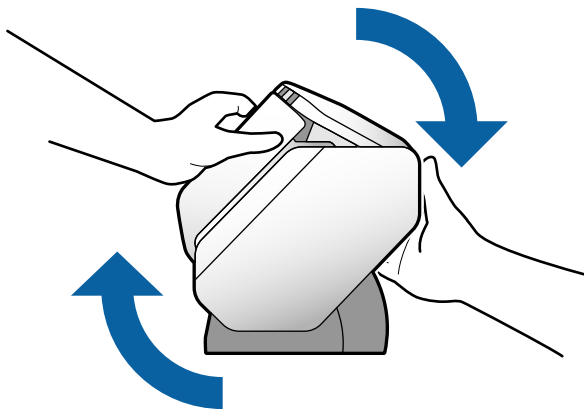

4. 將掃描器設定至想要的位置。

確保它已鎖定。

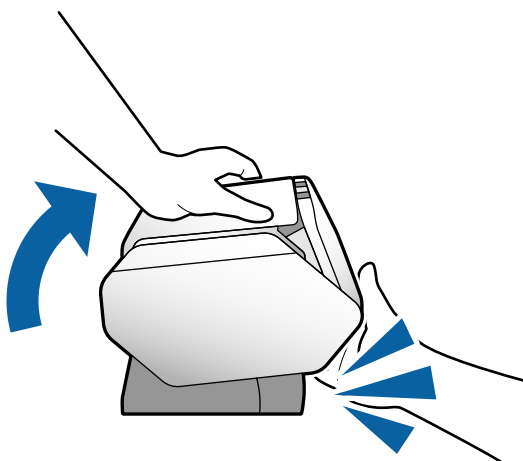

- ①：儲存位置
- ②：標準進紙位置
- ③：特殊原稿進紙位置

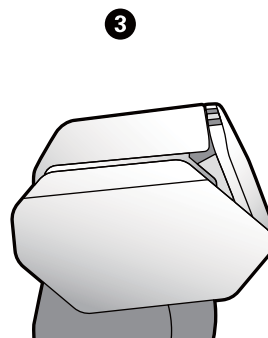
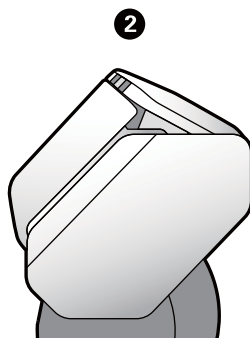
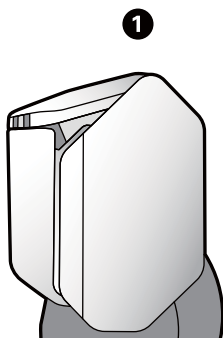

控制面板

按鍵與燈號

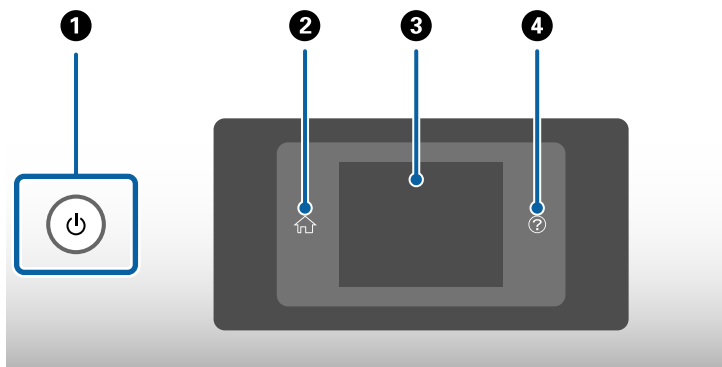

①	開啟或關閉掃描器。 當按鍵周圍指示燈號因掃描器正在操作或處理工作而閃爍時，請勿關閉掃描器。
②	用於顯示首頁畫面。
③	顯示功能表和訊息。
④	用於顯示說明畫面。 您可以檢查如何解決問題及如何放入原稿。

畫面指南

掃描器上的畫面顯示各類項目和訊息。

LCD 螢幕上顯示的圖示

根據掃描器的狀態，下列圖示會顯示在 LCD 螢幕上。

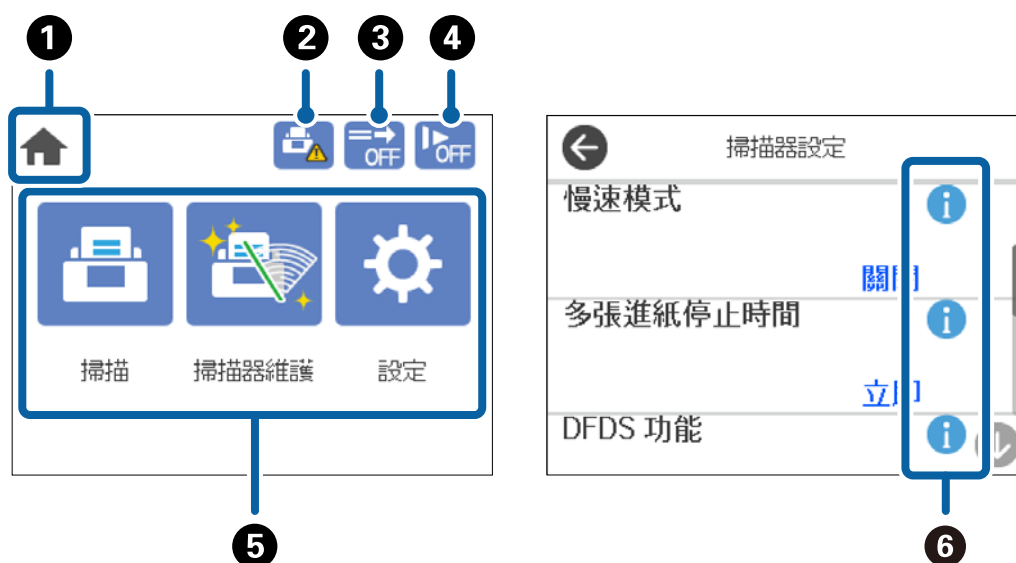



①	該圖示表明您處於主畫面中。
②	當更換取紙滾輪和分紙滾輪時告知您。 點選此圖示時，畫面中會顯示一則訊息。
③	該圖示表明 [DFDS 功能] 是否已啟用。 若已啟用，略過多張進紙偵測僅一次，並繼續掃描。啟用此功能以掃描被偵測為多張原稿，例如塑膠卡和信封。
④	該圖示表明 [慢速模式] 功能是否已啟用。 若已啟用，該功能會減慢進紙速度。啟用它以掃描可能會卡紙的原稿，例如薄紙。
⑤	功能圖示和名稱顯示為功能表圖示。
	掃描 開啟 [掃描] 功能表。 您可使用在 Document Capture Pro 中創建的工作掃描原稿。
	掃描器維護 開啟 [掃描器維護] 功能表。 顯示如何維修掃描器的資訊。
	設定 開啟 [設定] 功能表。 您可以變更掃描器的設定。
⑥	表明詳細資訊可用。⚠ 表明需要此小心操作。 選取圖示以顯示相關資訊。

特殊原稿進紙位置 中的畫面（變更面板顯示方向）

當掃描器處於 特殊原稿進紙位置 時，您可變更 螢幕方向。

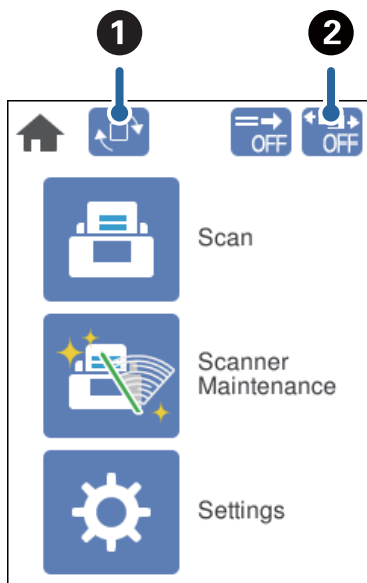
當使側面朝向您操作掃描器時，將畫面變更為縱向顯示很有用。



1	允許您變更 [螢幕方向]。觸碰它以旋轉顯示畫面，並在顯示需要的方位後觸碰 [確定]。
2	 表明在選取  (特殊原稿進紙) 後是否已在 特殊原稿進紙位置 中啟用 [強力分紙模式]。 如果其已啟用，該功能可更有力地分隔多份原稿。啟用它以掃描鬆軟或粘在一起的原稿。該功能在掃描器關閉後停用。 附註： <input type="checkbox"/> 請勿將 [強力分紙模式] 用於纖薄的原稿。原稿可能損壞。 <input type="checkbox"/> 該功能啟用後，將略過 [偵測多頁進紙]。

附註：
 有些設定功能表在縱向顯示中不可用。
 若需更多詳細內容，請參考相關資訊。

相關資訊

➔ [第111頁 “縱向顯示中不可用的項目”](#)
 本節列示縱向顯示中不可用的項目。

觸控式螢幕操作

觸控式螢幕與下列操作相容。

點選		按下或選取項目或圖示。
----	---	-------------

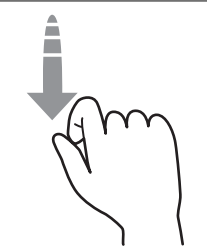
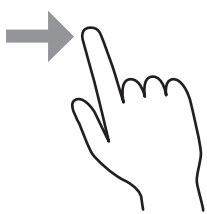
撥動		快速捲動螢幕。
滑動		按住並四處移動項目。

檢視指引動畫

您可以檢視控制面板上的指引動畫來放入各種不同的原稿。

- ❑ 點選控制面板上的 ：顯示說明畫面。點選 [怎麼辦] 顯示動畫，然後選取您要查看的項目。
- ❑ 點選操作畫面底部的 [怎麼辦]：顯示內容相關性動畫。

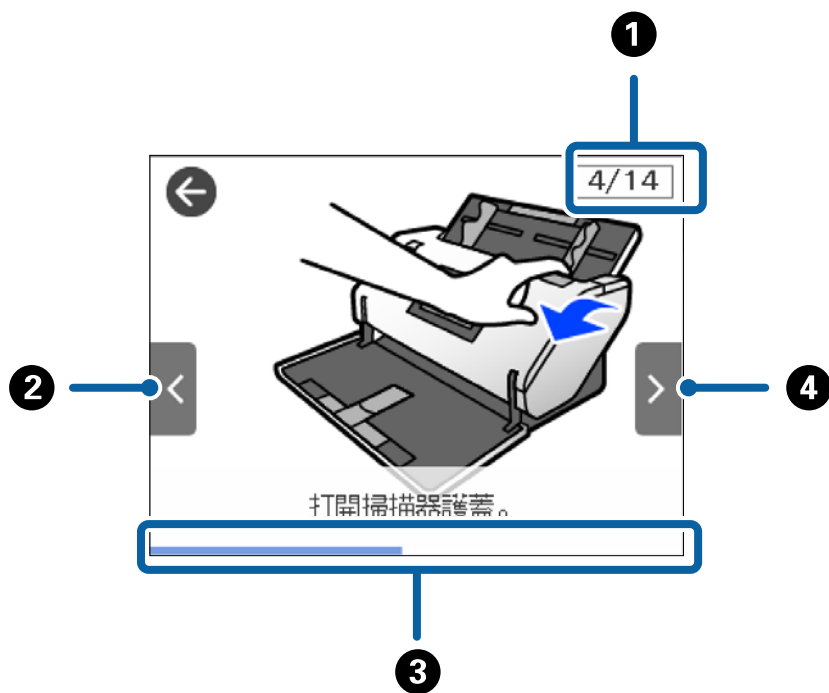

①	表示總步驟數以及目前的步驟編號。 以上範例顯示 14 個步驟中的第 4 步。
②	回到上一個步驟。
③	表示目前步驟的進度。進度列到達結尾時，動畫會從步驟之初重複。
④	移至下一步驟。

應用程式資訊

此章節介紹您的掃描器適用的應用程式產品。可從 Epson 網站安裝的最新應用程式。

Epson Scan 2

Epson Scan 2 是用於控制掃描器，從而啟用各種掃描設定的驅動程式。其還允許您以獨立應用程式啟動或透過 TWAIN 相容應用軟體啟動。

關於如何使用此軟體的詳細說明，請參考 Epson Scan 2 說明。

Document Capture Pro/Document Capture

Document Capture Pro 是可讓您輕鬆數位化諸如文件與表單等原稿的應用程式。

您可將掃描的影像儲存於指定資料夾、透過電子郵件傳送，及透過連結至印表機來執行複印功能。您也可以使用諸如條碼等分紙資訊來為文件分頁，並自動處理新檔案。這可讓您簡化處理電子文件的方式，例如讀取大型文件及善用網路功能等。

Document Capture Pro 僅限 Windows 使用。對於 Mac OS，使用 Document Capture；對於 Windows Server，使用 Document Capture Pro Server。

關於如何使用此應用程式的詳細資訊，請參考 Document Capture Pro 說明 (Windows) 或 Document Capture (Mac OS)。

如果未安裝 Document Capture Pro，請從 EPSON Software Updater 安裝最新版軟體。

附註：

Document Capture Pro 不支援 Windows Vista/Windows XP。

工作：

當依此順序執行掃描、儲存和傳送時，這些操作被稱為工作。

事先將一系列操作登錄為一項工作後，您便可直接選擇該項工作來執行所有操作。將工作指派給掃描器的控制面板，您可以從控制面板開始工作。

分紙功能：

您可以使用各種偵測方法，例如在原稿之間或原稿的條碼之間插入含/不含條碼的空白頁面，來自動處理複雜的排序或組織。

您也可以使用這些方法，或設定特定頁面，來將多份掃描的影像排序為單獨檔案，並將每個檔案儲存於特定資料夾中。

相關資訊

➔ [第26頁 “安裝最新的應用程式”](#)

EPSON Software Updater

EPSON Software Updater 是用來檢查網際網路上新的或已更新的應用程式，並執行安裝的應用程式。

您也可以更新掃描器的電子手冊。

附註：
不支援 Windows Server 作業系統。

安裝最新的應用程式

務必確保您使用最新版本的應用程式。

1. 確保掃描器已與電腦連線，且電腦已連線至網際網路。
2. 啟動 EPSON Software Updater，然後更新應用程式。
 - Windows 10
按下開始鍵，然後選擇 [Epson Software] > [EPSON Software Updater]。
 - Windows 8.1/Windows 8
在搜尋快速鍵中輸入應用程式名稱，然後選擇顯示的圖示。
 - Windows 7/Windows Vista/Windows XP
按下開始鍵，然後選擇[所有程式]或[程式] > [Epson Software] > [EPSON Software Updater]。
 - Mac OS
選擇[前往] > [應用程式] > [Epson Software] > [EPSON Software Updater]。



重要事項：

更新時請勿關閉電腦或掃描器。

附註：
如果您無法在清單中找到希望更新的應用程式，您將無法透過 EPSON Software Updater 更新。請在當地的 Epson 網站上檢查最新版本的應用程式。

<http://www.epson.com>

選購品和耗材資訊

掃描專用護套 代碼

使用 掃描專用護套 可讓您掃描形狀不規則的原稿或很容易刮傷的相片。掃描專用護套可在掃描器上裝入最多 10 張紙。

還有用於護照的 護照掃描專用護套 可用。

零件名稱	代碼*1	更換週期
掃描專用護套	B12B819051	3000 次掃描*2
護照掃描專用護套	B12B819651 B12B819661 (對於印度)	3000 次掃描*2

*1 您僅可使用帶有此代碼的 掃描專用護套。

*2 該數字是更換週期指引。請勿使用已破損的 掃描專用護套 和 護照掃描專用護套。

相關資訊

- ➔ [第40頁](#) “使用 掃描專用護套 的原稿規格”
- ➔ [第60頁](#) “放置大尺寸原稿”
- ➔ [第72頁](#) “放置護照”
- ➔ [第74頁](#) “放置形狀不規則的原稿”
- ➔ [第76頁](#) “放置相片”

輓代碼

當掃描次數過使用壽命時，需要更換零件（取紙滾輪 和 分紙滾輪）。您可以在控制面板檢查最新的掃描次數。

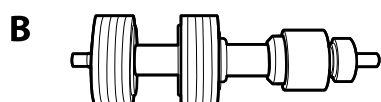
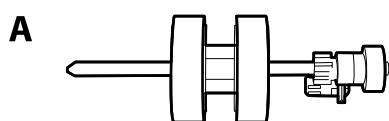

零件名稱	代碼	壽命週期
A：取紙滾輪	B12B819611	300,000*
	B12B819621 (僅限印度)	
B：分紙滾輪	B12B819631	300,000*
	B12B819641 (僅限印度)	

* 此數字是透過連續使用 Epson 測試原稿樣張掃描所取得，且僅供更換週期參考。更換週期可能會因不同的紙張種類而異，如可能產生大量紙屑或表面較粗糙的紙，將縮短生命週期。

相關資訊

- ➔ [第119頁](#) “更換輓”
- ➔ [第124頁](#) “更換輓後重設掃描次數”

清潔套件代碼

使用此產品清潔掃描器內側。此套件包括清潔液和清潔布。

零件名稱	代碼
清潔套件	B12B819291

相關資訊

- ➔ [第114頁](#) “清潔掃描器內部”

原稿的規格和容量

掃描原稿的規格和容量.....	29
本節說明原稿的規格和容量	
需要注意的原稿類型.....	42
以下類型的原稿可能無法成功掃描。	
無法掃描的原稿類型.....	43
本節列示無法掃描的原稿類型	

掃描原稿的規格和容量

本節說明原稿的規格和容量

相關資訊

- ➔ [第30頁](#) “標準大小紙張規格”
- ➔ [第33頁](#) “薄紙規格”
- ➔ [第34頁](#) “長條紙規格”
- ➔ [第35頁](#) “信封規格”
- ➔ [第36頁](#) “塑膠卡規格”
- ➔ [第38頁](#) “護貝卡規格”
- ➔ [第39頁](#) “小冊子規格”
- ➔ [第39頁](#) “護照規格”
- ➔ [第40頁](#) “使用 掃描專用護套 的原稿規格”

標準大小紙張規格

標準	大小	厚度	紙張種類
RA-3	304.8×431.8 mm (12×17 in.)	27 至 256 g/m ²	普通紙 藝術紙 再生紙
Ledger	279.4×431.8 mm (11×17 in.)		
A3	297×420 mm (11.7×16.5 in.)		
B4	257×364 mm (10.1×14.3 in.)		
Legal	215.9×355.6 mm (8.5×14 in.)		
信紙	215.9×279.4 mm (8.5×11 in.)	27*2 至 413 g/m ²	
A4	210×297 mm (8.3×11.7 in.)		
B5	182×257 mm (7.2×10.1 in.)		
A5	148×210 mm (5.8×8.3 in.)		
B6	128×182 mm (5.0×7.2 in.)		
A6	105×148 mm (4.1×5.8 in.)		
A8*1	52×74 mm (2.1×2.9 in.)	127 至 413 g/m ²	
名片*1	55×89 mm (2.1×3.4 in.)	210 g/m ²	

*1 對於 A8 和名片，唯一可用的饋入方向是豎直方向。最小長度為 69 mm (2.7 in.)。

*2 對於薄紙（厚度從 20 g/m² 至低於 27 g/m²），可用標準尺寸不同。





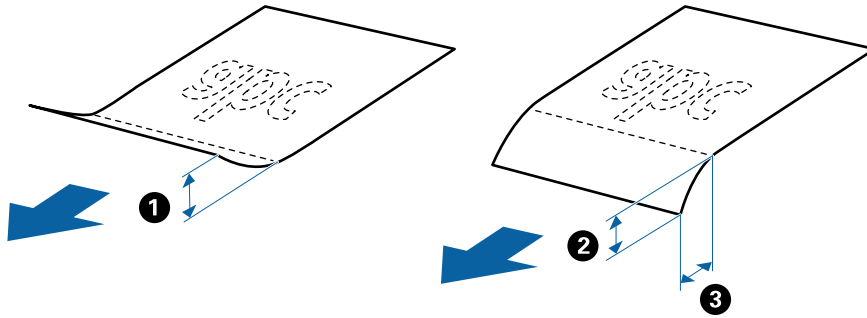

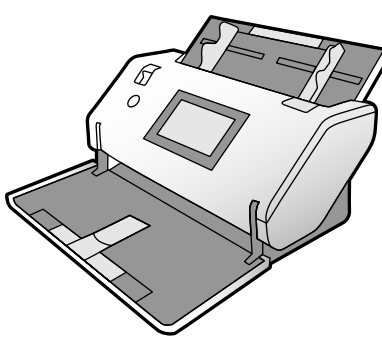

附註：

- ❑ 大於 A3 大小的原稿（大尺寸原稿，最大 A2 大小）可透過對摺進行設定。逐一掃描此類原稿  (手動進紙)。
- ❑ 保持所有原稿進紙邊緣平整。
- ❑ 務必確保原稿進紙邊緣的捲曲保持在以下範圍內。
 - ① 必須為 3 mm 或更小。
 - 當 ② 等於或小於 ③ 時，② 必須為 1mm 或更小。當 ② 大於 1mm 時，③ 必須等於或大於 ② 大小的 10 倍。

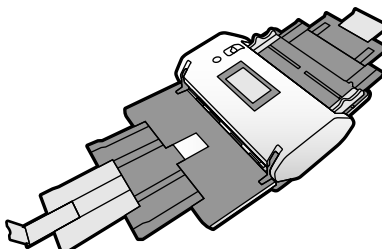

- ❑ 即使當原稿符合規格，視乎紙張屬性或品質，它也可能不會饋入。此外，一些原稿可能降低掃描品質。



標準尺寸紙張的紙張饋入方法

掃描器位置	進紙選擇桿位置		✓：支援 -：不支援
標準進紙位置 		特殊原稿進紙	-
		標準進紙	✓
		手動進紙	✓
特殊原稿進紙位置 		特殊原稿進紙	✓
		標準進紙	-
		手動進紙	✓

原稿容量指南

標準進紙位置

附註：

- 這指進紙模式為  (標準進紙) 時的原稿數量。
- 透過  (手動進紙)，您僅可逐頁掃描原稿。
- 可設定的原稿總厚度為 14 mm。
- 可設定最多 36 張名片 (210 g/m²) 和最多 39 張明信片 (190 g/m²)。
- 掃描過程中，您可以新增原稿至最大容量。

紙張大小	紙張厚度								
	27 g/m ²	80 g/m ²	90 g/m ²	104 g/m ²	127 g/m ²	157 g/m ²	209 g/m ²	256 g/m ²	413 g/m ²
A4	120 張	120 張	100 張	85 張	63 張	51 張	39 張	31 張	19 張
B4、LGL	-	80 張	67 張	57 張	41 張	34 張	26 張	21 張	-
A3	60 張	60 張	50 張	43 張	31 張	25 張	19 張	15 張	-

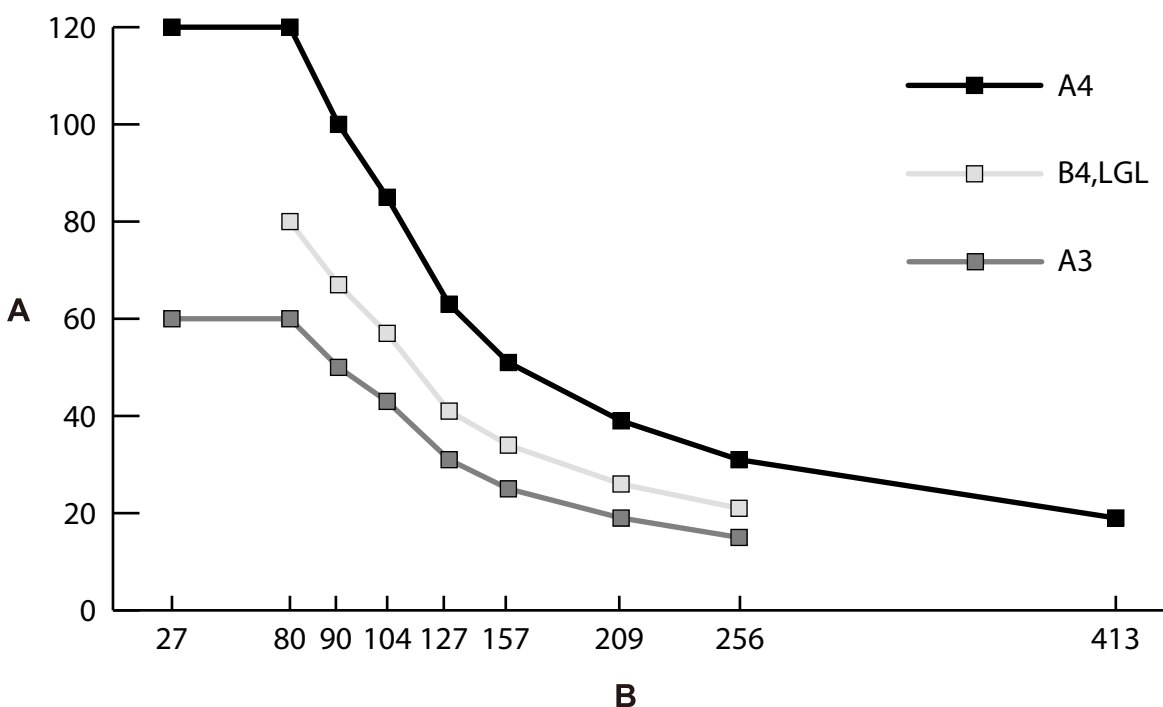



A：紙張數量

B：紙張厚度 (g/m²)

原稿容量指南 — 特殊原稿進紙位置

附註：

- 這指進紙模式為  (特殊原稿進紙) 時的原稿數量。
- 透過  (手動進紙)，您僅可逐頁掃描原稿。
- 掃描過程中，您可以新增原稿至最大容量。

紙張大小	紙張厚度								
	20 g/m ²	27 g/m ²	49 g/m ²	80 g/m ²	90 g/m ²	127 g/m ²	157 g/m ²	209 g/m ²	256 g/m ²
A4	20 張	20 張	20 張	20 張	20 張	20 張	10 張	1 張	1 張
A3、B4、LGL	-	10 張	10 張	10 張	10 張	10 張	5 張	1 張	1 張

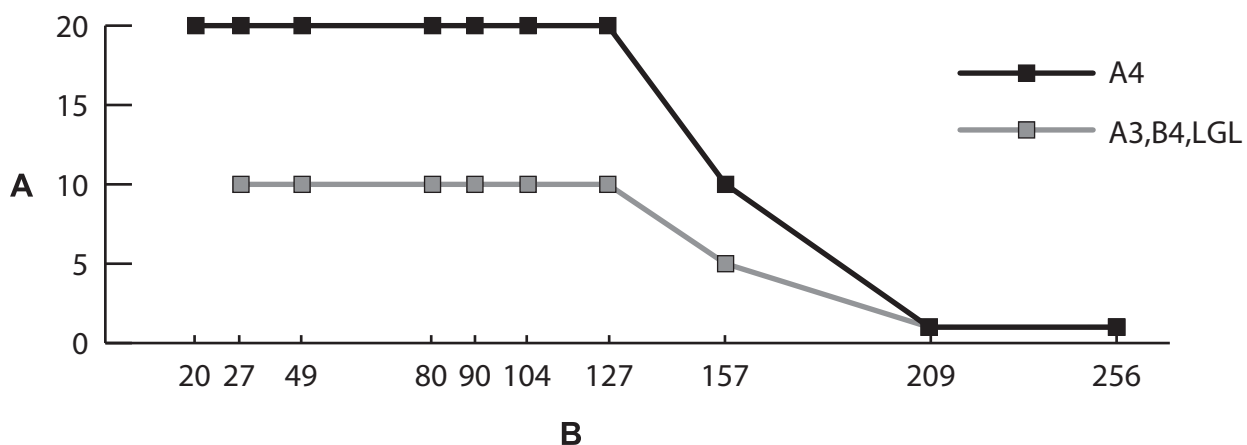

A：紙張數量

B：紙張厚度 (g/m²)

相關資訊

- ➔ [第47頁](#) “放置標準尺寸原稿”
- ➔ [第60頁](#) “放置大尺寸原稿”







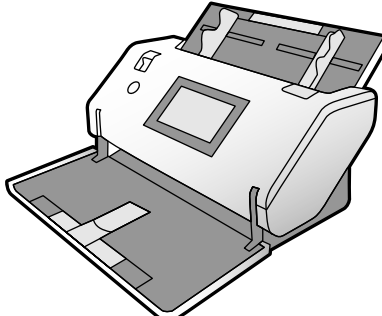

薄紙規格

薄紙指易損原稿，例如極薄的紙。

大小	厚度	紙張種類	裝入容量*
最大：A4 尺寸	從 20 g/m ² 至低於 27 g/m ²	極薄的紙	A4：20 張

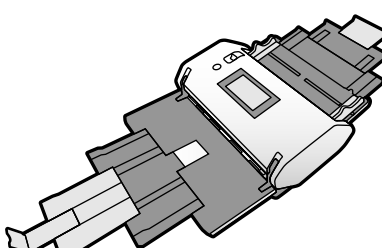
* 透過  (手動進紙)，您僅可逐頁掃描原稿。

薄紙進紙方法

掃描器位置	進紙選擇桿位置		✓：支援 -：不支援
標準進紙位置 		特殊原稿進紙	-
		標準進紙	-
		手動進紙	-
特殊原稿進紙位置 		特殊原稿進紙	✓
		標準進紙	-
		手動進紙	✓







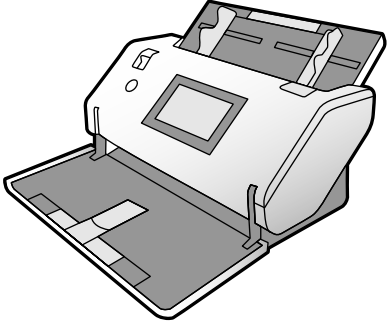

相關資訊

➔ [第55頁](#) “放置薄紙”

長條紙規格

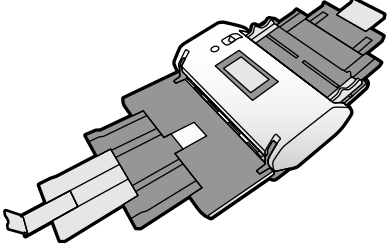
大小	厚度	紙張種類	裝入容量
寬：50.8 至 304.8 mm (2.0 至 12.0 in.) 長：431.8 至 5588.0 mm (17.0 至 220.0 in.)	50 至 130 g/m ²	普通紙 藝術紙 再生紙	1 張

長條紙進紙方法

掃描器位置	進紙選擇桿位置		✓：支援 -：不支援
標準進紙位置 		特殊原稿進紙	-
		標準進紙	-
		手動進紙	✓
特殊原稿進紙位置 		特殊原稿進紙	-
		標準進紙	-
		手動進紙	✓

相關資訊

➔ [第57頁](#) “放置長條紙”







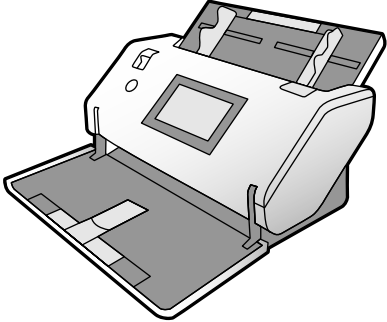

信封規格

標準	大小	厚度	裝入容量
C6	114×162 mm (4.49×6.38 in.) (標準尺寸)	0.38 mm (0.015 in.) 或更 小*1	10 張*2
DL	110×220 mm (4.33×8.66 in.) (標準尺寸)		

*1 在掃描器處於 特殊原稿進紙位置 並選取 手動進紙後，可掃描總厚度為 2.5 mm 或以內的信封。這可允許掃描包含文件的信封。

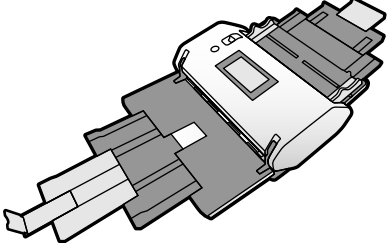
*2 透過  (手動進紙)，您僅可逐頁掃描原稿。

信封進紙方法

掃描器位置	進紙選擇桿位置		✓：支援 -：不支援
標準進紙位置 		特殊原稿進紙	-
		標準進紙	✓
		手動進紙	✓
特殊原稿進紙位置 		特殊原稿進紙	-
		標準進紙	-
		手動進紙	✓

相關資訊







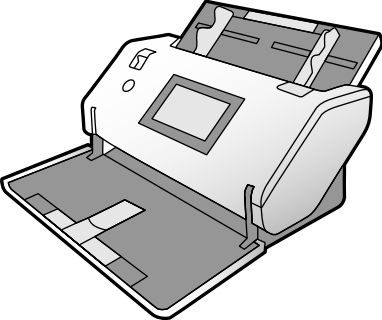

➔ 第63頁“放置信封”

塑膠卡規格



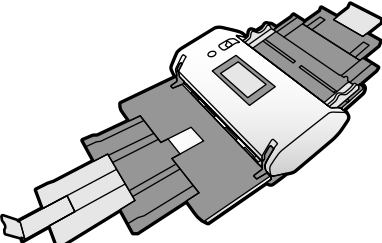

大小	有壓凸	厚度	裝入容量	裝入方向
ISO7810 ID-1 型 54.0×85.6 mm (2.1×3.3 in.)	有壓凸	1.24 mm (0.05 in.) 或更小	1 張	垂直 (直印)
	無壓凸	1.1 mm (0.04 in.) 或更小	5 張*	



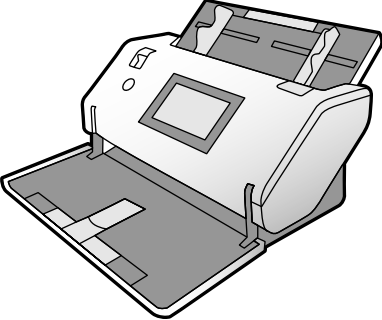

* 透過  (手動進紙)，您僅可逐頁掃描原稿。

塑膠卡進紙方法（有壓凸）

掃描器位置	進紙選擇桿位置		✓：支援 -：不支援
標準進紙位置 		特殊原稿進紙	-
		標準進紙	-
		手動進紙	✓
特殊原稿進紙位置 		特殊原稿進紙	-
		標準進紙	-
		手動進紙	✓

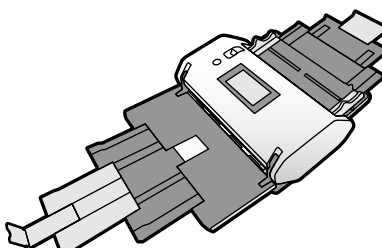
塑膠卡進紙方法（無壓凸）

掃描器位置	進紙選擇桿位置		✓：支援 -：不支援
標準進紙位置 		特殊原稿進紙	-
		標準進紙	✓
		手動進紙	✓

掃描器位置	進紙選擇桿位置		✓：支援 -：不支援
	特殊原稿進紙位置 		特殊原稿進紙
		標準進紙	-
		手動進紙	✓







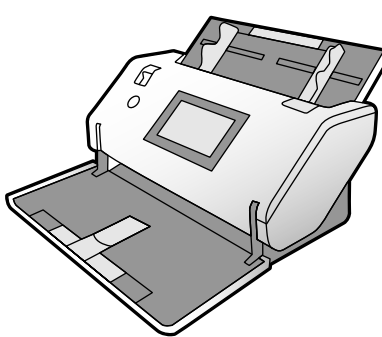

相關資訊

➔ [第65頁](#) “放置塑膠卡”

護貝卡規格

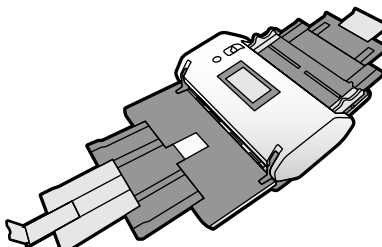
大小	厚度	裝入容量
120.0×150.0 mm (4.7×5.9 in.) 或更小	0.8 mm (0.03 in.) 或更小	1 張

護貝卡進紙方法

掃描器位置	進紙選擇桿位置		✓：支援 -：不支援
	標準進紙位置 		特殊原稿進紙
		標準進紙	-
		手動進紙	✓
特殊原稿進紙位置 		特殊原稿進紙	-
		標準進紙	-
		手動進紙	✓







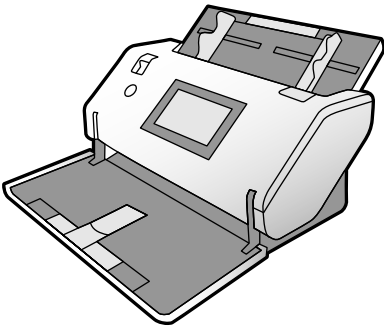

相關資訊

➔ 第67頁 “放置護貝卡”

小冊子規格

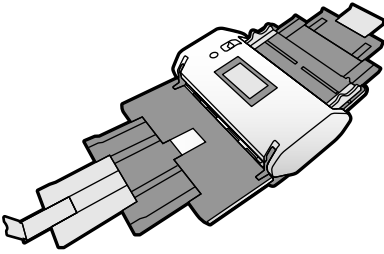
大小	厚度	類型	裝入容量
最大尺寸：A5 尺寸（A4 兩頁展開）	2 mm 或更小（0.08 in. 或更小） （闔上小冊子的總厚度）	銀行存摺或類似文件	一個

小冊子進紙方法

掃描器位置	進紙選擇桿位置		✓：支援 -：不支援
標準進紙位置 		特殊原稿進紙	-
		標準進紙	-
		手動進紙	✓
特殊原稿進紙位置 		特殊原稿進紙	-
		標準進紙	-
		手動進紙	✓

相關資訊







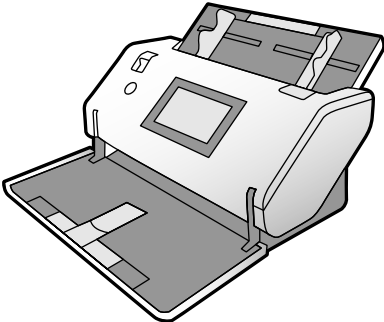

➔ 第70頁 “放置小冊子”

護照規格

您可使用另行出售的護照掃描專用護套掃描護照。

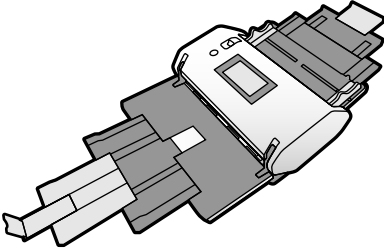
厚度	裝入容量
5 mm (0.20 in.) 或更小 (闔上護照的總厚度)	一個

護照掃描專用護套的進紙方法

掃描器位置	進紙選擇桿位置		✓：支援 -：不支援
	標準進紙位置 	 特殊原稿進紙	-
 標準進紙		-	
 手動進紙		✓	
特殊原稿進紙位置 	 特殊原稿進紙	-	
	 標準進紙	-	
	 手動進紙	✓	

相關資訊

- ➔ 第26頁 “掃描專用護套 代碼”
- ➔ 第72頁 “放置護照”

使用 掃描專用護套 的原稿規格

選購品 掃描專用護套 是被設計用於將原稿傳過掃描器的薄墊。您可以用此紙張掃描不得損壞的重要文件或相片、薄紙、形狀不規則的原稿。

原稿類型	大小	厚度	掃描專用護套 的裝入容量
無法直接裝入掃描器內的原稿	A3* ¹ A4 B4* ¹ 信紙 Legal* ¹ B5 A5 B6 A6 A8 自訂尺寸： <input type="checkbox"/> 寬度：最多 431.8 mm (17 in.)* ² <input type="checkbox"/> 長度：最多 297 mm (11.7 in.)* ³	0.3 mm (0.01 in.) 或更小 (不含 掃描專用護套)	10 張* ⁴





*1 對摺以設定。



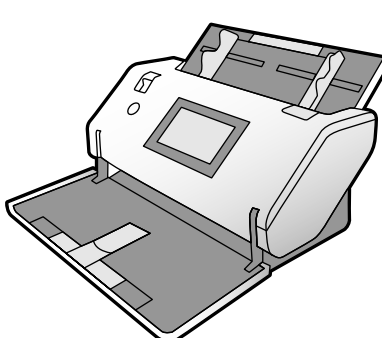

*2 寬度超過 215.9 mm (8.5 in.) 的原稿必須對摺。

*3 若要掃描約 297 mm 長的原稿，請將原稿進紙端穩妥插入 掃描專用護套 至底部。當您在應用程式中為 [文件尺寸] 設定選取 [自動偵測] 時，可能會掃描 掃描專用護套 的完整長度。

*4 透過  (手動進紙)，您僅可逐頁掃描原稿。

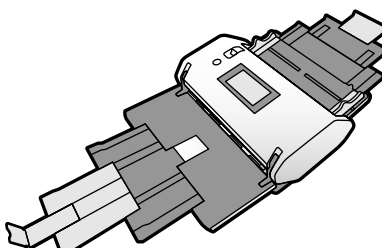
掃描專用護套 的進紙方法

掃描器位置	進紙選擇桿位置		✓：支援 -：不支援
標準進紙位置 		特殊原稿進紙	-
		標準進紙	✓
		手動進紙	✓

掃描器位置	進紙選擇桿位置		✓：支援 -：不支援
		特殊原稿進紙	-
		標準進紙	-
		手動進紙	✓

相關資訊

- ➔ 第26頁 “掃描專用護套 代碼”
- ➔ 第74頁 “放置形狀不規則的原稿”
- ➔ 第76頁 “放置相片”

需要注意的原稿類型

以下類型的原稿可能無法成功掃描。

- 表面不平的原稿，如信紙。
- 有皺摺或摺線的原稿
- 打孔的原稿
- 帶標籤或貼紙的原稿（包括粘合的小紙張）
- 無碳紙
- 捲曲原稿
- 塗層紙



重要事項：

無碳紙包含可能損壞掃描器內部輥的化學物質。掃描無碳紙原稿時，請檢查下列要點。

- 定期清潔 取紙滾輪 和 分紙滾輪。
- 相較於掃描普通紙，掃描無碳紙可能縮短輥的使用壽命。

附註：

- 如果在掃描時放慢進紙速度，或是在放入前先撫平皺摺，可能取得更佳的皺摺原稿掃描結果。
- 若要掃描易受損或褶皺的原稿，請使用 掃描專用護套（需另行選購）。
- 若要掃描錯誤偵測為多張進紙的原稿，請在繼續掃描之前，在控制面板上將 [DFDS 功能] 設定為 [開啟]，或在 Epson Scan 2 視窗的 [主要設定] 索引標籤上，將 [偵測多頁進紙] 選取為 [關閉]。請參考 Document Capture Pro 說明以瞭解如何從 Document Capture Pro 指定 Epson Scan 2 設定。
- 標籤或貼紙必須牢牢地貼在原稿上，且沒有殘膠。
- 掃描前，嘗試撫平捲曲的原稿。

無法掃描的原稿類型

本節列示無法掃描的原稿類型

- 相片
- 小冊子（闔上時厚於 2 mm (0.08 in.)）
- 非紙類原稿 (如透明文件夾、布料和金屬片)
- 帶有訂書針或迴紋針的原稿
- 帶有膠水的原稿
- 破損的原稿
- 嚴重有皺摺或捲曲的原稿
- 如投影膠片等原稿
- 背面有複寫紙的原稿
- 墨跡未乾的原稿
- 貼上便利貼的原稿

附註：

- 您可以使用  (手動進紙) 掃描總厚度為 2 mm 或小於 A5 尺寸 (A4 兩頁攤平) 的粘合原稿。
- 請勿將您不希望損害或毀壞的珍貴相片、藝術品或重要文件直接放入掃描器內。錯誤進紙可能導致原稿產生皺摺或受損。當掃描此類原稿時，確保使用 掃描專用護套 (需另行選購)。
- 當使用 掃描專用護套 (需另行選購) 時，即可掃描破損、有皺摺或捲曲的原稿。

放置原稿

延伸進紙托盤與延伸出紙托盤組合.....	45
放置標準尺寸原稿.....	47
放置薄紙.....	55
放置長條紙.....	57
放置大尺寸原稿.....	60
放置信封.....	63
放置塑膠卡.....	65
放置護貝卡.....	67
放置小冊子.....	70
放置護照.....	72
放置形狀不規則的原稿.....	74
放置相片.....	76
放置不同尺寸的原稿組合.....	79

延伸進紙托盤與延伸出紙托盤組合

依據原稿長度拉伸延伸進紙托盤和延伸出紙托盤。

請參閱下表以了解詳細內容。

標準進紙位置

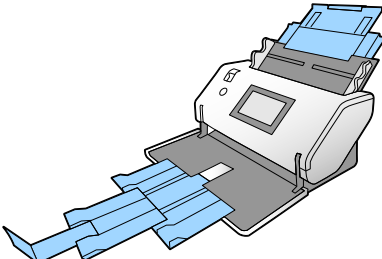
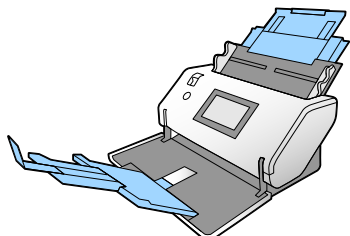
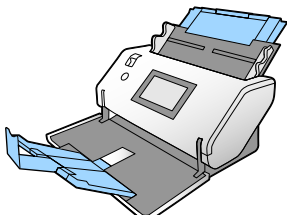
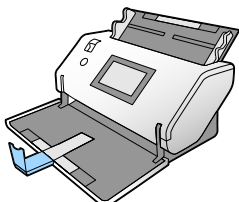
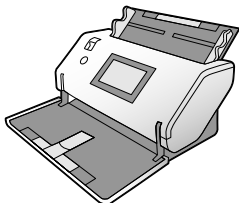
原稿	位置
帶折疊線的 A3 原稿（中間帶摺痕的原稿及帶裝訂摺痕的原稿）	
<input type="checkbox"/> Legal 至 A3 <input type="checkbox"/> A3 至 RA3	
信紙（豎向）至 A4（豎向）	
信紙（橫向）至 A4（橫向）	
長條紙	

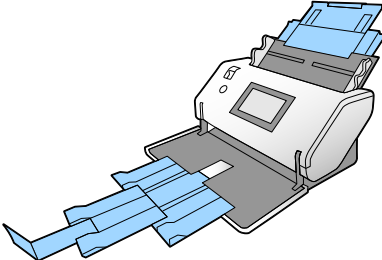
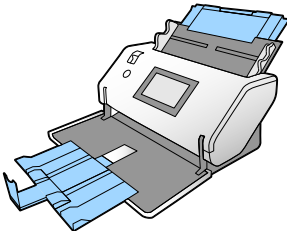
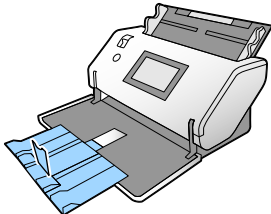
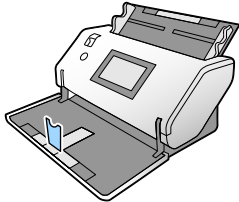
原稿	位置
<ul style="list-style-type: none"> <input type="checkbox"/> 大尺寸原稿（中間折疊的 A2） <input type="checkbox"/> A4 掃描專用護套 	
<p>小冊子（A4 兩頁展開）</p>	
<p>護照 (護照掃描專用護套)</p>	
<ul style="list-style-type: none"> <input type="checkbox"/> 護貝卡 <input type="checkbox"/> 塑膠卡 	

附註：

- 若原稿從托盤跌落，請升高擋紙板。
- 依據原稿長度調整檔紙板位置。

特殊原稿進紙位置

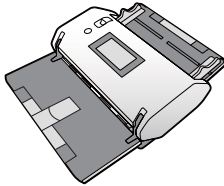
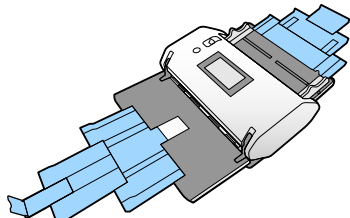
原稿	位置
<p>長條紙</p>	
<ul style="list-style-type: none"> <input type="checkbox"/> 帶折疊線的 A3 原稿（中間帶摺痕的原稿及帶裝訂摺痕的原稿） <input type="checkbox"/> Legal 至 A3 <input type="checkbox"/> A3 至 RA3 <input type="checkbox"/> 大尺寸原稿（中間折疊的 A2） 	

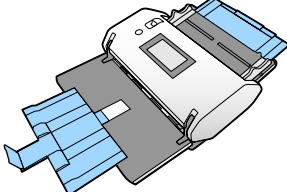
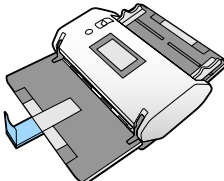
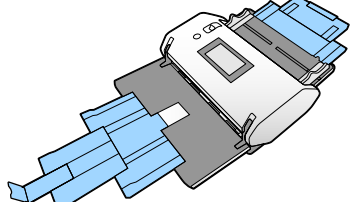
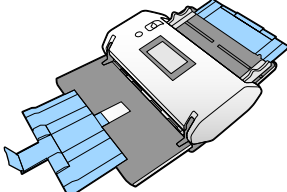
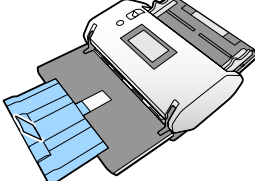
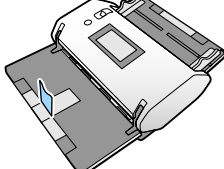
原稿	位置
信紙（豎向）至 A4（豎向）	
信紙（橫向）至 A4（橫向）	
A4 掃描專用護套	
小冊子	
護照 (護照掃描專用護套)	
<input type="checkbox"/> 護貝卡 <input type="checkbox"/> 塑膠卡	

附註：

- 若原稿從托盤跌落，請升高擋紙板。
- 依據原稿長度調整檔紙板位置。

放置標準尺寸原稿

本節以進紙模式為標準進紙為範例說明如何放置原稿。

1. 設定進紙選擇桿為  (標準進紙)。

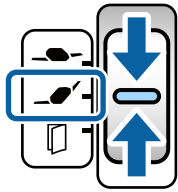

2. 從進紙托盤拉出延伸進紙托盤，以及從出紙托盤拉出延伸出紙托盤，以匹配原稿長度。視需要豎起擋紙板。

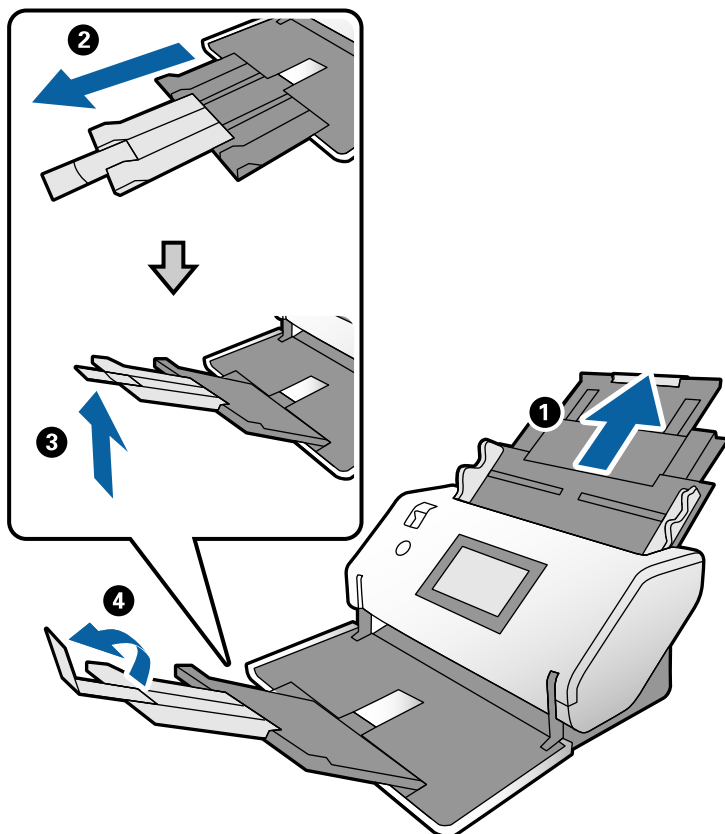

附註：

- ❑ 若要恰當堆棧原稿，請拉出出紙托盤和延伸出紙托盤，使其略微長於原稿的長度。
- ❑ 對於扭曲的原稿，請勿向上拉出紙托盤。
- ❑ 如果較厚的原稿碰到出紙托盤並從托盤上掉落，將出紙托盤收好且不要使用它。讓退出的原稿直接堆疊在放置掃描器的桌面上。
- ❑ 如果掃描影像仍受到退出原稿碰撞放置掃描器桌面的影響，請將掃描器移置桌子邊緣位置，以便退出的原稿可以自由落下並由您直接接住。

3. 握住突耳時，將紙張邊緣定位器徑直滑出。

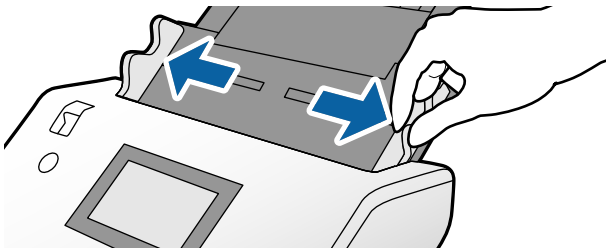

4. 攤鬆原稿。
握住原稿兩端，並將其拍散數次。

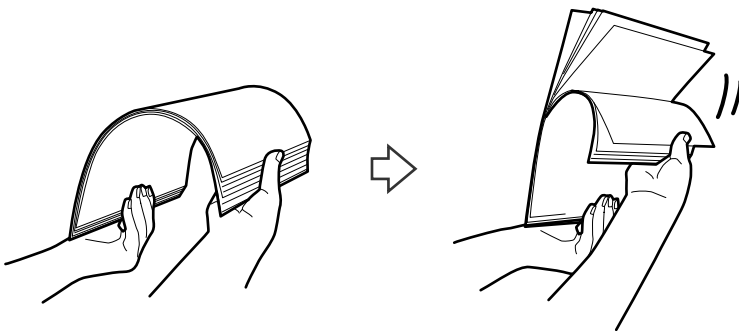

5. 對齊原稿邊緣，將掃描面朝下，並將進紙端呈現楔形。

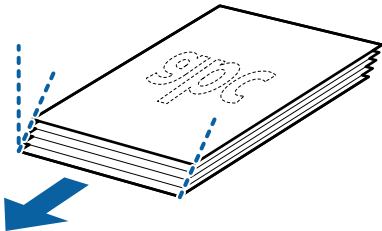

- 裝入原稿，將掃描面朝下，進紙端朝向 ADF。
將原稿插入 ADF 直至受到阻擋。

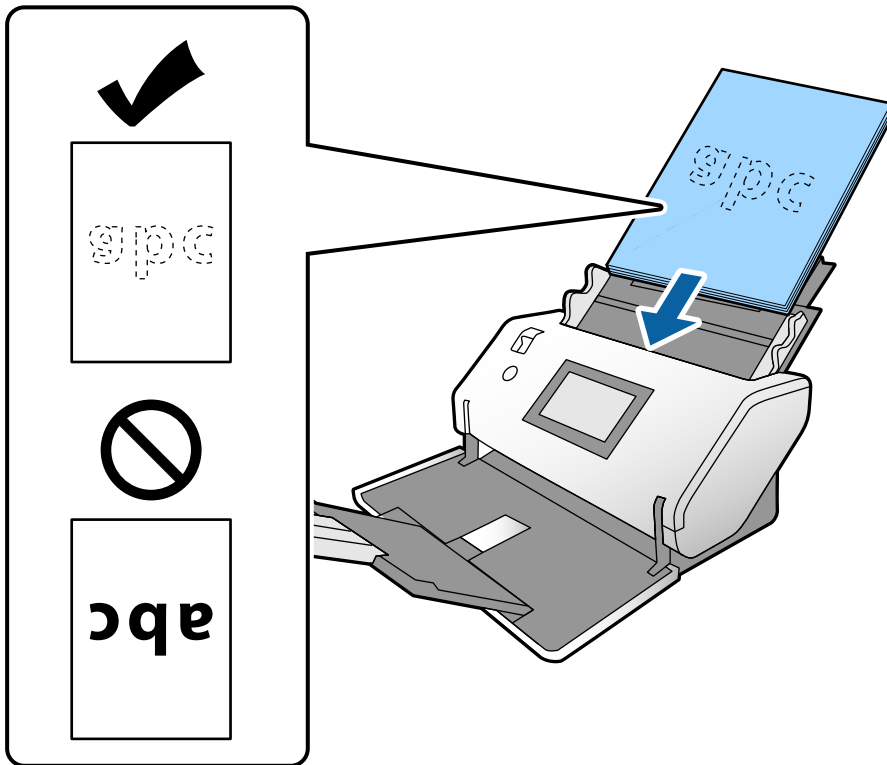

- 調整紙張邊緣定位器以適合原稿，沒有任何空隙。
否則，原稿在進紙過程中可能會發生偏斜。

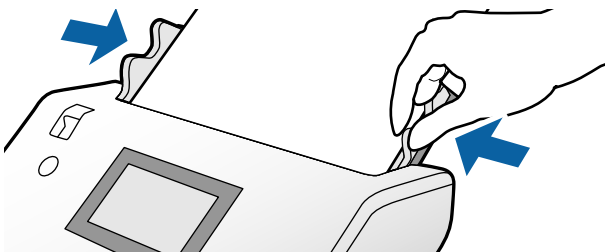

附註：

- 若要掃描有打孔的原稿 (如活頁紙)，放入原稿時應讓打孔處於左側、右側或底部。原稿中心 30 mm (1.2 in.) 長條範圍內不得有孔。而在原稿進紙邊緣 30 mm (1.2 in.) 內可以有孔。確保打孔邊緣無毛邊或捲曲。

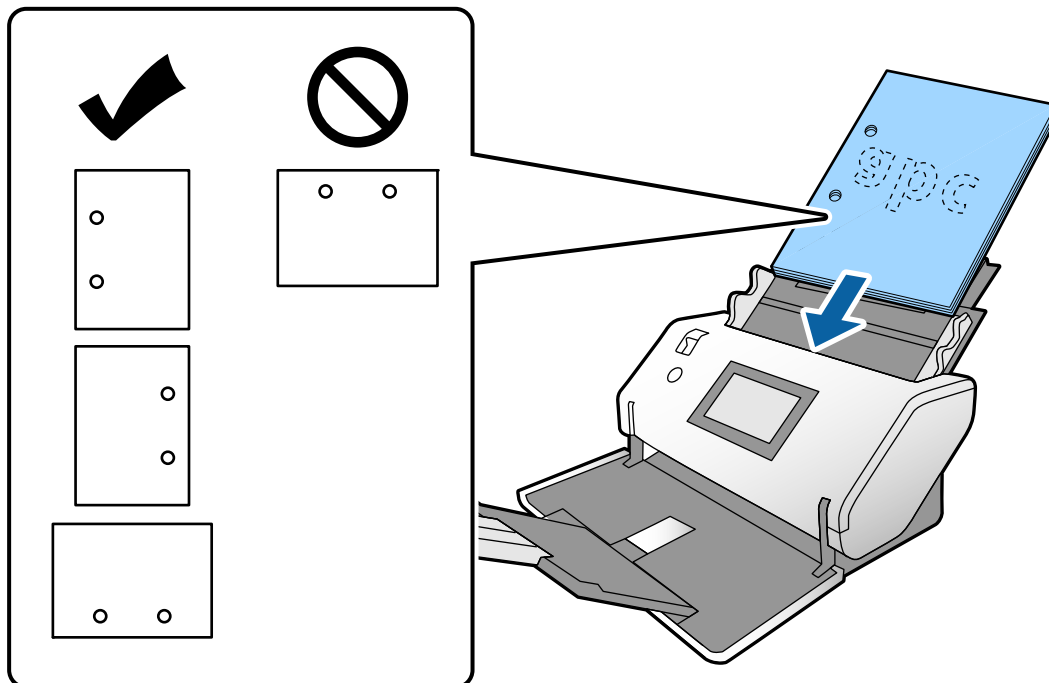

- 如果在掃描褶皺紙張時頻繁發生卡紙或多張進紙，請嘗試啟用 [慢速模式] 以解決此問題。若要執行此操作，請在控制面板上，點選 [設定] > [掃描器設定] > [慢速模式] 並將其設定為 [開啟] 以放慢進紙速度。

相關資訊

➔ [第83頁 “掃描的所需設定”](#)

放置帶折線 A3 尺寸原稿

本節以進紙模式為 標準進紙 為範例說明如何放置原稿。

1. 設定進紙選擇桿為  (標準進紙)。

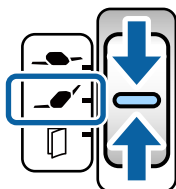

2. 從進紙托盤拉出延伸進紙托盤，以及從出紙托盤拉出延伸出紙托盤，以匹配原稿長度。視需要豎起擋紙板。

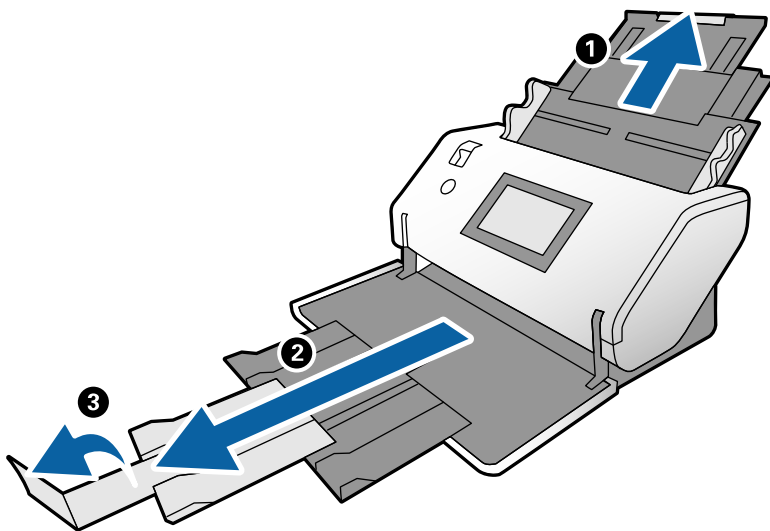

附註：

- ❑ 若要恰當堆棧原稿，請拉出出紙托盤和延伸出紙托盤，使其略微長於原稿的長度。
- ❑ 如果較厚的原稿碰到出紙托盤並從托盤上掉落，將出紙托盤收好且不要使用它。讓退出的原稿直接堆疊在放置掃描器的桌面上。
- ❑ 如果掃描影像仍受到退出原稿碰撞放置掃描器桌面的影響，請將掃描器移置桌子邊緣位置，以便退出的原稿可以自由落下並由您直接接住。

3. 握住突耳時，將紙張邊緣定位器徑直滑出。

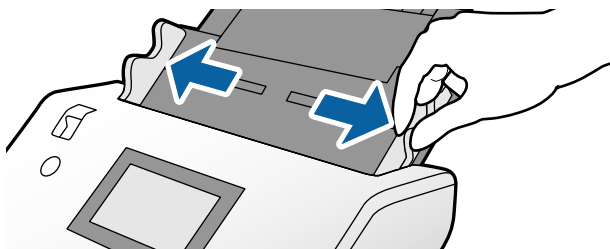

4. 遵循下面的操作說明裝入帶折線的原稿。

附註：

根據原稿的折疊狀態，可能無法正確進紙。此時，用手輕壓原稿兩側，使其表面不會凸起。

❑ 中部褶皺的原稿

在標準進紙位置中選取標準進紙和掃描器後，可以掃描最多 60 張厚度為 80 g/m² 的 A3 紙。

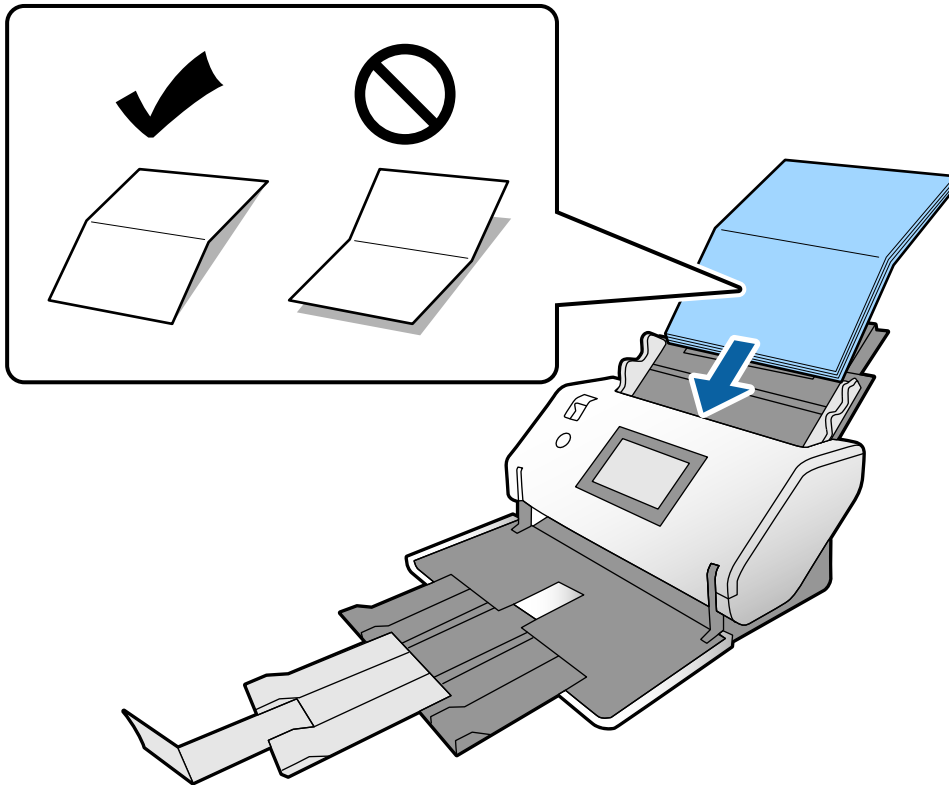

❑ 帶粘合折線的原稿

在標準進紙位置中選取標準進紙和掃描器後，可以掃描最多 10 張厚度為 80 g/m² 的 A3 紙。

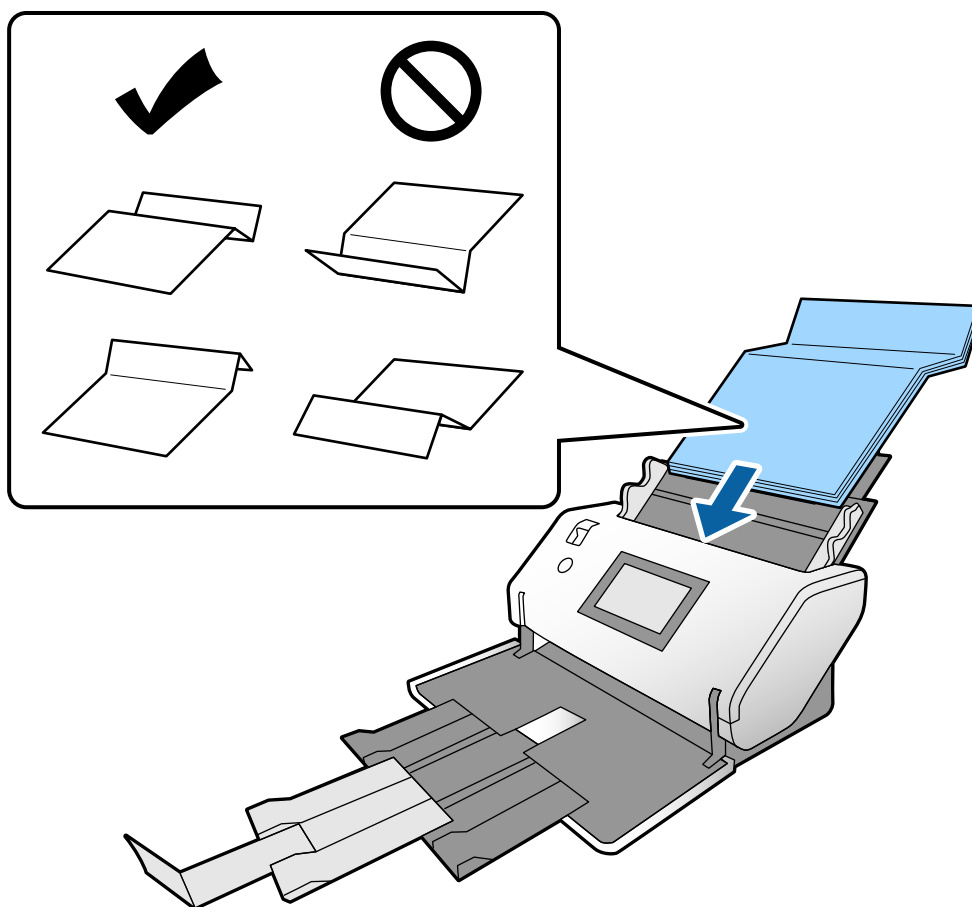

附註：

帶硬折線的原稿可能無法恰當進紙。提前展開此類原稿，使折疊高度為 15 mm 或以下。

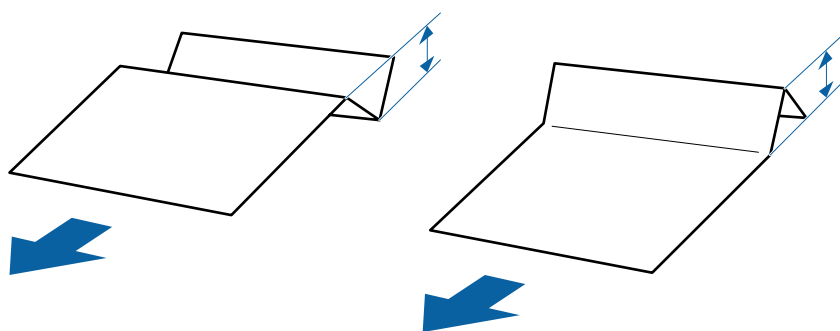

將紙張插入 ADF 直至受到阻擋。

5. 調整紙張邊緣定位器以適合原稿，沒有任何空隙。
否則，原稿在進紙過程中可能會發生偏斜。

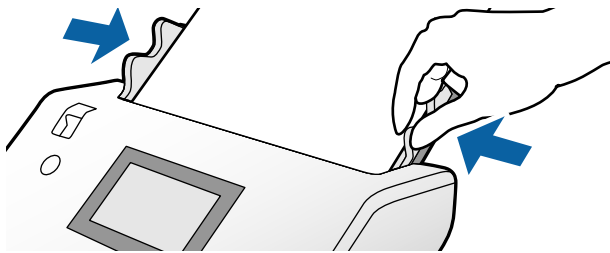

相關資訊

- ➔ [第83頁 “掃描的所需設定”](#)

放置薄紙

本節描述如何一次裝入多張薄紙。

薄紙指易損原稿，例如極薄的紙。

附註：

- 若要以手動插入方式逐頁掃描，我們建議您使用 [自動進紙模式 (連續)]。
- 掃描薄紙時，啟動 Epson Scan 2，並在 [主要設定] > [背景色] 內進行設定。
 - 如果在掃描薄紙時文字模糊，將其設定為 [白]。
 - 如果在薄紙原稿背面上的影像顯示於掃描影像中，將此設定為 [黑]。這可能會降低背景中的偏移。

本節以進紙模式為 特殊原稿進紙 為範例說明如何放置原稿。

1. 在 特殊原稿進紙位置 中設定掃描器。
2. 設定進紙選擇桿為  (特殊原稿進紙)。

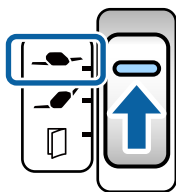

3. 展開延伸進紙托盤。將延伸出紙托盤拉出至原稿長度。視需要豎起擋紙板。

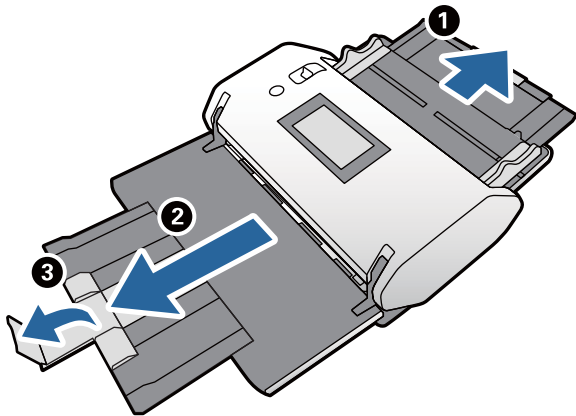

附註：

若要恰當堆棧原稿，請拉出出紙托盤和延伸出紙托盤，使其略微長於原稿的長度。

4. 握住突耳時，將紙張邊緣定位器徑直滑出。

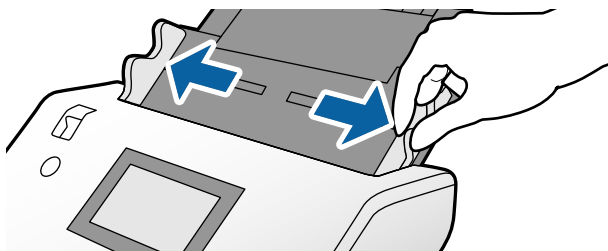

5. 攤鬆原稿。

握住原稿兩端，並將其拍散數次。

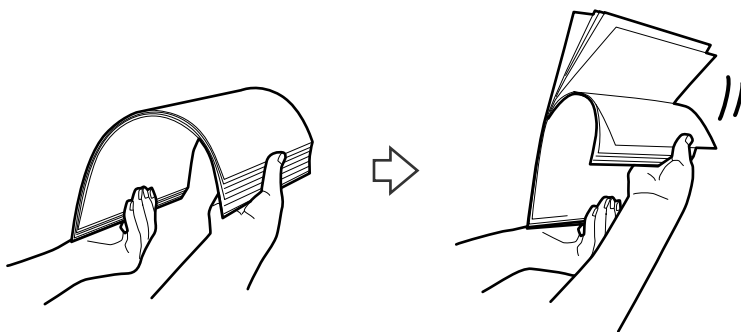

6. 對齊原稿邊緣，將掃描面朝下，並將進紙端呈現楔形。

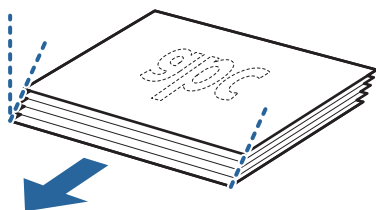

7. 裝入原稿，將掃描面朝下，進紙端朝向 ADF。
將紙張插入 ADF 直至受到阻擋。

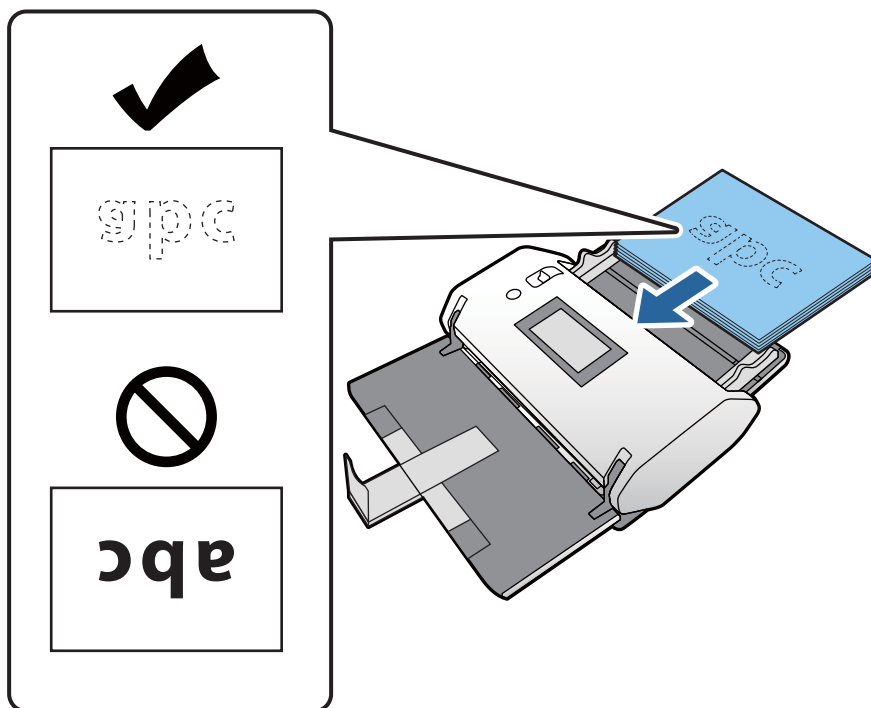

8. 調整紙張邊緣定位器以適合原稿，沒有任何空隙。
否則，原稿在進紙過程中可能會發生偏斜。

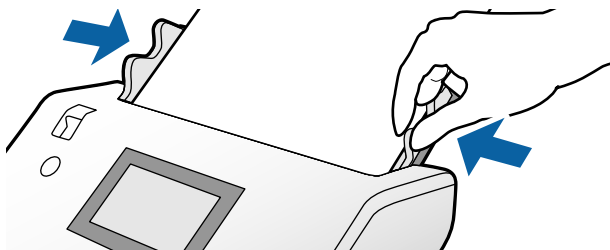

相關資訊

- ➔ [第97頁 “以自動進紙模式\(連續\)掃描”](#)

放置長條紙

1. 設定進紙選擇桿為  (手動進紙)。

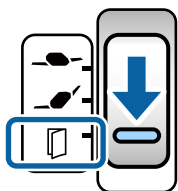

2. 打開進紙托盤和出紙托盤。

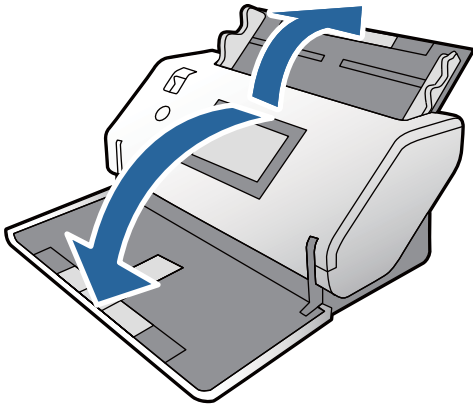

注意：

請勿豎起擋紙板。

3. 握住突耳時，將紙張邊緣定位器徑直滑出。

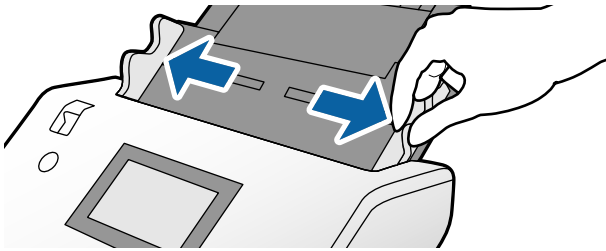

- 將原稿徑直裝入進紙托盤，將掃描面朝下，進紙端朝向 ADF。
將原稿插入 ADF 直至受到阻擋。

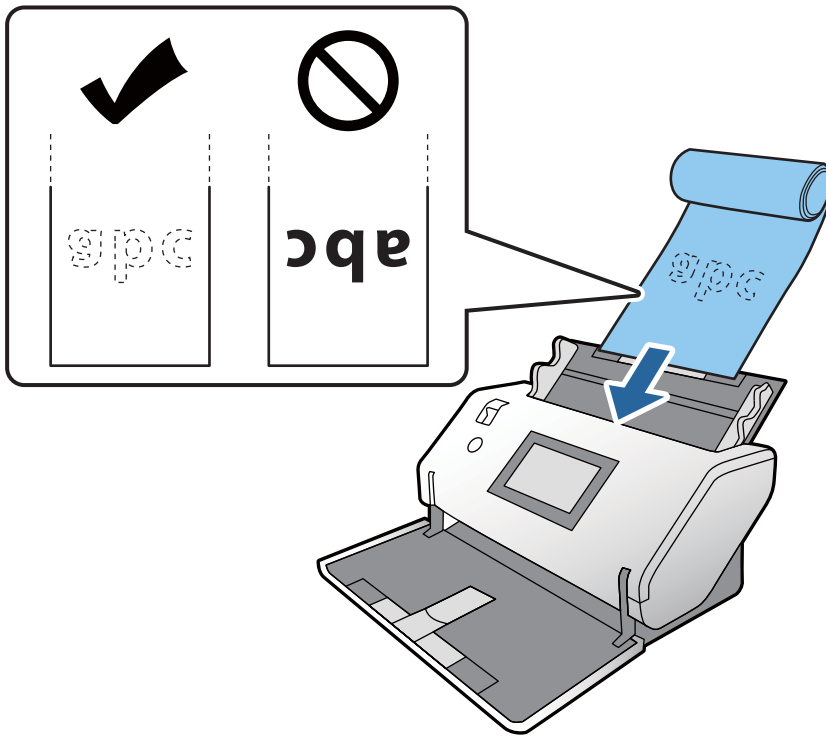

- 調整紙張邊緣定位器以適合原稿，沒有任何空隙。
否則，原稿在進紙過程中可能會發生偏斜。

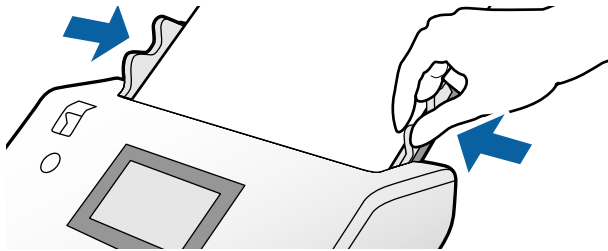

附註：

- 您可以下列解析度掃描各類長紙。
 - 約 1346 mm (53 in.) 或小於：最高 600 dpi
 - 約 5461 mm (215 in.) 或小於：最高 300 dpi
 - 約 5588 mm (220 in.) 或小於：最高 200 dpi
- 您需要在 Epson Scan 2 中指定長紙原稿的尺寸。開啟 Epson Scan 2 視窗。
 - 您可以下列三種方式指定長紙的紙張尺寸：
 - 如果紙張長度為 3048 mm (120 in.) 或以下，您可選擇 [自動偵測 (長條紙)] 自動偵測尺寸。
 - 如果紙張長度超過 3048 mm (120 in.)，請選取 [自訂] 並指定長度和寬度。
 - 如果紙張長度為 5461 mm (215 in.) 或以下，您可選擇 [偵測紙張長度] 以僅自動偵測長度。如果紙張長於 5461 mm (215 in.)，請指定紙張長度和寬度。
 - 請參考 Document Capture Pro 說明以瞭解如何從 Document Capture Pro 指定 Epson Scan 2 設定。
- 長條紙的掃描速度會自動減慢。
- 用雙手在兩端支撐長紙，以防止其從 ADF 滑落或堆棧及在出紙托盤中卡紙或掉落。

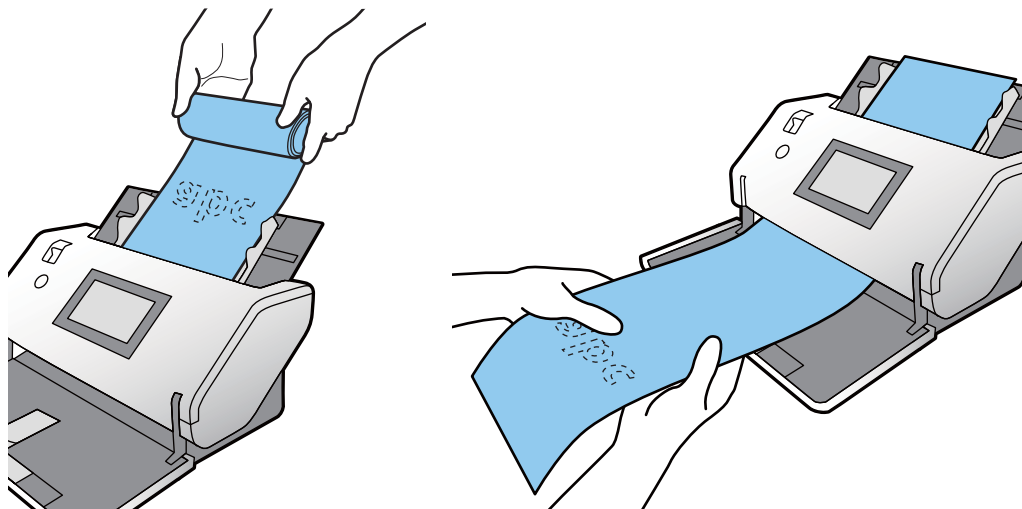

放置大尺寸原稿

大尺寸原稿指大於 A3 且等於或小於 A2 的尺寸的原稿。

1. 設定進紙選擇桿為  (手動進紙)。

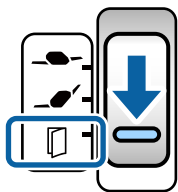

2. 從進紙托盤拉出延伸進紙托盤，以及從出紙托盤拉出延伸出紙托盤，以匹配原稿長度。視需要豎起擋紙板。

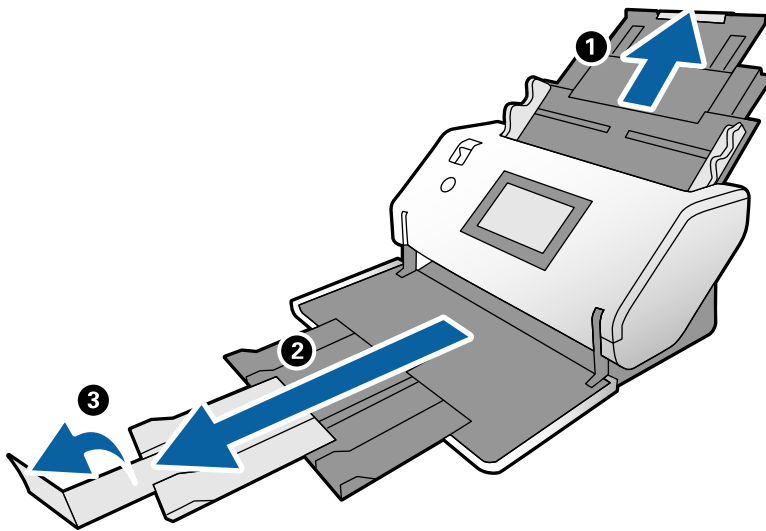

3. 握住突耳時，將紙張邊緣定位器徑直滑出。

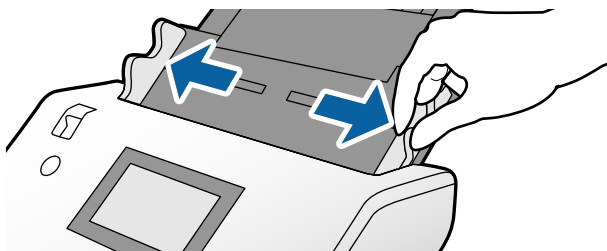

4. 堅實對折原稿，使掃描面朝外。

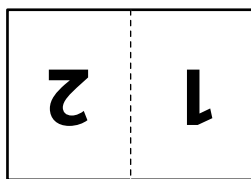

- 將原稿裝入進紙托盤，將第二頁朝上，進紙端朝向 ADF。
將其插入 ADF 直至受到阻擋。

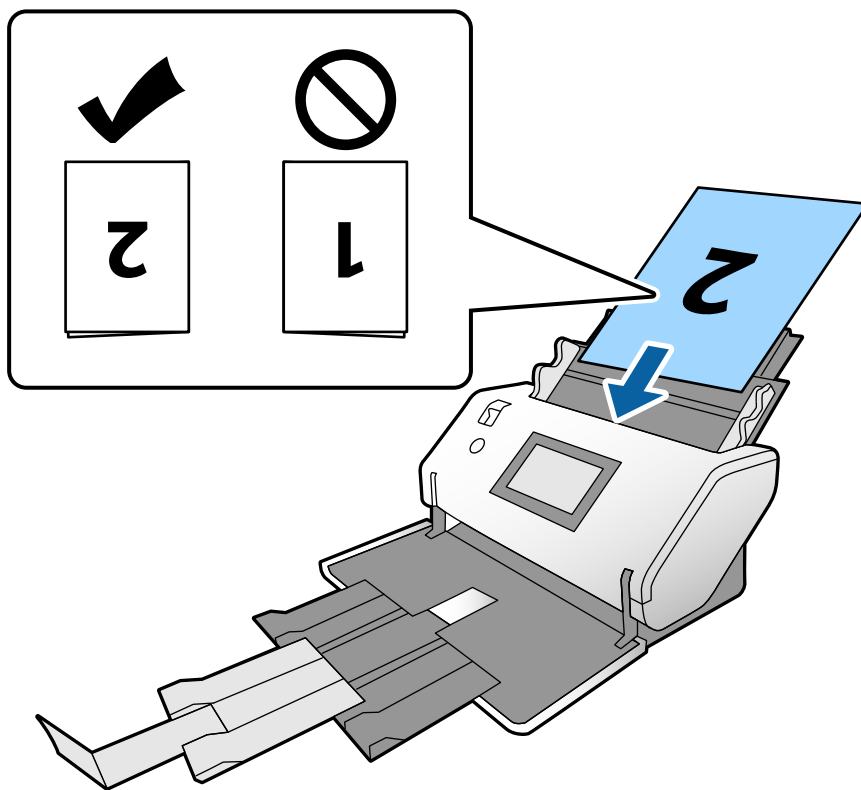

- 調整紙張邊緣定位器以適合原稿，沒有任何空隙。
否則，原稿在進紙過程中可能會發生偏斜。

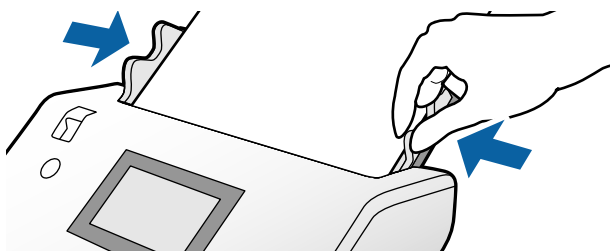

附註：

- ❑ 掃描大尺寸原稿時，用手指輕壓靠近紙張邊緣定位器頂部的原稿，使其不會進紙歪斜。
- ❑ 從 Epson Scan 2 中的 [掃描設定] 選取 [大型原稿]。
- ❑ 若要掃描兩個尺寸的原稿及合併掃描影像，請在 Epson Scan 2 視窗內指定必要的設定。
開啟 Epson Scan 2 視窗。從 [掃描面] 選取 [雙面]，然後從 [拼接影像] 選取 [左右]。如需詳細資訊，請參考 Epson Scan 2 說明。請參考 Document Capture Pro 說明以瞭解如何從 Document Capture Pro 指定 Epson Scan 2 設定。

放置信封

附註：

- 在 [旋轉] 設定中選取相應的旋轉角度，或在掃描應用程式中選取 [自動旋轉] (或 [自動])。
- 若要批量掃描信封，在 Epson Scan 2 視窗中進行必要的設定。

開啟 Epson Scan 2 視窗。依次順序選取 [主要設定] 索引標籤 > [偵測多頁進紙] > [關閉]。如需詳細資訊，請參考 Epson Scan 2 說明。

當啟用 Epson Scan 2 視窗內的 [偵測多頁進紙] 且發生多張進紙錯誤時，請從 ADF 中取出信封並再次裝入。在控制面板上，將 [DFDS 功能] 設定為 [開啟] 以僅對下次掃描停用 [偵測多頁進紙]，然後再次掃描。[DFDS 功能] 僅對一個信封停用 [偵測多頁進紙]。請參考 Document Capture Pro 說明以瞭解如何從 Document Capture Pro 指定 Epson Scan 2 設定

本節以進紙模式為 標準進紙 為範例說明如何放置原稿。

1. 設定進紙選擇桿為  (標準進紙)。

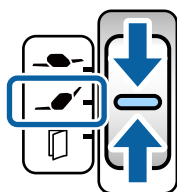

2. 從進紙托盤拉出延伸進紙托盤，以及從出紙托盤拉出延伸出紙托盤，以匹配原稿長度。然後豎起擋紙板。

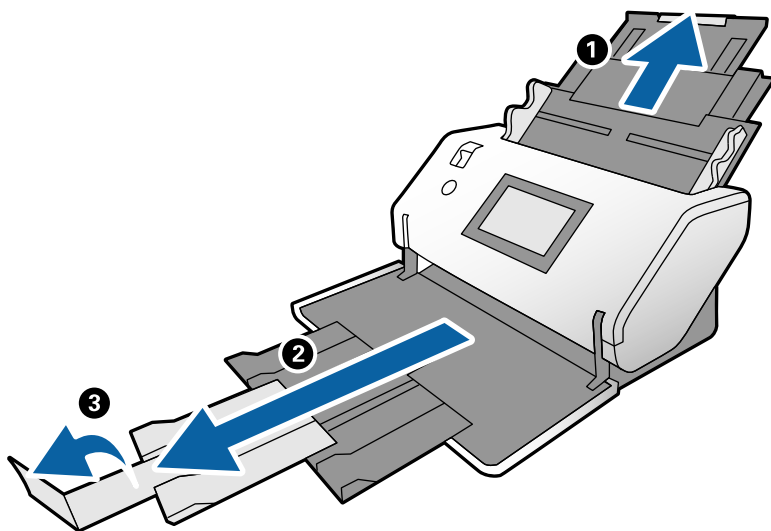

3. 握住突耳時，將紙張邊緣定位器徑直滑出。

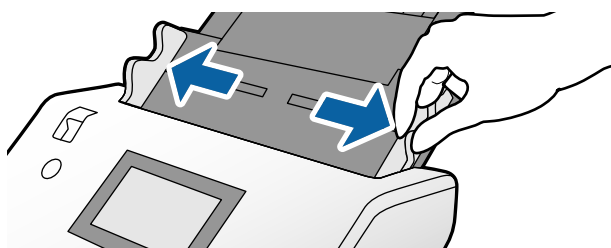

- 將信封掃描側朝下縱向裝入進紙托盤。如為開口邊(封口側)位於較短一側的信封，您可將底邊(非封口側)置於頂部放入。

將信封插入 ADF 直至受到阻擋。

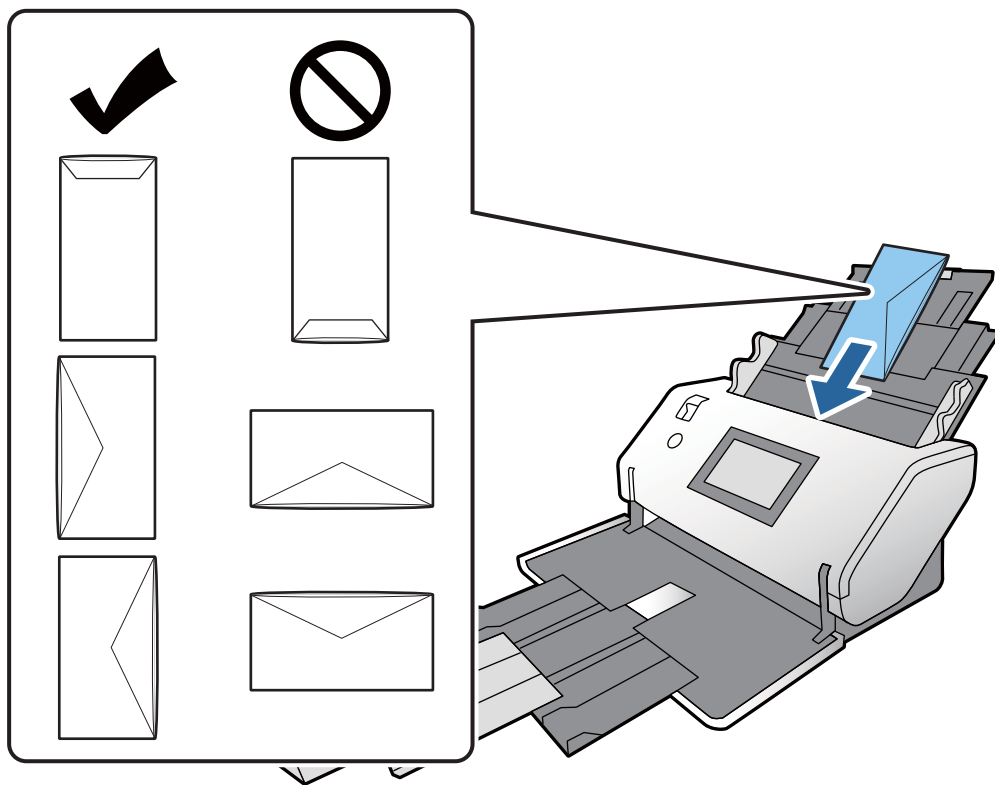

重要事項：

請勿放入有黏著劑的信封。

附註：

- ❑ 襟翼邊緣未整齊裁切的信封在打開時可能無法正確掃描。
- ❑ 未密封的信封可在封口打開且正面朝上的情況下執行掃描。

- 將紙張邊緣定位器與信封對齊。

否則，信封在進紙過程中可能發生偏斜。

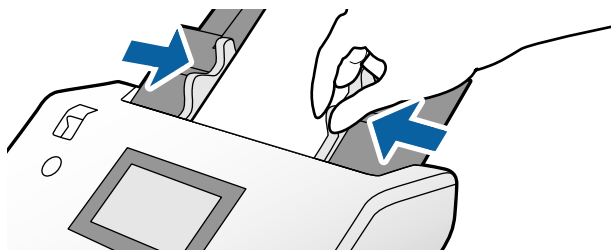

放置塑膠卡

1. 依下列方式設定進紙選擇桿：

有壓凸： (手動進紙)

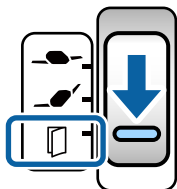

無壓凸： (標準進紙)

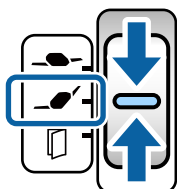

附註：

若要無壓凸掃描塑膠卡，在 Epson Scan 2 視窗中使用下列任一方法停用 [偵測多頁進紙]。

- 在 [主要設定] 索引標籤上的 [文件尺寸] 內選取 [塑膠卡]。

- 為 [偵測多頁進紙] 選取 [關閉]。

如需詳細資訊，請參考 Epson Scan 2 說明。

當啟用 Epson Scan 2 內的 [偵測多頁進紙] 且發生多張進紙錯誤時，請從 ADF 中取出卡片並將其再次裝入。在控制面板上設定 [DFDS 功能] 為 [開啟] 以僅對下次掃描停用 [偵測多頁進紙]，然後再次掃描。[DFDS 功能] 僅對一張卡片停用 [偵測多頁進紙]。

2. 調節延伸出紙托盤。

① 拉出延伸出紙托盤。

② 抬高擋紙板。

- 3 將延伸出紙托盤推回以匹配塑膠卡的尺寸。

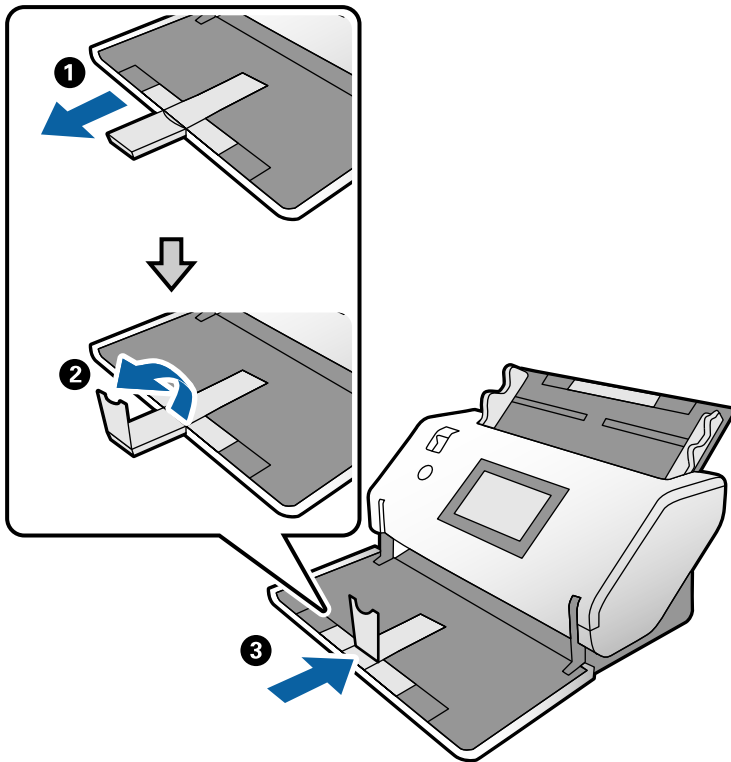

3. 握住突耳時，將紙張邊緣定位器徑直滑出。

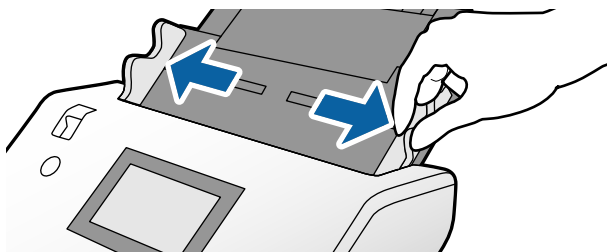

4. 裝入卡片，將掃描面朝下，進紙端朝向 ADF。
將卡片插入 ADF 直至受到阻擋。

對於有壓凸的卡片，以壓凸面向下將它們裝入。

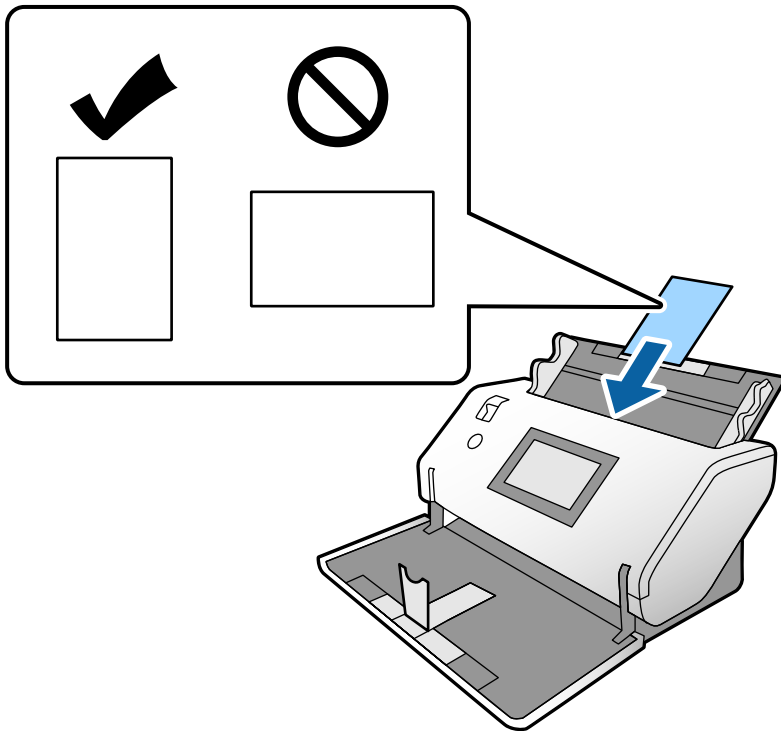

! 重要事項：
請勿橫向放入塑膠卡。

5. 將紙張邊緣定位器對齊卡片，沒有任何空隙。
否則，卡片在進紙過程中可能會發生偏斜。

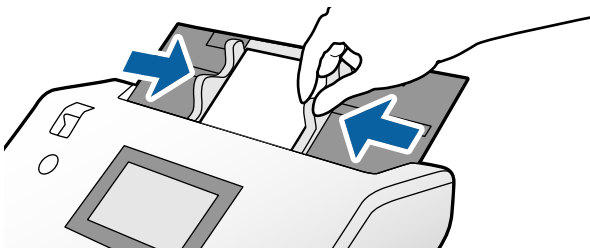

放置護貝卡

1. 設定進紙選擇桿為  (手動進紙)。

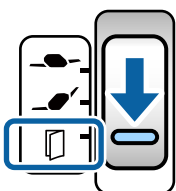

2. 拉出延伸出紙托盤，然後豎起擋紙板。然後，推回延伸出紙托盤。

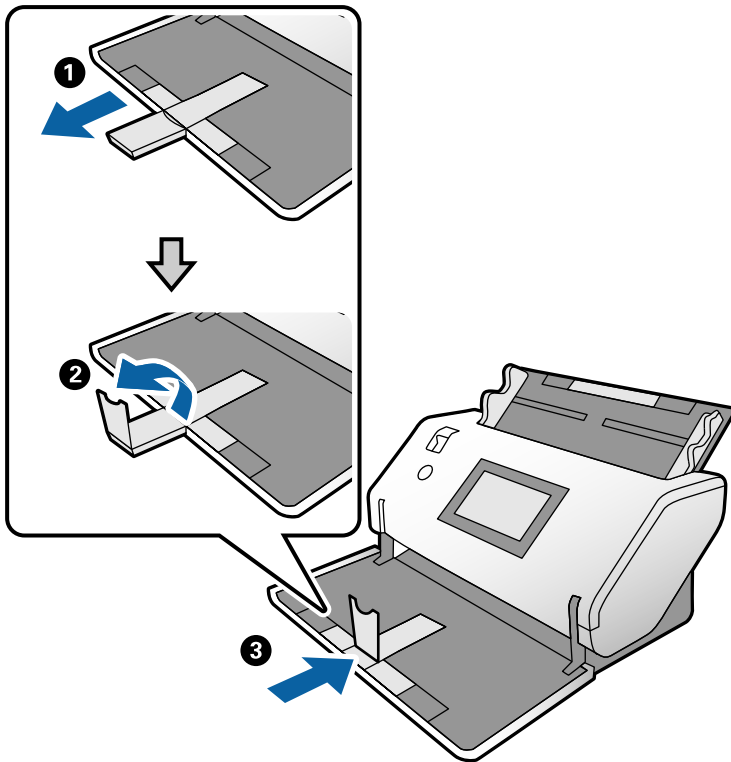

3. 握住突耳時，將紙張邊緣定位器徑直滑出。

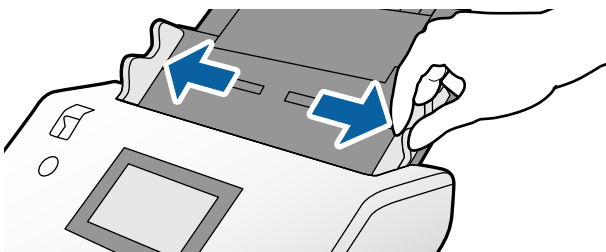

- 裝入卡片，將掃描面朝下，進紙端朝向 ADF。
將卡片插入 ADF 直至受到阻擋。

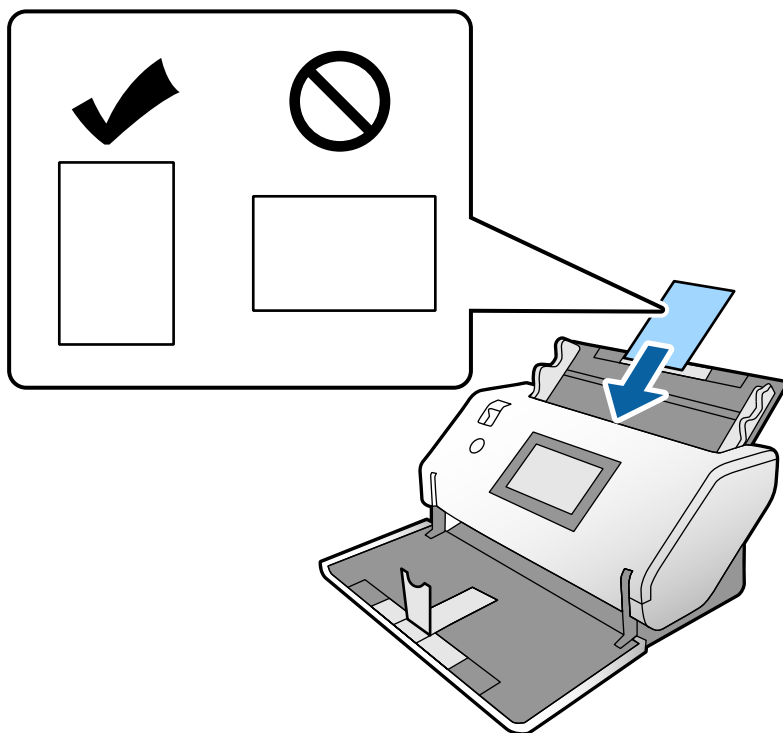

! 重要事項：
請勿橫向放入卡片。

- 將紙張邊緣定位器對齊卡片，沒有任何空隙。
否則，卡片在進紙過程中可能會發生偏斜。

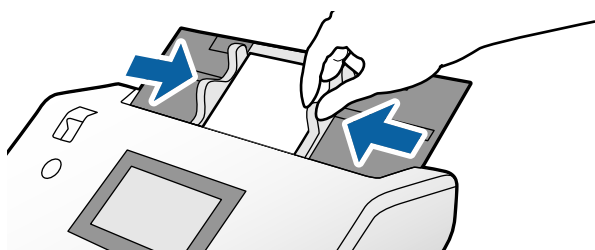

附註：

若要掃描護貝卡，在 Epson Scan 2 視窗中指定必要的設定。開啟 Epson Scan 2 視窗。

若要提高自動尺寸偵測的精度，請選取 [主要設定] 索引標籤 > [文件尺寸] > [設定] > [掃描層壓卡]。如需詳細資訊，請參考 Epson Scan 2 說明。

在 [主要設定] 索引標籤內，在 [偵測多頁進紙] 中選取 [關閉]。如需詳細資訊，請參考 Epson Scan 2 說明。

當啟用 Epson Scan 2 視窗內的 [偵測多頁進紙] 且發生多張進紙錯誤時，請從 ADF 中取出卡片並將其再次裝入。在控制面板上，將 [DFDS 功能] 設定為 [開啟] 以僅對下次掃描停用 [偵測多頁進紙]，然後再次掃描。[DFDS 功能] 僅對一張卡片停用 [偵測多頁進紙]。

請參考 Document Capture Pro 說明以瞭解如何從 Document Capture Pro 指定 Epson Scan 2 設定。

放置小冊子

1. 設定進紙選擇桿為  (手動進紙)。

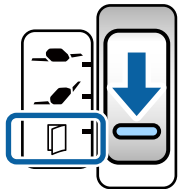

2. 展開延伸進紙托盤。向外拉出出紙托盤並展開延伸出紙托盤，然後豎起擋紙板。

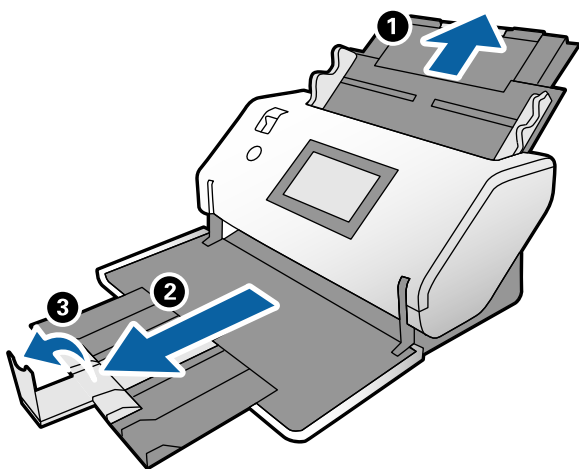

附註：

若要掃描 A5 尺寸的小冊子，請確保在掃描前拉出延伸出紙托盤。

3. 握住突耳時，將紙張邊緣定位器徑直滑出。

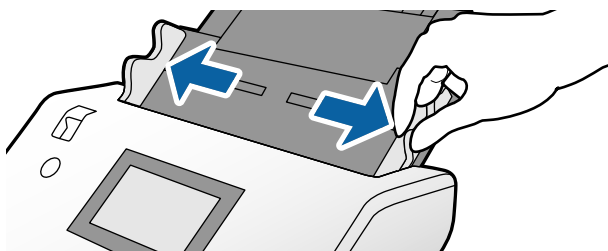

- 將小手冊裝入進紙托盤，使列印面朝下，並使較厚的一側指向下方，如圖中所示。
將小手冊插入 ADF 直至受到阻擋。

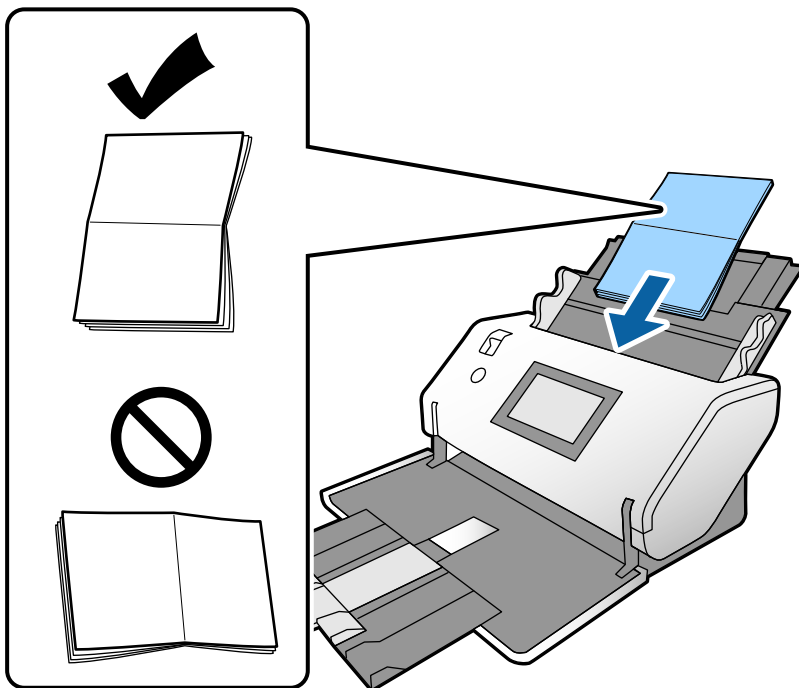

- 將紙張邊緣定位器對齊小冊子，沒有任何空隙。
否則，小冊子在進紙過程中可能會發生偏斜。



附註：

- 若要掃描小冊子，在 Epson Scan 2 視窗中使用下列任一方法停用 [偵測多頁進紙]。
 - 從 [掃描設定] 選取 [小冊子]。
 - 從 [主要設定] 索引標籤為 [偵測多頁進紙] 選取 [關閉]。如需詳細資訊，請參考 Epson Scan 2 說明。
- 請參考 Document Capture Pro 說明以瞭解如何從 Document Capture Pro 指定 Epson Scan 2 設定。

放置護照

1. 設定進紙選擇桿為  (手動進紙)。

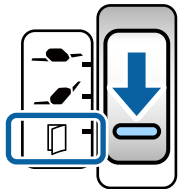

2. 調節延伸出紙托盤。
 - ① 拉出延伸出紙托盤。
 - ② 抬高擋紙板。
 - ③ 將延伸出紙托盤推回以匹配護照的尺寸。

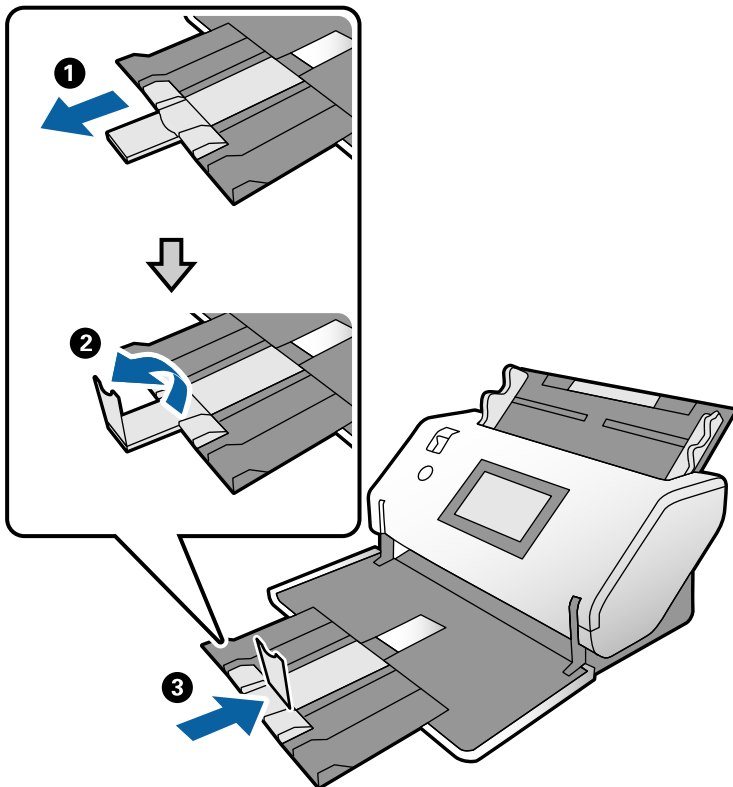

3. 握住突耳時，將紙張邊緣定位器徑直滑出。

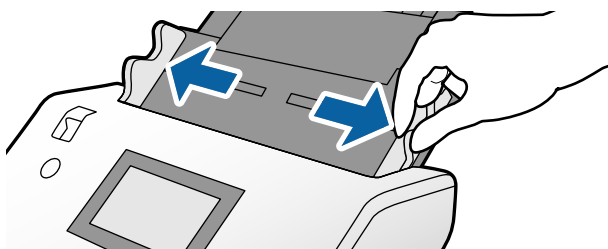

4. 將較厚一側與進紙邊緣對齊裝入護照，從而頁數較多的一側朝向進紙邊緣。
如下圖中所示，將護照掃描面朝下插入 護照掃描專用護套。

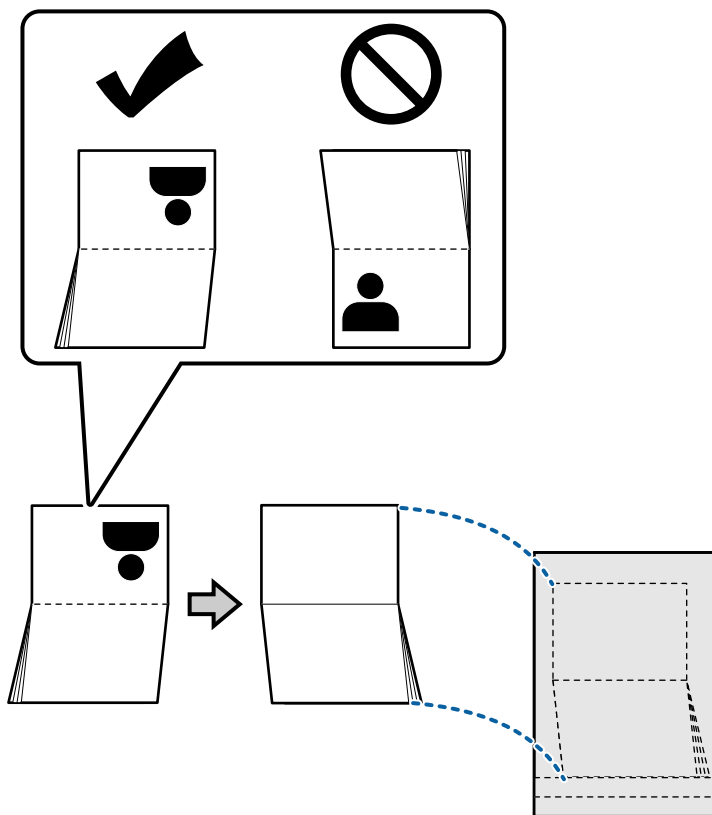

5. 將其掃描面朝下裝入進紙托盤，並使頁數較多的一側朝向進紙邊緣。
將 護照掃描專用護套 插入 ADF 直至受到阻擋。

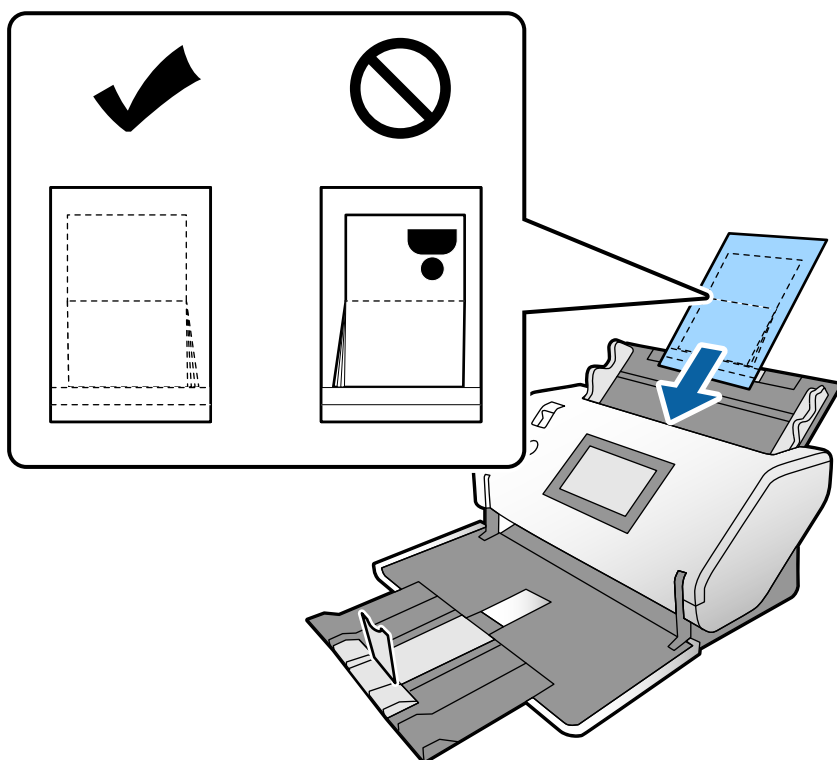

- 將紙張邊緣定位器對齊 護照掃描專用護套，沒有任何空隙。
否則，護照掃描專用護套 在進紙過程中可能會發生偏斜。

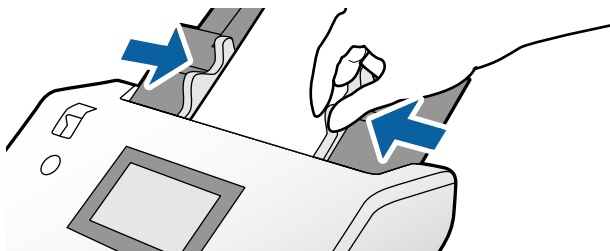

附註：

- 若要掃描 護照掃描專用護套，在 Epson Scan 2 視窗中使用下列任一方法停用 [偵測多頁進紙]。
 - 從 [掃描設定] 選取 [護照]。
 - 從 [主要設定] 索引標籤為 [偵測多頁進紙] 選取 [關閉]。如需詳細資訊，請參考 Epson Scan 2 說明。
- 請參考 Document Capture Pro 說明以瞭解如何從 Document Capture Pro 指定 Epson Scan 2 設定。
- 請勿使用已刮傷或已掃描超過 3000 次的 護照掃描專用護套。

放置形狀不規則的原稿

- 設定進紙選擇桿為  (標準進紙)。

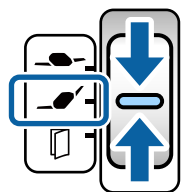

- 展開延伸進紙托盤。向外拉出出紙托盤並展開延伸出紙托盤，然後豎起擋紙板。

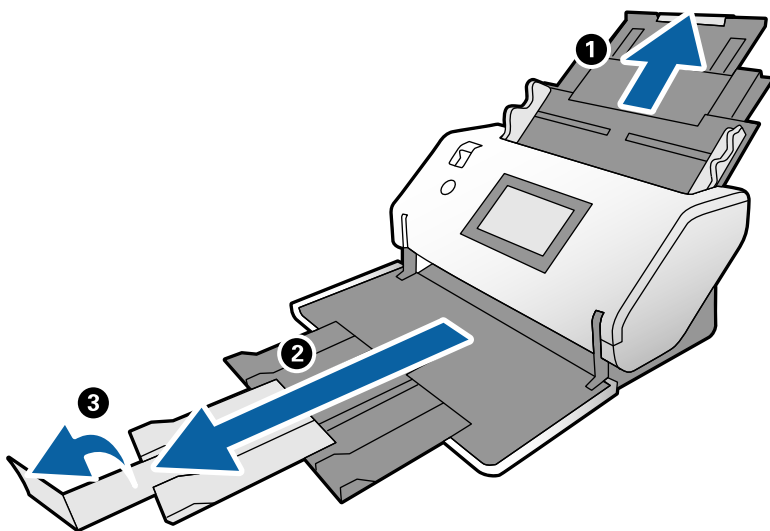

3. 握住突耳時，將紙張邊緣定位器徑直滑出。

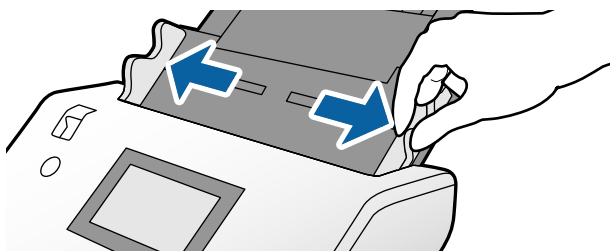

4. 當您將原稿插入 掃描專用護套 時，確保 掃描專用護套 邊緣的插圖朝向正面，原稿朝向背面。

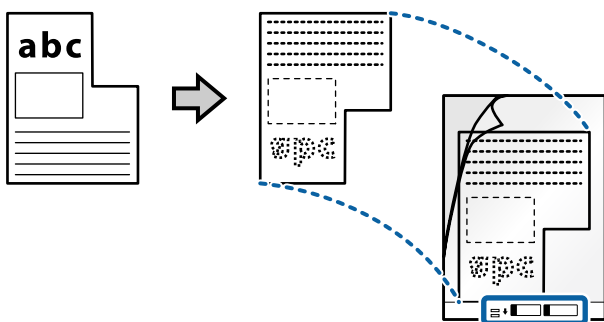

5. 裝入 掃描專用護套，使其進紙端朝向 ADF。
將其插入 ADF 直至受到阻擋。

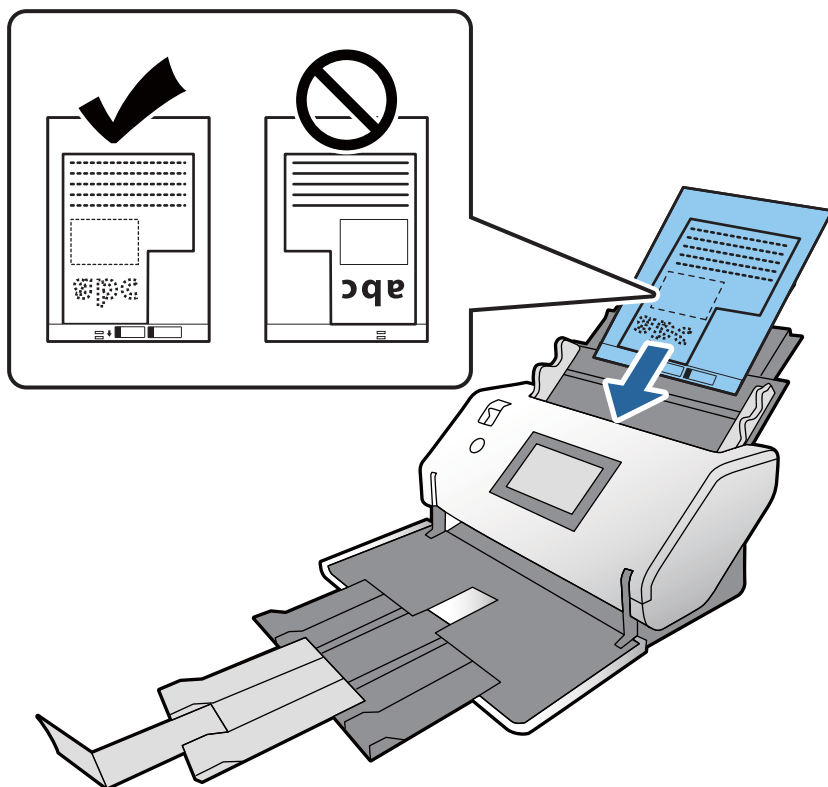

- 將紙張邊緣定位器對齊 掃描專用護套，沒有任何空隙。
否則，掃描專用護套 在進紙過程中可能會發生偏斜。

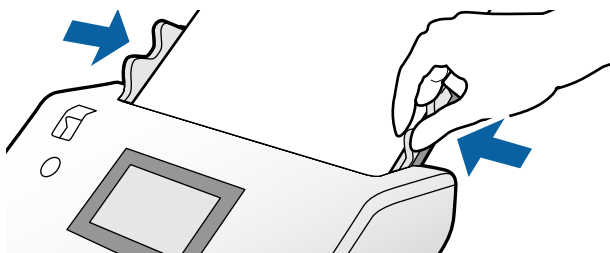

附註：

- ❑ 請勿使用已刮傷或已掃描超過 3000 次的 掃描專用護套。
- ❑ 如果在 [文件尺寸] 清單中無法找到您所要掃描的原稿合適尺寸，請選取 [自動偵測]。
使用 Epson Scan 2 時，您還可選取 [自訂] 以建立訂製文件尺寸。
- ❑ 當以 [自動偵測] 作為 Epson Scan 2 中的 [文件尺寸] 設定對 掃描專用護套 進行掃描時，將會套用 [文件歪斜校正] 設定中的 [紙張歪斜] 自動掃描影像。
- ❑ 僅使用為您的掃描器設計的 掃描專用護套。掃描器透過偵測進紙端上的兩個小方形孔自動辨別 掃描專用護套。保持方形孔的清潔，不被遮蓋。

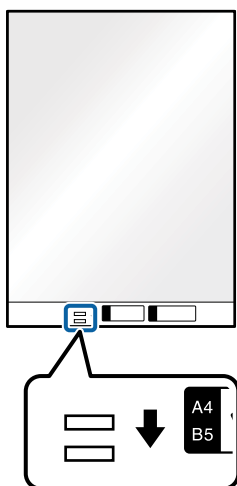

相關資訊

- ➔ 第26頁 “掃描專用護套 代碼”

放置相片

- 設定進紙選擇桿為  (標準進紙)。

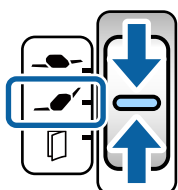

2. 展開延伸進紙托盤。向外拉出出紙托盤並展開延伸出紙托盤，然後豎起擋紙板。

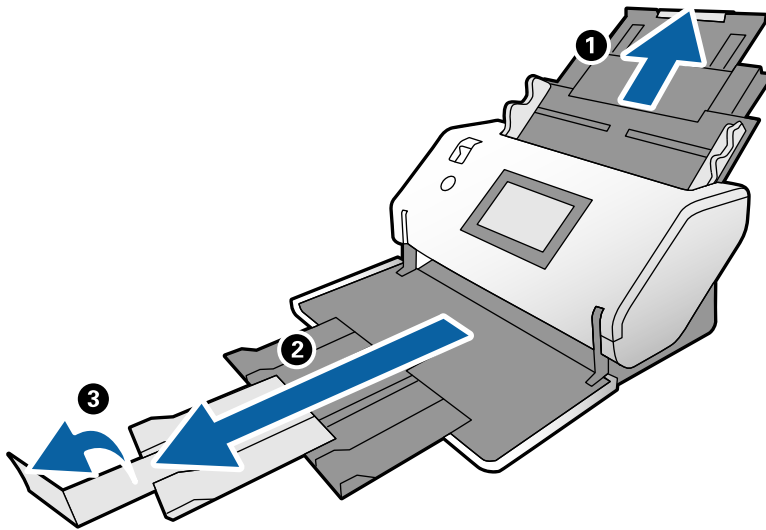

3. 握住突耳時，將紙張邊緣定位器徑直滑出。

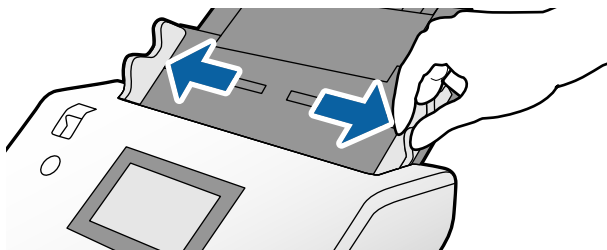

4. 當您將原稿插入掃描專用護套時，確保掃描專用護套邊緣的插圖朝向正面，原稿朝向背面。

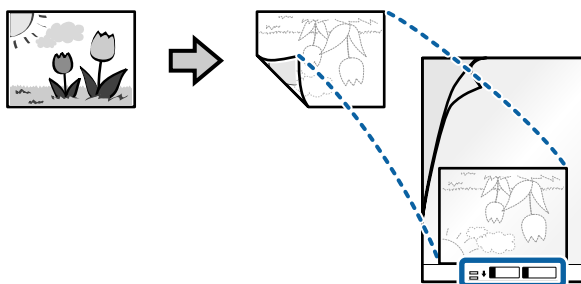

5. 裝入 掃描專用護套，使其進紙端朝向 ADF。
將紙頁插入 ADF 直至受到阻擋。

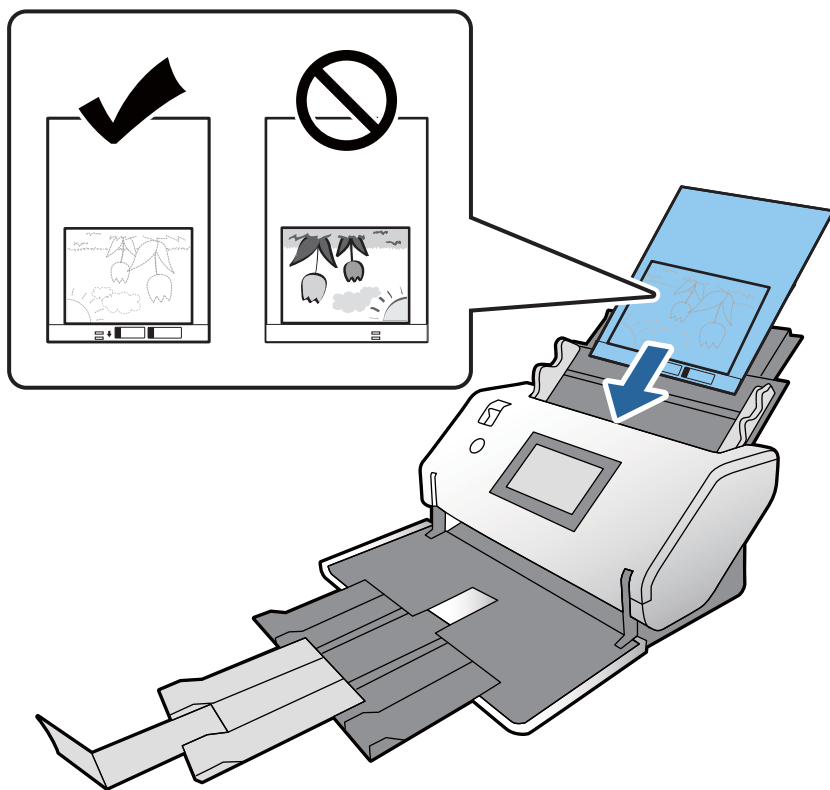

6. 將紙張邊緣定位器對齊 掃描專用護套，沒有任何空隙。
否則，掃描專用護套 在進紙過程中可能會發生偏斜。

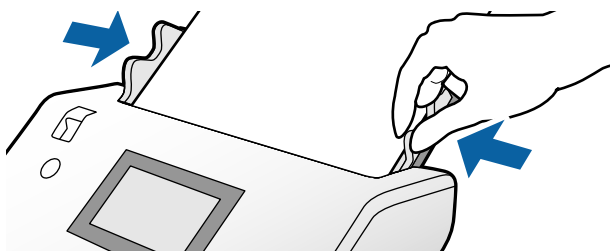

附註：

- ❑ 請勿使用已刮傷或已掃描超過 3000 次的掃描專用護套。
- ❑ 如果在 [文件尺寸] 清單中無法找到您所要掃描的原稿合適尺寸，請選取 [自動偵測]。
使用 Epson Scan 2 時，您還可選取 [自訂] 以建立訂製文件尺寸。
- ❑ 當在 Epson Scan 2 中選取 [自動偵測] 作為 [文件尺寸] 設定以使用掃描專用護套進行掃描時，將套用 [文件歪斜校正] 內的 [紙張歪斜] 設定以自動掃描影像。
- ❑ 請勿將相片長時間放置在掃描專用護套內。
- ❑ 僅使用為您的掃描器設計的掃描專用護套。掃描器透過偵測進紙端上的兩個小方形孔自動辨別掃描專用護套。保持方形孔的清潔，不被遮蓋。

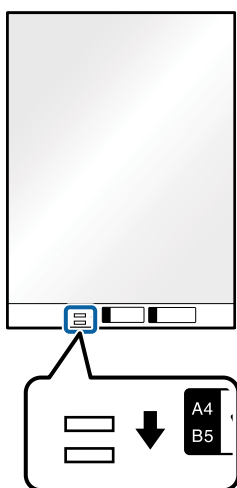

相關資訊

➔ 第26頁 “掃描專用護套 代碼”

放置不同尺寸的原稿組合

您可一次裝入不同尺寸的原稿進行掃描。您也可以放入不同類型和厚度紙張的混合物。



重要事項：

- ❑ 當放置或掃描不同尺寸混合的原稿時，原稿可能因為並非所有原稿均受到紙張邊緣定位器支援而出現進紙偏斜。
- ❑ 如果您設定不同類型或尺寸十分不同的原稿，原稿可能卡紙或出現進紙偏斜，如下列情況。
 - 薄紙和厚紙
 - A3 或 A4 尺寸紙和卡片尺寸紙
 - 薄紙和塑膠卡如果原稿出現進紙卡紙，請檢查掃描影像是否有任何問題。

附註：

- ❑ 如果原稿卡紙或未正確進紙，請嘗試啟用 [慢速模式] 以解決此問題。
- ❑ 或者，您可以透過 [自動進紙模式] 逐張饋入來掃描不同尺寸和類型的原稿。

1. 設定進紙選擇桿為  (標準進紙)。

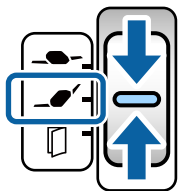

2. 展開延伸進紙托盤。向外拉出出紙托盤並展開延伸出紙托盤，然後豎起擋紙板。

附註：

如果包含任何厚原稿，請收好出紙托盤且不要使用。讓退出的原稿直接堆疊在放置掃描器的桌面上。這可防止原稿滑入出紙托盤並掉落。

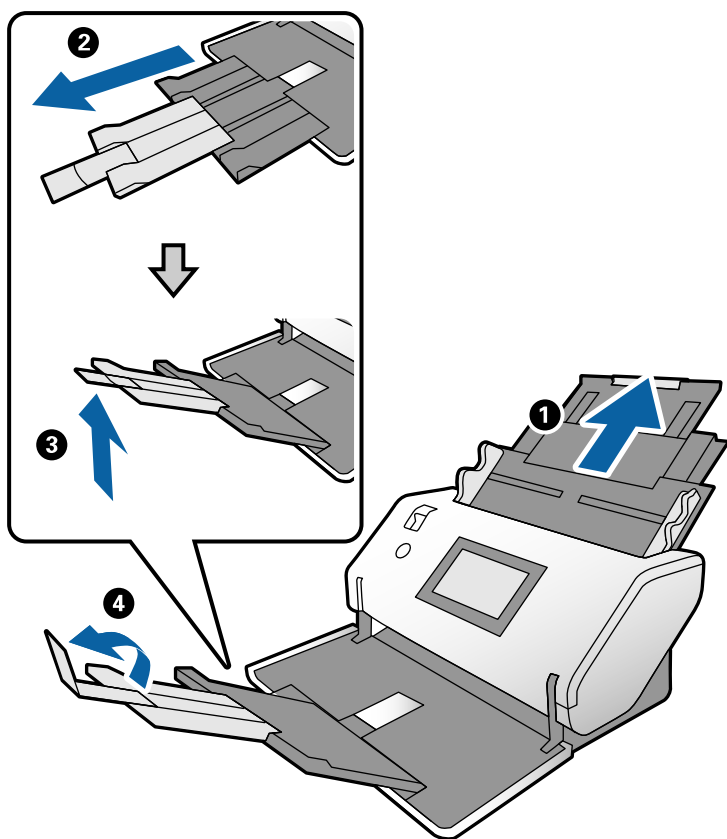

3. 握住突耳時，將紙張邊緣定位器徑直滑出。

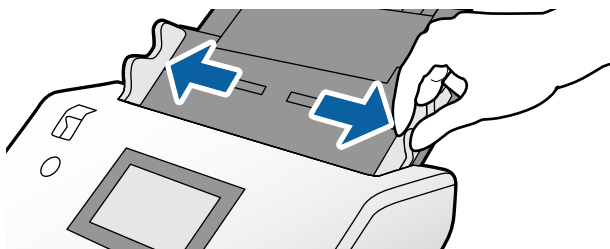

4. 將原稿放入進紙托盤的中央，並按從大到小的紙張尺寸放置，最大紙張放在底部，最小的放在頂部。



重要事項：

設定不同的原稿尺寸時，檢查以下各點。

- ❑ 將原稿插入 ADF，使其進紙邊緣穩定對齊，直到它們受阻。
- ❑ 放置原稿於進紙托盤中央。參考掃描器上的 ▲ 標記作為指南。
- ❑ 將原稿筆直放置。

否則，原稿在進紙過程中可能發生偏斜或卡紙。

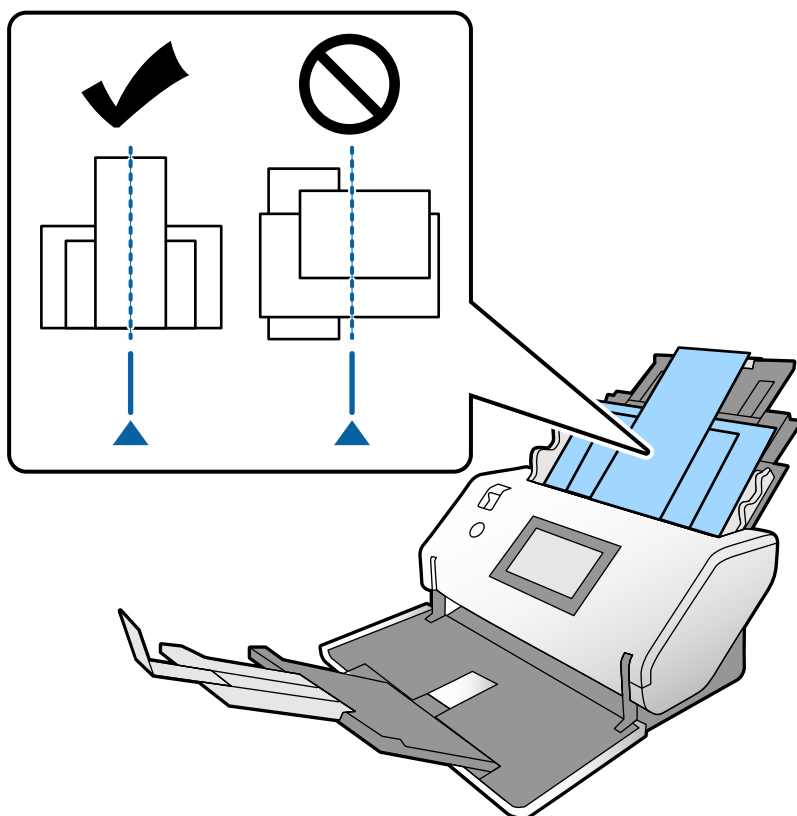

附註：

將原稿裝入 ADF，使待掃描面朝下，進紙邊緣略微移開一定的角度。

5. 將紙張邊緣定位器與最寬的原稿對齊。

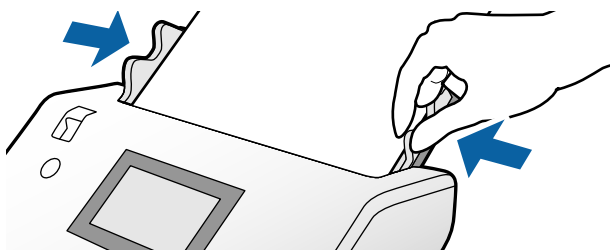

相關資訊

➔ 第100頁 “以自動進紙模式掃描”

掃描

掃描的所需設定.....	83
使用控制面板掃描.....	89
使用 Document Capture Pro 掃描 (Windows).....	91
使用 Document Capture 掃描 (Mac OS).....	91
使用 Epson Scan 2 掃描.....	93
以自動進紙模式 (連續) 掃描.....	97
以自動進紙模式 掃描.....	100

掃描的所需設定

從掃描器的控制面板上，可在電腦上執行在 Document Capture Pro 或 Document Capture 內建立的任何掃描工作。

工作指登錄一系列操作，例如掃描設定、儲存設定和目的地設定。登錄一系列操作為一項工作可避免為每次掃描設定此類操作。

若要從控制面板執行工作，需要下面的設定。

- 1. 在 Document Capture Pro 或 Document Capture 內建立工作。
- 2. 登錄建立的工作以從控制面板將其執行。

請參考 Document Capture Pro 說明以瞭解如何從 Document Capture Pro 指定 Epson Scan 2 設定

若需關於 Document Capture Pro 或 Document Capture 的資訊，請參考下面的描述。

附註：

任何建立的工作還可從電腦執行。

在 Document Capture Pro 內建立工作 (Windows)

請參考下列網址，以瞭解在 Document Capture Pro 內建立工作並登錄工作以從控制面板執行的步驟。

<https://support.epson.net/dcp/>

相關資訊

➔ [第89頁 “使用控制面板掃描”](#)

在 Document Capture 中建立工作 (Mac OS)

本節將介紹如何使用 Document Capture 設定工作。如需詳細資訊，請參考 Document Capture 說明。

1. 啟動 Document Capture。

選擇[前往] > [應用程式] > [Epson Software] > [Document Capture]。

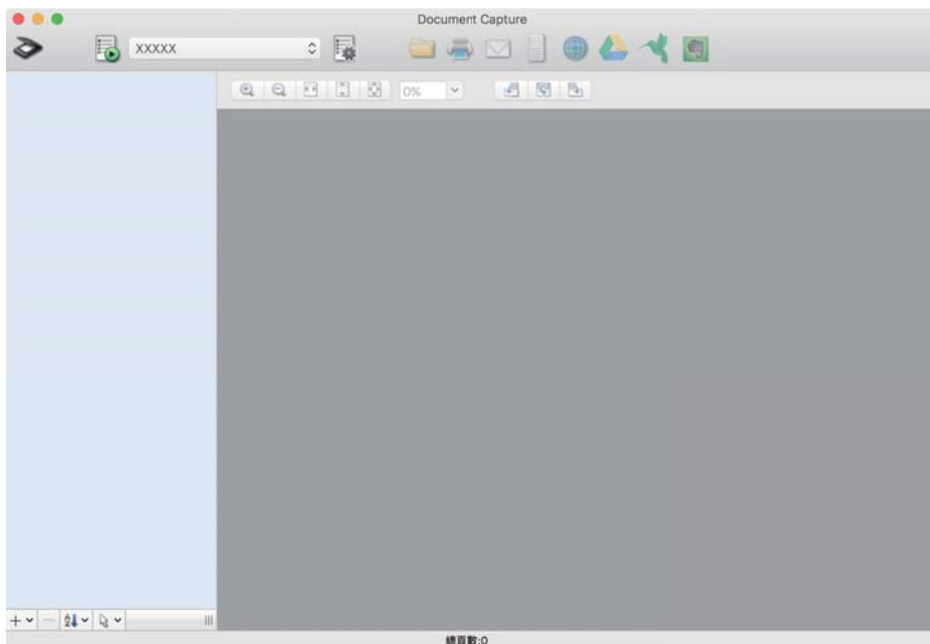

附註：

從掃描器清單中選擇您希望使用的掃描器。

2. 按下 。

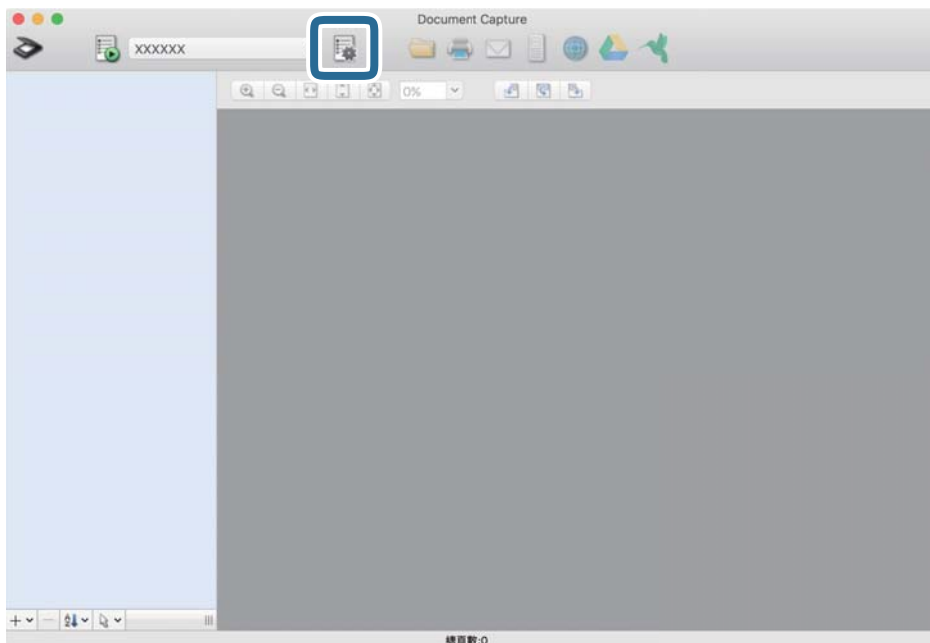

工作清單視窗即會顯示。

附註：

有一項儲存掃描影像為 PDF 格式的預設定工作。

3. 按下 + 圖示。

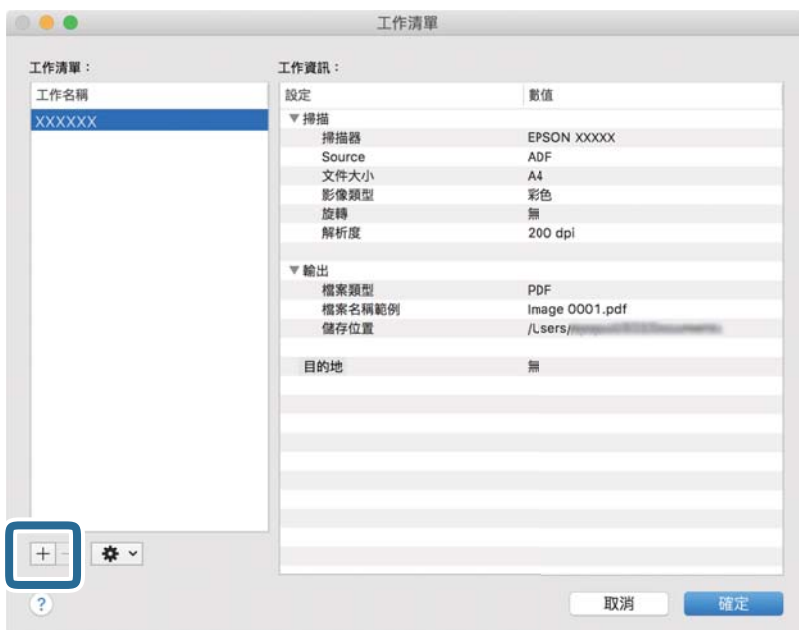

工作設定視窗即會顯示。

4. 在 [工作名稱] 輸入工作名稱。

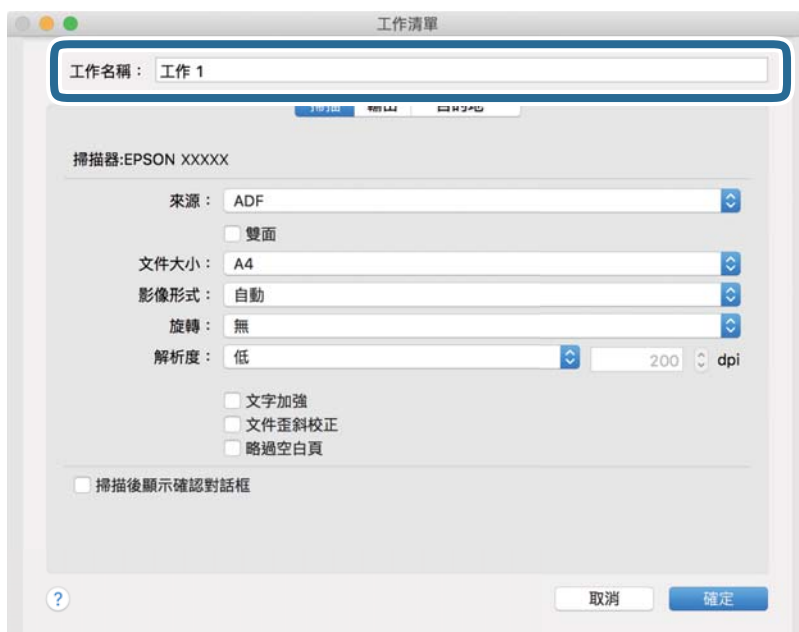

5. 在 [掃描] 索引標籤上指定掃描設定。

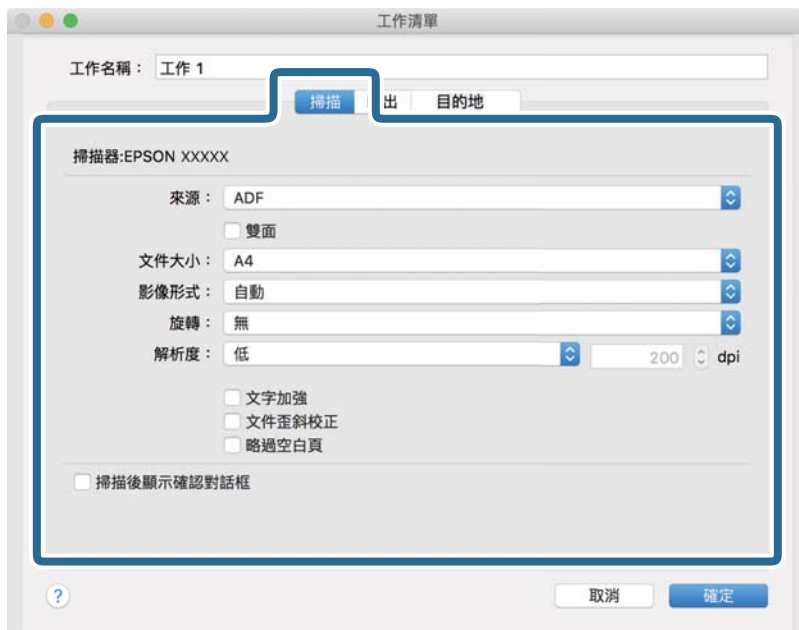

- ❑ [來源]：選取放置原稿的來源。掃描 2 面原稿時，選擇雙面。
- ❑ [文件大小]：選擇您所放置的原稿的尺寸。
- ❑ [影像形式]：選擇用於儲存掃描影像的顏色類型。
- ❑ [旋轉]：依據您希望掃描的原稿選擇旋轉角度。
- ❑ [解析度]：設定解析度。

附註：

您也可以透過下列項目調整影像。

- ❑ [文字加強]：可讓原稿中模糊不清的字變得清晰易辨識。
- ❑ [文件歪斜校正]：選取此項目可校正原稿的歪斜。
- ❑ [略過空白頁]：選取可略過原稿中可能有的任何空白頁。

6. 按下 [輸出]，然後指定儲存設定。

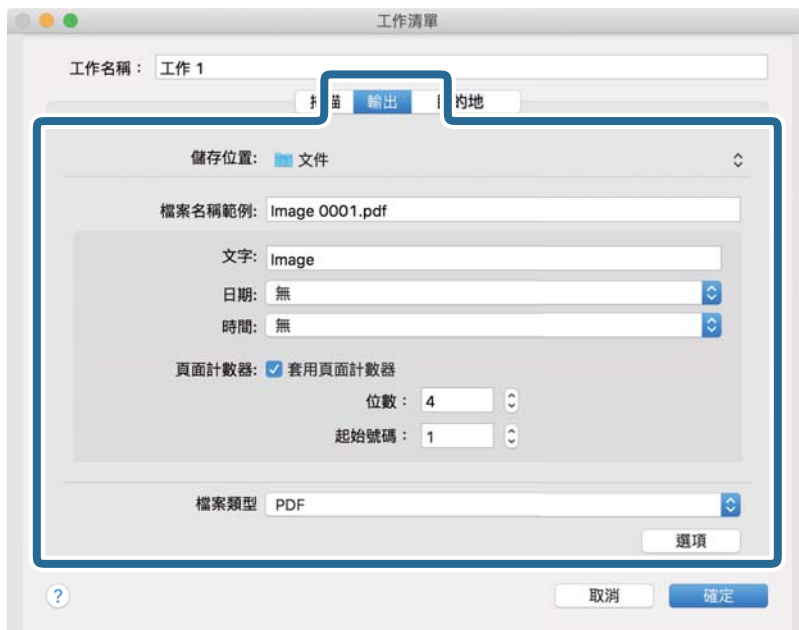

- [儲存位置]：從清單中選取掃描影像的儲存資料夾。
- [檔案名稱範例]：顯示具有當前設定的檔案名稱範例。
- [文字]：為檔案名稱設定前置詞。
- [日期]：在檔案名稱中加入日期。
- [時間]：在檔案名稱中加入時間。
- [頁面計數器]：在檔案名稱中加入頁數。
- [檔案類型]：從清單中選取掃描影像的儲存檔案格式。按下 [選項] 可指定檔案的詳細設定。

7. 按下 [目的地]，然後選擇 [目的地]。

依據顯示的目的地設定項目。指定必要的設定。如需每個項目的詳細資訊，請按下 ? (說明) 圖示。



附註：

- ❑ 如果您希望上傳至雲端服務，您必須事先設定雲端服務的帳戶。
- ❑ 如果您希望使用 Evernote 作為目的地，請從 Evernote 企業網站下載 Evernote 應用程式並安裝。

8. 按下 [確定] 以關閉工作設定視窗。

9. 按下 [確定] 以關閉工作清單視窗。

建立的工作已儲存。

讓工作從控制面板執行 (Mac OS)

本節說明如何在 Document Capture 中將工作（動作）指派給掃描器的控制面板。如需詳細資訊，請參考 Document Capture 說明。

1. 啟動 Document Capture。

選擇[前往] > [應用程式] > [Epson Software] > [Document Capture]。

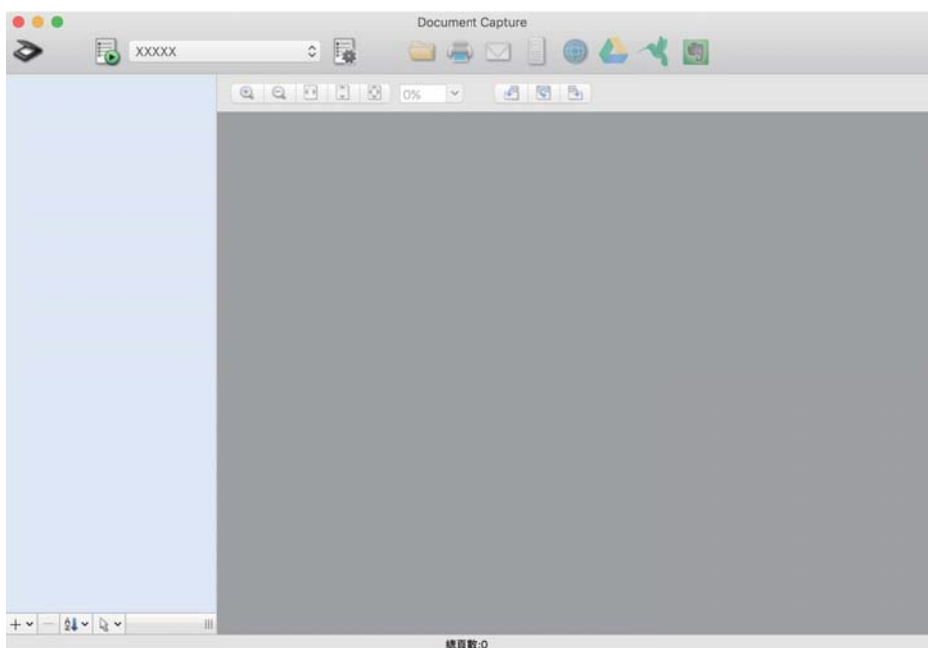

附註：

從顯示的掃描器清單中選擇您希望使用的掃描器。

2. 按下主視窗上的  圖示。

[工作清單] 視窗會隨即顯示。

3. 從  圖示中選取 [事件設定]。

4. 從下拉式功能表中，選取您要從掃描器控制面板執行的工作。

5. 按下 [確定] 以返回至 [工作清單] 視窗。

此工作被指派至掃描器的控制面板。



6. 按下 [確定] 以返回至主畫面。

使用控制面板掃描

您可以使用在 Document Capture Pro/Document Capture 中建立的工作，從控制面板掃描原稿。

附註：

- ❑ 掃描之前，請先在您的電腦上安裝 Document Capture Pro/Document Capture 並建立必要的工作。有一項儲存掃描影像為 PDFs 的預設定工作。
- ❑ 掃描前，確保掃描器和電腦已恰當連接。
- ❑ 掃描前，使用 Document Capture Pro/Document Capture 指派工作給控制面板。

1. 放置原稿。
2. 確保掃描器上的進紙選擇桿設定為正確的位置。
 - ❑  (特殊原稿進紙)
 - ❑  (標準進紙)
 - ❑  (手動進紙)
3. 從主畫面選取 [掃描]。



4. 在 [選擇工作] 視窗中選取一項工作。

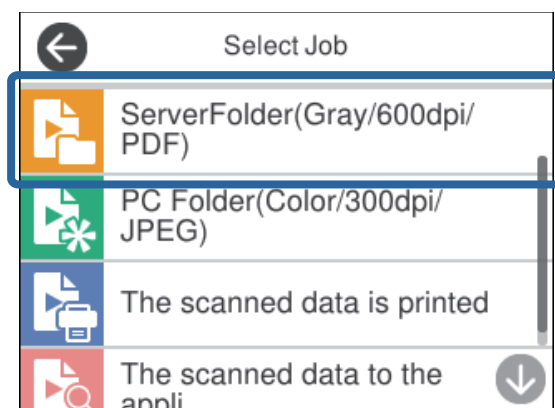

即會顯示選擇的工作。

5. 若要變更掃描設定，請點選 [掃描器設定]。

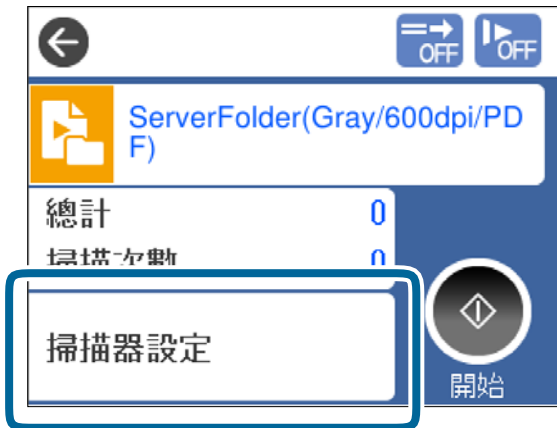

- ❑ 如果您在 [關閉控制面板上的工作設定變更]，則無法變更設定。
- ❑ 若要掃描被偵測為多張進紙的原稿 (例如塑膠卡和信封)，請啟用 [DFDS 功能] 以略過多張進紙偵測。
- ❑ 若要掃描可能會發生卡紙的原稿，如薄紙，請啟用 [慢速模式] 以降低進紙速度。



6. 按下 ⇅ 鍵開始掃描。

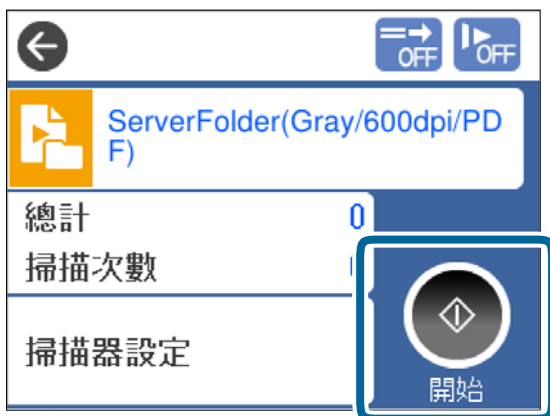

相關資訊

➔ 第44頁 “放置原稿”

➔ 第15頁 “進紙選擇桿”

使用 Document Capture Pro 掃描 (Windows)

在 Document Capture Pro 中建立的任何工作還可從電腦執行。

1. 啟動 Document Capture Pro。

Windows 10

按下開始鍵，然後選擇 [Epson Software] > [Document Capture Pro]。

Windows 8.1/Windows 8

在搜尋快速鍵中輸入應用程式名稱，然後選擇顯示的圖示。

Windows 7

按下開始鍵，然後選擇[所有程式] > [Epson Software] > [Document Capture Pro]。

附註：

從顯示的掃描器清單中選擇您希望使用的掃描器。

2. 放置原稿。

3. 確保掃描器上的進紙選擇桿設定為正確的位置。

 (特殊原稿進紙)

 (標準進紙)

 (手動進紙)

4. 點選您要執行之工作的圖示。

即會執行選擇的工作。

5. 依據每個視窗上的指示操作。

掃描影像會依據工作設定進行儲存。

附註：

若需關於如何使用 Document Capture Pro 的詳細資訊，請參考下列網址：

<https://support.epson.net/dcp/>

相關資訊

➔ 第83頁 “在 Document Capture Pro 內建立工作 (Windows)”

➔ 第15頁 “進紙選擇桿”

使用 Document Capture 掃描 (Mac OS)

在 Document Capture 中建立的任何工作還可從電腦執行。

1. 啟動 Document Capture。

選擇[前往] > [應用程式] > [Epson Software] > [Document Capture]。

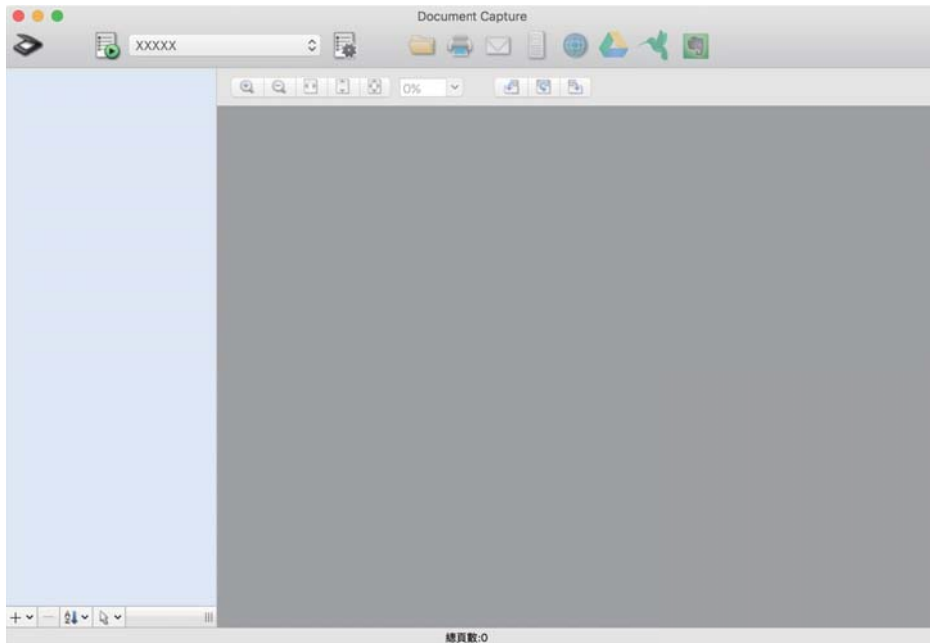



附註：

從顯示的掃描器清單中選擇您希望使用的掃描器。

2. 放置原稿。

3. 確保掃描器上的進紙選擇桿設定為正確的位置。

 (特殊原稿進紙)

 (標準進紙)

 (手動進紙)

4. 從清單中選擇工作，然後按下  圖示。

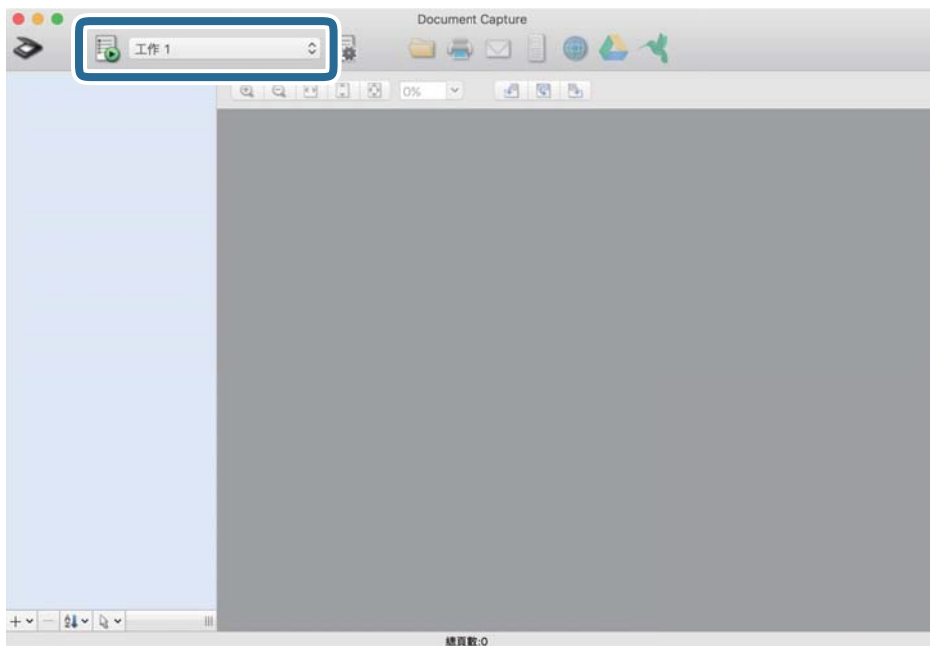

即會執行選擇的工作。

5. 依據每個視窗上的指示操作。

掃描影像會依據工作設定進行儲存。

附註：

無需使用工作，就可掃描和傳送原稿。按下  指定掃描設定，然後按下 [掃描]。然後，點按掃描影像的目的地圖示。

相關資訊

- ➔ [第83頁 “在 Document Capture 中建立工作 \(Mac OS\)”](#)
- ➔ [第15頁 “進紙選擇桿”](#)

使用 Epson Scan 2 掃描

您可以透過適合文字文件的影像調整功能掃描原稿。

1. 放置原稿。
2. 啟動 Epson Scan 2。
 - Windows 10/Windows Server 2019/Windows Server 2016
按下開始鍵，然後選擇 [EPSON] > [Epson Scan 2]。
 - Windows 8.1/Windows 8/Windows Server 2012 R2/Windows Server 2012
在搜尋快速鍵中輸入應用程式名稱，然後選擇顯示的圖示。

- ❑ Windows 7/Windows Vista/Windows XP/Windows Server 2008 R2/Windows Server 2008/Windows Server 2003 R2/Windows Server 2003

按下開始鍵，然後選擇[所有程式]或[程式集] > [EPSON] > [Epson Scan 2] > [Epson Scan 2]。

- ❑ Mac OS

選擇[前往] > [應用程式] > [Epson Software] > [Epson Scan 2]。

3. 在 [主要設定] 索引標籤上指定以下設定。

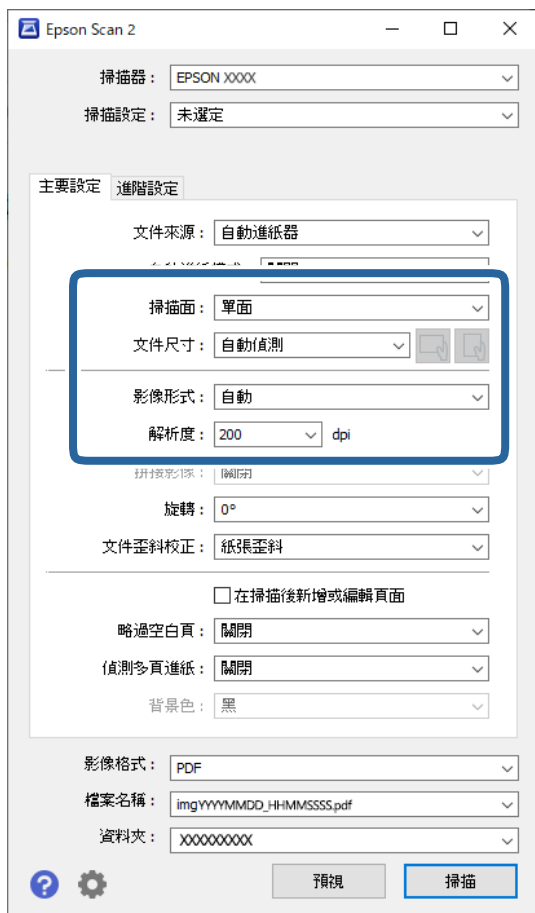

- ❑ [掃描面]：選取您希望掃描的原稿的那面。當掃描 2 面原稿時，選取 [雙面]。

- ❑ [文件尺寸]：選擇您所放置的原稿的尺寸。

- ❑  (原稿方向) 鍵：選擇您所放置原稿的設定方向。視乎原稿尺寸，該項目可能被自動設定且不可變更。

- ❑ [影像形式]：選擇用於儲存掃描影像的顏色類型。

- ❑ [解析度]：設定解析度。

附註：

- [文件來源] 被自動設為 [自動進紙器]。
- 在 [主要設定] 索引標籤上，您可以指定下列設定。
 - [拼接影像]：選取以在掃描原稿的雙面時，拼接影像的正面與背面。
 - [旋轉]：選取以順時針旋轉原稿並進行掃描。
 - [文件歪斜校正]：選取此項目可校正原稿的歪斜。
 - [在掃描後新增或編輯頁面]：選取以新增不同的原稿或於掃描後編輯 (旋轉、移動及刪除) 掃描的頁面。
 - [略過空白頁]：選取可略過原稿中可能有的任何空白頁。
 - [偵測多頁進紙]：選取以於單次饋入多張原稿時顯示警告。
 - [背景色]：如果在掃描薄紙時文字模糊不清，請將此設定為 [白]。這可進行清洗或清楚掃描。如果在薄紙原稿背面上的影像顯示於掃描影像中，將此設定為 [黑]。這可能會降低背景中的偏移。

4. 如有必要，指定其他掃描設定。

- 您可預覽首份原稿的正面。只將首份原稿放入 ADF 並按下 [預視] 鍵。掃描原稿會彈出，預覽影像會顯示。
請再次放入彈出的頁面與剩餘的原稿。
- 在 [進階設定] 索引標籤上，您可以指定適合文字文件的詳細影像調整設定，例如下列文件。
 - [移除背景]：移除原稿的背景。
 - [文字加強]：可讓原稿中模糊不清的字變得清晰易辨識。
 - [自動區域分割]：當對包含影像的文件執行黑白掃描時，可讓字清晰和影像平順。
 - [濾除]：可從掃描影像上移除特定的顏色，然後將其儲存為灰階或黑白。例如，您可清除空白區域內用彩筆寫的彩色標記或字元。
 - [色彩加強]：可從掃描影像上增強特定的顏色，然後將其儲存為灰階或黑白。例如，您可清除任何淺色的字元或橫格線。

附註：



根據您執行的其他設定而定，這些項目可能無法使用。

5. 設定檔案儲存設定。



- [影像格式]：從清單中選取掃描影像的儲存檔案格式。
您可以為每種檔案格式指定詳細設定，BITMAP 和 PNG 除外。選取檔案格式後，從清單中選取 [選項]。
- [檔案名稱]：確認顯示的檔案名稱。
您可透過從清單中選擇 [設定] 變更檔案名稱設定。
- [資料夾]：從清單中選擇掃描影像的儲存資料夾。
您可透過從清單中選擇 [選擇]，以選擇其他資料夾或建立一個新的資料夾。

6. 確保掃描器上的進紙選擇桿設定為正確的位置。

-  (特殊原稿進紙)
-  (標準進紙)
-  (手動進紙)

7. 然後按下 [掃描]。

附註：

- 您也可以按下掃描器控制面板上的  鍵開始掃描。
- 若要掃描可能會發生卡紙的原稿 (如薄紙)，請依此順序點選 [設定] > [慢速模式] 以放慢掃描速度。

掃描影像會儲存在您指定的資料夾。

相關資訊

- ➔ 第44頁 “放置原稿”
- ➔ 第15頁 “進紙選擇桿”

Epson Scan 2 視窗內對於特殊原稿要求的設定

若要掃描特殊原稿，請在 Epson Scan 2 視窗內依據原稿指定必要的設定。

您還可從 Document Capture Pro 指定設定。若需詳細資訊，請參考下列網址：

<https://support.epson.net/dcp/>

原稿類型	所需設定
信封	選擇 [偵測多頁進紙] 中的 [關閉]。
塑膠卡	在 [文件尺寸] 清單中選取 [塑膠卡]，或在 [偵測多頁進紙] 中選取 [關閉]。
掃描專用護套	<ul style="list-style-type: none"> <input type="checkbox"/> 如果在 [文件尺寸] 清單選取 [自動偵測]，即使在 [文件歪斜校正] 中選取 [關閉]，仍會自動校正原稿的偏斜。 <input type="checkbox"/> 如果在 [文件尺寸] 清單中選取 [自動偵測] 以外的任何其他尺寸，您僅可使用 [原稿內容歪斜] 執行 [文件歪斜校正]。 [紙張歪斜] 即使在選取後仍未套用。當選取 [紙張和原稿內容歪斜] 時，僅內容的偏斜被校正。
小冊子	從 [掃描設定] 中選取 [小冊子]。
護照	從 [掃描設定] 中選取 [護照]。從 [文件尺寸] 清單中選取 [護照]。並在 [掃描面] 中選取 [單面]。當您在 [文件尺寸] 中選取 [護照] 之外的任何其他選項時，將無法恰當掃描。
大型原稿	從 [掃描設定] 中選取 [大型原稿]。 如果您希望掃描的原稿尺寸未列示在 [文件尺寸] 上，選取 [自訂] 以開啟 [文件大小設定] 視窗。然後，在視窗上手動建立尺寸。
薄紙	如果在掃描薄紙時文字模糊不清，請將 [背景色] 設定為 [白]。這可進行清晰或清楚的掃描。 如果在薄紙原稿背面上的影像顯示於掃描影像中，將此設定為 [黑]。這可能會降低背景中的偏移。
長條紙	如果尺寸未在 [文件尺寸] 清單上，選取 [自動偵測 (長條紙)] 或選取 [自訂] 以建立自訂文件尺寸。
護貝卡	要掃描文件周圍的透明區域，選擇 [文件尺寸] 清單中的 [設定]，以打開 [文件大小設定] 視窗。然後，選擇所示視窗內的 [掃描層壓卡]。 附註： 有些原稿無法提供預期的相應效果。如果文件周圍的透明區域未掃描，選擇 [文件尺寸] 清單中的 [自訂]，然後手動建立尺寸。

以自動進紙模式 (連續) 掃描

在 [自動進紙模式 (連續)] 內，掃描器的取紙滾輪持續旋轉，從而可手動逐頁新增以掃描原稿。掃描所有原稿後，檔案會被儲存。可在檢查原稿時使用此模式進行掃描。這在進行無暫停掃描時十分有用。

將掃描器提前變更至特殊原稿進紙位置。

附註：

[自動進紙模式 (連續)] 可能縮短輓的使用壽命 (取紙滾輪 和 分紙滾輪) ，並縮短更換週期。

1. 將掃描器上的選擇桿設定為  (手動進紙)。

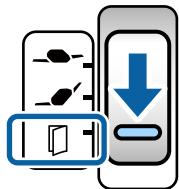

2. 啟動 Epson Scan 2。

- Windows 10/Windows Server 2019/Windows Server 2016

按下開始鍵，然後選擇 [EPSON] > [Epson Scan 2]。

- Windows 8.1/Windows 8/Windows Server 2012 R2/Windows Server 2012

在搜尋快速鍵中輸入應用程式名稱，然後選擇顯示的圖示。

- Windows 7/Windows Vista/Windows XP/Windows Server 2008 R2/Windows Server 2008/Windows Server 2003 R2/Windows Server 2003

按下開始鍵，然後選擇[所有程式]或[程式集] > [EPSON] > [Epson Scan 2] > [Epson Scan 2]。

- Mac OS

選擇[前往] > [應用程式] > [Epson Software] > [Epson Scan 2]。

附註：

您還可從 Document Capture Pro 啟動 Epson Scan 2。若需關於如何使用 Document Capture Pro 的詳細資訊，請參考下列網址：

<https://support.epson.net/dcp/>

3. 在 [主要設定] 索引標籤上，在 [自動進紙模式] 中選取 [開啟 (連續)]。

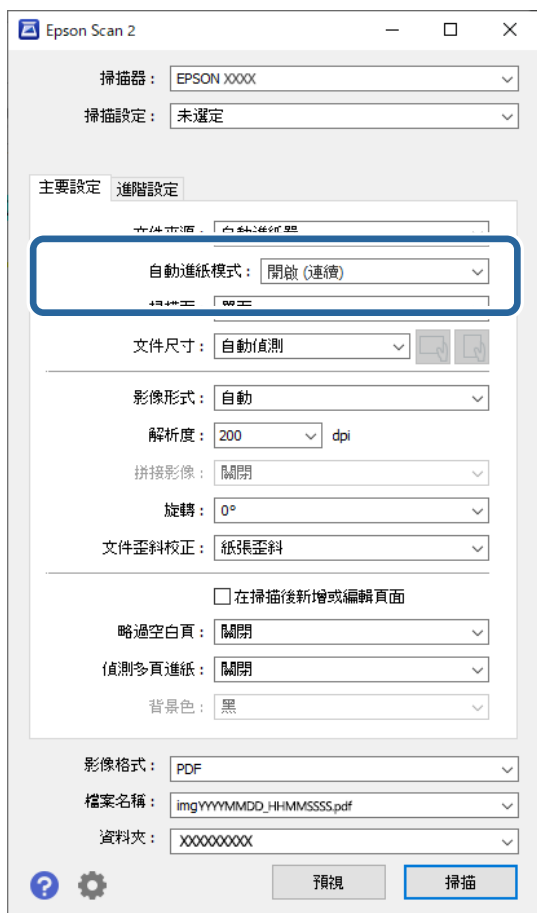

附註：

- ❑ 預設情況下，變更  (手動進紙) 後，[自動進紙模式 (連續)] 會變得可以使用。
- ❑ 您可以指定逾時設定以退出 自動進紙模式 (連續)。
選取 [文件來源] 清單中的 [設定]，以開啟 [文件來源設定] 視窗。在顯示的視窗內，設定 [自動進紙模式 逾時 (秒)]。

4. 在 Epson Scan 2 主視窗內指定掃描的其他設定。
5. 然後按下 [掃描]。
自動進紙模式 隨即啟動。
您的電腦和掃描器上會顯示 [自動進紙模式] 視窗。

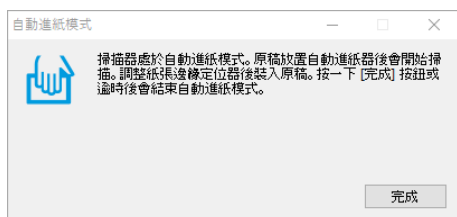

- 調整紙張邊緣定位器，然後將原稿放入 ADF 中。

附註：

- 小心勿使裝入的原稿偏斜；否則，原稿在進紙過程中可能會發生偏斜和受損。
- 小心勿大力推入原稿；否則，原稿可能夾紙。

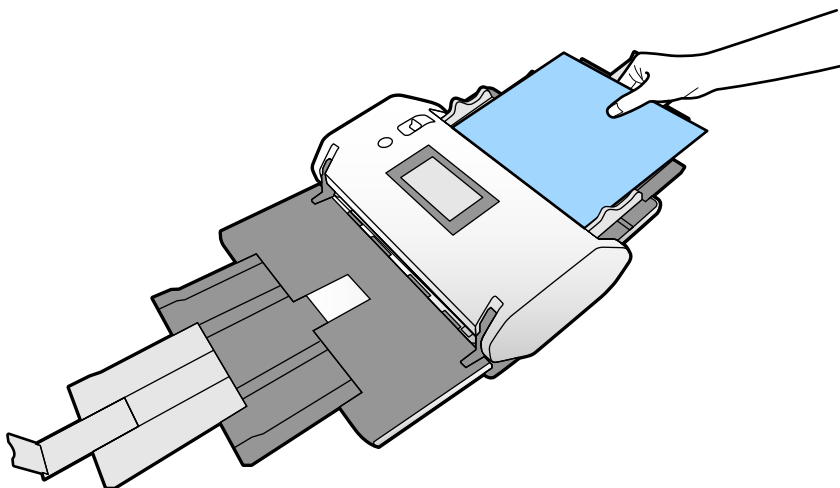

自動開始掃描。

- 掃描結束後，在 ADF 中放置下一份原稿。
重複此步驟，直至完成所有原稿掃描。
- 當您掃描完所有原稿後，請退出 [自動進紙模式]。
掃描影像會儲存在您指定的資料夾。

附註：



- 如果達到逾時時間，自動進紙模式將結束且掃描影像將儲存至您指定的資料夾。
- 當 [玻璃表面污物警報] 啟用後，[玻璃表面污物警報] 在 [自動進紙模式] 結束後運作。如果偵測到工作平台上有污漬，請檢查以 [自動進紙模式] 模式掃描的影像是否有任何問題。

相關資訊

- ➔ [第111頁 “縱向顯示中不可用的項目”](#)
本節列示縱向顯示中不可用的項目。
- ➔ [第110頁 “螢幕方向”](#)

以自動進紙模式掃描

在自動進紙模式內，可以在原稿裝入 ADF 時自動開始掃描多份原稿。這在新增至它們以掃描多份原稿時很有用。

- 裝入原稿前，確保掃描器上的進紙選擇桿設定正確。
 -  (特殊原稿進紙)
 -  (標準進紙)
 -  (手動進紙)

2. 啟動 Epson Scan 2。

- ❑ Windows 10/Windows Server 2019/Windows Server 2016
按下開始鍵，然後選擇 [EPSON] > [Epson Scan 2]。
- ❑ Windows 8.1/Windows 8/Windows Server 2012 R2/Windows Server 2012
在搜尋快速鍵中輸入應用程式名稱，然後選擇顯示的圖示。
- ❑ Windows 7/Windows Vista/Windows XP/Windows Server 2008 R2/Windows Server 2008/Windows Server 2003 R2/Windows Server 2003
按下開始鍵，然後選擇[所有程式]或[程式集] > [EPSON] > [Epson Scan 2] > [Epson Scan 2]。
- ❑ Mac OS
選擇[前往] > [應用程式] > [Epson Software] > [Epson Scan 2]。

附註：

您還可從 Document Capture Pro 啟動 Epson Scan 2。若需關於如何使用 Document Capture Pro 的詳細資訊，請參考下列網址：

<https://support.epson.net/dcp/>

3. 在 [主要設定] 索引標籤上，在 [自動進紙模式] 中選取 [開啟]。

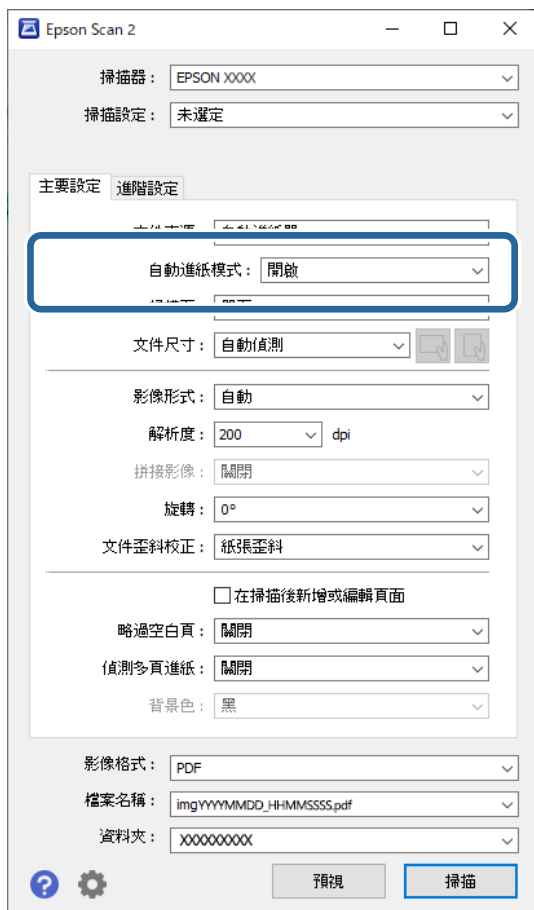

附註：

- ❑ 您可以指定逾時設定以退出 [自動進紙模式]。
- ❑ 選取 [文件來源] 清單中的 [設定]，以開啟 [文件來源設定] 視窗。在顯示的視窗上設定 [自動進紙模式逾時 (秒)]。

4. 在 Epson Scan 2 主視窗內指定掃描的其他設定。
5. 然後按下 [掃描]。
自動進紙模式 隨即啟動。
您的電腦和掃描器上會顯示 [自動進紙模式] 視窗。

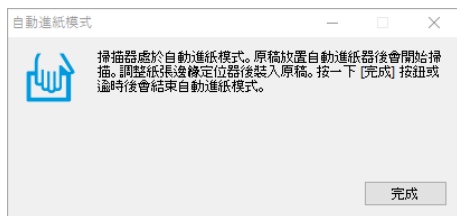

6. 調整紙張邊緣定位器，然後將原稿放入 ADF 中。
自動開始掃描。
7. 掃描結束後，在 ADF 中放置下一份原稿。
重複此步驟，直至完成所有原稿掃描。
附註：
如果您要掃描被偵測為多張進紙的原稿 (例如塑膠卡和信封)，請啟用 [DFDS 功能] 以略過多張進紙偵測。
若要掃描可能會發生卡紙的原稿，如薄紙，請啟用 [慢速模式] 以放慢進紙速度。
8. 當您掃描完所有原稿後，請退出 [自動進紙模式]。
選取掃描器控制面板上的 [儲存並結束] 或在電腦上顯示的 [自動進紙模式] 視窗中點按 [完成]。
掃描影像會儲存在您指定的資料夾。

相關資訊

- ➔ [第44頁 “放置原稿”](#)
- ➔ [第15頁 “進紙選擇桿”](#)

控制面板上的功能表選項

掃描.....	104
掃描器維護.....	106
狀態.....	106
設定.....	107
縱向顯示中不可用的項目.....	111

本節列示縱向顯示中不可用的項目。

掃描

您可開始在您電腦上 Document Capture Pro (Windows)/Document Capture (Mac OS) 中建立的作業。

編輯工作

在 [選擇工作] 視窗中選取一項工作。然後，在顯示的視窗內，點按工作名稱以顯示工作編輯視窗。您可編輯工作設定。

目的地名稱

選擇您要儲存掃描影像的目的地。

檔案類型

從清單中選取掃描影像的儲存檔案格式。

影像形式

選擇用於儲存掃描影像的顏色類型。

解析度

選擇掃描解析度。

- 高：解析度設定為 600 dpi。
- 中：解析度設定為 300 dpi。
- 低：解析度設定為 200 dpi。

文件大小

選擇您所放置的原稿的尺寸。

來源

選擇您原稿要掃描的側面。

- 雙面：掃描原稿兩面。
- 單面：僅掃描原稿正面。

份數

設定使用印表機列印掃描影像時的副本數量。

重設

您可清除您已變更的所有設定。

掃描器設定

在 [選擇工作] 視窗中選取一項工作。然後，在顯示的視窗中，點按 [掃描器設定] 以顯示 掃描器設定 視窗。

強力分紙模式

選取  (特殊原稿進紙) 後，在 特殊原稿進紙位置 中加大用於分隔多份原稿的力度。

啟用它以掃描鬆軟或粘在一起的原稿。

請勿將 [強力分紙模式] 用於纖薄的原稿。原稿可能損壞。

啟用此模式後，[偵測多頁進紙] 會停用。關閉掃描器後，[強力分紙模式] 會自動停用。

慢速模式

每次掃描時放慢進紙速度。切換 [開啟] 和 [關閉] 還會切換畫面頂部顯示的圖示。

在下列情況下啟用此按鍵：

- 原稿頻繁卡紙時
- 放入的原稿較薄時
- 當一次性掃描不同類型或尺寸的原稿時
- 如果您覺得掃描器噪音高

多張進紙停止時間

偵測到任何多張進紙時設定運作。

- 立即：偵測到任何多張進紙後立即停止饋入。
- 退出後：偵測為多張進紙的原稿會按原樣掃描，隨後的原稿饋入會暫時停止。
如果掃描影像沒有問題，您可按原樣恢復掃描。

DFDS 功能

略過多張進紙偵測僅一次，並繼續掃描。切換 [開啟] 和 [關閉] 還會切換畫面頂部顯示的圖示。

啟用此功能以掃描被偵測為多張原稿，例如塑膠卡和信封。

紙張保護

偵測到下列狀態時，立刻停止掃描以降低對原稿的損壞。

- 發生原稿進紙錯誤
- 原稿在進紙時偏斜

選取偵測級別以啟用此功能。查看下表以瞭解每一級別的詳細內容。

級別	可保護紙張範例	進紙偏斜偵測靈敏度
較低	普通紙	低
適中	普通紙、薄紙	
較高	薄紙（肖像），例如申請表	高

重要事項：

- 此功能並不總是能防止損壞原稿。
- 視乎進紙原稿的狀況，可能無法偵測進紙錯誤。

附註：

視乎原稿、進紙原稿狀況或您設定的級別，該功能可能無法正常工作。

- ❑ 選取 [關閉] 以在掃描塑膠卡或厚紙時停用此功能。
- ❑ 頻繁發生錯誤偵測時，調低此功能的級別。
- ❑ 一些原稿可能錯誤偵測為進紙錯誤，例如非常規形狀的原稿或原稿掃描偏斜。
- ❑ 裝入多張原稿時，確保對齊原稿進紙邊緣。如果原稿邊緣未對齊，即使它們被正確掃描，原稿可能會被錯誤偵測為進紙錯誤。
- ❑ 若要不偏斜地掃描原稿，在掃描前調整紙張邊緣定位器以適合原稿。

偵測玻璃灰塵

偵測到掃描器內部玻璃表面上的髒汙。您可選擇偵測級別。

視乎髒汙情況，此功能可能無法正常工作。

超音波多頁進紙偵測

用於偵測使用超聲波感應器雙張進紙的設定。當無法從外部軟體設定雙張進紙偵測時使用它。

對於某些原稿，例如信封、塑膠卡及帶標籤和貼紙的原稿等等，該功能可能無法正常工作。

滾輪停止計時器

設定使用自動進紙模式 (連續) 時自動停止輓轉動的時間。

掃描器維護

滾輪清潔

顯示如何清潔掃描器內的輓。

取紙滾輪 更換/分紙滾輪 更換

顯示如何更換 取紙滾輪 和 分紙滾輪。更換滾輪後，您需要重設掃描次數。

定期清潔

顯示如何執行掃描器內的常規清潔。您也可重置執行常規清潔後的掃描次數。

工作平台清潔

顯示如何清潔掃描器內的玻璃表面。

狀態

此功能表僅在主畫面上顯示  圖示時可用。表明下列狀態。

取紙滾輪 更換/分紙滾輪 更換

顯示如何更換 取紙滾輪 和 分紙滾輪。更換滾輪後，您需要重設掃描次數。

定期清潔

是時候該清潔掃描器內部了。

偵測玻璃灰塵

在掃描器內部玻璃表面偵測到髒汙。清潔掃描器內部。

設定

裝置資訊

序號

顯示掃描器序列號。

目前版本

顯示當前韌體版本。

總掃描次數

顯示總掃描次數。

單面掃描次數

顯示單面掃描次數。

雙面掃描次數

顯示雙面掃描次數。

掃描專用護套掃描次數

顯示使用 掃描專用護套 的掃描次數。

掃描專用護套數量

顯示使用護照掃描專用護套的掃描次數。

更換後的掃描次數。取紙滾輪/更換後的掃描次數。分紙滾輪

顯示更換 取紙滾輪 或 分紙滾輪 後的掃描次數。

更換後，重設掃描次數。

定期清潔後的掃描次數

顯示執行常規清潔後的掃描次數。

重置執行常規清潔後的掃描次數。

掃描器設定

強力分紙模式

選取  (特殊原稿進紙) 後，在 特殊原稿進紙位置 中加大用於分隔多份原稿的力度。

啟用它以掃描鬆軟或粘在一起的原稿。

請勿將 [強力分紙模式] 用於纖薄的原稿。原稿可能損壞。

啟用此模式後，[偵測多頁進紙] 會停用。關閉掃描器後，[強力分紙模式] 會自動停用。

慢速模式

每次掃描時放慢進紙速度。切換 [開啟] 和 [關閉] 還會切換畫面頂部顯示的圖示。

在下列情況下啟用此按鍵：

- 原稿頻繁卡紙時
- 放入的原稿較薄時
- 當一次性掃描不同類型或尺寸的原稿時
- 如果您覺得掃描器噪音高

多張進紙停止時間

設定偵測到任何原稿多張進紙時停止運作的時間。

- 立即：偵測到任何多張進紙後立即停止。
- 退出後：掃描原稿被彈出後停止。

DFDS 功能

略過多張進紙偵測僅一次，並繼續掃描。切換開啟和關閉還會切換畫面頂部顯示的圖示。

啟用此功能以掃描被偵測為多張原稿，例如塑膠卡和信封。

紙張保護

偵測到下列狀態時，立刻停止掃描以降低對原稿的損壞。

- 發生原稿進紙錯誤
- 原稿在進紙時偏斜

選取偵測級別以啟用此功能。查看下表以瞭解每一級別的詳細內容。

級別	可保護紙張範例	進紙偏斜偵測靈敏度
較低	普通紙	低
適中	普通紙、薄紙	
較高	薄紙（肖像），例如申請表	高

重要事項：

- 此功能並不總是能防止損壞原稿。
- 視乎進紙原稿的狀況，可能無法偵測進紙錯誤。

附註：

視乎原稿、進紙原稿狀況或您設定的級別，該功能可能無法正常工作。

- 選取 [關閉] 以在掃描塑膠卡或厚紙時停用此功能。
- 頻繁發生錯誤偵測時，調低此功能的級別。
- 一些原稿可能錯誤偵測為進紙錯誤，例如非常規形狀的原稿或原稿掃描偏斜。
- 裝入多張原稿時，確保對齊原稿進紙邊緣。如果原稿邊緣未對齊，即使它們被正確掃描，原稿可能會被錯誤偵測為進紙錯誤。
- 若要不偏斜地掃描原稿，在掃描前調整紙張邊緣定位器以適合原稿。

偵測玻璃灰塵

偵測到掃描器內部玻璃表面上的髒汙。您可選擇偵測級別。

視乎髒汙情況，此功能可能無法正常工作。

超音波多頁進紙偵測

用於偵測使用超聲波感應器雙張進紙的設定。當無法從外部軟體設定雙張進紙偵測時使用它。

對於某些原稿，例如信封、塑膠卡及帶標籤和貼紙的原稿等等，該功能可能無法正常工作。

滾輪停止計時器

設定使用自動進紙模式 (連續) 時自動停止輾轉動的時間。

通用設定

LCD 亮度

調整 LCD 螢幕的亮度。

音效設定

- 按鍵音：在控制面板上設定點選聲音的音量。
- 錯誤通知：設定發生錯誤時的音量。

附註：

您可關閉 按鍵音 和 錯誤通知 的聲音，但無法關閉開機和關機時的聲音。

睡眠模式定時器

調整掃描器在未執行任何操作多久時間之後進入睡眠模式 (省電模式)。經過指定時間後，LCD 螢幕會變黑。

相關資訊

➔ [第124頁 “省電模式”](#)

電源關閉設定

視乎購買位置，您的產品可能擁有 [中斷連線時關閉電源] 功能。

閒置時關閉電源

當達到指定時間未執行操作時，自動關閉掃描器。

設定掃描器關閉前的時間。

任何增加都將影響產品的能源效率。進行任何變更前，請先考慮環境問題。

中斷連線時關閉電源

當偵測到無透過 USB 連線長達 30 分鐘時，掃描器會自動關機。

視乎您的區域，該功能可能不可用。

相關資訊

➔ [第124頁 “省電模式”](#)

語言設定/Language

選取使用掃描器所在的國家或地區。

螢幕方向

設定掃描器處於 特殊原稿進紙位置 時的畫面顯示方位。

滾輪更換警示設定

取紙滾輪

告知您何時更換 取紙滾輪。

分紙滾輪

告知您何時更換 分紙滾輪。

定期清理警示設定

警告警示設定

通知您何時清潔掃描器內部。

計數警示設定

變更將顯示清潔通知時的掃描次數。

系統管理

管理員設定

設定管理員密碼或鎖定管理員設定。

密碼加密

加密管理員密碼。

回復至出廠預設值

將所有設定還原為其購買時的初始狀態。

縱向顯示中不可用的項目

本節列示縱向顯示中不可用的項目。

❓ 鍵

- 解決方法
- 怎麼辦

設定 — 裝置資訊

- 序號
- 目前版本
- 總掃描次數
- 單面掃描次數
- 雙面掃描次數
- 掃描專用護套掃描次數
- 掃描專用護套數量
- 更換後的掃描次數。
- 更換後的掃描次數。
- 定期清潔後的掃描次數

設定 — 通用設定

- 睡眠模式定時器
- 電源關閉設定
- 語言設定/Language
- 鍵盤

設定 — 滾輪更換警示設定

- 取紙滾輪
- 分紙滾輪

設定 — 定期清理警示設定

- 警告警示設定
- 計數警示設定

設定 — 系統管理

- 管理員設定
- 密碼加密
- 回復至出廠預設值

掃描器維護

- 維護滾輪更換
- 定期清潔
- 工作平台清潔

維護

清潔掃描器外部.....	114
清潔掃描器內部.....	114
常規清潔後重設掃描次數.....	118
更換輓.....	119
更換輓後重設掃描次數.....	124
省電模式.....	124
移動掃描器.....	125

清潔掃描器外部

用乾布或沾有溫和清潔劑和水的濕布擦拭外殼上的污漬。



重要事項：

- ❑ 切勿使用酒精、稀釋劑或任何腐蝕性溶劑清潔掃描器。否則可能出現變形或變色。
- ❑ 請勿讓水進入本產品內部。否則將導致發生故障。
- ❑ 切勿打開掃描器外殼。

1. 按下  鍵以關閉掃描器。
2. 拔下掃描器上的 AC 變壓器。
3. 使用沾有溫和清潔劑和水的濕布清潔外殼。

附註：

使用柔軟的乾布擦拭觸控式螢幕。

清潔掃描器內部

在使用一段時間的掃描器後，掃描器內部的滾輪或玻璃零件上的紙屑和室內灰塵，可能會造成進紙問題或掃描影像的品質問題。每掃描 10,000 次，對掃描器內部執行清潔。您可以在控制面板或 Epson Scan 2 Utility 中檢查最新的掃描次數。

如果表面上沾染了難以去除的物質，請使用 Epson 原廠清潔套件來去除污漬。在清潔布上使用少量清潔劑，以清除污漬。



重要事項：

- ❑ 切勿使用酒精、稀釋劑或任何腐蝕性溶劑清潔掃描器。否則可能出現變形或變色。
- ❑ 切勿在掃描器上噴灑任何液體或潤滑劑。設備或電路損壞可能導致出現運行異常。
- ❑ 切勿打開掃描器外殼。

1. 按下  鍵以關閉掃描器。
2. 確保掃描器處於標準進紙位置。



注意：

如果您嘗試在另一位置打開掃描器護蓋，可能導致受傷。

3. 拔下掃描器上的 AC 變壓器。

4. 拉開控制桿，打開掃描器護蓋。

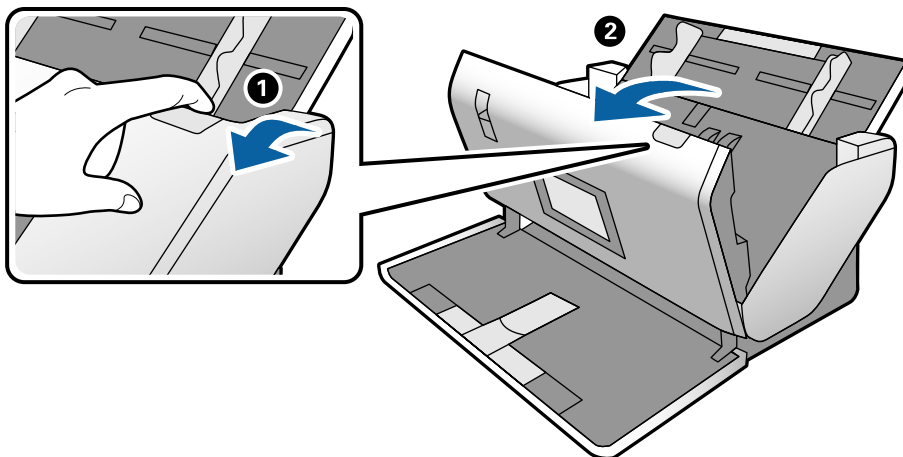

5. 使用軟布或 Epson 原廠清潔套件，擦淨掃描器護蓋底部內側的塑膠滾輪和玻璃表面上的污漬。

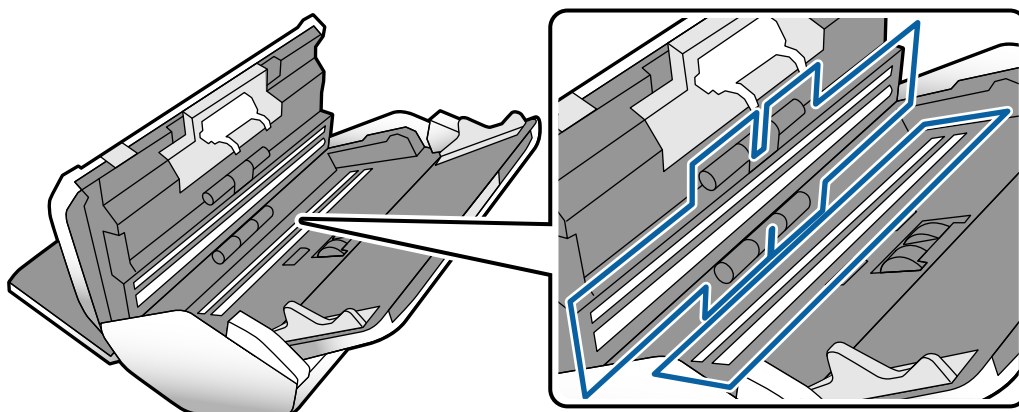

! 重要事項：

- 請勿大力按壓玻璃表面。
- 請勿使用刷子或硬質工具。玻璃上的劃痕可能影響掃描品質。
- 請勿在玻璃表面直接噴塗清潔劑。

6. 使用棉花棒擦淨感應器上的污漬。

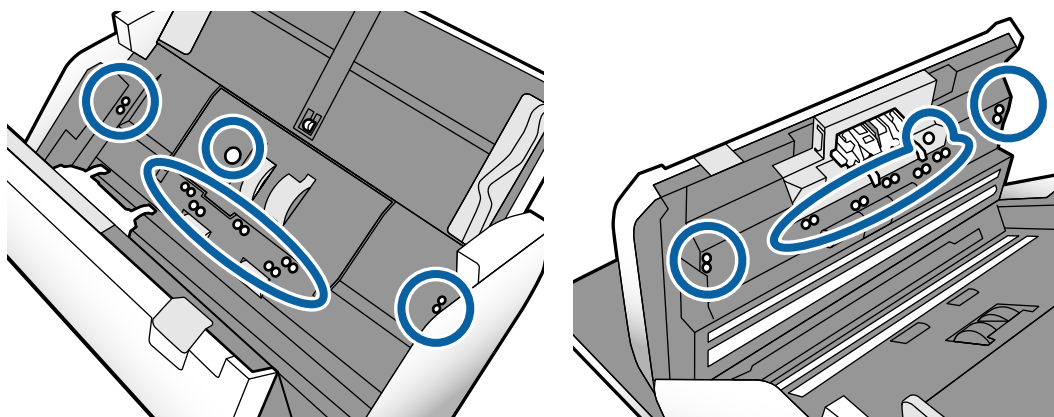

! 重要事項：

請勿在棉花棒上使用清潔劑之類的液體。

7. 打開護蓋，然後取出分紙滾輪。
請參考「更換輓」的步驟以瞭解更多詳細資訊。

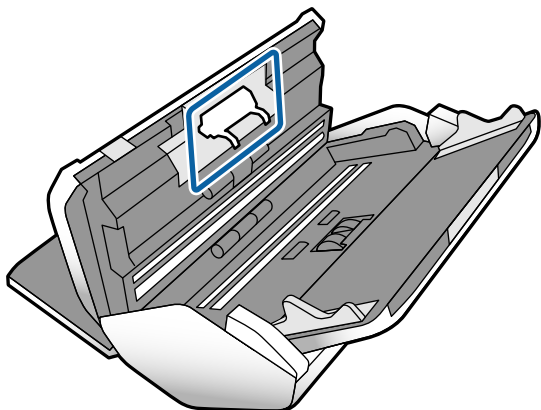

8. 使用 Epson 原廠清潔套件或沾濕的軟抹擦除分紙滾輪上的灰塵。

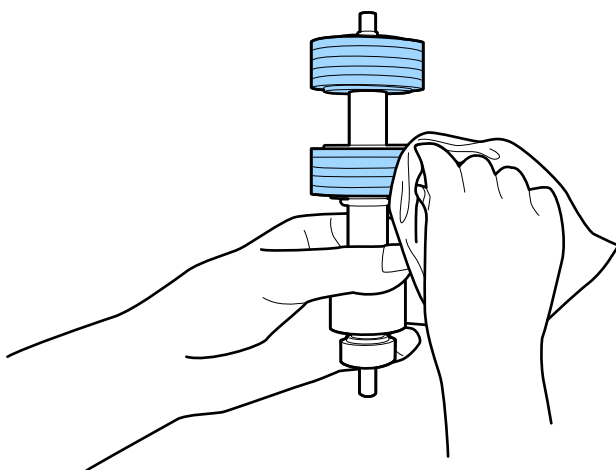

! 重要事項：

只能使用 Epson 原廠清潔套件或微濕的軟布清潔輓。使用乾軟布可能會導致滾輪表面損壞。

9. 打開護蓋，然後取出取紙滾輪。
請參考「更換輓」以瞭解更多詳細資訊。

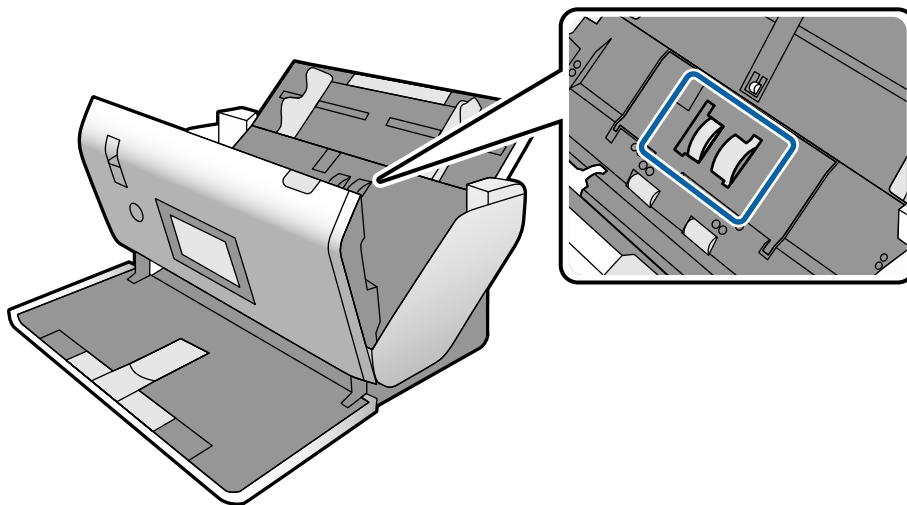

10. 使用 Epson 原廠清潔套件或沾濕的軟抹擦除取紙滾輪上的灰塵。

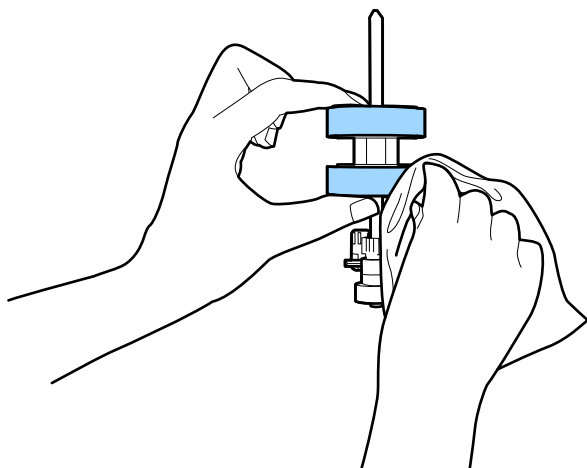

重要事項：

只能使用 Epson 原廠清潔套件或微濕的軟布清潔輓。使用乾軟布可能會導致滾輪表面損壞。

11. 闔上掃描器護蓋。
12. 插入 AC 變壓器，然後開啟掃描器電源。
13. 從主畫面選取 [掃描器維護]。
14. 在 [掃描器維護] 畫面中，選取 [滾輪清潔]。
15. 拉開控制桿，打開掃描器護蓋。
掃描器進入滾輪清潔模式。

16. 點選 LCD 上的任意位置，緩慢滾動底部的滾輪。使用 Epson 原廠清潔套件或沾水的軟布擦拭滾輪表面。重複此動作，直到滾輪清潔為止。

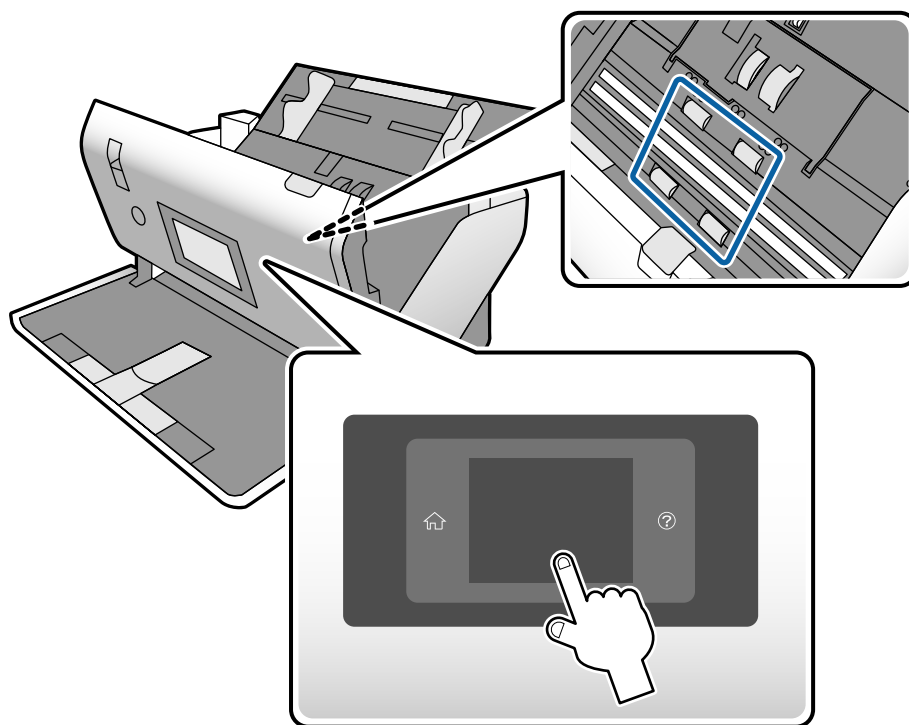

注意：

操作時請小心，不要讓手或頭髮卡入機械裝置中。否則可能導致受傷。

17. 闔上掃描器護蓋。
掃描器退出滾輪清潔模式。

相關資訊

- ➔ [第27頁 “清潔套件代碼”](#)
- ➔ [第27頁 “輓代碼”](#)

常規清潔後重設掃描次數

常規清潔後使用控制面板重設掃描次數。

1. 從主畫面選取 [掃描器維護]。
2. 在 [掃描器維護] 畫面中，選取 [定期清潔]。
3. 點選 [重設掃描次數]。

- 點選 [是]。

附註：

您也可以使用下列方法重設掃描次數。

選取 [設定]，然後選取 [裝置資訊]。點選  圖示並點選 [定期清潔後的掃描次數]。

更換輓

當掃描次數超過輓的使用壽命時，需要更換取紙滾輪和分紙滾輪。當控制面板或電腦畫面上顯示更換訊息時，請依照以下步驟執行更換。

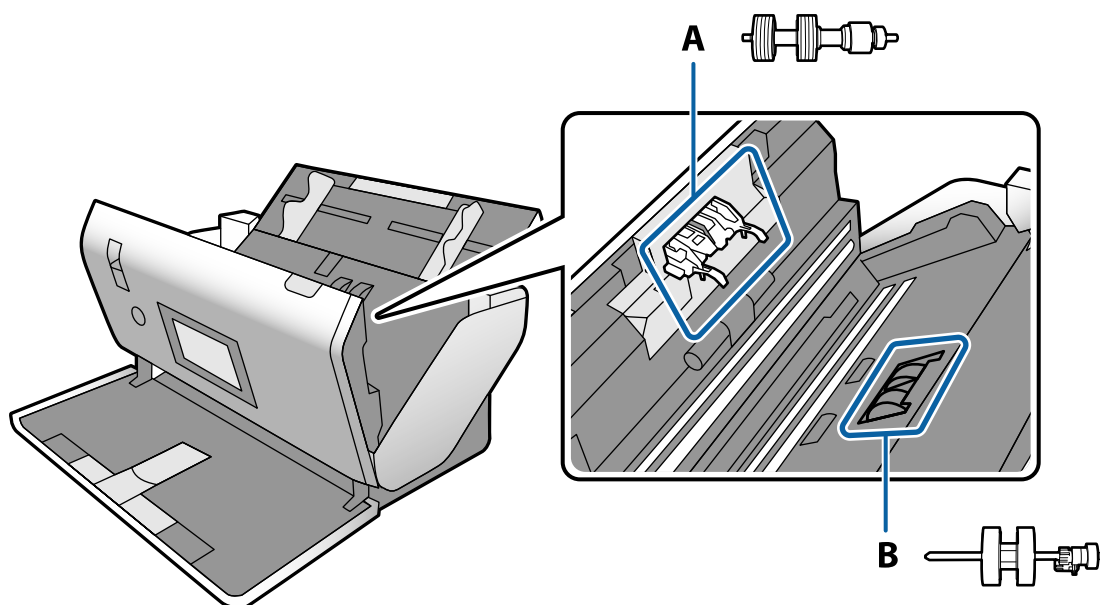

A：分紙滾輪，B：取紙滾輪

- 按下  鍵以關閉掃描器。
- 確保掃描器處於標準進紙位置。



注意：

如果您嘗試在另一位置打開掃描器護蓋，可能導致受傷。

- 拔下掃描器上的 AC 變壓器。

4. 拉開控制桿，打開掃描器護蓋。

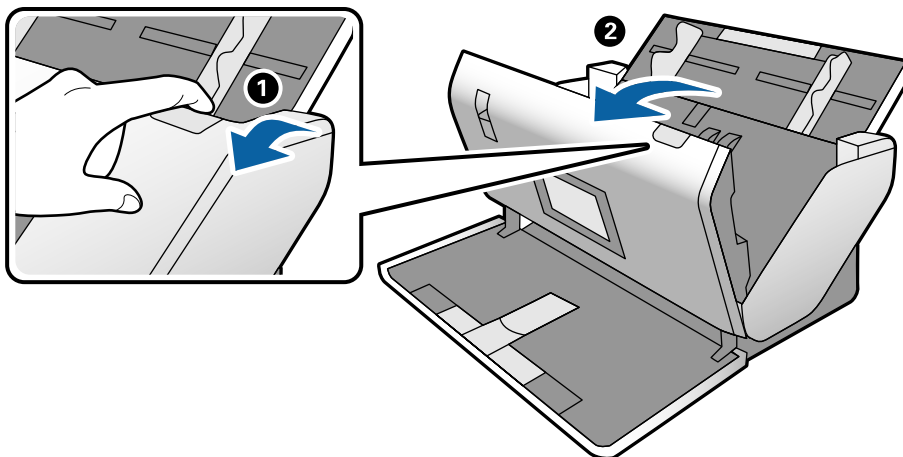

5. 打開取紙滾輪護蓋，然後滑動並取出護蓋。

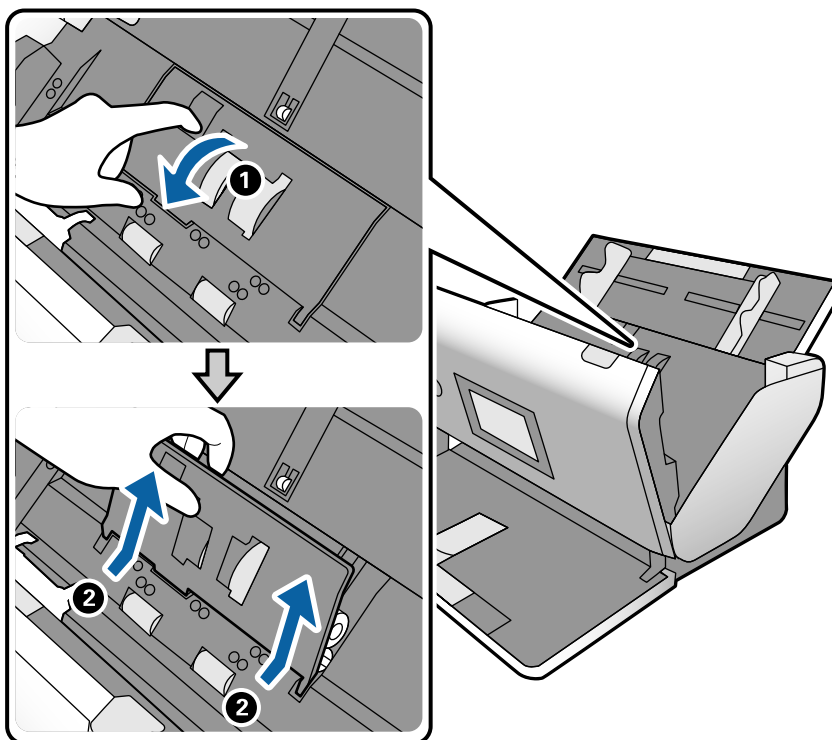

6. 拉下輓轉軸上的固定裝置，然後滑動並取出先前安裝的取紙滾輪。

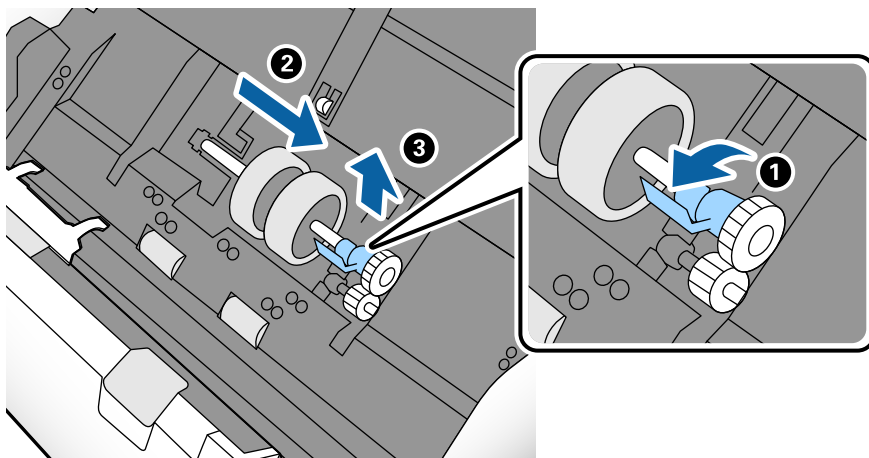

重要事項：

請勿用蠻力拉出取紙滾輪。否則可能損壞掃描器內側。

7. 按住固定裝置的同時，將新的取紙滾輪滑至左側，並插入掃描器的凹槽內。按下固定裝置以將其固定。

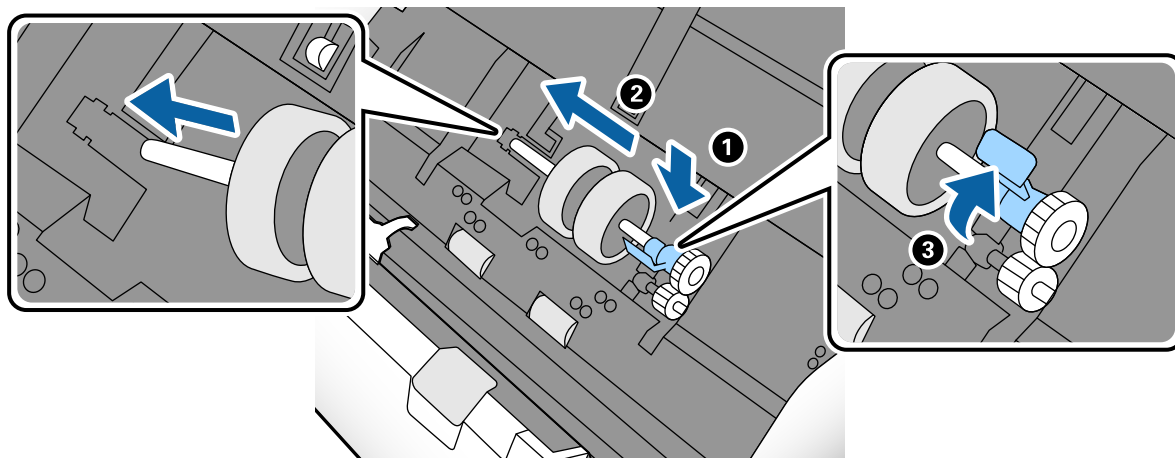

8. 將取紙滾輪護蓋邊緣放入溝槽中並滑動。闔緊護蓋。

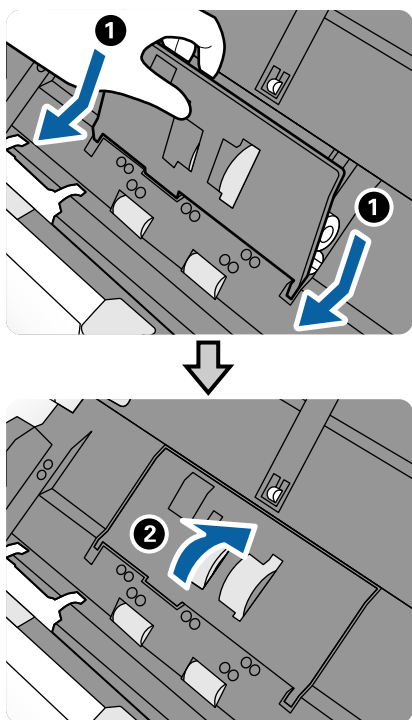

! 重要事項：

- 確定取紙滾輪護蓋已正確闔上。
- 護蓋無法闔上，請確保取紙滾輪已正確安裝。
- 如果其處於抬起位置，請勿安裝護蓋。

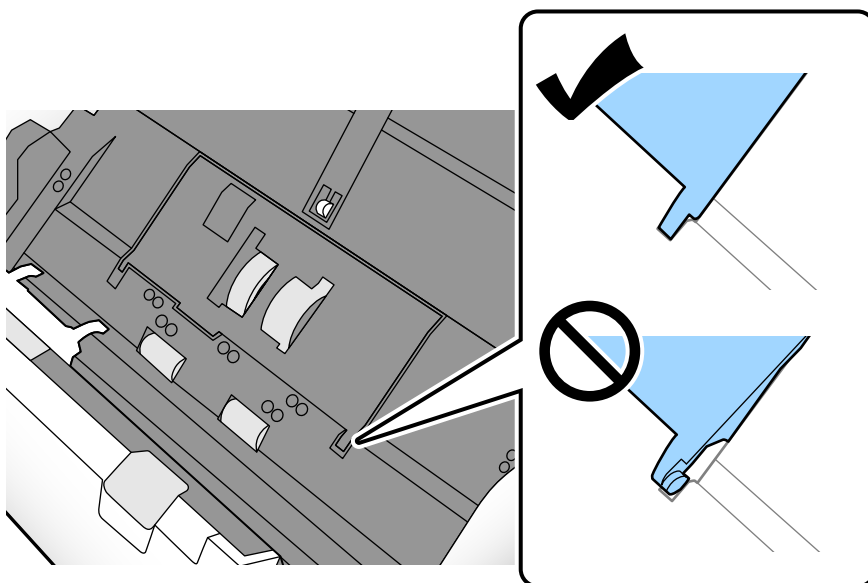

9. 按住分紙滾輪護蓋兩端的卡榫即可打開護蓋。

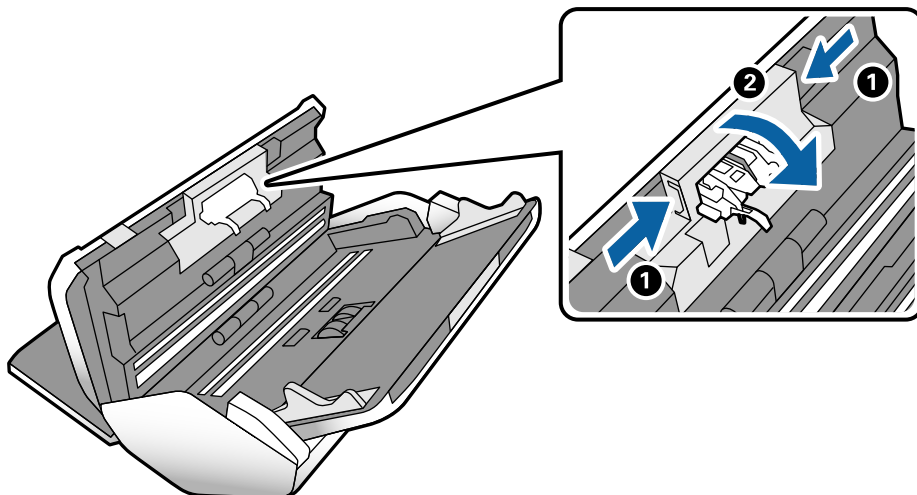

10. 抬起分紙滾輪的左側，然後滑動並取出先前安裝的分紙滾輪。

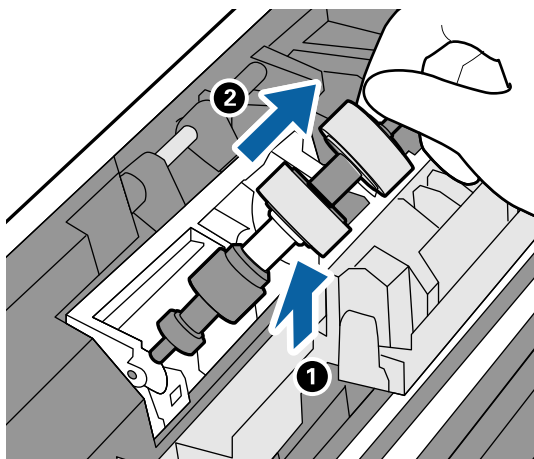

11. 將新的分紙輥轉軸插入凹槽，然後放下輥。

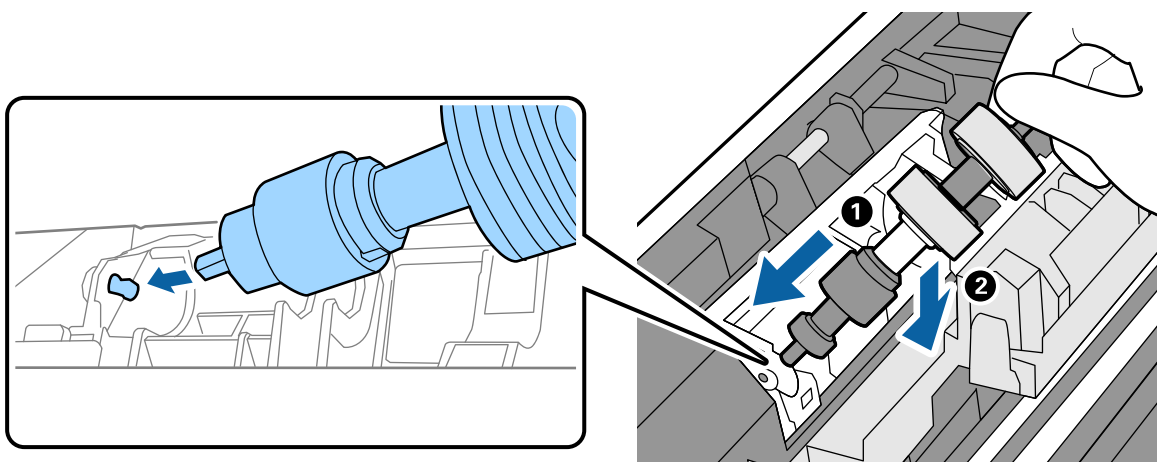

12. 闔上分紙輓護蓋。



重要事項：

如果護蓋很難蓋上，請確定分紙滾輪安裝正確。

13. 闔上掃描器護蓋。
14. 插入 AC 變壓器，然後開啟掃描器電源。
15. 在控制面板上重設掃描次數。

附註：

棄置取紙滾輪和分紙滾輪時，請遵守當地主管機關的規定及法規。請勿自行拆解。

相關資訊

➔ [第27頁“輓代碼”](#)

更換輓後重設掃描次數

更換取紙滾輪或分紙滾輪後，使用控制面板重設掃描次數。

1. 從主畫面選取 [掃描器維護]。
2. 在 [掃描器維護] 畫面中，選取 [取紙滾輪] [更換] 或 [分紙滾輪] [更換]
3. 點選 [重設掃描次數]。
4. 點選 [是]。

附註：

您也可以使用下列方法重設掃描次數。

選取 [設定]，然後選取 [裝置資訊]。點選  圖示並點選 [更換後的掃描次數。] [取紙滾輪] 或 [更換後的掃描次數。] [分紙滾輪]。

相關資訊

➔ [第119頁“更換輓”](#)

省電模式

當掃描器未執行操作時，您可以設定睡眠模式或自動關機模式來省電。您可以設定掃描器進入睡眠模式和自動關機前的時間週期。任何增加都將影響產品的能源效率。進行任何變更前，請先考慮環境問題。

1. 在主畫面點選 [設定]。
2. 點選 [通用設定]。
3. 點選 [睡眠模式定時器] 或 [電源關閉設定] 以檢查設定。

移動掃描器

在桌面上移動掃描器

1. 縮短延伸進紙托盤和延伸出紙托盤。然後闔上進紙托盤和出紙托盤。

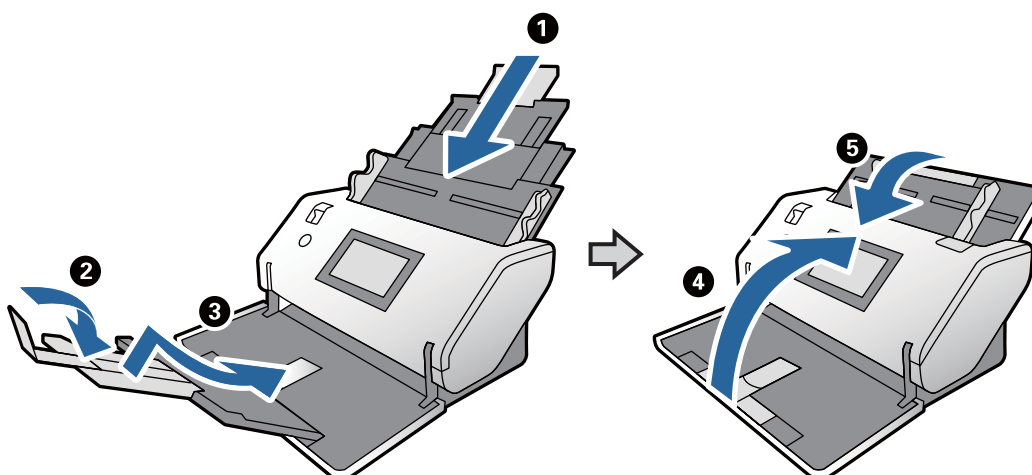

重要事項：

務必妥善闔上出紙托盤；否則在搬運過程中可能會受到損壞。

附註：

可將延伸出紙托盤豎起並斜對向下滑動，以解除鎖定。

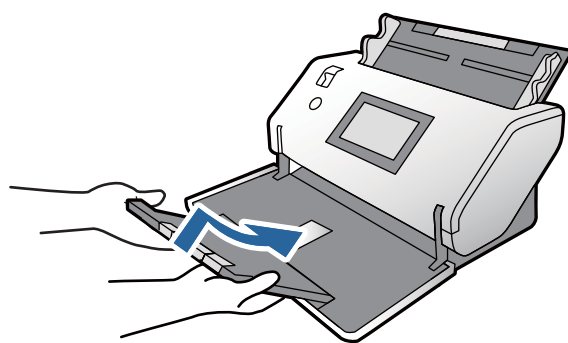

2. 保持位置選擇桿升高時，緩慢旋轉掃描器以使其處於 儲存位置。
將掃描器變更至 儲存位置 後，電源自動關閉。

3. 如下圖中所示，略微提起掃描器正面部分，使用後側的滾輪緩慢移動掃描器。

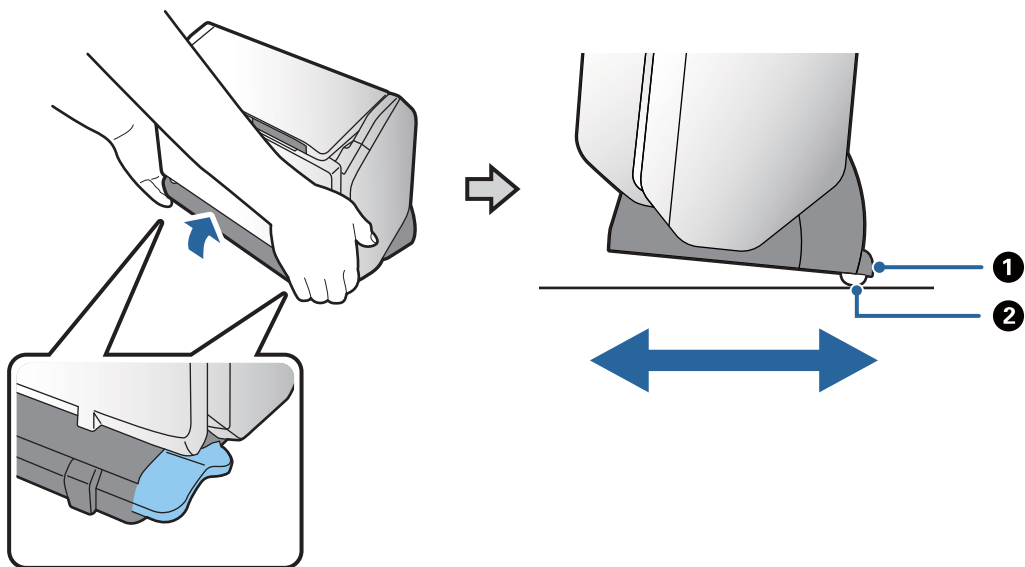

①：輓護蓋

②：輓

! 重要事項：

- ❑ 請勿將掃描器傾斜至超過輓護蓋的位置。輓護蓋可能接觸桌面並損壞桌面，或者掃描器可能跌落。

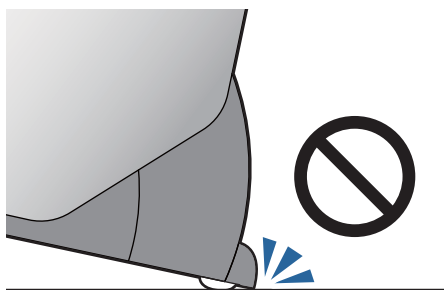

- ❑ 小心勿使掃描器從桌面上跌落。
- ❑ 小心勿觸碰抗靜電刷。如果此刷變彎，就無法消除靜電，這會導致退出的原稿彼此粘在一起。
- ❑ 在桌子上移動掃描器時，確定持握指定的位置。

長距離運輸

當您因移動或維修而需要搬運掃描器時，請遵循以下步驟包裝掃描器。

1. 按下  鍵以關閉掃描器。
2. 拔下 AC 變壓器。

3. 拔下連接線與裝置。
4. 縮短延伸進紙托盤和延伸出紙托盤。然後闔上進紙托盤和出紙托盤。

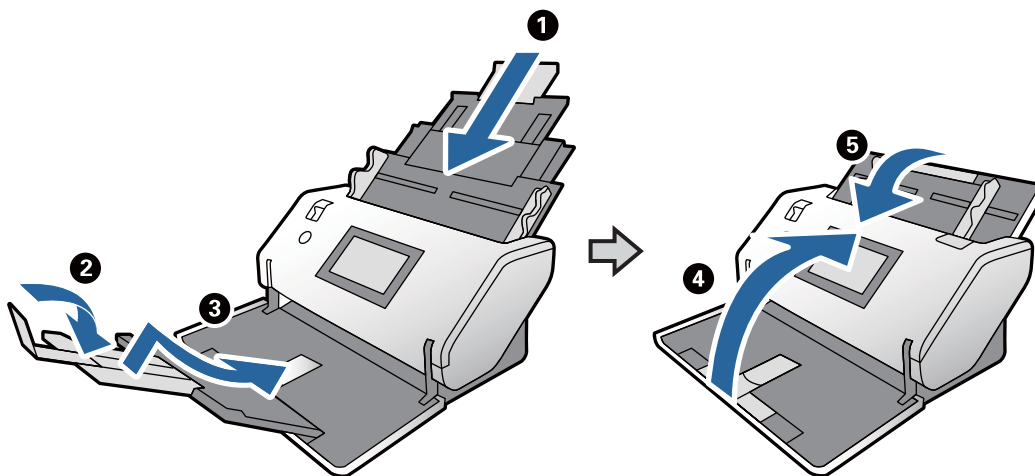

重要事項：

務必妥善闔上出紙托盤；否則在搬運過程中可能會受到損壞。

附註：

可將延伸出紙托盤豎起並斜對向下滑動，以解除鎖定。

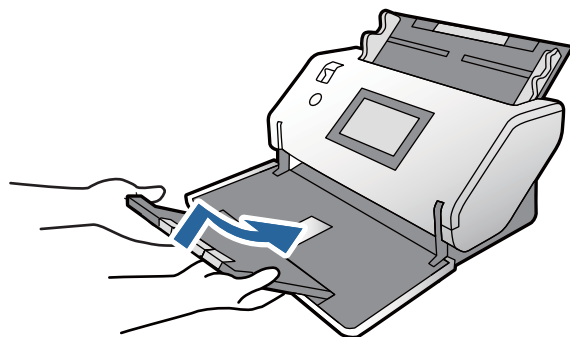

5. 保持位置選擇桿升高時，緩慢旋轉掃描器以使其處於 儲存位置。

6. 裝上掃描器隨附的保護材料，然後將其重新裝入原包裝箱或類似的箱子內。

! 重要事項：

若要提高掃描器以重新封裝，請持握圖中所示的位置。

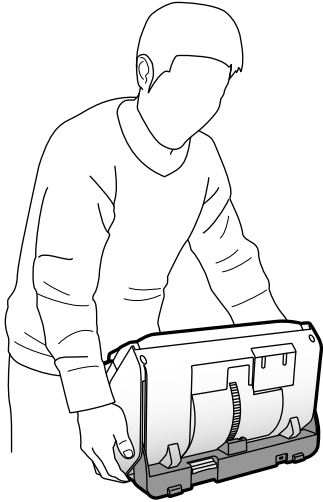

相關資訊

➔ [第18頁 “變更掃描器的位置”](#)

解決問題

掃描器問題.....	130
啟動掃描時出現的問題.....	130
進紙問題.....	131
掃描的影像問題.....	135
解除安裝和安裝應用程式.....	140

掃描器問題

檢查控制面板上的訊息

若控制面板上顯示錯誤訊息，請依照畫面上的指示或下列解決方法來解決問題。

錯誤訊息	解決方案
RECOVERY MODE	由於韌體更新失敗，掃描器已在復原模式下啟動。請按照以下步驟進行操作，試著再次更新韌體。 <ol style="list-style-type: none">1.透過 USB 連接線連接電腦和掃描器。(復原模式階段，您無法透過網路連線更新韌體。)2.請至當地的 Epson 網站以獲得進一步說明。

相關資訊

➔ [第26頁 “安裝最新的應用程式”](#)

掃描器無法啟動

- 確保 AC 變壓器已牢牢連接掃描器和電源插座。
- 檢查電源插座是否正常運行。將另一台裝置插入電源插座，然後檢查是否可以將其啟動。

掃描器意外關機

- 將掃描器變更至 儲存位置 後，電源自動關閉。
- 檢查是否未在掃描器上設定 電源關閉設定。

啟動掃描時出現的問題

Document Capture Pro (Windows) 未安裝

如果 Document Capture Pro 未安裝，請使用 EPSON Software Updater 安裝最新版本。

相關資訊

➔ [第26頁 “安裝最新的應用程式”](#)

無法啟動 Document Capture Pro (Windows) 或 Document Capture (Mac OS)

確定已安裝以下應用程式：

- Document Capture Pro (Windows) 或 Document Capture (Mac OS)
- Epson Scan 2
- Epson Event Manager

如果未安裝應用程式，請重新安裝。

- Document Capture Pro 不支援 Windows Vista、Windows XP 和 Windows Server。請改用 Epson Scan 2。
- 檢查正確設定是否已指派至 Document Capture Pro (Windows) 或 Document Capture (Mac OS) 內的掃描器按鍵。
- 檢查 USB 連接線連接。
 - 確保 USB 連接線已牢牢連接至掃描器與電腦。
 - 使用掃描器隨附的 USB 連接線。
 - 將掃描器直接連線至電腦的 USB 連接埠。透過一個或多個 USB 集線器將掃描器連線至電腦時，掃描器可能無法正常運行。
- 確保掃描器已啟動。
- 等到狀態燈號停止閃爍，表示掃描器已就緒，可執行掃描。
- 如果您正在使用任何與 TWAIN 相容的應用程式，請確定已選擇正確的掃描器作為掃描器或來源設定。

無法啟動 Epson Scan 2

務必確保掃描器已正確連接至您的電腦。

- 檢查 USB 連接線連接。
 - 確定 USB 連接線已牢牢連接至掃描器與電腦。
 - 使用掃描器隨附的 USB 連接線。
 - 將掃描器直接連線至電腦的 USB 連接埠。透過一個或多個 USB 集線器將掃描器連線至電腦時，掃描器可能無法正常運行。
- 確保掃描器已啟動。
- 等到狀態指示燈號停止閃爍，表示掃描器已就緒，可執行掃描。
- 如果您正在使用任何與 TWAIN 相容的應用程式，務必確保選取正確的掃描器作為掃描器或來源設定。

進紙問題

饋入多張原稿

當饋入多張原稿時，打開掃描器護蓋並取出原稿。然後，闔上掃描器護蓋。

若經常饋入多張原稿，請嘗試以下操作。

- ❑ 如果您放入不支援的原稿，掃描器可能一次會饋入多張原稿。
- ❑ 確保正確選取進紙選擇桿。
- ❑ 清潔掃描器內的滾輪。
- ❑ 掃描粘在一起的原稿時，使用 [強力分紙模式]。
選取  (特殊原稿進紙) 後，您可以使用 特殊原稿進紙位置 中的 [強力分紙模式]。請勿將 [強力分紙模式] 用於纖薄的原稿。原稿可能損壞。
- ❑ 減少一次放置的原稿數量。
- ❑ 在控制面板上選取 [慢速模式] 以放慢掃描速度。
- ❑ 使用在 Epson Scan 2 內的 [自動進紙模式] 並逐張掃描原稿。
- ❑ 當您使用 Document Capture Pro 時，請參考 Document Capture Pro 說明以瞭解詳細內容。

相關資訊

- ➔ [第114頁 “清潔掃描器內部”](#)
- ➔ [第100頁 “以自動進紙模式掃描”](#)

取出卡在掃描器中的原稿

如果原稿被卡在掃描器內，按照以下步驟將其移除。

1. 取出進紙托盤內的所有剩餘原稿。
2. 拉開控制桿，打開掃描器護蓋。

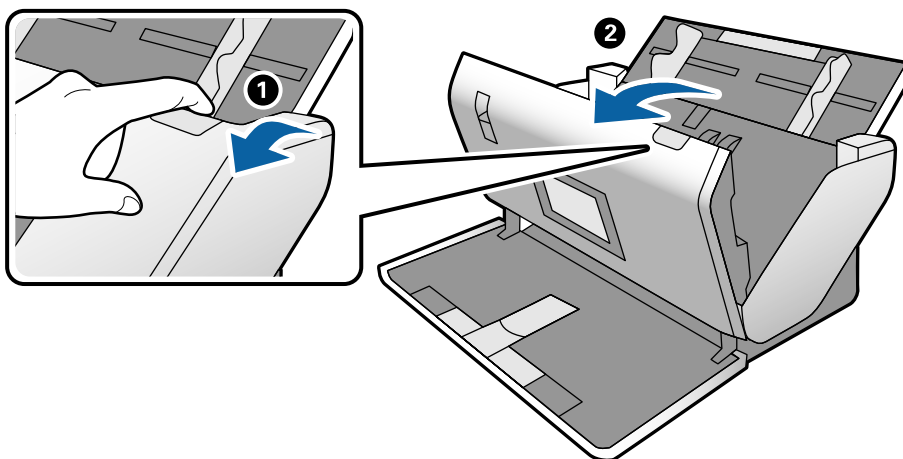

3. 小心取出掃描器內的剩餘原稿。

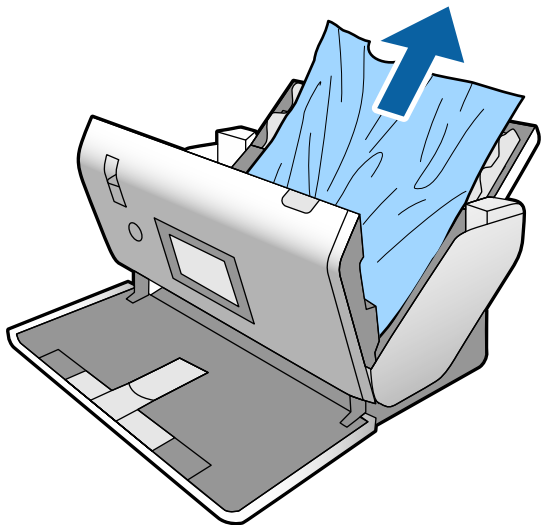

4. 如果您無法向上拉出原稿，請依照箭頭方向從出紙托盤中拉出任何夾住的原稿。

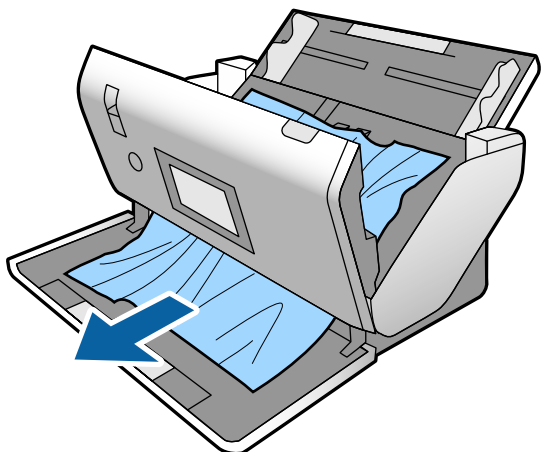

重要事項：

確保掃描器內無紙張被卡住。

5. 闔上掃描器護蓋。

原稿經常卡在掃描器內

如果原稿經常在掃描器內被卡住，請嘗試以下操作。

- 在控制面板上選取 [慢速模式] 以放慢掃描速度。
- 清潔掃描器內的滾輪。
- 如果退出的原稿卡在出紙托盤內，請收好出紙托盤且不要使用。

相關資訊

➔ [第114頁 “清潔掃描器內部”](#)

特殊原稿經常卡在掃描器內

如果 掃描專用護套、護照掃描專用護套、塑膠卡（無壓凸）或護貝卡經常卡紙，請清潔此類原稿的正面。

如果在清潔後仍出現卡紙，請連續掃描 20 張普通紙，然後再次掃描原稿。

紙張保護 無法正常工作

視乎原稿和您設定的級別，該功能可能無法正常工作。

- 選取 [關閉] 以在掃描塑膠卡或厚紙時停用此功能。
- 頻繁發生錯誤偵測時，調低此功能的級別。

原稿污損

清潔掃描器內側。

相關資訊

➔ [第114頁 “清潔掃描器內部”](#)

原稿褶皺

設定進紙選擇桿為  (特殊原稿進紙) 以進行掃描。

連續掃描時掃描速度變慢

透過 ADF 連續掃描時，掃描速度變慢以防止掃描器機械裝置過熱和受損。但是，您仍可繼續掃描。

要恢復正常掃描速度，讓掃描器待機至少 30 分鐘。關機後，掃描速度仍不會恢復。

掃描耗時較長

- 視乎您在掃描應用中進行的解析度設定、檔案類型設定、或其他掃描設定，掃描可能需要一些時間。
- 帶 USB 3.0 (SuperSpeed) 或 USB 2.0 (Hi-Speed) 連接埠的電腦可以比帶 USB 1.1 連接埠的電腦掃描得更快。如果您使用 USB 3.0 或 USB 2.0 連接埠連接掃描器，務必確保其滿足系統要求。
- 當使用安全軟體時，將 TWAIN.log 檔案排除在監控之外，或是將 TWAIN.log 設為唯讀檔案。關於安全軟體功能的更多資訊，請參考軟體隨附的說明和其他文件。TWAIN.log 檔案儲存在以下位置。
 - Windows 10/Windows 8.1/Windows 8/Windows 7/Windows Vista：
C:\Users\(\使用者名稱)\AppData\Local\Temp
 - Windows XP：
C:\Documents and Settings\(\使用者名稱)\Local Settings\Temp

未裝入卡片

檢查卡片是否已設定為縱向。

相關資訊

➔ [第65頁 “放置塑膠卡”](#)

➔ [第67頁 “放置護貝卡”](#)

掃描的影像問題

從 ADF 掃描時出現直線

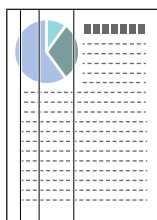

清潔 ADF。

當垃圾或髒汙進入 ADF 時，影像中可能會出現直線。

清除附著在原稿的任何垃圾或髒汙。

使用 [偵測玻璃灰塵] 功能，在工作平台上偵測到髒汙時顯示提示訊息。

從首頁畫面 > [掃描器設定] > [偵測玻璃灰塵] 選取 [設定]，然後選取 [較低] 或 [較高]。

顯示提示時，使用原裝 Epson 清潔套件或軟布清潔掃描器內部的玻璃面。

附註：

根據髒汙狀態，可能無法正確偵測。

如果偵測無法正確個噢你做，請變更設定。

如果未偵測到髒汙，請選取 [較高]。如果由於錯誤偵測而顯示提示，請選取 [較低] 或 [關閉]。

相關資訊

➔ [第114頁 “清潔掃描器內部”](#)

玻璃髒污提示和感應器髒污提示未消失

如果玻璃髒污提示畫面在清潔掃描器內部後顯示，請再次檢查玻璃表面。如果玻璃上有划痕，它們可能會被偵測為玻璃髒污。

需要更換玻璃部件。聯絡您當地的經銷商進行維修。

使用掃描器時溫度差異大，感應器或玻璃上可能出現水珠。請等待並稍後再試一次。

掃描影像中的色彩不均勻

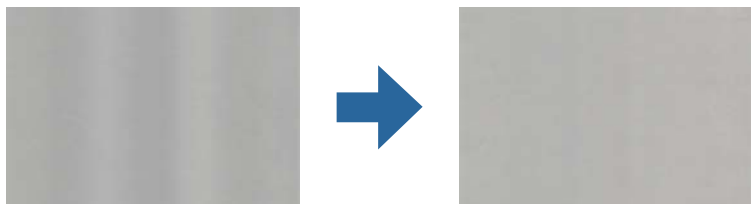

如果掃描器遭受如直射陽光等強光，掃描器內的感應器會錯誤偵測光線，並且掃描影像中的色彩變得不均勻。

- 變更掃描器的方位，避免強光照射到掃描前側。
- 移動掃描器至不會受到強光照射之處。

放大或縮小掃描影像

當擴大掃描專用護套、護照掃描專用護套、塑膠卡（有壓凸或無壓凸）或護貝卡的掃描影像時，清潔原稿表面。如果掃描影像在清潔後仍未改善，請連續掃描 20 張普通紙，然後再次掃描原稿。

當放大或縮小掃描影像時，您可以透過在 Epson Scan 2 Utility 中的 [調整] 功能調整放大比。此功能僅限 Windows 可用。

附註：

Epson Scan 2 Utility 是掃描器軟體隨附的應用程式之一。

1. 啟動 Epson Scan 2 Utility。
 - Windows 10/Windows Server 2019/Windows Server 2016
按下開始鍵，然後選擇 [EPSON] > [Epson Scan 2] > [Epson Scan 2 Utility]。
 - Windows 8.1/Windows 8/Windows Server 2012 R2/Windows Server 2012
在搜尋快速鍵中輸入應用程式名稱，然後選擇顯示的圖示。
 - Windows 7/Windows Vista/Windows XP/Windows Server 2008 R2/Windows Server 2008/Windows Server 2003 R2/Windows Server 2003
按下開始鍵，然後選擇[所有程式]或[程式集] > [EPSON] > [Epson Scan 2] > [Epson Scan 2 Utility]。
2. 選取 [調整] 索引標籤。
3. 使用 [擴展/收縮] 以調整掃描影像的放大比。
4. 按下 [設定] 以套用設定至掃描器。

影像背景中出現偏移

原稿背面的影像可能出現在掃描影像中。

變更 [背景色] 功能為 [黑] 並再次掃描。

- ❑ 當 [自動] 設為 [色彩]、[灰階] 或 [影像形式] 時：
 - ❑ 確定 [移除背景] 已在 Epson Scan 2 視窗中選擇。當您使用 Document Capture Pro 時，請參考 Document Capture Pro 說明以瞭解詳細內容。
 - ❑ 確定已選擇 [文字加強]。
 - Document Capture (Mac OS)：按下 [掃描設定] > [文字加強]。
 - Epson Scan 2：按下 [進階設定] 索引標籤 > [文字加強]。當您使用 Document Capture Pro 時，請參考 Document Capture Pro 說明以瞭解詳細內容。
- ❑ 當 [黑白] 設為 [影像形式] 時：
 - 確定已選擇 [文字加強]。
 - Document Capture (Mac OS)：按下 [掃描設定] > [文字加強]。
 - Epson Scan 2：按下 [進階設定] 索引標籤 > [文字加強]。
 - 根據掃描影像的情況，按下 Epson Scan 2 視窗內的 [設定]，並嘗試調低 [邊緣增強] 或調高 [噪訊抑制等級]。當您使用 Document Capture Pro 時，請參考 Document Capture Pro 說明以瞭解詳細內容。

掃描影像或文字模糊

您可增加解析度或調整影像品質，以調整掃描影像或文字的外觀。

附註：

如果您要掃描小手冊或護照，裝訂邊緣可能變得模糊且不會準確掃描。

- ❑ 變更解析度，然後重新掃描。
 - 針對您所掃影像的目的，設定適當的解析度。
- ❑ 確定已選擇 [文字加強]。
 - Document Capture (Mac OS)：按下 [掃描設定] > [文字加強]。
 - Epson Scan 2：按下 [進階設定] 索引標籤 > [文字加強]。
 - 當您使用 Document Capture Pro 時，請參考 Document Capture Pro 說明以瞭解詳細內容。
- ❑ 當 [黑白] 設為 [影像形式] 時：
 - 根據掃描影像的情況，按下 Epson Scan 2 視窗內的 [設定]，並嘗試調低 [邊緣增強] 或調高 [噪訊抑制等級]。
- ❑ 如果以 JPEG 格式進行掃描，請嘗試變更壓縮等級。
 - Document Capture (Mac OS)：按下 [儲存設定] 畫面上的 [選項]，然後變更 JPEG 的影像品質。
 - Epson Scan 2：按下 [影像格式] > [選項]，然後變更 [影像品質]。
 - 當您使用 Document Capture Pro 時，請參考 Document Capture Pro 說明以瞭解詳細內容。
- ❑ 掃描薄紙時，變更 [背景色] 功能為 [白] 並再次掃描。

符合您的目的的建議解析度清單

請參閱表格，並針對您掃描影像的目的設定適當的解析度。

目的	解析度 (參考)
在螢幕上顯示 透過電子郵件傳送	最大 200 dpi

目的	解析度 (參考)
使用光學字元辨識 (OCR) 建立可搜尋文字的 PDF	200 至 300 dpi
使用印表機列印 透過傳真傳送	200 至 300 dpi

出現錯網圖案 (類似網狀的陰影)

如果原稿為印刷文件，掃描影像可能會出現錯網圖案 (類似網狀的陰影)。

- ❑ 檢查 [去網紋] 功能是否已啟用，及是否已在 Epson Scan 2 視窗內選取 [低]、[中] 或 [高]。若要從 Document Capture Pro 組態 Epson Scan 2，請參考 Document Capture Pro 說明。



- ❑ 變更解析度，然後重新掃描。

自動偵測原稿大小時，原稿邊緣未掃描

視原稿而定，自動偵測原稿大小時，原稿邊緣可能不會掃描到。

- ❑ 在 Epson Scan 2 視窗內調整 [尺寸設定為“自動”時的裁切位置]。若要從 Document Capture Pro 設定 Epson Scan 2，請參考 Document Capture Pro 說明。
在 [文件大小設定] 畫面中，選取 [尺寸設定為“自動”時的裁切位置]。
- ❑ 根據原稿而定，在使用 [自動偵測] 功能時，原稿區域可能未能正確偵測。從 [文件尺寸] 清單中選擇原稿的適當尺寸。

附註：

如果您希望掃描的原稿尺寸未在清單上，在 Epson Scan 2 視窗內手動建立該尺寸。若要從 Document Capture Pro 組態 Epson Scan 2，請參考 Document Capture Pro 說明。

按下 [主要設定] 索引標籤 > [文件尺寸]，然後選取 [自訂]。

掃描影像出現黑色邊緣

視乎原稿和掃描設定，掃描影像周圍可能出現黑色邊緣。變更 Epson Scan 2 中的設定。

- ❑ 當選取 [自動偵測] 作為 [文件尺寸] 及 [黑] 作為 [背景色] 時，選取 [文件尺寸] > [設定]。在 [文件大小設定] 畫面中，選取 [減少尺寸設定為“自動”時的黑邊]。視乎原稿及掃描時是否出現歪斜，掃描影像邊緣可能被裁切。
- ❑ 在 [主要設定] 索引標籤 > [背景色] 上，選取 [白]。

無法正確辨識字元

請檢查下列項目以提高 OCR (光學字元辨識) 的辨識率。

- 檢查原稿是否放直。
- 使用文字清晰的原稿。下列原稿類型可能會影響文字辨別。
 - 已多次複製的原稿
 - 透過傳真接收的原稿 (解析度較低)
 - 原稿上字母間隙或行距過小
 - 文字上有用儀器畫的線或底線的原稿
 - 帶手寫文字的原稿
 - 帶摺縫或皺摺的原稿
- 以熱感紙製造的紙張 (如收據) 可能隨使用時間或因摩擦而導致品質降低。這類紙張需儘速掃描。
- 儲存至 Microsoft® Office 或 [可搜尋的PDF] 檔案時，請確定選擇正確的語言。

掃描專用護套 與護照掃描專用護套未正確識別

- 檢查 掃描專用護套 或護照掃描專用護套是否已恰當設定。
- 握住突耳時，滑動紙張邊緣定位器以準確適合原稿兩端。
- 當掃描護照掃描專用護套時，檢查是否已在 [文件尺寸] 內選取 [護照]。

相關資訊

- ➔ [第74頁 “放置形狀不規則的原稿”](#)
- ➔ [第72頁 “放置護照”](#)
- ➔ [第76頁 “放置相片”](#)

無法解決掃描影像中的問題

如果您已嘗試所有解決方案，且仍未解決問題，初始化 Epson Scan 2 設定，此操作可透過 Epson Scan 2 Utility 實現。

附註：

Epson Scan 2 Utility 是 Epson Scan 2 隨附的應用程式。

1. 啟動 Epson Scan 2 Utility。
 - Windows 10/Windows Server 2019/Windows Server 2016
按下開始鍵，然後選擇 [EPSON] > [Epson Scan 2 Utility]。
 - Windows 8.1/Windows 8/Windows Server 2012 R2/Windows Server 2012
在搜尋快速鍵中輸入應用程式名稱，然後選擇顯示的圖示。
 - Windows 7/Windows Vista/Windows XP/Windows Server 2008 R2/Windows Server 2008/Windows Server 2003 R2/Windows Server 2003
按下開始鍵，然後選擇[所有程式]或[程式集] > [EPSON] > [Epson Scan 2] > [Epson Scan 2 Utility]。

Mac OS

選擇[前往] > [應用程式] > [Epson Software] > [Epson Scan 2 Utility]。

2. 選擇 [其他] 標籤。

3. 按下 [重置]。

附註：

如果初始化未解決問題，解除安裝並重新安裝 Epson Scan 2。

解除安裝和安裝應用程式

解除安裝應用程式

您可能需要在解決某些問題或是在升級作業系統時移除應用程式並重新安裝。以系統管理員身分登入電腦。若電腦提示您輸入系統管理員密碼，請輸入密碼。

為 Windows 解除應用程式安裝

1. 退出所有執行中的應用程式。

2. 中斷掃描器與電腦的連線。

3. 打開控制台：

Windows 10/Windows Server 2019/Windows Server 2016

按下開始鍵，然後選擇 [Windows 系統] > [控制台]。

Windows 8.1/Windows 8/Windows Server 2012 R2/Windows Server 2012

選取 [桌面] > [設定] > [控制台]。

Windows 7/Windows Vista/Windows XP/Windows Server 2008 R2/Windows Server 2008/Windows Server 2003 R2/Windows Server 2003

按下開始鍵，然後選擇[控制台]。

4. 打開[解除安裝程式] (或[新增或移除程式])：

Windows 10/Windows 8.1/Windows 8/Windows 7/Windows Vista/Windows Server 2019/Windows Server 2016/Windows Server 2012 R2/Windows Server 2012/Windows Server 2008 R2/Windows Server 2008

在[程式集]內選擇[解除安裝程式]。

Windows XP/Windows Server 2003 R2/Windows Server 2003

按下[新增或移除程式]。

5. 選擇您想要解除安裝的應用程式。

6. 解除安裝應用程式：

- Windows 10/Windows 8.1/Windows 8/Windows 7/Windows Vista/Windows Server 2019/Windows Server 2016/Windows Server 2012 R2/Windows Server 2012/Windows Server 2008 R2/Windows Server 2008

按下[解除安裝/變更]或[解除安裝]。

- Windows XP/Windows Server 2003 R2/Windows Server 2003

按下[變更/移除]或[移除]。

附註：

如果顯示「使用者帳戶控制」視窗，按下「繼續」。

7. 依照畫面上的指示進行操作。

附註：

可能顯示一條訊息，提示您重新啟動電腦。如顯示訊息，請確定選擇[我想要立即重新啟動我的電腦]，然後按下[完成]。

為 Mac OS 解除應用程式的安裝

附註：

確保您已安裝 EPSON Software Updater。

1. 透過 EPSON Software Updater 下載解除安裝程式。

下載解除安裝程式後，您無需在每次解除安裝應用程式時再次下載。

2. 中斷掃描器與電腦的連線。

3. 要解除安裝掃描器驅動程式，選擇[系統偏好設定]，其位於 Apple 功能表 > [印表機與掃描器]（或[列印與掃描]、[列印與傳真]），然後將掃描器從已啟用的掃描器清單中移除。

4. 退出所有執行中的應用程式。

5. 選擇[前往] > [應用程式] > [Epson Software] > [解除安裝程式]。

6. 選擇您希望解除安裝的應用程式，然後按下「解除安裝」。

 **重要事項：**

解除安裝程式將移除電腦上 Epson 掃描器的所有驅動程式。如果您使用多個 Epson 掃描器且您僅希望刪除部分驅動程式，則先將其全部刪除，然後再安裝必要的掃描器驅動程式。

附註：

如果您無法在應用程式清單中找到希望解除安裝的應用程式，您將不能透過解除安裝程式解除安裝。在此情況下，選取 [前往] > [應用程式] > [Epson Software]，選取您希望解除安裝的應用程式，然後將其拖曳至垃圾筒圖示處。

安裝您的應用程式

遵守下列步驟以安裝必要的應用程式。

附註：

- 以管理員身分登入您的電腦。根據電腦提示輸入管理員密碼。
- 重新安裝應用程式時，您需要先將其解除安裝。

1. 退出所有執行中的應用程式。
2. 安裝掃描器驅動程式 (Epson Scan 2) 時，暫時中斷掃描器與電腦的連線。

附註：

在收到指示之前，請勿連接掃描器和電腦。

3. 按照以下網站的說明安裝應用程式。

<https://epson.sn>

技術規格

一般掃描器規格.....	144
體積與重量規格.....	145
電氣規格.....	145
環境規格.....	146
系統需求.....	146

一般掃描器規格

附註：
若有變更，恕不另行通知。

掃描器類型	饋紙式，單向雙面彩色掃描器
光電元件	色彩 CIS×2 (正面×1、背面×1)
有效像素	7,200×10,200，600 dpi 下 3,600×64,500，300 dpi 下
光源	白光 LED×4 (正面×2、背面×2)
掃描解析度	600 dpi (主掃描) 600 dpi (次掃描)
輸出解析度	50 至 1200 dpi (以 1 dpi 為增量) *
原稿尺寸	最大 304.8×5,588 mm 最小 50.8×69.0 mm
紙張輸入	面朝下放入
紙張輸出	面朝下退出
紙張容量	標準進紙位置 A4：120 張紙 (80 g/m ²) A3：60 張紙 (80 g/m ²) 特殊原稿進紙位置 A4：20 張紙 (80 g/m ²) A3：10 張紙 (80 g/m ²)
色深	彩色 <input type="checkbox"/> 內部每像素 30 位元 (內部每像素每色 10 位元) <input type="checkbox"/> 外部每像素 24 位元 (外部每像素每色 8 位元) 灰階 <input type="checkbox"/> 內部每像素 10 位元 <input type="checkbox"/> 外部每像素 8 位元 黑白 <input type="checkbox"/> 內部每像素 10 位元 <input type="checkbox"/> 外部每像素 1 位元
介面	SuperSpeed USB

* 您可以下列解析度掃描各類長條紙。

- 約 1346 mm (53 in.) 或小於：最高 600 dpi
- 約 5461 mm (215 in.) 或小於：最高 300 dpi
- 約 5588 mm (220 in.) 或小於：最高 200 dpi

體積與重量規格

體積	標準進紙位置 寬：371 mm (14.6 in.) 深：665 mm (26.1 in.) 高：322 mm (13.0 in.) 儲存位置* 寬：371 mm (14.6 in.) 深：167 mm (6.5 in.) 高：245 mm (9.6 in.)
重量	約 6.9 kg (15.2 lb)

* 不含突出部位。

電氣規格

掃描器電氣規格

額定 DC 輸入電源電壓	DC 24 V
額定 DC 輸入電流	2 A
能耗	<input type="checkbox"/> 運行時能耗：約 23 W <input type="checkbox"/> 待機模式下能耗：約 11 W <input type="checkbox"/> 睡眠模式下能耗：約 1.4 W <input type="checkbox"/> 關機：約 0.1 W

附註：

對於歐洲的使用者，請參閱下列網站以瞭解有關耗電量的詳細內容。

<http://www.epson.eu/energy-consumption>

AC 變壓器電氣規格

型號	A471H (AC 100—240 V) A472E (AC 220—240 V)
額定輸入電流	1.2 A
額定頻率範圍	50—60 Hz
額定輸出電源電壓	DC 24 V
額定輸出電流	2 A

附註：

對於歐洲的使用者，請參閱下列網站以瞭解有關耗電量的詳細內容。

<http://www.epson.eu/energy-consumption>

環境規格

溫度	操作時	5 至 35 °C (41 至 95 °F)
	存放時	-25 至 60 °C (-13 至 140 °F)
濕度	操作時	15 至 80% (無凝結)
	存放時	15 至 85% (無凝結)
操作環境		一般辦公室或居家環境請避免在陽光直射下、靠近強烈光源或在灰塵較多的環境下操作本掃描器。

系統需求

Windows*1	<p>Windows 10 (32-bit, 64-bit)</p> <p>Windows 8.1 (32-bit, 64-bit)</p> <p>Windows 8 (32-bit, 64-bit)</p> <p>Windows 7 (32-bit, 64-bit)</p> <p>Windows Vista (32-bit, 64-bit)</p> <p>Windows XP Professional x64 Edition Service Pack 2</p> <p>Windows XP (32-bit) Service Pack 3</p> <p>Windows Server 2019</p> <p>Windows Server 2016</p> <p>Windows Server 2012 R2</p> <p>Windows Server 2012</p> <p>Windows Server 2008 R2</p> <p>Windows Server 2008 (32-bit, 64-bit)</p> <p>Windows Server 2003 R2 (32-bit, 64-bit)</p> <p>Windows Server 2003 (32-bit, 64-bit) Service Pack 2</p>
-----------	---

Mac OS ^{*2, *3}	macOS Catalina macOS Mojave macOS High Sierra macOS Sierra OS X El Capitan OS X Yosemite OS X Mavericks OS X Mountain Lion Mac OS X v10.7.x Mac OS X v10.6.8
--------------------------	---

*1 Document Capture Pro 不支援 Windows Vista/Windows XP 和 Windows Server。

*2 不支援 Mac OS 或後續版本的快速使用者切換。

*3 不支援 Mac OS 的 UNIX 檔案系統 (UFS)。

標準與認證

歐洲型號的標準和核准..... 149

澳洲型號的標準和核准..... 149

歐洲型號的標準和核准

產品和 AC 變壓器

以下型號帶有 CE 標記且符合所有適用的 EU 指令。詳細資訊，請造訪下列網站以存取完整的符合性聲明，其中包含了用於聲明符合性的參考指令和協調標準。

<http://www.epson.eu/conformity>

J432A

A471H, A472E

澳洲型號的標準和核准

產品

EMC	AS/NZS CISPR32 B級
-----	-------------------

AC 變壓器 (A471H)

EMC	AS/NZS CISPR32 B級
-----	-------------------

何處取得協助

技術支援網站.....	151
聯絡 Epson 支援服務.....	151

技術支援網站

如需進一步的協助，請造訪下列 Epson 支援網站。請選取國家或地區，然後前往當地 Epson 網站的支援部分。網站也有提供最新的驅動程式、常見問題集、手冊或其他可下載的資料。

<http://support.epson.net/>

<http://www.epson.eu/support> (歐洲)

若 Epson 產品未正常運作且您無法解決問題，請洽 Epson 支援服務，以尋求協助。

聯絡 Epson 支援服務

聯絡 Epson 之前

若 Epson 產品未正常運作且您無法透過產品手冊內的疑難排解資訊解決問題，請洽 Epson 支援服務，以尋求協助。若以下未列出您所在地區的 Epson 支援，請洽詢購買產品的經銷商。

請提供下列資訊給 Epson 支援人員，以便更迅速地為您提供服務：

- 產品序號
(序號標籤通常位於產品的背後。)
- 產品型號
- 產品軟體版本
(按下產品軟體中的 [關於]、[版本資訊] 或類似的按鍵。)
- 電腦的品牌和型號
- 電腦作業系統名稱和版本
- 您通常用來搭配這項產品的軟體應用程式的名稱及版本

附註：

視產品而定，傳真的撥號清單資料及/或網路設定可能已儲存於產品的記憶體內。資料及/或設定可能會因產品故障或維修而遺失。Epson 對於任何資料遺失、備份或復原資料及/或設定概不負責，即使是在保固期內。我們建議您自行備份資料或作筆記。

歐洲使用者的輔助說明

請檢查您的泛歐保固文件，查看如何聯絡 Epson 支援。

台灣使用者的輔助說明

提供資訊、支援與服務的Epson網站：

全球資訊網

<http://www.epson.com.tw>

您可在Epson網站上獲得有關產品規格的資訊、驅動程式下載以及詢問產品問題。

Epson 諮詢服務

電話：+886-2-2165-3138

我們的諮詢服務團隊會透過電話協助您解決下列問題：

- 銷售點查詢及產品資訊
- 產品使用上的問題
- 關於維修服務與保固的詢問

維修服務中心：

<http://www.tekcare.com.tw/branchMap.page>

捷修網股份有限公司為Epson原廠授權的維修服務中心。

澳洲使用者的輔助說明

澳洲 Epson 公司致力提供您高品質的客戶服務，除了您的產品說明文件外，我們並提供下列取得資訊的方式：

網址

<http://www.epson.com.au>

歡迎進入 Epson 澳洲全球資訊網，這裡有值得您造訪的精彩內容！網站上提供驅動程式下載區、Epson 聯絡窗口、新產品資訊及技術支援 (電子郵件)。

Epson 諮詢服務

電話：1300-361-054

Epson 諮詢服務是確保我們客戶能獲得必要資訊的最後備援，諮詢服務的接線人員會協助您安裝、設定及操作您的 Epson 產品。我們的售前諮詢服務人員也會提供新的 Epson 產品的印刷品資料，並告知客戶距離最近的經銷商或服務中心地點，各種問題都可在此獲得解答。

我們建議您在撥打電話前先準備好所有相關資訊，您準備的資訊越充足，我們就能越快協助您解決問題。這裡所指的資訊包括您的 Epson 產品說明文件、電腦類型、作業系統、應用程式，以及任何您覺得有必要的資訊。

產品搬運

Epson 建議保留產品包裝，以便未來搬運之用。

新加坡使用者的輔助說明

提供資訊來源、協助與服務的新加坡 Epson 網站：

全球資訊網

<http://www.epson.com.sg>

產品規格資訊、驅動程式下載、常見問答集 (FAQ)、銷售點查詢，以及透過電子郵件的技術支援。

Epson 諮詢服務

免付費電話：800-120-5564

我們的諮詢服務團隊會透過電話協助您解決下列問題：

- 銷售點查詢及產品資訊
- 產品使用或疑難排解問題
- 關於維修服務與保固的詢問

泰國使用者的輔助說明

提供資訊、支援與服務的 Epson 網站：

全球資訊網

<http://www.epson.co.th>

產品規格資訊、驅動程式下載、常見問答集 (FAQ) 及電子郵件諮詢。

Epson 客服中心

電話：66-2460-9699

電子郵件：support@eth.epson.co.th

我們的客服中心團隊會透過電話協助您解決下列問題：

- 銷售點查詢及產品資訊
- 產品使用上的問題
- 關於維修服務與保固的詢問

越南使用者的輔助說明

提供資訊、支援與服務的 Epson 網站：

Epson 服務中心

27 Yen Lang, Trung Liet Ward, Dong Da District, Ha Noi City. Tel: +84 24 7300 0911

38 Le Dinh Ly, Thac Gian Ward, Thanh Khe District, Da Nang. Tel: +84 23 6356 2666

194/3 Nguyen Trong Tuyen, Ward 8, Phu Nhuan Dist., HCMC. Tel: +84 28 7300 0911

31 Phan Boi Chau, Ward 14, Binh Thanh District, HCMC. Tel: +84 28 35100818

印尼使用者的輔助說明

提供資訊、支援與服務的 Epson 網站：

全球資訊網

<http://www.epson.co.id>

- 提供資訊、驅動程式下載的網站：
- 常見問答集 (FAQ)、銷售點查詢，以及透過電子郵件的問題答覆

Epson 熱線

電話：1500-766 (Indonesia Only)

電子郵件：customer.care@ein.epson.co.id

我們的專線團隊會透過電話或電子郵件協助您解決下列問題：

- 銷售點查詢及產品資訊
- 技術支援

香港使用者的輔助說明

在香港的使用者如需取得技術支援和其他售後服務，歡迎聯繫愛普生香港有限公司。

網際網路首頁

<http://www.epson.com.hk>

愛普生香港有限公司同時提供中英文兩種版本的網站，方便使用取得下列資訊：

- 產品資訊
- 常見問答集 (FAQ)
- 最新版的 Epson 產品驅動程式

技術支援專線

您也可以透過以下電話和傳真號碼聯絡我們的技術人員：

電話：852-2827-8911

傳真：852-2827-4383

馬來西亞使用者的輔助說明

提供資訊、支援與服務的 Epson 網站：

全球資訊網

<http://www.epson.com.my>

- 提供資訊、驅動程式下載的網站：
- 常見問答集 (FAQ)、銷售點查詢，以及透過電子郵件的問題答覆

Epson 客服中心

電話：1800-81-7349 (免付費電話)

電子郵件：websupport@emsb.epson.com.my

- 銷售點查詢及產品資訊
- 產品使用上的問題
- 關於維修服務與保固的詢問

Epson Malaysia Sdn Bhd (總公司)

電話：603-56288288

傳真：603-5628 8388/603-5621 2088

印度使用者的輔助說明

提供資訊、支援與服務的 Epson 網站：

全球資訊網

<http://www.epson.co.in>

您可在Epson網站上獲得有關產品規格的資訊、驅動程式下載以及詢問產品問題。

免付費電話

服務、產品資訊或訂購耗材 -

18004250011 / 186030001600 / 1800123001600 (上午 9 點一下午 6 點)

電子郵件

calllog@epson-india.in

WhatsApp

+91 96400 00333

菲律賓使用者的輔助說明

在菲律賓的使用者如需取得技術支援和其他售後服務，歡迎透過以下電話/傳真號碼及電子郵件聯絡菲律賓 Epson 公司：

全球資訊網

<http://www.epson.com.ph>

產品規格資訊、驅動程式下載、常見問答集(FAQ)，以及透過電子郵件的問題回覆。

菲律賓 Epson 顧客服務

免付費電話 (PLDT)：1-800-1069-37766

免付費電話 (Digitel)：1-800-3-0037766

馬尼拉大都會：+632-8441-9030

網站：<https://www.epson.com.ph/contact>

電子郵件：customercare@epc.epson.com.ph

服務時間為星期一至星期六 (國定假日除外) 上午 9 時至下午 6 時

我們的客服團隊會透過電話協助您解決下列問題：

- 銷售點查詢及產品資訊
- 產品使用上的問題

□ 關於維修服務與保固的詢問

菲律賓 Epson 公司

外線：+632-8706-2609

傳真：+632-8706-2663 / +632-8706-2665