

EPSON

ET-4810 Series L5590 Series ET-2840 Series L3560 Series

Kullanım Kılavuzu

Yazdırma

Kopyalama

Tarama

Fakslama

Yazıcının Bakımını Yapma

Sorun Çözme

İçindekiler

Bu Kılavuza Kılavuz

Kılavuzlara Giriş.	7
Önemli Güvenlik Talimatları (kağıda basılı kılavuz).	7
Buradan Başlayın (kağıda basılı kılavuz).	7
Kullanım Kılavuzu (dijital kılavuz).	7
En Son Kılavuzlar Hakkında Bilgi.	7
Web Film Kılavuzları kılavuzu.	7
Bilgi Arama.	8
Yalnızca İhtiyacınız Olan Sayfaları Yazdırma.	8
Bu Kılavuz Hakkında.	9
İşaret ve Semboller.	9
Ekran Görüntüleri ve Çizimler Hakkında Notlar.	9
İşletim Sistemi Referansları.	10
Ticari Markalar.	10
Telif Hakkı.	11

Önemli Yönergeler

Güvenlik Talimatları.	13
Mürekkep İçin Güvenlik Yönergeleri.	13
Yazıcıyla İlgili Öneriler ve Uyarılar.	14
Yazıcı Kurulumu Hakkında Öneriler ve Uyarılar.	14
Yazıcının Kullanılması Hakkında Öneriler ve Uyarılar.	14
LCD Ekranı Kullanma Önerileri ve Uyarıları.	15
İnternete Bağlanmak için Öneriler ve Uyarılar.	15
Yazıcıyı Kablosuz Bağlantı ile Kullanma Önerileri ve Uyarıları.	15
Yazıcıyı Taşıma veya Depolama Hakkında Öneriler ve Uyarılar.	15
Yönetici Parolasıyla İlgili Notlar.	15
Kişisel Bilgilerinizin Korunması.	17

Parça Adları ve İşlevleri

Ön.	19
İç.	21
Arka.	22

Kontrol Paneli Kılavuzu

Kontrol Paneli.	24
Ana Ekran Yapılandırması.	25
Ağ Simgesine Kılavuz.	26

Karakterleri Girme.	26
Animasyonları Görüntüleme.	27

Kağıt Yükleme

Kağıt Kullanımı Önlemleri.	29
Kağıt Boyutu ve Türü Ayarları.	30
Kağıt Türü Listesi.	30
Kağıtları Yükleme.	31
Arka Kağıt Besleyiciye Kağıt Yükleme.	31
Çeşitli Kağıtları Yükleme.	33
Zarfları Yükleme.	33
Uzun Kağıtları Yükleme.	34

Orijinalleri Yerleştirme

ADF'nin Desteklemediği orijinaler.	36
ADF'ye Orijinalleri Yerleştirme.	36
Tarayıcı Camına Orijinalleri Yerleştirme.	37

Yazdırma

Belgeleri Yazdırma.	40
Bilgisayardan Yazdırma.	40
Akıllı Cihazlardan Belgeleri Yazdırma.	54
Zarflara Yazdırma.	56
Bilgisayardan Zarflara Yazdırma (Windows).	56
Bilgisayardan Zarflara Yazdırma (Mac OS).	56
Fotoğrafları Yazdırma.	57
Fotoğrafları Bilgisayardan Yazdırma.	57
Web Sayfalarını Yazdırma.	57
Bilgisayardan Web Sayfalarını Yazdırma.	57
Akıllı Cihazlardan Web Sayfalarını Yazdırma.	57
Bulut Hizmeti Kullanarak Yazdırma.	58

Kopyalama

Renkli veya Siyah Beyaz Kopyalama.	60
Büyüterek veya Küçülterek Kopyalama.	61
Birden Fazla Orijinali Bir Yaprağa Kopyalama.	61
Kimlik Kartı Kopyalama.	63
Kenar Boşlukları Olmadan Kopyalama.	64
Kopyalama İçin Daha Menü Seçenekleri.	64
Kopya sayısı:.	64
S&B:.	64
Renk:.	64

Ayarlar: 64

Tarama

Kullanılabilir Tarama Yöntemleri. 67
Orijinalleri Bilgisayara Tarama. 67
WSD Kullanarak Tarama. 68
WSD Bağlantı Noktasını Ayarlama. 69
Orijinalleri Akıllı Cihaza Tarama. 71

Fakslama

Faks Özelliklerini Kullanmadan Önce. 73
Yazıcıyı Bir Telefon Hattına Bağlama. 73
Yazıcıyı Faks Göndermeye ve Almaya Hazır Hale Getirme. 76
Kullanıma Göre Yazıcının Faks Özellikleri İçin Ayarlar Yapma. 78
Kişileri Uygun Hale Getirme. 81
Bu Yazıcının Faks Özelliklerine Genel Bakış. 83
Özellik: Fakslar Gönderme. 83
Özellik: Alınan Fakslar. 84
Özellik: PC-FAKS Gönderme/Alma (Windows/Mac OS). 84
Özellikler: Çeşitli Faks Raporları. 85
Özellik: Faks Gönderme ve Alma Sırasında Güvenlik. 85
Özellikler: Diğer Kullanışlı Özellikler. 85
Yazıcıyı Kullanarak Faks Gönderme. 85
Alıcıları Seçme. 86
Çeşitli Faks Gönderme Yöntemleri. 87
Yazıcıda Faksları Alma. 89
Gelen Faksları Alma. 89
Telefon Araması Yaparak Faksları Alma. 91
Fakslama İçin Menü Seçenekleri. 91
Faksla. 91
Tarama Ayarları. 92
Faks Gönd Ayarları. 93
Daha. 93
İrtibatlar Yöneticisi. 94
Diğer Faks Özelliklerini Kullanma. 95
Faks Raporunu Manuel Olarak Yazdırma. 95
Bilgisayardan bir Faks Gönderme. 95
Uygulama Kullanılarak Oluşturulan Belgeleri Gönderme (Windows). 95
Uygulama Kullanılarak Oluşturulan Belgeleri Gönderme (Mac OS). 97
Bilgisayarda Faksları Alma. 99
Yeni Faksları Kontrol Etme (Windows). 99
Yeni Faksları Kontrol Etme (Mac OS). 101

Gelen Faksları Bilgisayara Kaydeden Özelliği İptal Etme. 101

Yazıcının Bakımını Yapma

Mürekkep Seviyesini Kontrol Etme. 103
Yazdırma, Kopyalama, Tarama ve Faks Kalitesini İyileştirme. 103
Yazdırma Başlığını Kontrol Etme ve Temizleme 103
Güçlü Temizleme ögesini Çalıştırma. 105
Başlık tıkanmasını önleme. 106
Yazdırma Başlığını Hizalama. 106
Mürekkep Lekeleri için Kağıt Yolunu Temizleme. 107
Tarayıcı Camı'nı Temizleme. 107
ADF'yi Temizleme. 108
Yazıcıyı Temizleme. 111
Sıçrayan Mürekkebi Temizleme. 111

Şu Durumlarda

Bilgisayar Olarak Değiştirirken. 113
Güç Tasarrufu. 113
Yazıcıdan Beslenen Toplam Sayfa Miktarını Kontrol Etme. 113
Wi-Fi Bağlantınızı Devre Dışı Bırakma. 114
Uygulamaları Ayrı Ayrı Yükleme. 114
Orijinal bir Epson yazıcı sürücüsü yüklü olup olmadığını kontrol etme — Windows. 115
Orijinal bir Epson yazıcı sürücüsü yüklü olup olmadığını kontrol etme — Mac OS. 117
Ağ Bağlantısını Yeniden Ayarlama. 117
Bilgisayara Bağlanmak İçin Ayarlar Yapma. 117
Akıllı Cihaza Bağlanmak İçin Ayarlar Yapma. 118
Wi-Fi Ayarlarını Kontrol Panelinden Yapma. 118
Yazıcının Ağ Bağlantı Durumunu Kontrol Etme (Ağ Bağlantısı Raporu). 121
Ağ Bağlantısı Raporu Hakkında Mesaj ve Çözümler. 122
Akıllı Bir Cihazı ve Yazıcıyı Doğrudan Bağlama (Wi-Fi Direct). 127
Wi-Fi Direct Hakkında. 127
Wi-Fi Direct kullanarak Aygıtlara bağlanma. 128
Wi-Fi Direct (Basit EN) Bağlantısını Kesme. 129
SSID Gibi Wi-Fi Direct (Basit EN) Ayarlarını Değiştirme. 130
Yazıcı Bağlantısını Ekleme veya Değiştirme. 131
Bir Yazıcıyı Birden Fazla Bilgisayara Kurmak İçin. 131
Bağlantıyı Wi-Fi'dan USB'ye Değiştirme. 132
Ağ Bağlantısını Wi-Fi'dan Ethernet'e Değiştirme 133

Yazıcı için Statik IP Adresi Ayarlama.	133
Yazıcıyı Taşıma ve Depolama.	135

Sorun Çözme

Yazdırma, Tarama veya Faks gönderme yapılamıyor.	140
Sorun Çözme.	140
Uygulama veya Yazıcı Sürücüsü Düzgün Çalışmıyor.	141
Yazıcı Ağa Bağlanamıyor.	144
Fakslar Gönderilemiyor ya da Alınamıyor.	149
Kağıt Düzgün Bir Şekilde Beslenmiyor.	154
Yazdırma, Kopyalama, Tarama ve Faks Kalitesi Zayıf.	157
Yazdırma Kalitesi Düşük.	157
Kopyalama Kalitesi Düşük.	166
Taranan Görüntü Sorunları.	172
Gönderilen Faksın Kalitesi Zayıf.	175
Alınan Faks Kalitesi Düşük.	177
Yazıcı Sürücüsünde Kağıt Türü veya Kağıt Kaynağı Seçilemiyor.	178
Orijinal bir Epson yazıcısı sürücüsü yüklenmemiş..	178
LCD Ekranda Görüntülenen Bir Hata Kodu.	178
Kağıt Sıkışıyor.	179
Sıkışan Kağıdı Çıkarma.	179
ADF'den Sıkışan Kağıdı Çıkarma.	183
Kağıt Sıkışmalarını Önleme.	185
Mürekkep Doldurma Zamanı.	185
Mürekkep Şişesi Kullanma Önlemleri.	185
Mürekkep Tanklarını Doldurma.	186
Bakım Kutusunu Değiştirmenin Zamanı Geldi.	190
Bakım Kutusu İşleme Alma Tedbirleri.	190
Bir Bakım Kutusunun Değiştirilmesi.	191
Yazıcı Beklediği Gibi Çalıştırılmıyor.	194
Yazıcı Açılmıyor veya Kapanmıyor.	194
İşlemler Yavaş.	195
LCD Ekran Kararıyor.	197
Çalışma Sesi Yüksek.	197
Tarih ve Saat Yanlış.	197
Kök Sertifikanın Güncellenmesi Gerekliyor.	197
Manuel 2 Taraflı Yazdırma Gerçekleştirilemiyor (Windows).	198
Yazdırma Ayarları Menüsü Görüntülenmiyor (Mac OS).	198
Mürekkep Doldurulduktan Sonra Bile Mürekke Seviyesini Sıfırlamanızı İsteyen Bir Mesaj Görüntüleniyor.	198

Mürekkep Seviyesi Ekranı Mürekkep Doldurulduktan Sonra Bile Değişmiyor.	198
Bağlı Telefonda Çağrı Yapılamıyor.	198
Gönderenin Faks Numarası Görüntülenmiyor.	199
Gönderenin Faks Numarası Alınan Fakslarda Yanlış Görüntüleniyor.	199
Telesekreter Sesli Aramaları Yanıtlamıyor.	199
Birçok İstenmeyen Faks Alındı.	199
Sorun Çözülemiyor.	199
Yazdırma veya Kopyalama Sorunları Çözülemiyor.	199

Ürün Bilgileri

Kağıt Bilgileri.	202
Kullanılabilir Kağıtlar ve Kapasiteler.	202
Kullanılmayan Kağıt Türleri.	204
Sarf Malzemesi Ürünleri Bilgileri.	205
Mürekkep Şişesi Kodları.	205
Bakım Kutusu Kodu.	206
Yazılım Bilgileri.	206
Bilgisayardan Yazdırma İçin Uygulama (Windows Yazıcı Sürücüsü).	206
Bilgisayardan Yazdırma İçin Uygulama (Mac OS Yazıcı Sürücüsü).	207
Tarayıcıyı Kontrol Etmek İçin Uygulama (Epson Scan 2).	208
Faks İşlemlerini Yapılandırmak ve Faks Göndermek İçin Uygulama (FAX Utility).	208
Faks Göndermek İçin Uygulama (PC-FAX Sürücüsü).	209
Yazıcı İşlemlerini Yapılandırma Uygulaması (Web Config).	209
Yazılım ve Bellenimi Güncelleme İçin Uygulama (Epson Software Updater).	210
Ayarlar Menüsü Listesi.	211
Bakım.	211
Yazıcı Kurulumu.	212
Ağ Ayarları.	214
Epson Connect Hizmetleri.	215
İrtibatlar Yöneticisi.	216
Faks Ayarları.	216
Yazdırma Durumu Sayfası.	222
Yazdırma Sayacı.	222
Müşteri Araştırması.	222
Varsayılan Ayarları Geri Yükle.	222
Bellenim Güncelle.	223
Ürün Özellikleri.	223
Yazıcı Özellikleri.	223
Tarayıcı Özellikleri.	224
ADF Özellikleri.	225

Faks Özellikleri.	225
Arayüz Özellikleri.	226
Ağ Özellikleri.	226
Desteklenen Üçüncü Taraf Hizmetleri.	228
Boyutlar.	229
Elektrik Özellikleri.	229
Çevre Teknik Özellikleri.	230
Sistem Gereksinimleri.	231
Düzenleyici Bilgileri.	231
Standartlar ve Onaylar.	231
Kopyalama Sınırlamaları.	233

Nereden Yardım Alınır

Teknik Destek Web Sitesi.	235
Epson Desteğe Başvurma.	235
Epson ile İletişime Geçmeden Önce.	235
Avrupa'daki Kullanıcılar için Yardım.	235
Tayvan'daki Kullanıcılar İçin Yardım.	236
Avustralya'daki Kullanıcılar için Yardım.	236
Yeni Zelanda'daki Kullanıcılar İçin Yardım.	237
Singapur'daki Kullanıcılar için Yardım.	237
Tayland'daki Kullanıcılar için Yardım.	237
Vietnam'daki Kullanıcılar için Yardım.	238
Endonezya'daki Kullanıcılar için Yardım.	238
Hong Kong'daki Kullanıcılar için Yardım.	241
Malezya'daki Kullanıcılar için Yardım.	242
Hindistan'daki Kullanıcılar için Yardım.	242
Filipinler'deki Kullanıcılar için Yardım.	242

Bu Kılavuza Kılavuz

Kılavuzlara Giriş.	7
Web Film Kılavuzları kılavuzu.	7
Bilgi Arama.	8
Yalnızca İhtiyacınız Olan Sayfaları Yazdırma.	8
Bu Kılavuz Hakkında.	9
Ticari Markalar.	10
Telif Hakkı.	11

Kılavuzlara Giriş

Epson yazıcınızla aşağıdaki kılavuzlar verilir. Kılavuzların yanı sıra, yazıcıdan veya Epson yazılım uygulamalardan çeşitli yardım bilgisi türlerini kontrol edebilirsiniz.

Önemli Güvenlik Talimatları (kağıda basılı kılavuz)

Size bu yazıcının güvenli kullanımını için talimatlar sunar.

Buradan Başlayın (kağıda basılı kılavuz)

Yazıcının ayarlanması ve yazılımının kurulması hakkında bilgi verir.

Kullanım Kılavuzu (dijital kılavuz)

Bu kılavuz, PDF ve Web kılavuzu olarak mevcuttur. Yazıcıyı kullanma ve sorunları çözme hakkında ayrıntılı bilgi ile talimatlar sağlar.

Bu kılavuz ET-4810 Series/L5590 Series ve ET-2840 Series/L3560 Series için kullanılır. Aşağıdaki özellikler yalnızca ET-4810 Series/L5590 Series için kullanılabilir.

- Faksılama
- ADF (Otomatik Belge Besleyici)
- Ethernet bağlantısı

En Son Kılavuzlar Hakkında Bilgi

- Kağıda basılı kılavuz
<http://www.epson.eu/support> adresindeki Epson Avrupa destek web sitesini ya da <http://support.epson.net/> adresindeki Epson dünya çapında destek web sitesini ziyaret edin.
- Dijital kılavuz
Aşağıdaki web sitesini ziyaret edin, ürün adını girin ve ardından **Destek** kısmına gidin.
<https://epson.sn>

Web Film Kılavuzları kılavuzu

Yazıcıyı nasıl kullanacağınızı öğrenmek için Web Film Kılavuzları videosunu izleyebilirsiniz. Aşağıdaki web sitesine erişin. Web Film Kılavuzları içeriği önceden bildirilmeksizin değiştirilebilir.



ET-4810 Series: https://support.epson.net/publist/video.php?model=ET-4810_Series

L5590 Series: https://support.epson.net/publist/video.php?model=L5590_Series

ET-2840 Series: https://support.epson.net/publist/video.php?model=ET-2840_Series

L3560 Series: https://support.epson.net/publist/video.php?model=L3560_Series

Bilgi Arama

PDF kılavuz, anahtar sözcüğe göre bulmak istediğiniz bilgiyi aramanızı veya yer işaretlerini kullanarak doğrudan belirli kısımlara atlamayı sağlar. Bu bölümde bilgisayarınızda Adobe Acrobat Reader DC'de açılmış bir PDF kılavuzun nasıl kullanılacağı açıklanmaktadır.

Anahtar sözcüğe göre arama

Düzen > Gelişmiş Arama'ya tıklayın. Arama penceresinde bulmak istediğiniz bilgi için anahtar sözcüğü (metin) girin ve sonra **Ara** öğesine tıklayın. İsbetler bir liste olarak görüntülenir. O sayfaya gitmek için görüntülenen isabetlerden birine tıklayın.

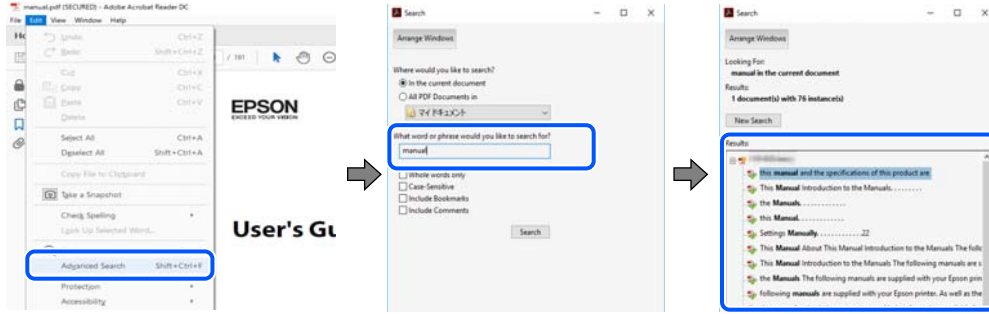

Doğrudan yer işaretlerinden atlama

O sayfaya atlamak için bir başlığa tıklayın. O bölümdeki alt düzey başlıkları görüntülemek için + veya > öğesine tıklayın. Önceki sayfaya dönmek için klavyenizde aşağıdaki işlemi gerçekleştirin.

- ❑ Windows: **Alt** tuşunu basılı tutun ve sonra < öğesine basın.
- ❑ Mac OS: bir komut tuşunu basılı tutun ve sonra < öğesine basın.

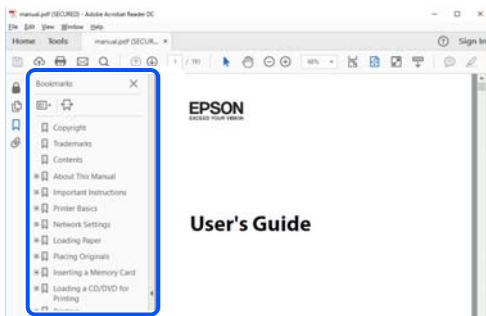

Yalnızca İhtiyacınız Olan Sayfaları Yazdırma

Yalnızca gereken sayfaları çıkarabilir ve yazdırabilirsiniz. **Dosya** menüsünde **Yazdır** öğesine tıklayın ve sonra **Yazdırılacak Sayfalar** içindeki **Sayfalar** içinde yazdırmak istediğiniz sayfaları belirtin.

- ❑ Sayfa serisi belirtmek için başlangıç sayfası ve bitiş sayfası arasında bir tire girin.
Örnek: 20-25
- ❑ Seri olmayan sayfaları belirtmek için sayfaları virgüllerle ayırın.
Örnek: 5, 10, 15

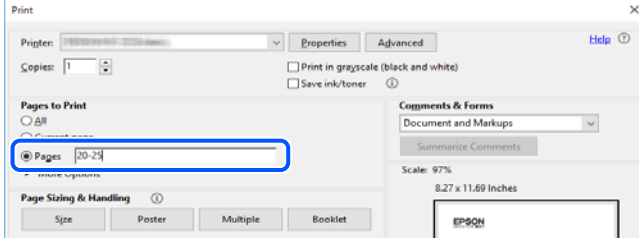

Bu Kılavuz Hakkında

Bu kısımda işaret ve sembollerin anlamı, açıklamalar hakkında notlar ve bu kılavuzda kullanılan işletim sistemi referansı bilgileri açıklanmaktadır.

İşaret ve Semboller



Dikkat:

Kendinize bir zarar gelmemesi için uyulması gereken talimatlar.



Önemli:

Aygıtınıza bir zarar gelmemesi için uyulması gereken talimatlar.

Not:

Tamamlayıcı ve referans bilgiler sağlar.

İlgili Bilgi

➔ İlgili bölümlere bağlantılar.



Çalıştırma talimatları Web Film Kılavuzları belgelerini sağlar. İlgili bilgiler bağlantısına bakın.

Ekran Görüntüleri ve Çizimler Hakkında Notlar

- ❑ Yazıcı sürücüsü ekran görüntüleri Windows 10 veya macOS High Sierra'dan alınmıştır (10.13). Ekranlarda görüntülenen içerik, model ve duruma göre değişir.
- ❑ Bu kılavuzda kullanılan çizimler sadece örnek amaçlıdır. Kullanılan modele bağlı olarak küçük farklılıklar gözlemlenmesine rağmen çalışma yöntemi aynıdır.
- ❑ LCD ekranında görüntülenen bazı menü öğeleri modele ve ayarlara göre farklılık gösterir.

- Özel uygulamayı kullanarak QR kodunu okuyabilirsiniz.

İşletim Sistemi Referansları

Windows

Bu kılavuzda, “Windows 11”, “Windows 10”, “Windows 8.1”, “Windows 8”, “Windows 7”, “Windows Vista”, “Windows XP”, “Windows Server 2022”, “Windows Server 2019”, “Windows Server 2016”, “Windows Server 2012 R2”, “Windows Server 2012”, “Windows Server 2008 R2”, “Windows Server 2008”, “Windows Server 2003 R2” ve “Windows Server 2003” gibi terimlerle aşağıdaki işletim sistemleri ifade edilmektedir. Ayrıca “Windows” ile tüm sürümler ifade edilmektedir.

- Microsoft® Windows® 11 işletim sistemi
- Microsoft® Windows® 10 işletim sistemi
- Microsoft® Windows® 8.1 işletim sistemi
- Microsoft® Windows® 8 işletim sistemi
- Microsoft® Windows® 7 işletim sistemi
- Microsoft® Windows Vista® işletim sistemi
- Microsoft® Windows® XP işletim sistemi
- Microsoft® Windows® XP Professional x64 Edition işletim sistemi
- Microsoft® Windows Server® 2022 işletim sistemi
- Microsoft® Windows Server® 2019 işletim sistemi
- Microsoft® Windows Server® 2016 işletim sistemi
- Microsoft® Windows Server® 2012 R2 işletim sistemi
- Microsoft® Windows Server® 2012 işletim sistemi
- Microsoft® Windows Server® 2008 R2 işletim sistemi
- Microsoft® Windows Server® 2008 işletim sistemi
- Microsoft® Windows Server® 2003 R2 işletim sistemi
- Microsoft® Windows Server® 2003 işletim sistemi

Mac OS

Bu kılavuzda, “Mac OS” Mac OS X 10.9.5 veya sonrasını, ayrıca macOS 11 veya sonrasını ifade etmek için kullanılır.

Ticari Markalar

- QR Code is a registered trademark of DENSO WAVE INCORPORATED in Japan and other countries.
- Microsoft®, Windows®, Windows Server®, and Windows Vista® are registered trademarks of Microsoft Corporation.
- Apple, Mac, macOS, OS X, Bonjour, ColorSync, Safari, AirPrint, iPad, iPhone, and iPod touch are trademarks of Apple Inc., registered in the U.S. and other countries.

- ❑ Use of the Works with Apple badge means that an accessory has been designed to work specifically with the technology identified in the badge and has been certified by the developer to meet Apple performance standards.
- ❑ Chrome, Google Play, and Android are trademarks of Google LLC.
- ❑ Adobe, Acrobat, and Reader are either registered trademarks or trademarks of Adobe in the United States and/or other countries.
- ❑ Firefox is a trademark of the Mozilla Foundation in the U.S. and other countries.
- ❑ The Mopria™ word mark and the Mopria™ Logo are registered and/or unregistered trademarks of Mopria Alliance, Inc. in the United States and other countries. Unauthorized use is strictly prohibited.
- ❑ Genel Bildirim: bu belgede geçen diğer ürün adları sadece tanımlama amaçlıdır ve bu ürünlerle ilgili ticari marka hakları ilgili sahiplerine aittir. Epson bu markalarla ilgili olarak hiçbir hak talep etmemektedir.

Telif Hakkı

Bu belgenin herhangi bir kısmı, Seiko Epson Corporation'ın yazılı izni olmadan kısmen veya bütün olarak çoğaltılamaz, bilgi erişim sistemlerinde saklanamaz veya elektronik, mekanik yöntemlerle, fotokopi, kayıt yöntemleriyle veya diğer yöntemlerle başka ortamlara aktarılamaz. Burada bulunan bilgilerin kullanımı konusunda herhangi bir patent yükümlülüğü olduğu varsayılmamıştır. Buradaki bilgilerin kullanılması sonucu oluşan zararlar için de herhangi bir sorumluluk kabul edilmez. Burada bulunan bilgiler yalnızca bu Epson ürünü ile kullanılmak üzere tasarlanmıştır. Epson, bu bilgilerin diğer ürünlerle ilgili olarak herhangi bir şekilde kullanılmasından sorumlu değildir.

Seiko Epson Corporation ve bağlı kuruluşları ürünü satın alanın veya üçüncü kişilerin kaza, ürünün yanlış veya kötü amaçla kullanılması, ürün üzerinde yetkisiz kişilerce yapılan değişiklikler, onarımlar veya tadilatlar veya (ABD hariç olmak üzere) Seiko Epson Corporation'ın çalıştırma ve bakım talimatlarına aykırı hareketler nedeniyle uğradıkları zarar, kayıp, maliyet veya gider konusunda ürünü satın alana ve üçüncü kişilere karşı kesinlikle yükümlü olmayacaktır.

Seiko Epson Corporation tarafından Orijinal Epson Ürünü veya Epson Tarafından Onaylanmış Ürün olarak tanımlananlar dışında herhangi bir opsiyonun veya sarf malzemesi ürünün kullanılmasından kaynaklanan herhangi bir zarar veya sorun için Seiko Epson Corporation ve yan kuruluşları sorumlu tutulamaz.

Seiko Epson Corporation tarafından Epson Tarafından Onaylanmış Ürün olarak tanımlananlar dışında herhangi bir arayüz kablosu kullanıldığında oluşan elektromanyetik parazitlerden kaynaklanan herhangi bir hasar için Seiko Epson Corporation sorumlu tutulamaz.

© 2023 Seiko Epson Corporation

Bu kılavuzun içeriği ve bu ürünün teknik özellikleri önceden haber verilmeksizin değiştirilebilir.

Önemli Yönergeler

Güvenlik Talimatları.	13
Yazıcıyla İlgili Öneriler ve Uyarılar.	14
Kişisel Bilgilerinizin Korunması.	17

Güvenlik Talimatları

Bu yazıcıyı güvenli bir şekilde kullanabilmek için bu talimatlara uyun. İleride başvurmak üzere bu kılavuzu saklayın. Ayrıca, yazıcı üzerinde belirtilen tüm uyarılara ve talimatlara uymaya özen gösterin.

- Yazıcınızda kullanılan sembollerden bazıları güvenliği ve yazıcının düzgün kullanımını sağlamak içindir. Sembollerin anlamlarını öğrenmek için aşağıdaki siteyi ziyaret edin.
<http://support.epson.net/symbols/>
- Yalnızca yazıcıyla verilen güç kablosunu kullanın ve kabloyu başka bir ekipmanla kullanmayın. Bu yazıcıyla başka kabloların kullanımı veya ekipmanla ürünle verilen güç kablosunun kullanımı yangına veya elektrik çarpmasına neden olabilir.
- AC güç kablonuzun ilgili yerel güvenlik standardına uygun olmasına dikkat edin.
- Yazıcı kılavuzunda özellikle belirtilmedikçe elektrik kablosunu, fişini, yazıcı ünitesini, tarayıcı ünitesini veya çevresel üniteleri kendi başınıza hiçbir zaman sökmeyin, değiştirmeyin veya tamir etmeye çalışmayın.
- Aşağıdaki durumlarda yazıcının fişini çıkarın ve servis için yetkili bir servis personeline başvurun:
Güç kablosu veya fiş hasar görmüş, yazıcının içine su girmiş, yazıcı yere düşürülmüş veya kasası zarar görmüş, yazıcı normal biçimde çalışmıyor veya çalışması eskisinden farklı. Çalıştırma talimatlarında belirtilmemiş kumanda parçalarını ayarlamayın.
- Yazıcıyı, fişinin kolayca çıkarılabileceği bir prizine yakınına yerleştirin.
- Yazıcıyı açık alanlara, aşırı kir veya toz, su, ısı kaynaklarının yanına veya şok, titreme, yüksek sıcaklık veya neme maruz kalabileceği yerlere yerleştirmeyin veya bu tarz alanlarda depolamayın.
- Yazıcının üzerine sıvı sıçratmamaya ve yazıcıyı ıslak ellerle kullanmamaya dikkat edin.
- Yazıcıyı, kalp pillerinden en az 22 cm uzakta tutun. Yazıcının yaydığı radyo dalgaları, kalp pillerinin çalışmasını olumsuz yönde etkileyebilir.
- LCD ekranın zarar görmesi durumunda satıcınızla irtibata geçin. Likit kristal solüsyonun ellerinize bulaşması durumunda su ve sabunla iyice yıkayın. Likid kristal solüsyonun gözlerinize teması durumunda derhal suyla yıkayın. Bol suyla yıkadıktan sonra rahatsızlık duyarsanız veya görüş sorunları olursa hemen bir doktora başvurun.
- Gök gürültülü fırtınalarda telefonu kullanmaktan kaçının. Yıldırımdan dolayı elektrik çarpması riski olabilir.
- Ortamda gaz kaçağı varsa gaz kaçağını bildirmek için telefonu kullanmayın.

Mürekkep İçin Güvenlik Yönergeleri

- Mürekkep tankları, mürekkep tankı kapakları ve açılmış mürekkep şişeleri veya mürekkep şişesi kapaklarını ele alırken mürekkebe dokunmamaya özen gösterin.
 - Cildinize mürekkep bulaşırsa söz konusu yeri su ve sabunla iyice yıkayın.
 - Mürekkep gözünüze kaçarsa gözünüzü hemen bol suyla yıkayın. Gözünüzü bol suyla yıkadıktan sonra, yine de bir rahatsızlık hissederseniz veya görmenizde bir sorun olursa, hemen bir doktora başvurun.
 - Ağzınıza mürekkep kaçarsa, hemen bir doktora başvurun.
- Bakım kutusunu sökmeyin; aksi durumda gözlerinize veya cildinize mürekkep bulaşabilir.
- Mürekkep şişesini çok şiddetli sallamayın veya güçlü darbelere maruz bırakmayın; mürekkep sızıntısı oluşabilir.
- Mürekkep şişeleri ve bakım kutusunu çocukların ulaşamayacağı yerlerde saklayın. Çocukların mürekkep şişelerinden içmelerine izin vermeyin.

Yazıcıyla İlgili Öneriler ve Uyarılar



Yazıcıya veya malınıza zarar vermeyi önlemek için şu yönergeleri okuyun ve izleyin. Bu kılavuzu daha sonra başvurmak üzere saklayın.

Yazıcı Kurulumu Hakkında Öneriler ve Uyarılar

- Yazıcı üzerindeki hava deliklerini ve aralıkları tıkamayın ya da örtmeyin.
- Yalnızca, yazıcının etiketinde belirtilen türde güç kaynağı kullanın.
- Düzenli olarak açılıp kapatılan fotokopi makineleri ya da hava kontrol sistemleri gibi cihazlarla aynı prize takmaktan kaçının.
- Duvar üzerinde bulunan düğmelerle veya otomatik zaman ayarlayıcılarla kontrol edilen elektrik prizleri kullanmayın.
- Tüm bilgisayar sistemini, hoparlörler ya da kablosuz telefonların yuvaları gibi elektromanyetik parazite neden olabilecek kaynaklardan uzak tutun.
- Elektrik kabloları, sürtünme, kesilme, yıpranma, kıvrılma ve düğümleme olmayacak şekilde yerleştirilmelidir. Elektrik kabloları üzerine herhangi bir nesne koymayın ve elektrik kabloları üzerine basılmasına veya üzerinden geçilmesine izin vermeyin. Özellikle uçlarda tüm elektrik kablolarını düz tutmaya özen gösterin.
- Yazıcıyla birlikte bir uzatma kablosu kullanırsanız, uzatma kablosuna takılan cihazların toplam amper değerinin kablunun amper değerini geçmediğinden emin olun. Ayrıca, elektrik prizine bağlı aygıtların toplam amper değerinin de elektrik prizinin amper değerini aşmadığından emin olun.
- Bu yazıcıyı Almanya'da kullanmayı düşünüyorsanız, kısa devre durumunda veya bu yazıcının fazla akım çekmesi durumunda gerekli korumayı sağlamak için bina tesisatında 10 veya 16 amperlik devre kesiciler kullanılmalıdır.
- Yazıcıyı kablo ile bilgisayara veya başka bir aygıtla bağlarken, konektör yönlerinin doğru olmasına dikkat edin. Her konektör için yalnızca bir doğru yön vardır. Bir konektörü yanlış yönde takmak, kabloya bağlı iki aygıtta da zarar verebilir.
- Yazıcıyı düz, sağlam ve yazıcının tabanından her yöne doğru daha geniş bir zemine yerleştirin. Yazıcı, eğimli bir zeminde düzgün çalışmaz.
- Yazıcı üzerinde belge kapağını tamamen kaldırabileceğiniz kadar boşluk olmasını sağlayın.
- Yazıcının önünde kağıdın tam olarak çıkartılabilmesi için yeterli yer bırakın.
- Ani ısı ve nem değişikliklerinin olduğu yerleri seçmeyin. Ayrıca yazıcıyı, doğrudan güneş ışığı alan yerlerden, güçlü ışık ya da ısı kaynaklarından uzak tutun.

Yazıcının Kullanılması Hakkında Öneriler ve Uyarılar

- Yazıcının üzerindeki yuvalara herhangi bir cisim sokmayın.
- Yazıcı çalışır durumdayken, elinizi yazıcının içine sokmayın.
- Yazıcının içinde bulunan beyaz düz kabloya ve mürekkep tüplerine dokunmayın.
- Yazıcının içinde ya da çevresinde yanıcı gazlar içeren aerosol ürünler kullanmayın. Bu, yangına neden olabilir.
- Yazdırma kafasını elinizle hareket ettirmeyin; aksi takdirde yazıcı zarar görebilir.
- Tarama ünitesini kapatırken parmaklarınızı sıkıştırmamaya dikkat edin.
- Orijinalleri yerleştirirken tarayıcı camı üzerine çok kuvvetli bastırmayın.

- ❑ Mürekkep seviyesi tanktaki alt çizginin altındayken yazıcının uzun süre kullanılması, yazıcının hasar görmesine neden olabilir. Yazıcı çalışmıyor durumdayken mürekkep tankını en üst çizgiye kadar doldurun. Doğru mürekkep seviyesi tahminlerini görüntülemek için tankı doldurduktan sonra mürekkep seviyesini sıfırlayın.
- ❑ Yazıcıyı her zaman  düğmesini kullanarak kapatın.  ışığının yanıp sönmeye kadar yazıcının fişini çıkarmayın veya prizden gücünü kapatmayın.
- ❑ Yazıcıyı uzun bir süre kullanmayacaksanız elektrik kablosunu prizden çektiğinizden emin olun.

LCD Ekranı Kullanma Önerileri ve Uyarıları

- ❑ LCD ekranın üzerinde birkaç küçük parlak veya koyu nokta olabilir ve kendi özellikleri nedeniyle eşit olmayan bir parlaklığa sahip olabilir. Bunlar normaldir ve herhangi bir şekilde hasar görmüş oldukları anlamına gelmez.
- ❑ Temizleme için sadece kuru, yumuşak bir bez kullanın. Sıvı veya kimyasal temizlik maddeleri kullanmayın.
- ❑ LCD dış kapağı sert bir darbe alması durumunda kırılabilir. Ekranın yüzeyinin kırılması veya çatlaması durumunda satıcınız ile temasa geçin ve kırılan parçalara dokunmayın veya bu parçaları çıkartmaya çalışmayın.

İnternete Bağlanmak için Öneriler ve Uyarılar

Bu ürünü doğrudan İnternet'e bağlamayın. Bir yönlendirici veya güvenlik duvarı tarafından korunan bir ağa bağlayın.

Yazıcıyı Kablosuz Bağlantı ile Kullanma Önerileri ve Uyarıları

- ❑ Bu yazıcıdan gelen radyo dalgaları tıbbi cihazların çalışmasını bozarak arızalara neden olabilir. Bu yazıcıyı tıbbi tesisler içinde ya da tıbbi cihaz yanında kullanırken, tıbbi tesisin ilgili sorumlularının talimatlarına ve tıbbi cihaza ilişkin tüm ilgili uyarı ve yönetmeliklere uyun.
- ❑ Bu yazıcıdan gelen radyo dalgaları otomatik kapılar ya da yangın alarmları gibi otomatik kumandalı cihazların çalışmasını olumsuz etkileyebilir ve arızadan ötürü kazalara neden olabilir. Bu yazıcıyı otomatik kumandalı cihazlar yanında kullanırken bu cihazlardaki tüm ilgili uyarı ve talimatları takip edin.

Yazıcıyı Taşıma veya Depolama Hakkında Öneriler ve Uyarılar

- ❑ Yazıcıyı depolarken veya taşıırken sarsmayın, dikey olarak veya baş aşağı koymayın; aksi takdirde mürekkep akabilir.
- ❑ Yazıcıyı bir yere taşımadan önce, yazdırma kafasının yuvasında (en sağ) olduğundan emin olun.

Yönetici Parolasıyla İlgili Notlar

Bu yazıcı, bir ağa bağlanırken üründe depolanan cihaz ayarlarında ve ağ ayarlarında yetkisiz erişimi veya değişiklikleri önlemek için bir yönetici parolası belirlemenizi sağlar.

Yönetici Parolasının Varsayılan Değeri

Yönetici parolasının varsayılan değeri, örnekteki gibi, ürünün üzerindeki etikette yazılıdır. Kapağın açıldığı taraf, arka veya alt gibi etiketin yapıştırıldığı konum, ürüne bağlıdır.

Aşağıdaki resim, kapağın açıldığı yazıcının yanındaki etiket takma konumuna bir örnektir.

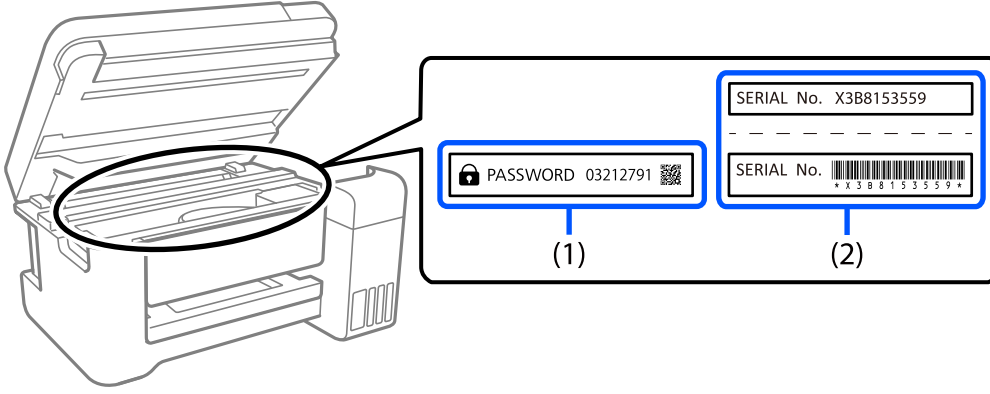

Hem (1) hem de (2) etiketleri yapıştırılmışsa, (1) etiketinde yazılı ŞİFRE'nin yanındaki değer varsayılan değerdir. Bu örnekte, varsayılan değer 03212791'dir.

Yalnız (2) etiketi yapıştırılmışsa, (2) etiketinde yazılı seri numarası varsayılan değerdir. Bu örnekte, varsayılan değer X3B8153559'dur.

Yönetici Parolasını Değiştirme

Güvenlik nedenleriyle, ilk parolayı değiştirmenizi öneririz.

Web Config ve Epson Device Admin kısmından değiştirilebilir. Parolayı değiştirirken, en az 8 adet tek baytlık alfasayısal karakter ve simgeyle ayarlayın.

İlgili Bilgi

➔ [“Bir Web Tarayıcısında Web Config Çalıştırma” sayfa 210](#)

Yönetici Parolasını Girmenizi Gerektiren İşlemler

Aşağıdaki işlemleri yaparken yönetici parolasını girmeniz istenirse, yazıcıda ayarlanan yönetici parolasını girin.

- Yazıcının yazılımını bir bilgisayardan veya akıllı cihazdan güncellerken
- Web Config'in gelişmiş ayarlarında oturum açarken
- Fax Utility gibi yazıcının ayarlarını değiştirebilecek bir uygulama kullanarak ayarlarken

Yönetici Parolasını Başlatma

Ağ ayarlarını başlatarak yönetici parolasını varsayılan ayarlara döndürebilirsiniz.

İlgili Bilgi

➔ [“Varsayılan Ayarları Geri Yükle” sayfa 222](#)

Kişisel Bilgilerinizin Korunması

Yazıcıyı başka birine verirken veya imha ederken, kontrol panelinde **Ayarlar** > **Varsayılan Ayarları Geri Yükle** > **Tüm Verileri ve Ayarları Temizle** seçeneklerini seçerek yazıcı belleğindeki tüm kişisel bilgileri temizleyin.

Parça Adları ve İşlevleri

Ön.	19
İç.	21
Arka.	22

Ön

Yalnızca ET-4810 Series/L5590 Series için

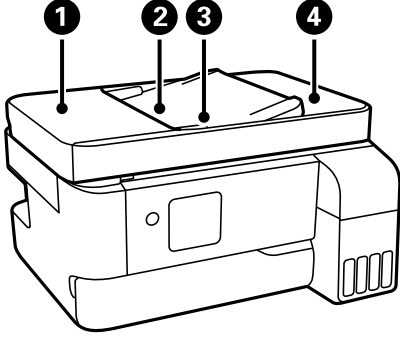

1	ADF (Otomatik Belge Besleyici) kapağı	ADF içinde sıkışmış orijinaleri çıkarırken açın.
2	ADF giriş tepsi	Orijinalerin beslemesini otomatik olarak gerçekleştirir.
3	ADF kenar kılavuzu	Özgün belgeleri doğrudan yazıcıya besler. Özgün belgenin kenarlarına kaydırın.
4	ADF çıkış tepsi	ADF'den çıkarılan orijinaleri tutar.

Yalnızca ET-4810 Series/L5590 Series için

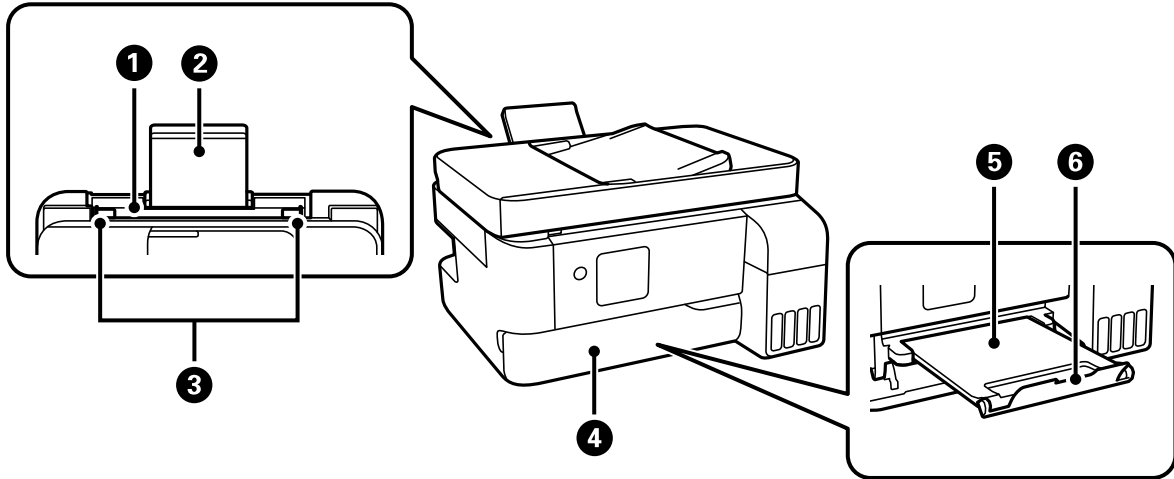

1	Arka kağıt besleyici	Kağıt yüklenir.
2	Kağıt desteği	Yüklenen kağıdı destekler.
3	Kenar kılavuzu	Kağıdı yazıcıya düz besler. Kağıt kenarlarına kaydırın.
4	Çıkış tepsi kapağı	Yazdırma başladığında otomatik olarak açılır.
5	Çıkış tepsi	Çıkarılan kağıdı tutar. Manuel olarak dışarı çekin ve saklamak için geri içeri itin.

6	Durdurucu	Çıktıların çıkış tepsisinden düşmesini önlemek için durdurucuyu konumlandırın.
---	-----------	--

Yalnızca ET-2840 Series/L3560 Series için

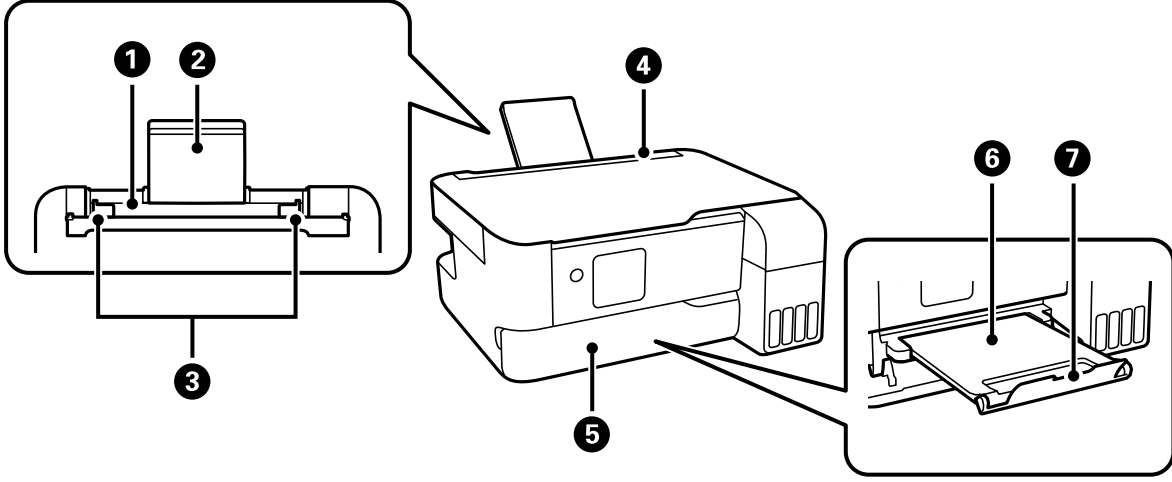

1	Arka kağıt besleyici	Kağıt yüklenir.
2	Kağıt desteği	Yüklenen kağıdı destekler.
3	Kenar kılavuzu	Kağıdı yazıcıya düz besler. Kağıt kenarlarına kaydırır.
4	Besleyici koruması	Yabancı nesnenin yazıcıya girmesini önler. Genellikle bu muhafazayı kapalı tutun.
5	Çıkış tepsi kapağı	Yazdırma başladığında otomatik olarak açılır.
6	Çıkış tepsi	Çıkarılan kağıdı tutar. Manuel olarak dışarı çekin ve saklamak için geri içeri itin.
7	Durdurucu	Çıktıların çıkış tepsisinden düşmesini önlemek için durdurucuyu konumlandırın.

İç

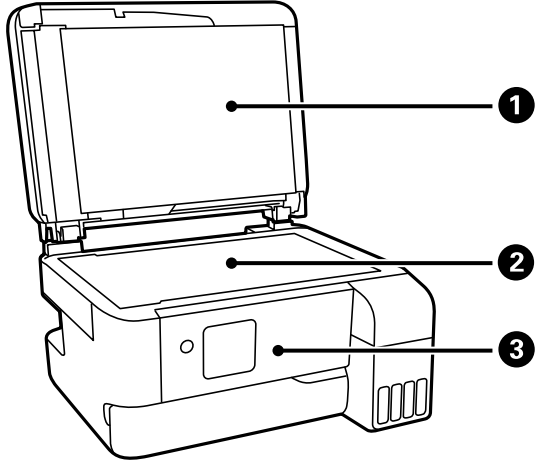

1	Belge kapağı	Tarama esnasında dışarıdan ışık girmesini önler.
2	Tarayıcı camı	Orijinalleri yerleştirin.
3	Kontrol paneli	Yazıcının durumunu gösterir ve yazdırma ayarları yapmanızı sağlar.

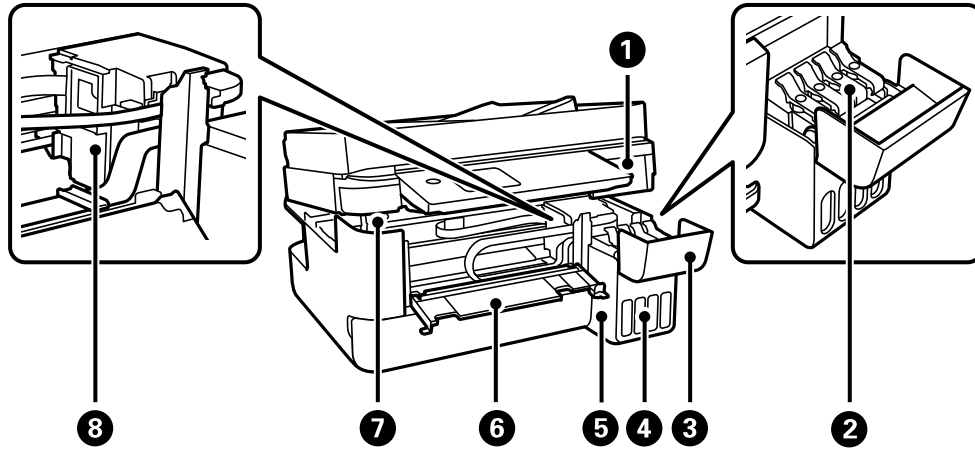

1	Tarayıcı birimi	Yerleştirilen özgün belgeleri tarar. Sıkışan kağıdı çıkarmak için açın. Bu ünite genel olarak kapalı tutulmalıdır.
2	Mürekkep tankı başlığı	Mürekkep tankını doldurmak için açın.
3	Mürekkep tankı kapağı	
4	Mürekkep haznesi tankı (Mürekkep tankı)	Yazdırma başlığına mürekkep besler.
5	Mürekkep tankı ünitesi	Mürekkep tanklarını içerir.
6	İç kapak	Yazıcı içine sıkışan kağıdı çıkarırken açın.
7	Tarayıcı ünitesi desteklenir	Tarayıcı ünitesini açarken destekler.

8	Yazdırma başlığı	Mürekkep, yazdırma başlığı püskürtme uçlarının altından çıkarılır.
---	------------------	--

Arka

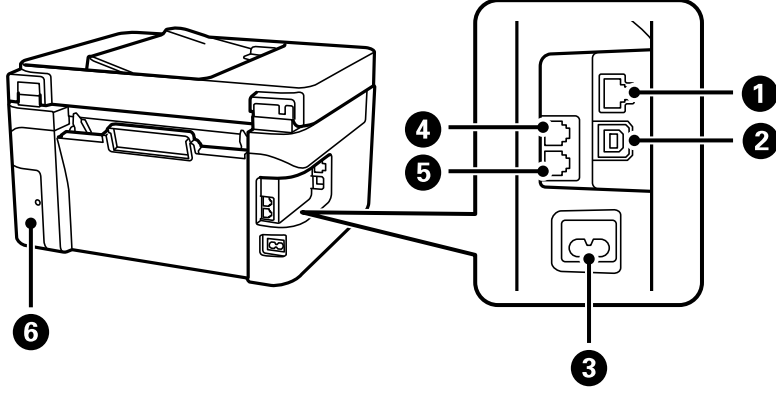

1	LAN bağlantı noktası *	LAN kablosunu bağlar.
2	USB bağlantı noktası	Bilgisayara bağlanmak için bir USB kablosu bağlar.
3	AC girişi	Güç kablosu bağlanır.
4	EXT. bağlantı noktası *	Harici telefon cihazlarını bağlar.
5	LINE bağlantı noktası *	Bir telefon hattına bağlanır.
6	Bakım kutusu kapağı	Bakım kutusu değiştirilirken çıkarın. Bakım kutusunu çıkarmak için düz uçlu bir tornavida gereklidir. Bakım kutusu, temizleme veya yazdırma sırasında çok az miktarda fazla mürekkebi toplayan bir kaptır.

* Yalnızca ET-4810 Series/L5590 Series için

Kontrol Paneli Kılavuzu

Kontrol Paneli.	24
Ana Ekran Yapılandırması.	25
Karakterleri Girme.	26
Animasyonları Görüntüleme.	27

Kontrol Paneli

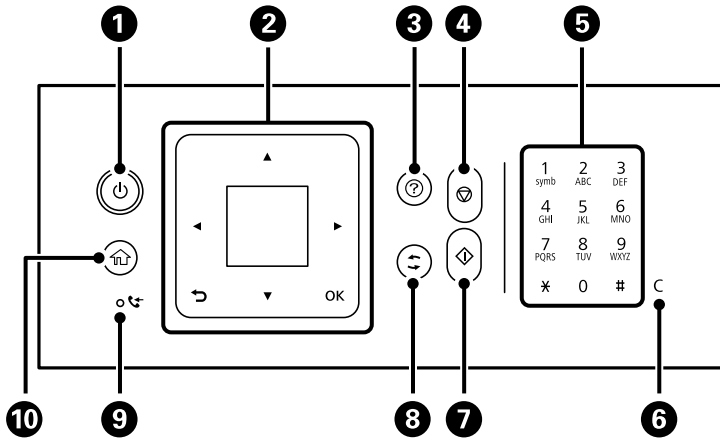

1	Yazıcıyı açar veya kapatır. Güç ışığının söndüğünü kontrol ettikten sonra güç kablosunu çıkarın.
2	Ekran Menüleri ve mesajları görüntüler. Bir menü seçmek veya ayarları gerçekleştirmek için kontrol panelindeki düğmeleri kullanın. ▲ ▼ ◀ ▶ düğmeleri ve OK düğmesi Bir menüyü seçmek için ▲ ▼ ◀ ▶ düğmelerini kullanın ve sonra seçili menüye girmek için OK düğmesine basın. ↶ düğmesi Önceki ekrana döner.
3	Sorun olduğunda çözümleri görüntüler.
4	Mevcut işlemi durdurur.
5*	Sayılar, karakterler ve semboller girer.
6*	Kopya sayısı gibi sayı ayarlarını siler.
7	Yazdırma veya kopyalama gibi bir işlem başlatır.
8	Duruma bağlı olarak çeşitli işlevleri uygular.
9*	Henüz yazdırılmamış veya kaydedilmemiş alınan belgeler yazıcının belleğinde depolandığında yanar.
10	Ana ekranı görüntüler.



* Yalnızca ET-4810 Series/L5590 Series için

Ana Ekran Yapılandırması







Yazıcıyı açtığınızda veya kontrol panelindeki  düğmesine bastığınızda aşağıdaki ana ekran görüntülenir. Menüü değiştirip ihtiyacınız olan seçeneği seçerek kolayca kopyalayabilir ve yazdırabilirsiniz.



	Belgeleri kopyalamanıza izin verir.
	Belgeleri taramanızı ve bunları bir bilgisayara kaydetmenizi sağlar.
	Belgeleri taramanızı ve WSD özelliğini kullanarak bir bilgisayara kaydetmenize olanak tanır.
	Faksları göndermenizi sağlar.
	Yazıcının yaptığı gürültüyü azaltmanızı sağlayan Sessiz Mod ayarını görüntüler. Ancak, bunu etkinleştirme, yazdırma hızını düşürebilir. Seçtiğiniz kağıt türüne ve yazdırma kalitesi ayarlarına bağlı olarak, yazıcının gürültü düzeyinde hiç fark olmayabilir.
	Bakım, yazıcı ayarları ve işlemlerle ilgili ayarlar yapmanızı sağlar.
	Yardım ekranını görüntüler. İşlem talimatlarını veya sorunların çözümlerini görüntüleyebilirsiniz.
	Bir püskürtme ucu kontrol deseni yazdırarak ve kafa temizleme işlemini gerçekleştirerek ve yazdırma başlığını hizalayarak çıktılarındaki bulanıklık veya bantı iyileştirerek püskürtme uçlarının tıkanıklığını açmak gibi çıktıların kalitesini iyileştirmenizi öneren menüleri görüntüler.

	Beklendiği şekilde tarama yapamadığınızda çözümler sunar.
	Kağıt kaynağına yüklediğiniz kağıt boyutu ve kağıt türünü seçin.
	Kablosuz bir ağda kullanmak için yazıcıyı ayarlamanızı sağlayan menüleri görüntüler.

Ağ Simgesine Kılavuz

	Yazıcı, kablolu (Ethernet) ağa veya kablosuz (Wi-Fi) ağa bağlı değil.
	Yazıcı bir kablolu (Ethernet) ağa bağlı.
	Yazıcı SSID arıyor, IP adresi ayarlanmamış veya kablosuz (Wi-Fi) ağda sorun var.
	Yazıcı bir kablosuz (Wi-Fi) ağa bağlı. Çubuk sayısı, bağlantının sinyal gücünü belirtir. Ne kadar fazla çubuk varsa bağlantı o kadar güçlüdür.
	Yazıcı Wi-Fi Direct (Basit EN) modunda bir kablosuz (Wi-Fi) ağa bağlı değil.
	Yazıcı Wi-Fi Direct (Basit EN) modunda bir kablosuz (Wi-Fi) ağa bağlı.

Karakterleri Girme

Ağ ayarları için karakter ve sembolleri girmek için ve kontrol panelinden kişileri kaydetmek için ▲, ▼, ◀ ve ▶ düğmelerini ve LCD ekrandaki yazılım klavyesini kullanın. Klavyede bir karakter veya işlev düğmesini seçmek için ▲, ▼, ◀ veya ▶ düğmesine basın ve sonra OK düğmesine basın. Karakterleri girmeyi tamamladıktan sonra, OK ögesini seçin ve sonra OK düğmesine basın.



İşlev düğmesi	Açıklamalar
◀▶	İmleci sola veya sağa taşır.
A 1 #	Karakter türünü değiştirir. Alfabetik karakterler veya semboller kullanabilirsiniz. Bunları ↻ düğmesini kullanarak da değiştirebilirsiniz.
□	Bir boşluk girer.
✕	Soldaki bir karakteri siler (geri).
OK	Seçili karakterleri girer.

Animasyonları Görüntüleme

LCD ekranda kağıt yükleme veya sıkışmış kağıdı çıkarma gibi çalışma talimatlarının animasyonlarını görüntüleyebilirsiniz.

- ? düğmesine basın: yardım ekranı görüntülenir. **Nasıl** ögesini seçin ve ardından görüntülemek istediğiniz öğeleri seçin.
- Çalıştırma ekranının en altındaki **Açıklımya Bak** ögesini seçin: İçeriğe duyarlı animasyonu görüntüler.



Kağıt Yükleme

Kağıt Kullanımı Önlemleri.	29
Kağıt Boyutu ve Türü Ayarları.	30
Kağıtları Yükleme.	31
Çeşitli Kağıtları Yükleme.	33

Kağıt Kullanımı Önlemleri

- ❑ Belgeler ile birlikte verilen talimat sayfalarını okuyun.
- ❑ Orijinal Epson kağıtla yüksek kaliteli çıktılar elde etmek için kağıdı kağıtla sağlanan sayfalarda belirtilen ortamda kullanın.
- ❑ Yüklemeden önce kağıdın kenarlarını havalandırın ve hizalayın. Fotoğraf kağıdını havalandırmayın veya kıvrımayın. Bu işlem, yazdırılabilir tarafın hasar görmesine sebep olabilir.

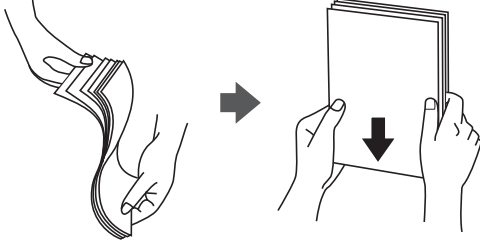

- ❑ Kağıt kıvrılmış ise yüklemeden önce bu kağıdı düzeltin veya hafifçe ters yöne kıvrın. Kıvrılmış kağıtlara yazdırmak kağıt sıkışmalarına veya çıktılar üzerinde bulaşmalara sebep olabilir.



- ❑ Önceden basılmış kağıdın bir tarafına yazdırırken manuel 2 taraflı yazdırma için kağıt besleme sorunları sık sık oluşabilir. Kağıt sıkışmaları devam ederse yaprak sayısını yarıya indirin veya daha da azaltın veya bir kerede bir kağıt yapağı yükleyin.
- ❑ Uzun grenli kağıt kullandığınızdan emin olun. Ne tür kağıt kullandığınızdan emin değilseniz, kağıt özelliklerini teyit etmek için kağıt ambalajını kontrol edin veya üretici ile iletişim kurun.
- ❑ Yüklemeden önce zarfların kenarlarını havalandırın ve hizalayın. Yığın haline getirilmiş zarflar havayla dolmuşsa onları yüklemeden önce sıkıştırarak düzleştirin.

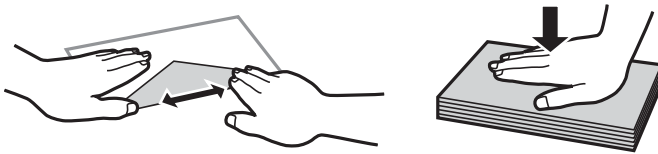

İlgili Bilgi

- ➔ [“Kullanılabilir Kağıtlar ve Kapasiteler” sayfa 202](#)
- ➔ [“Kullanılmayan Kağıt Türleri” sayfa 204](#)

Kağıt Boyutu ve Türü Ayarları

Kağıt yüklediğinizde, görüntülenen ekranda kağıt boyutunu ve türünü kaydettiğinizden emin olun. Kayıtlı bilgiler ve yazdırma ayarları farklılık gösterdiğinde yazıcı sizi bilgilendirir. Bu, kağıt türüyle eşleşmeyen ayarlar kullanma nedeniyle yanlış kağıt boyutuna yazdırmamanızı sağlayarak kağıt ve mürekkep israfı yapmanızı veya yanlış renkte yazdırmanızı önler.

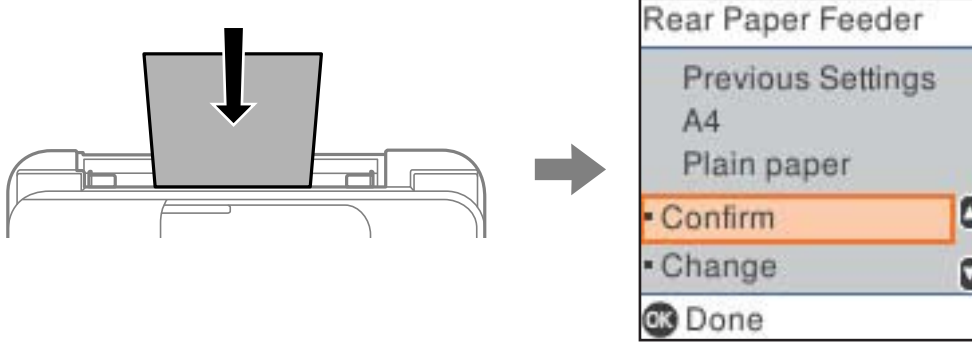

Görüntülenen kağıt boyutu ve türü yüklenen kağıttan farklı ise değişiklikler yapmak için **Değiştir** ögesini seçin. Kağıt boyutu ve kağıt türünü seçin, ayarları kontrol edin ve sonra OK düğmesine basın. Ayarlar yüklenen kağıtla eşleşmiyorsa **Onayla** ögesini seçin.

Not:

Kağıt yüklediğinizde kağıt ayarları ekranının otomatik olarak görüntülenmesini istemiyorsanız, aşağıda açıklandığı gibi ana ekrandaki menüleri seçin.

Ayarlar > Yazıcı Kurulumu > Kağıt Kaynağı Ayarları > Kağıt Ayr Otm Görntle > Kapalı.

İlgili Bilgi

➔ “Kağıt Ayr Otm Görntle:” sayfa 212

Kağıt Türü Listesi

Optimum baskı sonuçları elde etmek için kağıda uygun kağıt türünü seçin.

Ortam Adı	Ortam Türü	
	Kontrol Paneli	Yazıcı Sürücüsü, Akıllı cihaz*
Epson Bright White Ink Jet Paper	Düz kağıt	Düz kağıtlar
Epson Ultra Glossy Photo Paper	Ultra Glossy	Epson Ultra Glossy
Epson Premium Glossy Photo Paper	Prem. Glossy	Epson Premium Glossy
Epson Premium Semigloss Photo Paper	Premium Semigloss	Epson Premium Semigloss
Epson Photo Paper Glossy	Parlak	Photo Paper Glossy
Epson Matte Paper-Heavyweight Epson Double-Sided Matte Paper	Matte	Epson Matte

Ortam Adı	Ortam Türü	
	Kontrol Paneli	Yazıcı Sürücüsü, Akıllı cihaz*
Epson Photo Quality Ink Jet Paper Epson Double-sided Photo Quality Ink Jet Paper Epson Photo Quality Self Adhesive Sheets	Photo Quality Ink Jet	Epson Photo Quality Ink Jet

* Akıllı cihazlarda bu ortam türleri Epson Smart Panel kullanılarak baskı sırasında seçilebilir.

Kağıtları Yükleme

Arka Kağıt Besleyiciye Kağıt Yükleme

1. Kağıt desteğini dışa çekin.

ET-4810 Series/L5590 Series

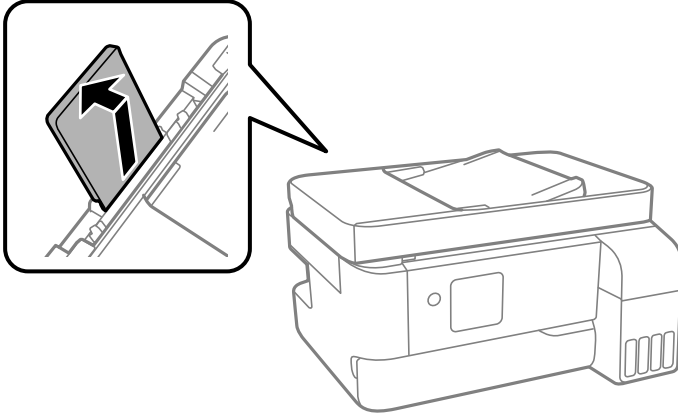

ET-2840 Series/L3560 Series

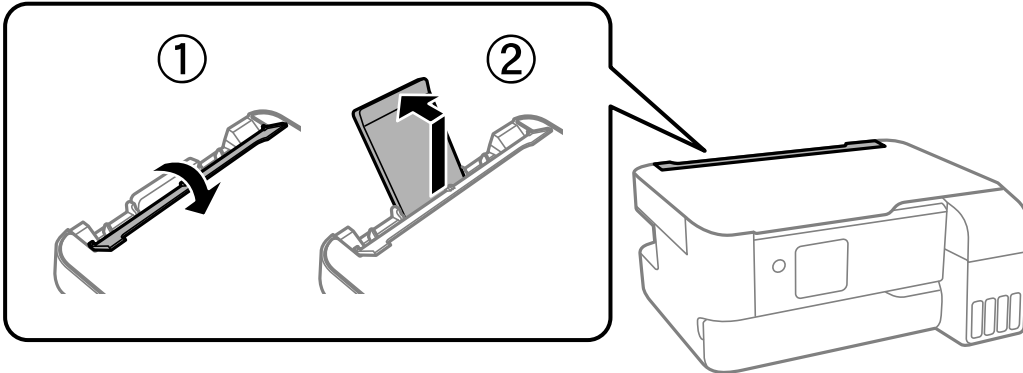

2. Kenar kılavuzlarını kaydırın.

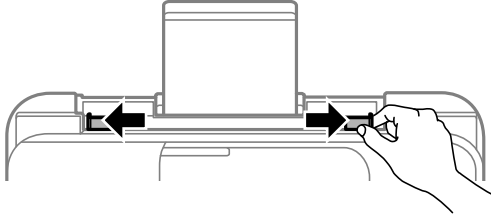

3. Kağıdı kağıt desteğinin ortasına yazdırılabilir tarafı yukarı bakacak şekilde yerleştirin.

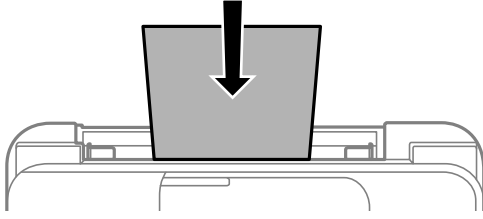

! Önemli:

- Kağıtta belirtilen maksimum sayıda sayfadan fazla yükleme yapmayın. Düz kağıtlar için, kenar kılavuzunun içindeki ▼ sembolünün hemen altındaki çizgiyi aşacak şekilde kağıt yüklemeyin.
- Öncelikle kağıt kısa kenarını yükleyin. Ancak uzun kenarı kullanıcı tanımlı boyutun genişliği olarak ayarladığımızda, öncelikle uzun kağıt kenarını yükleyin.

4. Yan kenar kılavuzlarını kağıdın kenarlarına kadar kaydırın.

ET-2840 Series/L3560 Series: Kenar kılavuzlarını kaydırdıktan sonra besleyici korumasını kapatın.

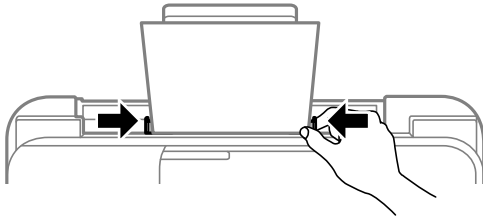

! Önemli:

ET-2840 Series/L3560 Series: Besleyici koruması üzerine nesne yerleştirmeyin. Bu, kağıdın beslenmesini önleyebilir.

5. Kağıt boyutunu ve kağıt türünü seçin.

6. Çıkış tepsi kapağını açın ve çıkış tepsisini dışarı kaydırın.

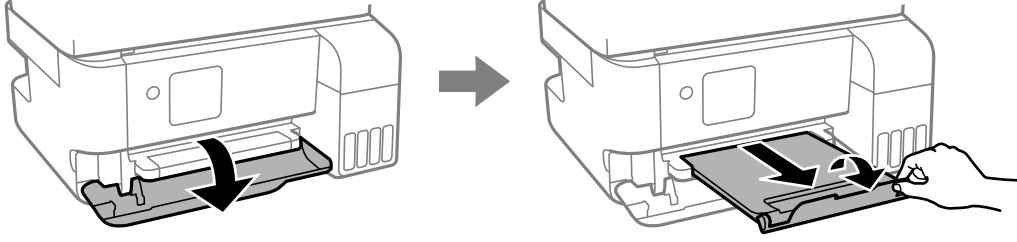

Not:

Kalan kağıdı paketine geri koyun. Kağıdı yazıcı içinde bırakmanız durumunda kağıt kıvrılabilir veya yazdırma kalitesi düşebilir.

İlgili Bilgi

- ➔ “Kağıt Boyutu ve Türü Ayarları” sayfa 30
- ➔ “Kullanılabilir Kağıtlar ve Kapasiteler” sayfa 202
- ➔ “Kullanılmayan Kağıt Türleri” sayfa 204

Çeşitli Kağıtları Yükleme

Zarfları Yükleme

Zarfları kağıt desteği ortasına önce kısa kenarından zarfların kapağı aşağı gelecek şekilde yükleyin ve kenar kılavuzlarını zarfların kenarlarına kaydırın.

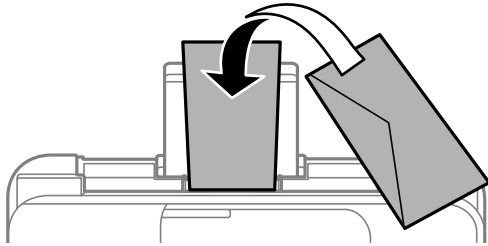

İlgili Bilgi

- ➔ “Kullanılabilir Kağıtlar ve Kapasiteler” sayfa 202
- ➔ “Kullanılmayan Kağıt Türleri” sayfa 204

Uzun Kağıtları Yükleme

Legal boyuttan büyük kağıtları yükleyeceğinizde, kağıt desteğini kaldırın ve kenarın ön kenarını düzleştirin. Kağıt boyutu ayarı olarak **User-Defined** ögesini seçin.

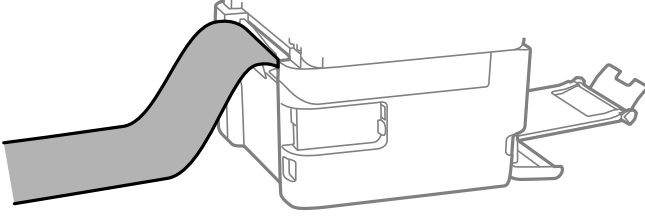

- Kağıdın ucunun dik kesildiğinden emin olun. Çapraz bir kesit kağıt besleme sorunlarına neden olabilir.
- Uzun kağıt çıkış tepsisinde tutulamaz. Kağıdın zemine düşmemesinden emin olmak için bir kutu vb. hazırlayın.
- Beslenmekte veya çıkarılmakta olan kağıda dokunmayın. Elinizi yaralayabilir veya yazdırma kalitesinin düşmesine neden olabilir.

İlgili Bilgi

- ➔ [“Kullanılabilir Kağıtlar ve Kapasiteler” sayfa 202](#)
- ➔ [“Kullanılmayan Kağıt Türleri” sayfa 204](#)

Orijinalleri Yerleřtirme

ADF'nin Desteklemediđi orijinaler.	36
ADF'ye Orijinalleri Yerleřtirme.	36
Tarayıcı Camına Orijinalleri Yerleřtirme.	37

ADF'nin Desteklemediği orjinaller



Önemli:

Fotoğrafları veya değerli orijinal sanat çalışmalarını ADF'ye beslemeyin. Yanlış besleme orijinali kırıştırabilir veya hasar verebilir. Bunun yerine tarayıcı camındaki bu belgeleri tarayın.

Kağıt sıkışmalarını önlemek için aşağıdaki orjinalleri ADF kısmına yerleştirmekten kaçının. Bu türler için tarayıcı camını kullanın.

- Yırtık, katlanmış, kırışmış, biçimi bozulmuş ya da kıvrılmış orjinaller
- Cilt delikleri olan orjinaller
- Bant, zımba, ataş gibi maddelerle birbirine bağlı orjinaller
- Üzerinde yapıştırma ya da etiket bulunan orjinaller
- Düzensizce kesilmiş olan ya da doğru açıda olmayan orjinaller
- Bitişik orjinaller
- OHP'ler, termal transfer kağıdı veya karbon arkalı kağıtlar

ADF'ye Orjinalleri Yerleştirme

1. Orjinalerin kenarlarını hizalayın.
2. ADF kenar kılavuzunu dışarı kaydırın.

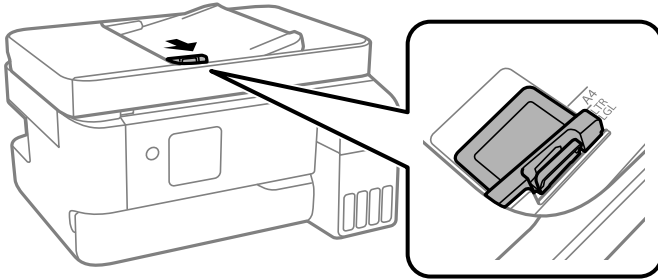

3. Orjinalleri ADF'ye yüzleri yukarı bakacak ve kısa kenar önce gelecek şekilde yerleştirin ve ardından ADF kenar kılavuzunu orjinallerin kenarına gelecek şekilde kaydırın.

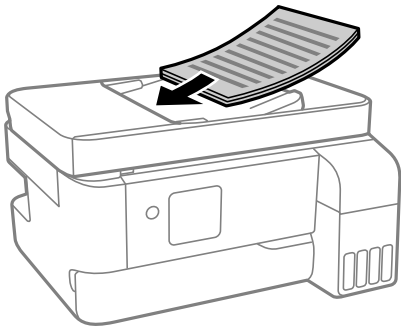

! Önemli:

- ❑ Orjinalleri ADF üzerindeki üçgen sembolüyle belirtilen çizginin üzerinde yüklemeyin.

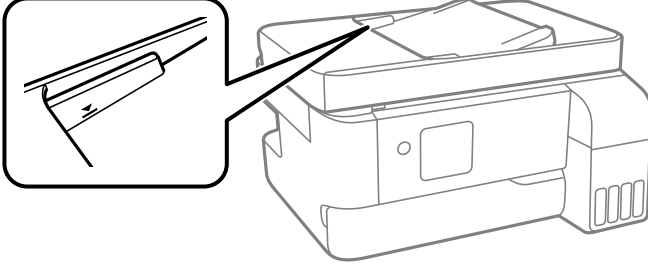

- ❑ Tarama sırasında orjinalleri yüklemeyin.

İlgili Bilgi

➔ “ADF Özellikleri” sayfa 225

Tarayıcı Camına Orjinalleri Yerleştirme

1. Belge kapağını açın.

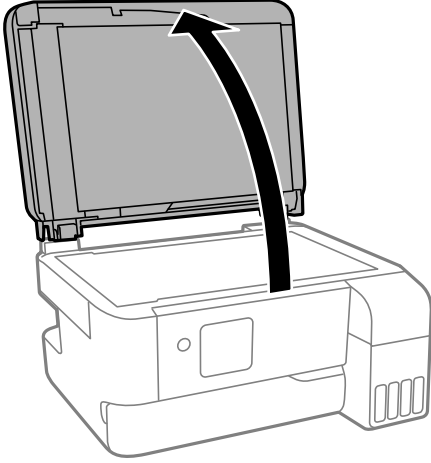

2. Yumuşak, kuru, temiz bir bez kullanarak tarayıcı camı yüzeyindeki toz veya izi çıkarın.

Not:

Tarayıcı camı üzerinde çöp veya kir varsa bunu eklemek için tarama aralığı genişleyebilir, böylece orijinalin görüntüsü değişebilir veya azalabilir.

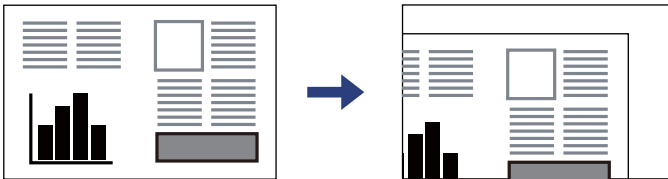

3. Orijinali aşağı bakacak şekilde yerleştirin ve köşe işaretine kaydırın.

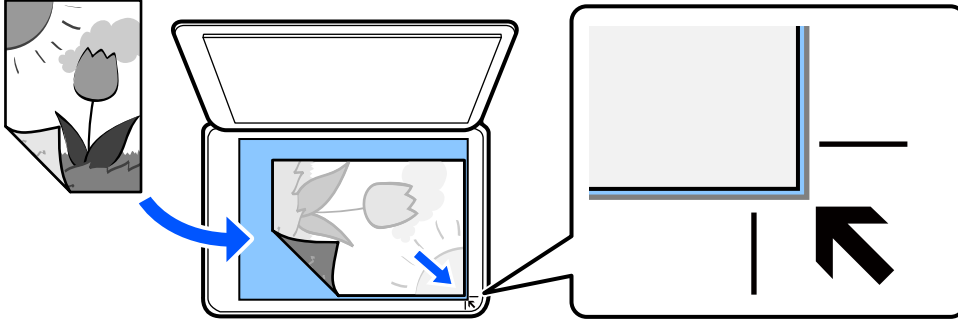

Not:

Orijinaller ADF ve tarayıcı camı üzerine konulduğunda öncelik ADF'deki orijinallere verilir.

4. Kapağı yavaşça kapatın.



Dikkat:

Belge kapağını kapatırken parmaklarınızı sıkıştırmamaya dikkat edin. Aksi takdirde yaralanabilirsiniz.



Önemli:

- Kitap gibi hacimli orijinaller yerleştirdiğinizde tarayıcı camına doğrudan harici ışık gelmesini önleyin.
- Tarayıcı camı veya belge kapağına çok fazla güç uygulamayın. Aksi halde hasar görebilirler.

5. Taradıktan sonra orijinalleri çıkarın.

Not:

Orijinalleri tarayıcı camında uzun süre bırakırsanız, camın yüzeyine yapışabilir.

İlgili Bilgi

➔ “Tarayıcı Özellikleri” sayfa 224

Yazdırma

Belgeleri Yazdırma.	40
Zarflara Yazdırma.	56
Fotoğrafları Yazdırma.	57
Web Sayfalarını Yazdırma.	57
Bulut Hizmeti Kullanarak Yazdırma.	58

Belgeleri Yazdırma

Bilgisayardan Yazdırma

Bu bölümde, örnek olarak Windows kullanarak bilgisayarınızdan bir belgenin nasıl yazdırılacağı açıklanmaktadır. Mac OS üzerinde prosedür farklı olabilir veya bazı özellikler desteklenmeyebilir.

Kolay Ayarları Kullanarak Yazdırma

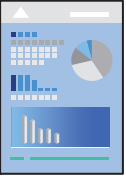

Not:

Uygulamaya bağlı olarak işlemler farklılık gösterebilir. Ayrıntılar için uygulamanın yardımına bakın.

1. Yazıcıya kağıt yükleyin.
“Arka Kağıt Besleyiciye Kağıt Yükleme” sayfa 31
2. Yazdırmak istediğiniz dosyayı açın.
3. **Dosya** menüsünden **Yazdır** veya **Yazdırma Ayarı** öğesini seçin.
4. Yazıcınızı seçin.

5. Yazıcı sürücüsü penceresine erişim için **Tercihler** veya **Özellikler** ögesini seçin.

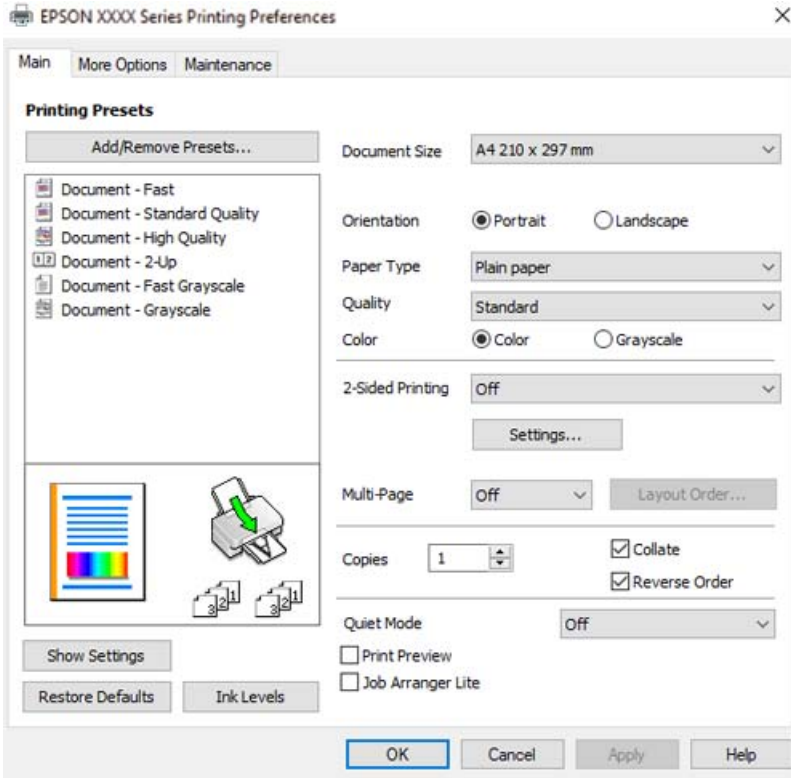

6. Ayarları gerektiği gibi değiştirin.

Ayar öğelerinin açıklamaları için çevrimiçi yardımı inceleyebilirsiniz. Bir öğeye sağ tıkladığınızda **Yardım** görüntülenir.

7. Yazıcı sürücüsü penceresini kapatmak için **OK** ögesine tıklayın.

8. **Yazdır** ögesini tıklatın.

İlgili Bilgi

- ➔ “Kağıt Türü Listesi” sayfa 30
- ➔ “Kullanılabilir Kağıtlar ve Kapasiteler” sayfa 202

Kolay Yazdırma İçin Yazdırma Önarlarını Ekleme

Yazıcı sürücüsünde kendi sık kullanılan yazdırma önayarınızı oluşturursanız, listeden önayarı seçerek kolayca yazdırabilirsiniz.

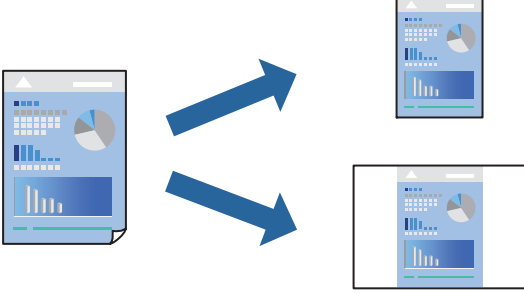

1. Yazıcı sürücüsünün **Ana** veya **Daha Fazla Seçenek** sekmesinde, her öğeyi ayarlayın (**Kağıt Boyutu** ve **Kağıt Türü** gibi).
2. **Yazdırma Ön Ayarları** içinde **Önarları Ekle/Kaldır** öğesini tıkkatın.
3. Bir **Ad** girin ve gerekirse bir açıklama girin.
4. **Kaydet** öğesini tıkkatın.

Not:

*Eklene bir önayarı silmek için **Önarları Ekle/Kaldır** öğesini tıkkatın, listeden silmek istediğiniz önayar adını seçin ve ardından silin.*

5. **Yazdır** öğesini tıkkatın.

Aynı ayarları kullanarak bir sonraki yazdırmak istediğinizde, kayıtlı ayar adını **Yazdırma Ön Ayarları** içinden seçin ve **OK** öğesini tıkkatın.

2 Taraflı Yazdırma

Yazıcı sürücüsü otomatik olarak tek sayfaları ve çift sayfaları ayrı ayrı yazdıracaktır. Tek sayfalar yazdırıldığında, talimatlara göre kağıdı ters çevirin ve çift sayfaları yazdırın.

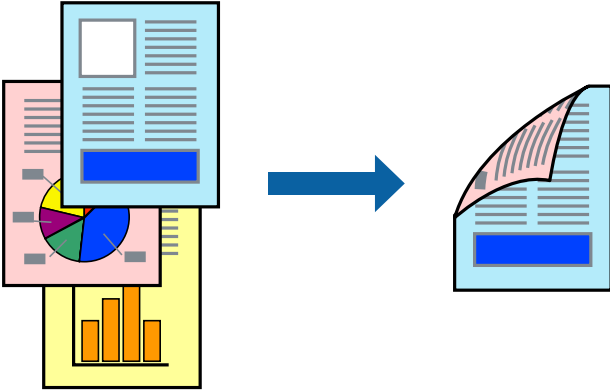

Not:

Bu özellik, kenarlıksız yazdırma için kullanılamaz.

Yazıcı sürücüsüne erişin ve ardından aşağıdaki ayarları yapın.

Ana sekmesi > 2- taraflı yazdırma

İlgili Bilgi

- ➔ “2 Taraflı Yazdırma İçin Kağıt” sayfa 204
- ➔ “Manuel 2 Taraflı Yazdırma Gerçekleştirilemiyor (Windows)” sayfa 198

Kitapçık Yazdırma

Sayfaları yeniden sıralayarak ve çıktığı katlayarak oluşturulabilecek bir kitapçık da yazdırabilirsiniz.

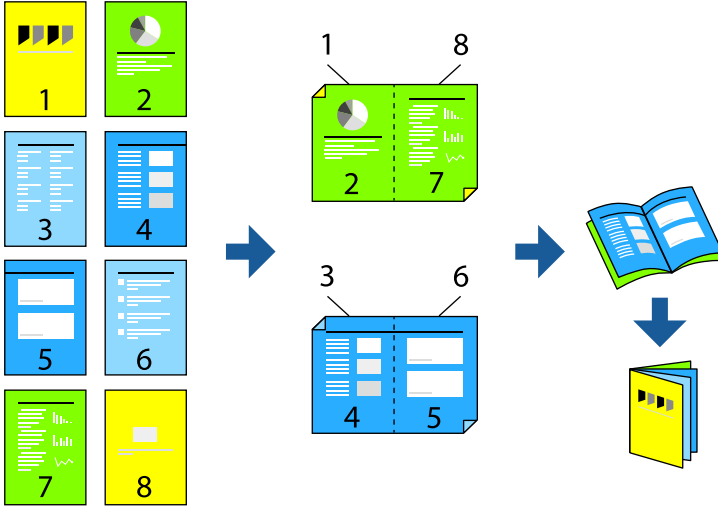

Not:

Bu özellik, kenarlıksız yazdırma ile kullanılamaz.

Yazıcı sürücüsüne erişin ve ardından aşağıdaki ayarları yapın.

Ana sekmesinde, 2- taraflı yazdırma öğesinden 2 taraflı yazdırma yöntemini ve ardından **Ayarlar > Kitapçık** öğelerini seçin.

İlgili Bilgi

- ➔ “2 Taraflı Yazdırma İçin Kağıt” sayfa 204
- ➔ “Manuel 2 Taraflı Yazdırma Gerçekleştirilemiyor (Windows)” sayfa 198

Birden Fazla Sayfayı bir Sayfaya Yazdırma

Birkaç sayfalık veriyi tek bir kağıda yazdırabilirsiniz.

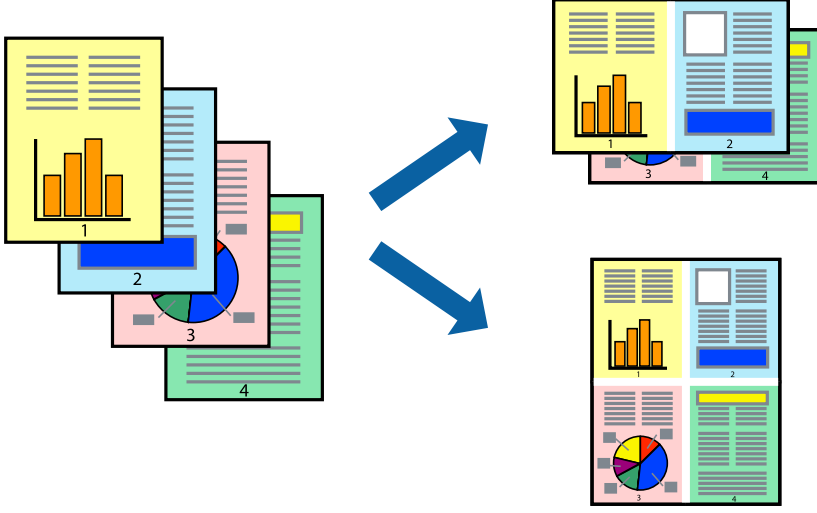

Not:

Bu özellik, kenarlıksız yazdırma ile kullanılamaz.

Yazıcı sürücüsüne erişin ve ardından aşağıdaki ayarları yapın.

Ana sekmesi > **Çok sayfalı** > **2 yanyana**, vs.

Kağıt Boyutuna Uydurarak Yazdırma

Yazıcıya yüklediğiniz kağıt boyutuna uydurarak yazdırma yapabilirsiniz.

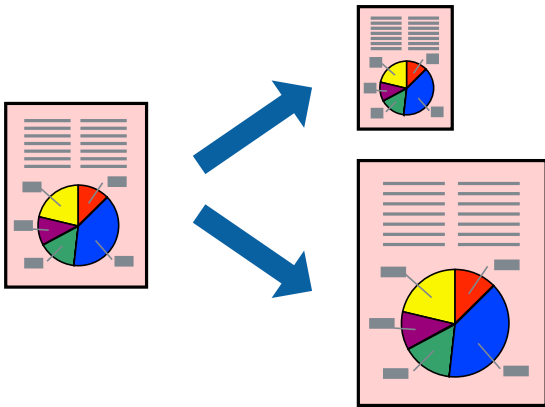

Not:

Bu özellik, kenarlıksız yazdırma ile kullanılamaz.

Yazıcı sürücüsüne erişin ve ardından aşağıdaki ayarları yapın.

Daha Fazla Seçenek sekmesi > **Çıktı Kağıt** kısmında, yüklenen kağıdın boyutunu seçin.

Herhangi Bir Büyütme Oranında Küçültülmüş veya Büyütülmüş Belge Yazdırma

Bir belgenin boyutunu belirli bir yüzde olarak küçültebilir veya büyütebilirsiniz.



Not:

Bu özellik, kenarlıksız yazdırma ile kullanılamaz.

1. Yazıcı sürücüsünün **Daha Fazla Seçenek** sekmesinde, **Kağıt Boyutu** ayarından belge boyutunu seçin.
2. **Çıktı Kağıt** ayarından üzerine yazdırmak istediğiniz kağıt boyutunu seçin.
3. **Belgeyi Küçült/Büyüt, Yakınlaştır** seçeneklerini seçin ve bir yüzde girin.

Bir Görüntüyü Birden Fazla Büyütme Sayfasına Yazdırma (Poster Oluşturma)

Bu özellik, bir görüntüyü birden fazla sayfaya yazdırmanızı sağlar. Bunları bantlayıp bir araya getirerek büyük bir poster oluşturabilirsiniz.

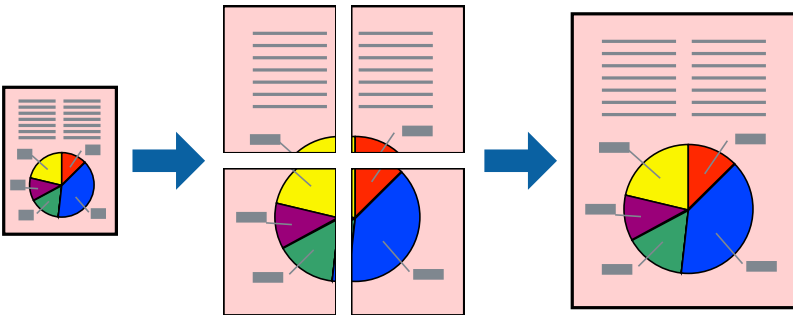

Not:

Bu özellik, 2 taraflı yazdırma ile kullanılamaz.

Yazıcı sürücüsüne erişin ve ardından aşağıdaki ayarları yapın.

Ana sekmesi > **Çok sayfalı** > **2x2 Poster**, vs.

Üst Üste Binen Hizalama İşaretleri Kullanarak Posterler Yapma

2x2 Poster seçildiğinde ve Çakışan Hizalama İşaretleri, Kesme Kılavuz Çizgilerini Yazdır'nda seçildiğinde nasıl poster yapılacağına bir örneği.

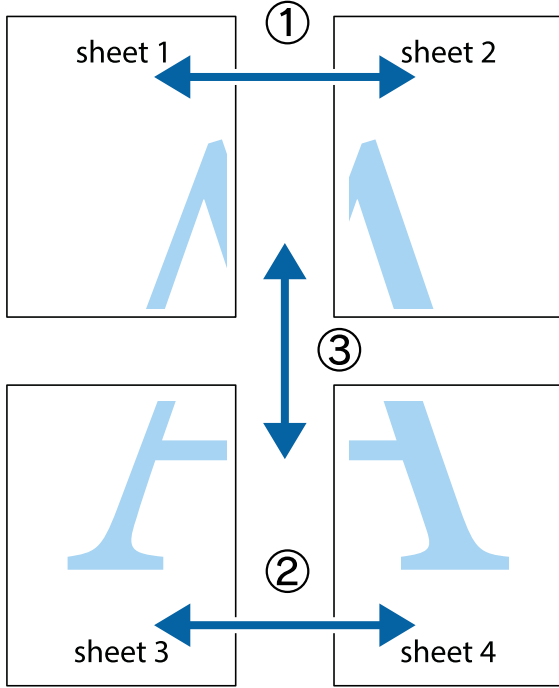

1. Sheet 1 ve Sheet 2 hazırlayın. Üst ve alt çarpı işaretlerinin ortasından dikey mavi çizgi boyunca Sheet 1 kenar boşluklarını kesin.

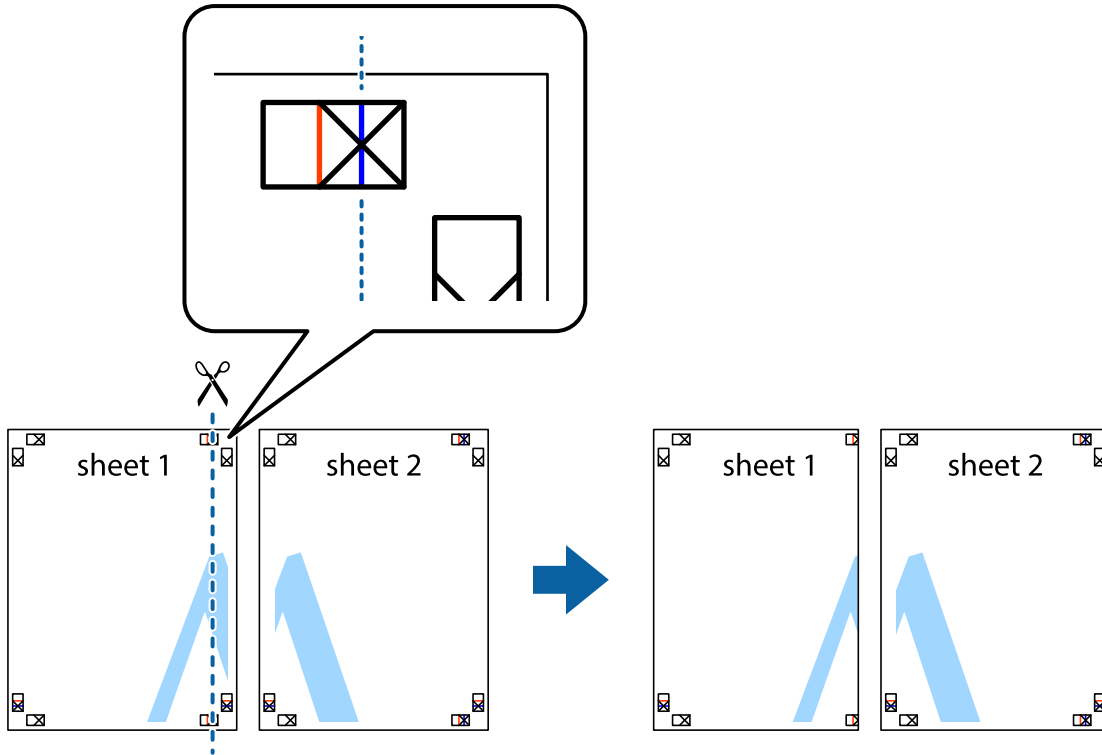

- Sheet 1 kenarını Sheet 2 üstüne yerleştirip, çarpı işaretlerini hizalayın ve ardından iki sayfayı arkadan geçici olarak bantlayın.

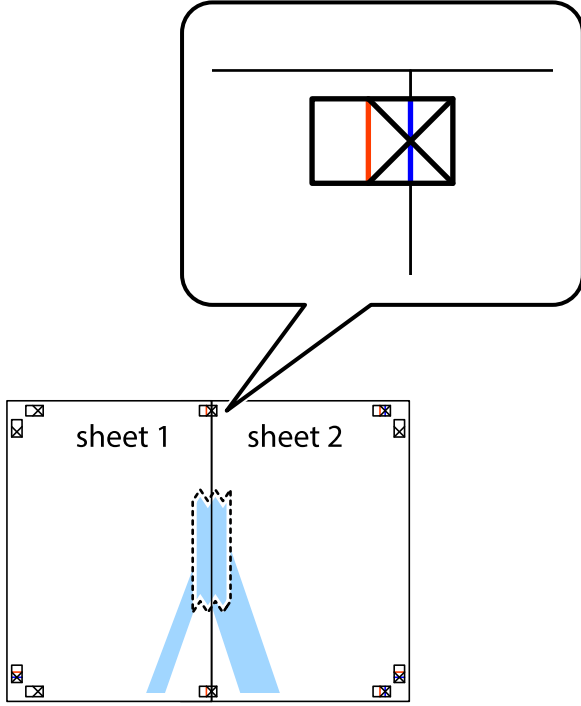

- Hizalama işaretlerindeki kırmızı dikey çizgi boyunca bantlı sayfaları ikiye kesin (bu sefer çarpı işaretlerinin solundaki çizgi).

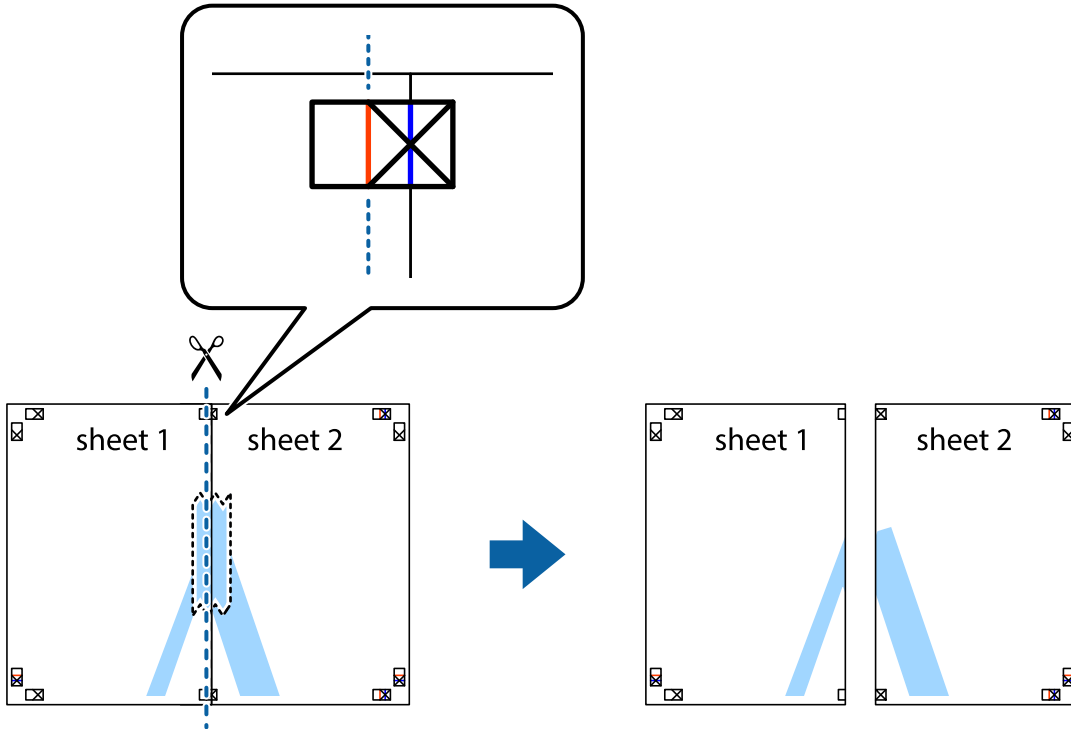

4. Sayfaları arkadan birbirine bantlayın.

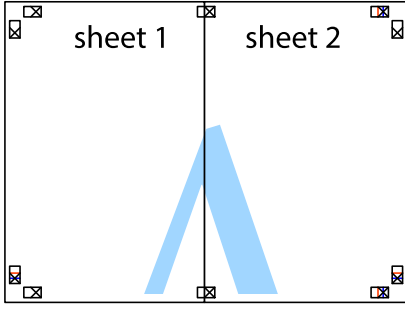

5. Sheet 3 ve Sheet 4'ü birbirine bantlamak için 1'den 4'e kadar olan adımları tekrarlayın.

6. Sol ve sağ çarpı işaretlerinin ortasından yatay mavi çizgi boyunca Sheet 1 ve Sheet 2 kenar boşluklarını kesin.

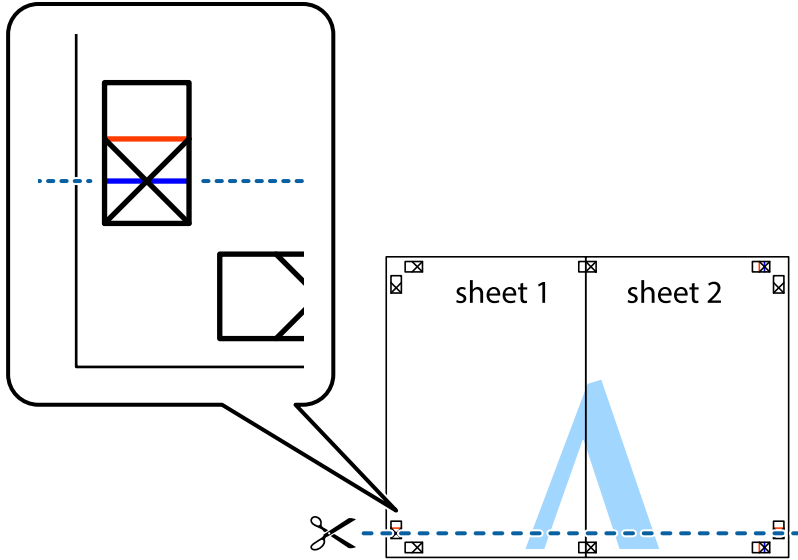

- Sheet 1 ve Sheet 2 kenarını Sheet 3 ve Sheet 4 kenarına yerleştirin ve ardından çarpı işaretlerini hizalayıp, arkadan geçici olarak birbirine bantlayın.

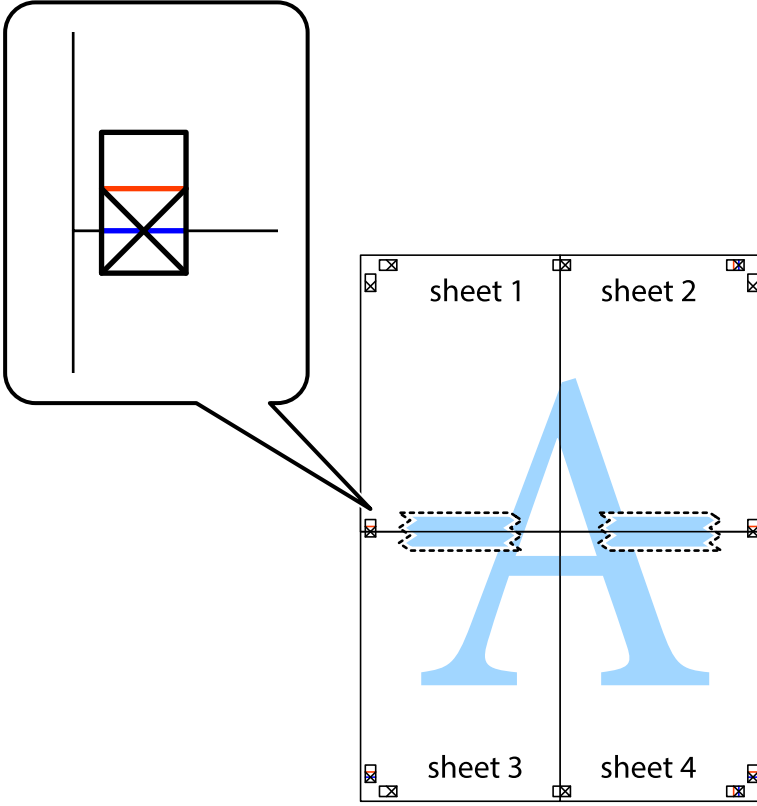

8. Hizalama işaretlerindeki kırmızı yatay çizgi boyunca bantlı sayfaları ikiye kesin (bu sefer çarpı işaretlerinin üstündeki çizgi).

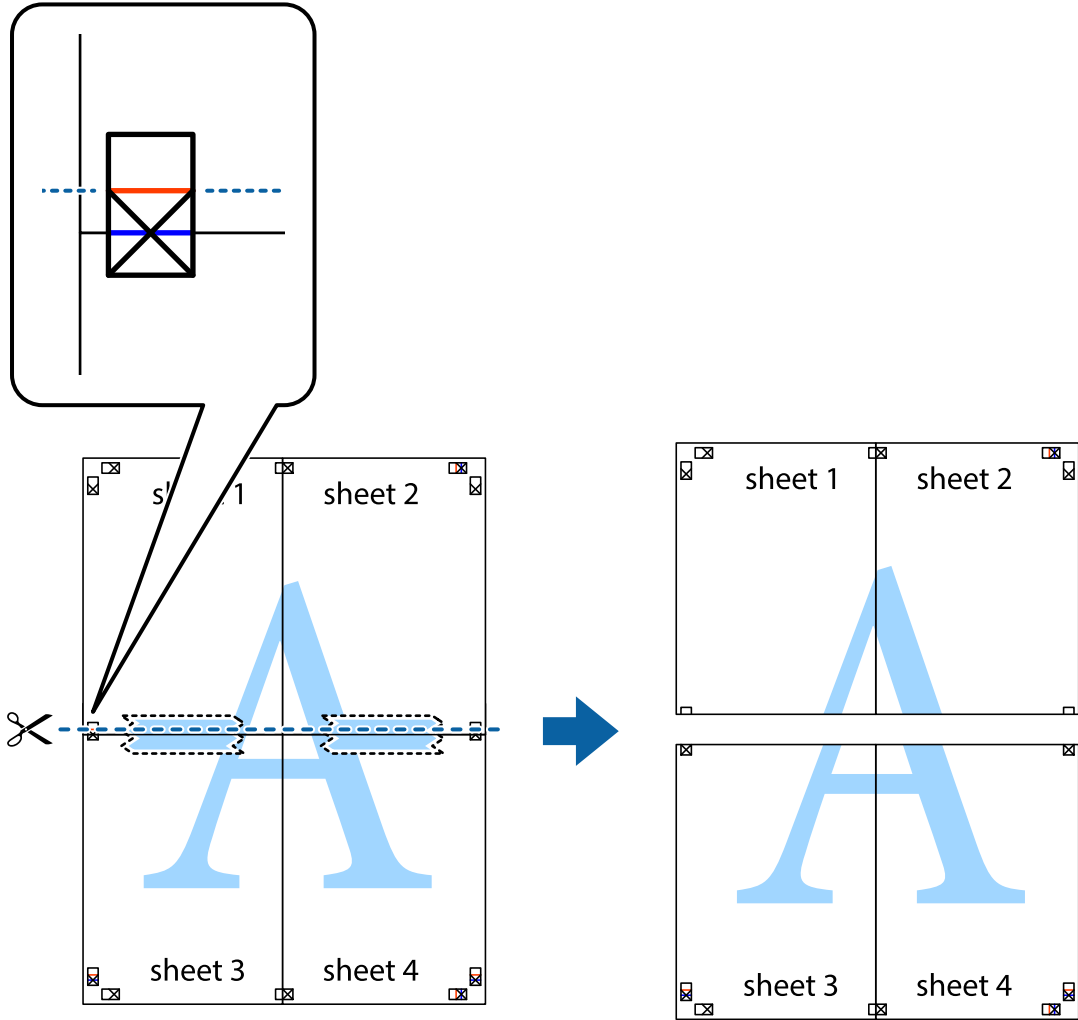

9. Sayfaları arkadan birbirine bantlayın.

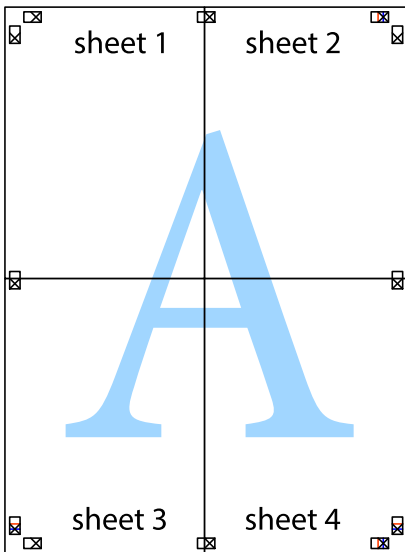

10. Kalan kenar boşluklarını dış kılavuz boyunca kesin.

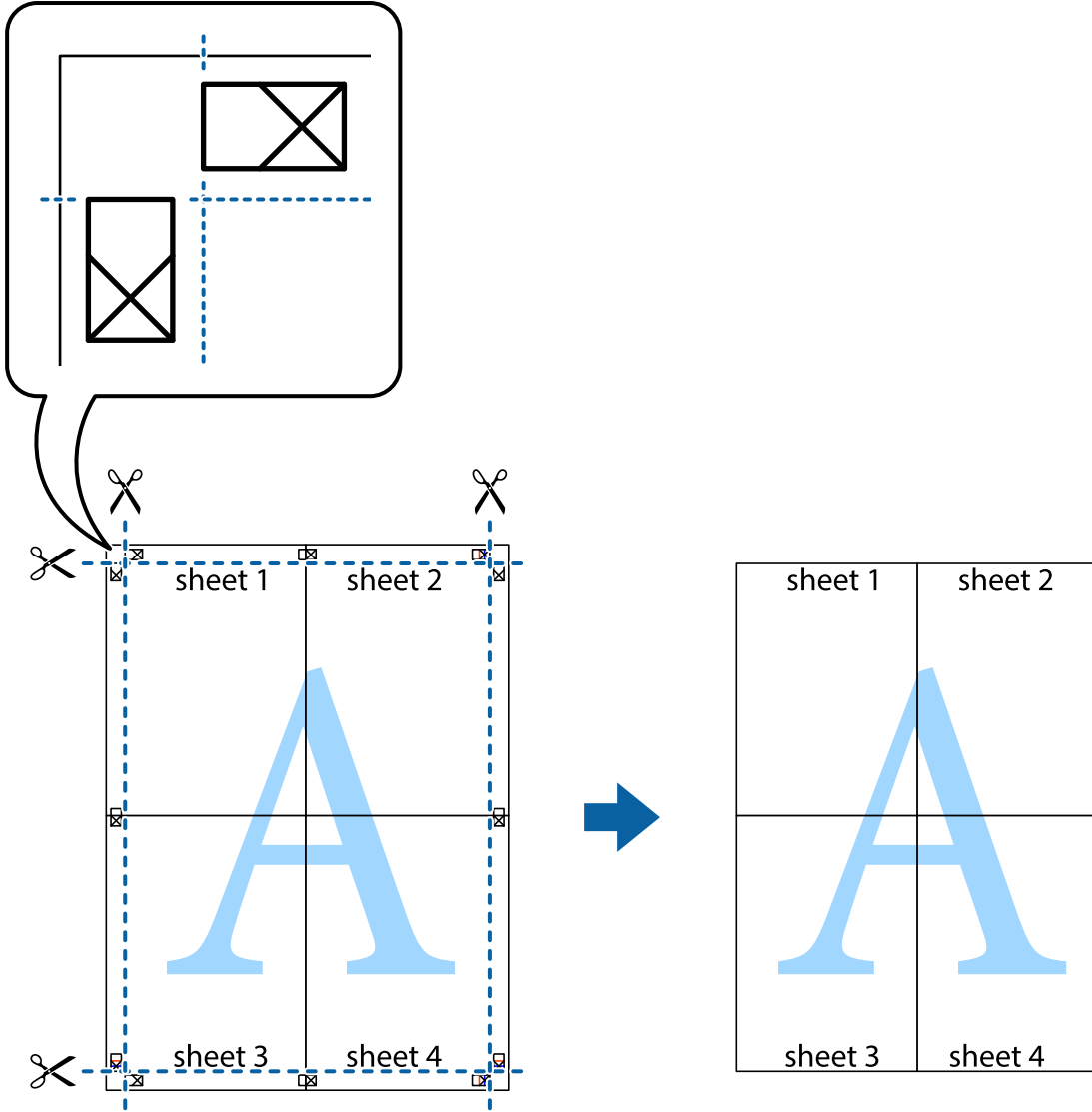

Üstbilgi ve Altbilgiyle Yazdırma

Kullanıcı adı ve yazdırma tarihi gibi bilgileri üstbilgide veya altbilgide yazdırabilirsiniz.

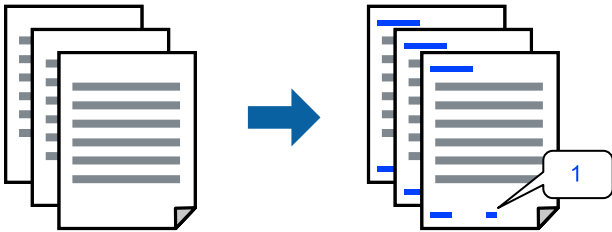

Yazıcı sürücüsüne erişin ve ardından aşağıdaki ayarları yapın.

Daha Fazla Seçenek sekmesi > **Filigran Özellikleri** > **Üstbilgi/Altbilgi**

Kopyalama Önleme Deseni Yazdırma

Çıktılarınızda bir kopyalama önleme deseni yazdırabilirsiniz. Yazdırırken, harflerin kendileri yazdırılmaz ve tüm yazdırma hafifçe ekran tonlanır. Orijinali kopyalarından ayırt etmek için fotokopi çekildiğinde gizli harfler görünür.



Kopyalama Koruması Deseni aşağıdaki koşullar altında kullanılabilir:

- Kağıt Türü: Düz kağıtlar
- Kalite: Standart, Standart-Canlı
- Kenarlıksız: seçili değil
- Renk Düzeltme: Otomatik

Yazıcı sürücüsüne erişin ve ardından aşağıdaki ayarları yapın.

Daha Fazla Seçenek sekmesi > **Filigran Özellikleri** > **Kopyalama Koruması Deseni**

Birden Fazla Dosyayı Birlikte Yazdırma

İş Düzenleyici Lite farklı uygulamalar tarafından oluşturulan birden fazla dosyayı birleştirmenize ve tek bir yazdırma işi olarak yazdırmanıza imkan tanır. Çok sayfalı düzen ve 2 taraflı yazdırma gibi birleştirilmiş dosyalar için yazdırma ayarlarını belirtebilirsiniz.

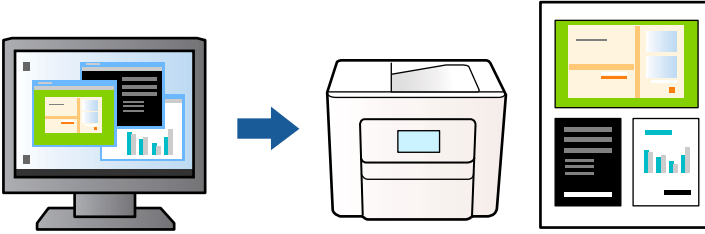

1. Yazıcı sürücüsünün **Ana** sekmesinde, **İş Düzenleyici Lite** ögesini seçin ve sonra **Tamam** ögesine tıklayın.
2. **Yazdır** ögesini tıklayın.
Yazdırmayı başlattığınızda, İş Düzenleyici Lite penceresi görüntülenir.
3. İş Düzenleyici Lite penceresi açıkken geçerli dosyayla birleştirmek istediğiniz dosyayı açın ve sonra yukarıdaki adımları tekrarlayın.
4. İş Düzenleyici Lite penceresinde Projeyi Yazdır ögesine eklenmiş bir yazdırma işi seçtiğinizde sayfa düzenini değiştirebilirsiniz.

5. Yazdırmayı başlatmak için **Dosya** menüsünden **Yazdır** öğesine tıklayın.

Not:

Tüm yazdırma verilerini *Projeyi Yazdır* öğesine eklemeyen önce *İş Düzenleyici Lite* penceresini kapatırsanız geçerli olarak üzerinde çalıştığınız yazdırma işi iptal edilir. Geçerli işi kaydetmek için **Dosya** menüsünden **Kaydet** öğesine tıklayın. Kaydedilen dosyaların uzantısı ".ecl"dir.

Bir Yazdırma Projesi açmak için, *İş Düzenleyici Lite* penceresini açmak üzere yazıcı sürücüsünün **Bakım** sekmesinde **İş Düzenleyici Lite** öğesine tıklayın. Daha sonra dosyayı seçmek için **Aç** menüsünden **Dosya** öğesini seçin.

Renk Evrensel Yazdırma Özelliği Kullanılarak Yazdırma

Çıktılardaki metin ve görüntülerin görünürlüğü iyileştirebilirsiniz.

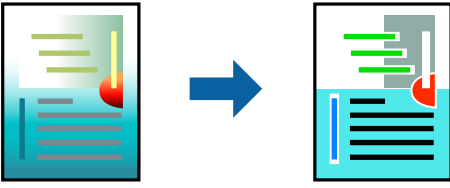

Renkli Evrensel Baskı yalnızca aşağıdaki ayarlar seçildiğinde kullanılabilir.

- Kağıt Türü: Düz kağıtlar
- Kalite: Standart veya daha yüksek bir kalite
- Renk: Renk
- Uygulamalar: Microsoft® Office 2007 veya üzeri
- Metin Boyutu: 96 punto veya daha az

Yazıcı sürücüsüne erişin ve ardından aşağıdaki ayarları yapın.

Daha Fazla Seçenek sekmesi > **Renk Düzeltme** > **Görüntü Seçenekleri** > **Renkli Evrensel Baskı**

Yazdırma Rengini Ayarlama

Yazdırma işlemi için kullanılan renkleri ayarlayabilirsiniz. Bu ayarlamalar orijinal veriye uygulanmaz.

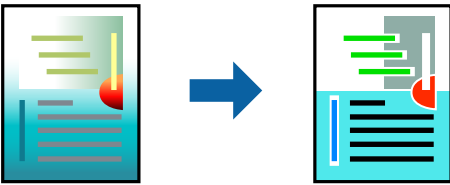

Yazıcı sürücüsüne erişin ve ardından aşağıdaki ayarları yapın.

Daha Fazla Seçenek sekmesi > **Renk Düzeltme** > **Özel** > **Gelişmiş**, vs.

İnce Çizgileri Vurgulamak İçin Yazdırma

Yazdırmak için çok ince olan çizgileri kalınlaştırabilirsiniz.

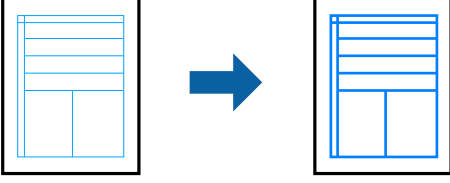

Yazıcı sürücüsüne erişin ve ardından aşağıdaki ayarları yapın.

Daha Fazla Seçenek sekmesi > **Renk Düzeltme** > **Görüntü Seçenekleri** > **İnce Çizgileri Vurgula**

Temiz Barkodlar Yazdırma

Yazdırılan barkodlar düzgün okunamıyorsa azaltılmış mürekkep akmasını kullanarak net bir şekilde yazdırabilirsiniz. Bu özelliği yalnızca yazdırdığınız barkod taranamıyorsa etkinleştirin. Bulanıklık giderme şartlara bağlı olarak her zaman mümkün olmayabilir.

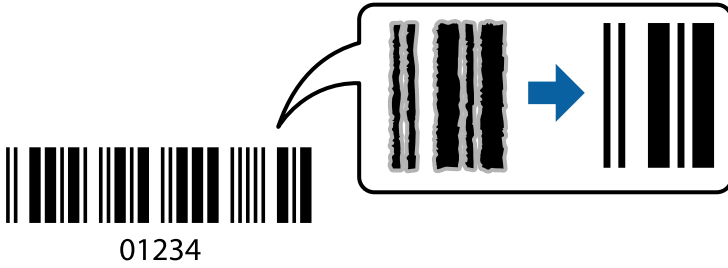

Bu özelliği aşağıdaki kağıt türleri ve baskı kaltesi için kullanabilirsiniz.

- Düz kağıtlar: Standart, Standart-Canlı
- Zarf: Standart

Yazıcı sürücüsüne erişin ve ardından aşağıdaki ayarları yapın.

Bakım sekmesi > **Genişletilmiş Ayarlar** > **Barkot modu**

Akıllı Cihazlardan Belgeleri Yazdırma

Akıllı telefon veya tablet gibi bir akıllı bir cihazdan belgeleri yazdırabilirsiniz.

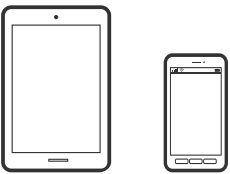

Epson Smart Panel Kullanarak Yazdırma

Epson Smart Panel akıllı telefon veya tablet gibi akıllı bir cihazdan yazdırma, kopyalama veya tarama gibi yazıcı işlemlerini kolayca gerçekleştirmenizi sağlayan bir uygulamadır. Yazıcıyı ve akıllı cihazı kablosuz bir ağ üzerinden birbirine bağlayabilir, mürekkep seviyelerini ve yazıcı durumunu kontrol edebilir ve bir hata oluşursa çözümlere bakabilirsiniz. Sık kullanılan bir kopya kaydederek de kolayca kopyalayabilirsiniz.



Aşağıdaki URL veya QR kodundan Epson Smart Panel'i yükleyin.

<https://support.epson.net/smpdl/>



Epson Smart Panel'i başlatıp, ardından ana ekranda yazdırma menüsünü seçin.

AirPrint Kullanarak Belgeleri Yazdırma

AirPrint, iPhone, iPad, iPod touch ve Mac'ten sürücülerini yükleme veya yazılım indirme gereksinimi olmadan anında kablosuz yazdırma sağlar.



Not:

Yazıcınızın kontrol panelindeki kağıt yapılandırma mesajlarını devre dışı bıraktıysanız AirPrint kullanamazsınız. Gerekirse mesajları etkinleştirmek için aşağıdaki bağlantıya bakın.

1. Yazıcınızı kablosuz yazdırma için ayarlayın. Aşağıdaki bağlantıya bakın.

<https://epson.sn>

2. Apple aygıtını yazıcınızın kullandığıyla aynı kablosuz ağa bağlayın.
3. Aygıtınızdan yazıcıya iş göndererek yazdırma işlemi gerçekleştirin.

Not:

Ayrıntılar için Apple web sitesindeki AirPrint sayfasına bakın.

İlgili Bilgi

➔ “Bir Bağlantı Kurulduğu Halde Yazdıramıyor (iOS)” sayfa 143

Epson Print Enabler'ı Kullanarak Yazdırma

Belgelerinizi, e-postalarınızı, fotoğraflarınızı ve web sayfalarınızı Android doğrudan telefonunuzdan veya tabletinizden (Android v 4.4 veya üstü) yazdırabilirsiniz. Birkaç dokunuşla Android aygıtınız aynı kablosuz ağa bağlı Epson yazıcıyı keşfedecektir.

Epson Print Enabler'ı Google Play'den arayın ve yükleyin.

Android aygıtınızda **Ayarlar** sekmesine gidin, **Yazdırma** seçeneğini seçin ve ardından Epson Print Enabler'ı etkinleştirin. Chrome gibi bir Android uygulamasından menü simgesine dokununuz ve ekrandakileri yazdırın.

Not:

Yazıcınızı göremiyorsanız **Tüm Yazıcılar'a** dokununuz ve yazıcınızı seçin.

Mopria Print Service Kullanarak Yazdırma

Mopria Print Service, Android akıllı telefonlar veya tabletlerden anında kablosuz yazdırmayı sağlar.

Google Play'den Mopria Print Service'ı yükleyin.



Daha fazla ayrıntı için <https://mopria.org> adresindeki Mopria web sitesine bakın.

Zarflara Yazdırma

Bilgisayardan Zarflara Yazdırma (Windows)

1. Yazıcıya zarfları yükleyin.
“Zarfları Yükleme” sayfa 33
2. Yazdırmak istediğiniz dosyayı açın.
3. Yazıcı sürücüsü penceresine erişin.
4. **Ana** sekmesinde **Kağıt Boyutu** içinden zarf boyutunu seçin ve sonra **Kağıt Türü** içinden **Zarf** ögesini seçin.
5. **Ana** ve **Daha Fazla Seçenek** sekmelerinde diğer öğeleri gerektiği gibi ayarlayın ve sonra **Tamam** ögesini tıklattın.
6. **Yazdır** ögesini tıklattın.

Bilgisayardan Zarflara Yazdırma (Mac OS)

1. Yazıcıya zarfları yükleyin.
“Zarfları Yükleme” sayfa 33

2. Yazdırmak istediğiniz dosyayı açın.
3. Yazdırma iletişimine ulaşmak için **Dosya** menüsünden **Yazdır** ögesini veya başka bir komut seçin.
4. **Kağıt Boyutu** ayarıyla aynı boyutu seçin.
5. Açılır menüden **Yazdırma Ayarları** ögesini seçin.
6. **Ortam Türü** ayarı olarak **Zarfı** seçin.
7. Diğer öğeleri gerektiği gibi ayarlayın.
8. **Yazdır** ögesini tıkklatın.

Fotoğrafları Yazdırma

Fotoğrafları Bilgisayardan Yazdırma

Epson Photo+ fotoğrafları fotoğraf kağıdına veya CD/DVD etiketlerine (CD/DVD etiket yazdırma yalnızca bazı modellerde desteklenir.) kolayca ve düzgün yazdırmanızı sağlar. Ayrıntılar için uygulamanın yardımına bakın.

Web Sayfalarını Yazdırma

Bilgisayardan Web Sayfalarını Yazdırma

Epson Photo+ web sayfalarını görüntülemenizi, belirtilen alanı kırpmanızı ve sonra onları yazdırmanızı sağlar. Ayrıntılar için uygulamanın yardımına bakın.

Akıllı Cihazlardan Web Sayfalarını Yazdırma

Aşağıdaki URL veya QR kodundan Epson Smart Panel'i yükleyin.

<https://support.epson.net/smpdl/>



Web tarayıcısı uygulamanızda yazdırmak istediğiniz web sayfasını açın. Web tarayıcı uygulamasının menüsünden **Paylaş** ögesine dokununuz, **Smart Panel** ögesini seçin ve ardından yazdırmaya başlayın.

Bulut Hizmeti Kullanarak Yazdırma

Epson Connect'i İnternet üzerinden kullanarak herhangi bir zamanda ve herhangi bir yerden akıllı telefonunuz, tablet bilgisayarınız veya dizüstü bilgisayarınızla kolayca yazdırma yapabilirsiniz. Bu hizmeti kullanmak için kullanıcıyı ve yazıcıyı Epson Connect'te kaydetmeniz gerekir.

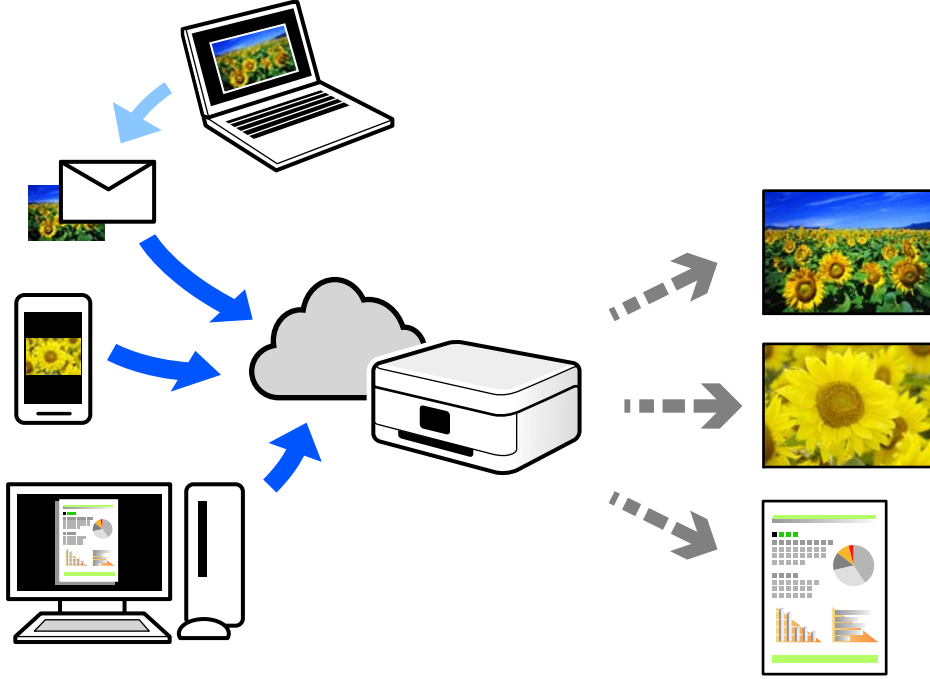

İnternet'te bulunan özellikler şu şekildedir.

Email Print

Yazıcıya atanmış bir e-posta adresine belge veya resim gibi ekleri içeren bir e-posta gönderdiğinizde, bu e-postayı ve ekleri ev veya ofis yazıcınız gibi uzak konumlardan yazdırabilirsiniz.

Remote Print Driver

Bu, Uzak Yazdırma Sürücüsü tarafından desteklenen paylaşılan bir sürücüdür. Uzak bir konumda bir yazıcı kullanarak yazdırırken, normal uygulamalar penceresindeki yazıcıyı değiştirerek yazdırabilirsiniz.

Kurma veya yazdırma hakkında ayrıntılar için Epson Connect web portalına bakın.

<https://www.epsonconnect.com/>

<http://www.epsonconnect.eu> (yalnızca Avrupa)

Kopyalama

Renkli veya Siyah Beyaz Kopyalama.	60
Büyüterek veya Küçülterek Kopyalama.	61
Birden Fazla Orijinali Bir Yaprağa Kopyalama.	61
Kimlik Kartı Kopyalama.	63
Kenar Boşlukları Olmadan Kopyalama.	64
Kopyalama İçin Daha Menü Seçenekleri.	64

Renkli veya Siyah Beyaz Kopyalama

Bu bölümde, orijinalleri renkli veya tek renkli kopyalama adımları açıklanmaktadır.

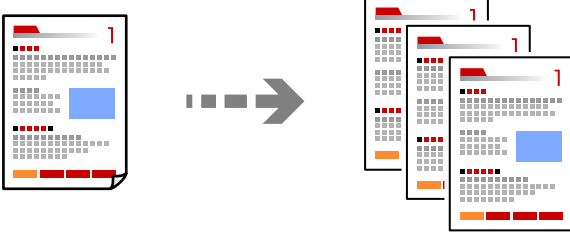

1. Yazıcıya kağıt yükleyin.
“Arka Kağıt Besleyiciye Kağıt Yükleme” sayfa 31
2. Orijinalleri yerleştirin.
“Tarayıcı Camına Orijinalleri Yerleştirme” sayfa 37

3. Ana ekranda **Kopyala** ögesini seçin.

Bir ögeyi seçmek için ▲ ▼ ◀ ▶ düğmelerini kullanın ve sonra OK düğmesine basın.

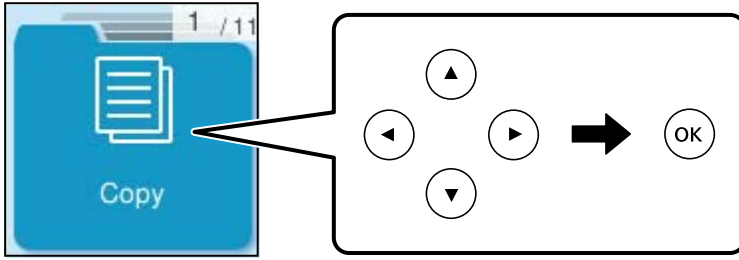

4. **Renk** veya **S&B** ögesini seçin.
5. Kopya sayısını gerektiği şekilde ayarlayın.
6. ◊ düğmesine basın.

Not:

Renk, boyut ve kopyalanan görüntünün kenarlığı orijinalden biraz farklı olabilir.

İlgili Bilgi

➔ “Kopyalama İçin Daha Menü Seçenekleri” sayfa 64

Büyüterek veya Küçülterek Kopyalama

Orijinalleri belirtilen bir büyüklükte kopyalayabilirsiniz.

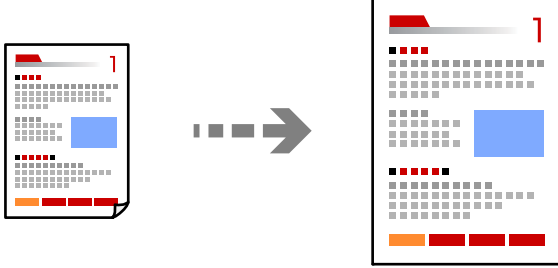

Kopyala > Daha > Ayarlar > Ayarlar > Daralt/Genişlet

İlgili Bilgi

➔ “Kopyalama İçin Daha Menü Seçenekleri” sayfa 64

Birden Fazla Orijinali Bir Yaprağa Kopyalama

Birden fazla orijinali tek bir sayfaya kopyalayabilirsiniz.

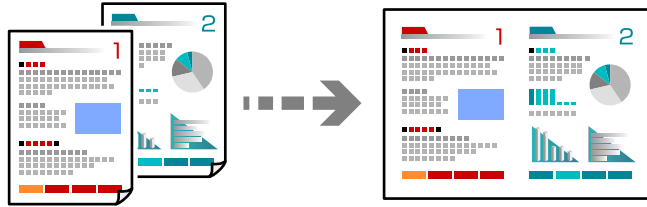

Kopyala > 2 yanyanaRenk

Orijinalleri yerleştirirken, aşağıda gösterildiği gibi yüzleri aşağı bakacak şekilde yerleştirin.

❑ Orijinalleri yatay olarak kopyalama

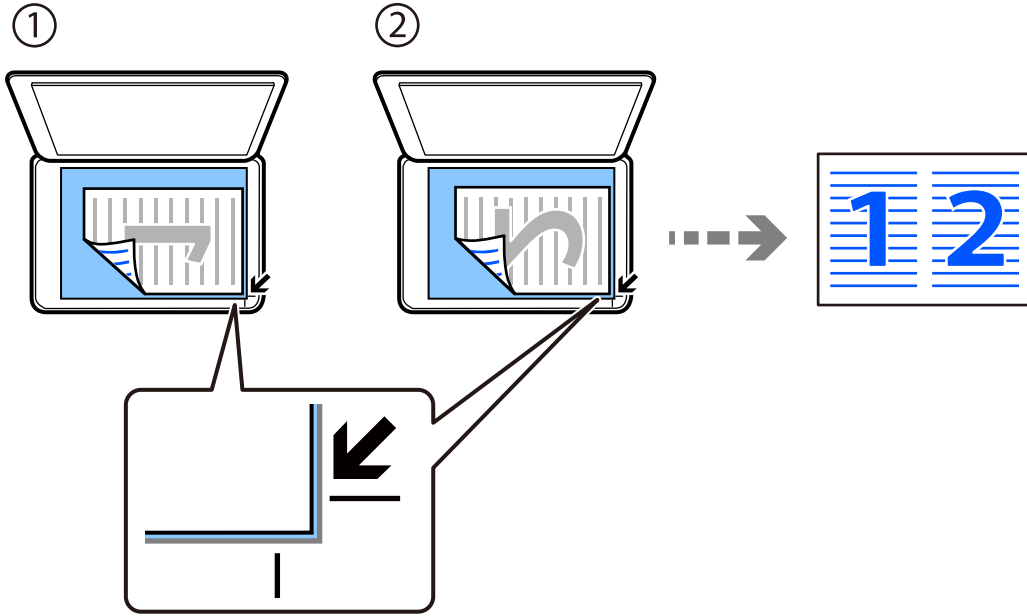

❑ Orijinalleri dikey olarak kopyalama

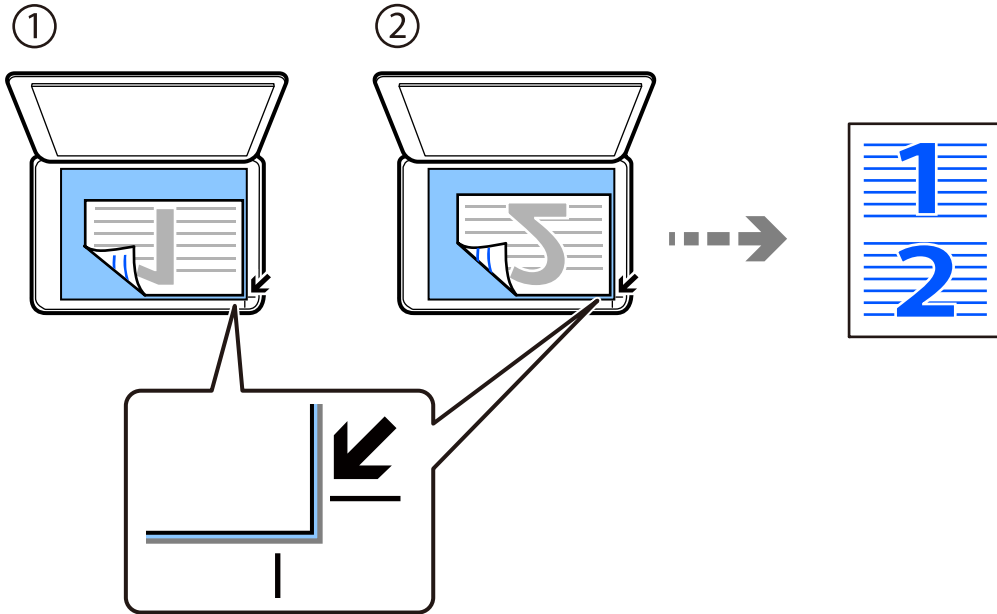

Not:

Ayarları değiştirmek için **Daha** ögesini de seçebilirsiniz. Ayar öğelerinin açıklamaları için aşağıdaki ilgili bilgilere bakın.

İlgili Bilgi

➔ “Kopyalama İçin Daha Menü Seçenekleri” sayfa 64

Kimlik Kartı Kopyalama

Bir kimlik kartının her iki tarafını tarar ve A4 boyutlu kağıdın bir tarafına kopyalar.

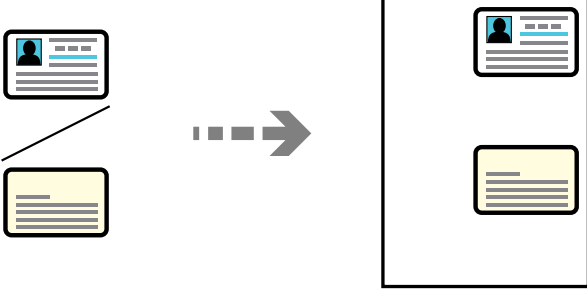

Kopyala > Daha > Ayarlar > Ayarlar > Kimlik Kartı Kopyası

Orijinali aşağı bakacak şekilde yerleştirin ve köşe işaretine kaydırın. Kimlik kartını tarayıcı camı köşe işaretinden 5 mm öteye yerleştirin.

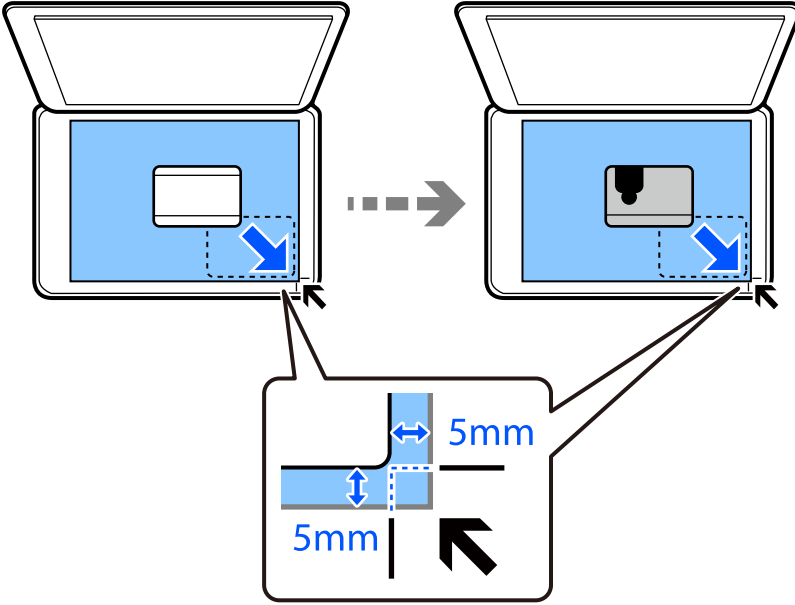

İlgili Bilgi

→ “Kopyalama İçin Daha Menü Seçenekleri” sayfa 64

Kenar Boşlukları Olmadan Kopyalama

Kenarların çevresinde bir boşluk olmayacak şekilde kopyalar. Kağıdın kenarlarında oluşan kenar boşluklarını kaldırmak amacıyla resim biraz büyütülür.

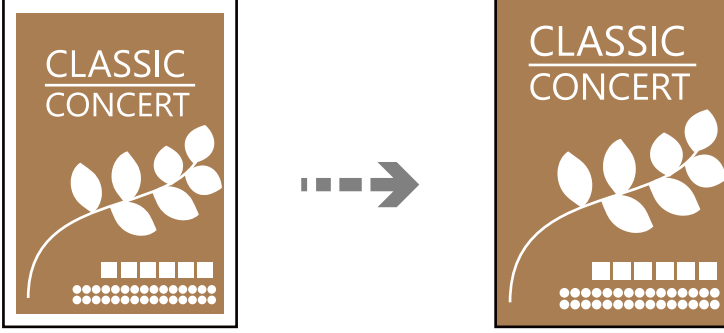

Kopyala > Daha > Ayarlar > Ayarlar > Kenarlıksız Kopya

İlgili Bilgi

➔ “Kopyalama İçin Daha Menü Seçenekleri” sayfa 64

Kopyalama İçin Daha Menü Seçenekleri

Bu ayarları ana ekrandaki **Kopyala > Daha** kısmından yapabilirsiniz.

Kopya sayısı:

Kopya sayısını girin.

S&B:

Orijinali siyah beyaz (tek renkli) kopyalar.

Renk:

Orijinali renkli kopyalar.

Ayarlar:

Yazdırma ayarları ekranı görüntülenir. Ayarları değiştirmek için ▼ düğmesine basın.

Yoğunluk:

Kopyalama sonuçları çok soluk olduğunda yoğunluk seviyesini artırın. Mürekkep bulaştığında yoğunluk seviyesini azaltın.

Kâğıt Ayr:

Yüklediğiniz kağıt boyutu ve kağıt türünü seçin.

Daralt/Genişlet:

Büyütmenin veya küçültmenin çoğaltma oranını yapılandırır. Yazdırmak istediğiniz kağıda ve orijinaline göre menüden büyütme seçin.

Otomatik Sıđdır :

Tarama alanını algılar ve otomatik olarak orijinali setiđiniz kađıt boyutuna sıđdırmak iin bytr veya kltr.

Özel Ebat:

Orijinali %25 ila 400 aralıđında bytmek veya kltmek iin kullanılan bytme faktrn belirtir.

Orijinal Boyut:

Orijinalin boyutunu sein. Standart boyutta olmayan orijinalleri kopyalarken orijinalinize en yakın boyutu sein.

ok sayfalı:

Kopyalama dzenini sein.

Tek Syf

Tek taraflı bir orijinali tek bir sayfaya kopyalar.

2 yanyana

2'li yerleřimde tek bir sayfa zerine tek taraflı iki orijinal kopyalar. Dzen sırasını ve orijinalinizin ynn sein.

Kalite:

Kopyalama kalitesini sein. **Yksek** ođesini seerek daha yksek yazdırma kalitesi elde edebilirsiniz; ancak, yazdırma hızı daha yavaş olabilir.

Kimlik Kartı Kopyası:

Bir kimlik kartının her iki tarafını tarar ve kađıdın bir tarafına kopyalar.

Kenarlıksız Kopya:

Kenarların evresinde bir bořluk olmayacak řekilde kopyalar. Kađıdın kenarlarında oluřan kenar bořluklarını kaldırmak amacıyla resim biraz bytlr. **Geniřletme** ayarında ne kadar bytleceđini sein.

Tarama

Kullanılabilir Tarama Yöntemleri.	67
Orijinalleri Bilgisayara Tarama.	67
WSD Kullanarak Tarama.	68
Orijinalleri Akıllı Cihaza Tarama.	71

Kullanılabilir Tarama Yöntemleri

Bu yazıcıyı kullanarak taramak için aşağıdaki yöntemlerden birini kullanabilirsiniz.

Bilgisayara Tarama

Taranan görüntüyü yazıcıya bağlı bir bilgisayara kaydedebilirsiniz.

[“Orijinalleri Bilgisayara Tarama” sayfa 67](#)

WSD Kullanarak Tarama

WSD özelliğini kullanarak taranan görüntüyü yazıcıya bağlı bir bilgisayara kaydedebilirsiniz.

[“WSD Kullanarak Tarama” sayfa 68](#)

Akıllı Cihazlardan Doğrudan Tarama

Akıllı cihazda Epson Smart Panel uygulamasını kullanarak taranan görüntüleri akıllı telefon veya tablet gibi bir akıllı cihaza doğrudan kaydedebilirsiniz.

[“Orijinalleri Akıllı Cihaza Tarama” sayfa 71](#)

Orijinalleri Bilgisayara Tarama

Not:

Bu özelliği kullanmak için aşağıdaki uygulamaların bilgisayarınızda yüklü olduğundan emin olun.

- Epson ScanSmart (Windows 7 veya üstü ya da OS X El Capitan (10.11) veya üstü)
- Epson Event Manager (Windows Vista/Windows XP ya da OS X Yosemite (10.10)/OS X Mavericks (10.9.5))
- Epson Scan 2 (tarayıcı özelliğinin kullanılması için uygulama gereklidir)

Yüklü uygulamaları kontrol etmek için aşağıdakilere bakın.

Windows 11: Başlat düğmesine tıklayın ve sonra **All apps** > **Epson Software** klasörü > **Epson ScanSmart** ve **EPSON** klasörü > **Epson Scan 2** ögesini kontrol edin.

Windows 10: başlat düğmesine tıklayın ve sonra **Epson Software** klasörü > **Epson ScanSmart** ve **EPSON** klasörü > **Epson Scan 2** ögesini kontrol edin.

Windows 8.1/Windows 8: arama kutusuna uygulama adını girin ve ardından görüntülenen simgeyi kontrol edin.

Windows 7: başlat düğmesine tıklayın ve sonra **Tüm Programlar**'i seçin. Sonra, **Epson Software** klasörü > **Epson ScanSmart** ve **EPSON** klasörü > **Epson Scan 2** ögesini kontrol edin.

Windows Vista/Windows XP: başlat düğmesine tıklayın ve sonra **Tüm Programlar** veya **Programlar** ögesini seçin. Sonra, **Epson Software** klasörü > **Epson Event Manager** ve **EPSON** klasörü > **Epson Scan 2** ögesini kontrol edin.

Mac OS: **Git** > **Uygulamalar** > **Epson Software** ögesini seçin.

1. Orijinalleri yerleştirin.

[“Orijinalleri Yerleştirme” sayfa 35](#)

2. Kontrol panelinde **Bilgisayara Tara** ögesini seçin.

Bir ögeyi seçmek için ▲ ▼ ◀ ▶ düğmelerini kullanın ve sonra OK düğmesine basın.

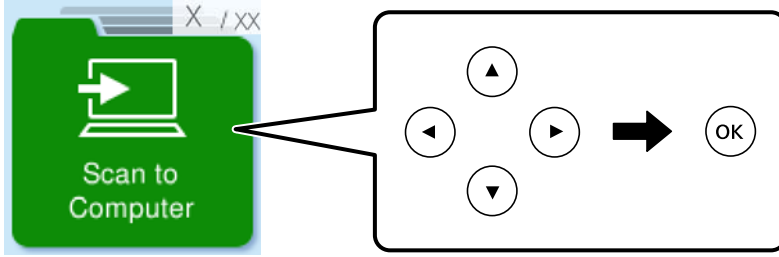

3. Taranan görüntüyü bir bilgisayara nasıl kaydedeceğinizi seçmek için seçin.

- Bilgisayarda Önizleme (Windows 7 veya üstü veya OS X El Capitan (10.11) veya üstü): görüntüleri kaydetmeden önce bir bilgisayarda taranan görüntüyü önizler.
- JPEG kaydet: taranan görüntüyü JPEG biçiminde kaydeder.
- PDF kaydet: taranan görüntüyü PDF biçiminde kaydeder.

4. **Bilgisayar Seç** ekranı görüntülenirse, taranan görüntülerin kaydedileceği bir bilgisayar seçin.

5. ◊ düğmesine basın.

Windows 7 veya üstünü ya da OS X El Capitan (10.11) veya üstünü kullanırken: Epson ScanSmart otomatik olarak bilgisayarınızda başlar ve tarama başlar.

Not:

- Yazılım için ayrıntılı çalıştırma bilgileri için Epson ScanSmart yardımına bakın. Yardımı açmak için Epson ScanSmart ekranında **Yardım** ögesini tıklayın.
- Taramayı yalnızca yazıcıdan değil, Epson ScanSmart programını kullanarak bilgisayarınızdan da başlatabilirsiniz.

WSD Kullanarak Tarama

WSD özelliğini kullanarak taranan görüntüyü yazıcıya bağlı bir bilgisayara kaydedebilirsiniz.

- Bu özellik yalnızca Windows Vista veya üzeri işletim sistemlerinin bulunduğu bilgisayarlarda kullanılabilir.
- Windows 7/Windows Vista kullanıyorsanız, bu özelliği kullanmadan önce bilgisayarınızı ayarlamanız gerekir. [“WSD Bağlantı Noktasını Ayarlama” sayfa 69](#)

1. Orijinalleri yerleştirin.

[“Tarayıcı Camına Orijinalleri Yerleştirme” sayfa 37](#)

2. Kontrol panelinde **WSD için** ögesini seçin.

Bir öğeyi seçmek için ▲ ▼ ◀▶ düğmelerini kullanın ve sonra OK düğmesine basın.

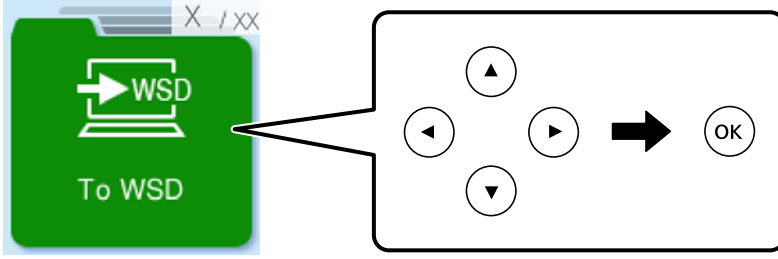

3. Bir bilgisayar seçin.

4. ◆ düğmesine basın.

WSD Bağlantı Noktasını Ayarlama

Bu kısımda Windows 7/Windows Vista için bir WSD bağlantı noktasının nasıl ayarlanacağı açıklanmaktadır.

Not:

Windows 8 veya üzeri sürümler için, WSD bağlantı noktası otomatik ayarlanır.

WSD bağlantı noktasını ayarlamak için aşağıdakiler gereklidir.

- Yazıcı ve bilgisayar ağa bağlı.
- Yazıcı sürücüsü bilgisayarda yüklü.

1. Yazıcıyı açın.
2. Başlangıç'ı tıklatın ve sonra bilgisayarda Ağ'ı tıklatın.
3. Yazıcıyı sağ tıklatın ve sonra **Yükle**'yi tıklatın.

Kullanıcı Hesabı Denetimi ekranı görüntülendiğinde **Devam**'ı tıklatın.

Kaldır'ı tıklattın ve **Kaldır** ekranı görüntülenirse yeniden başlatın.

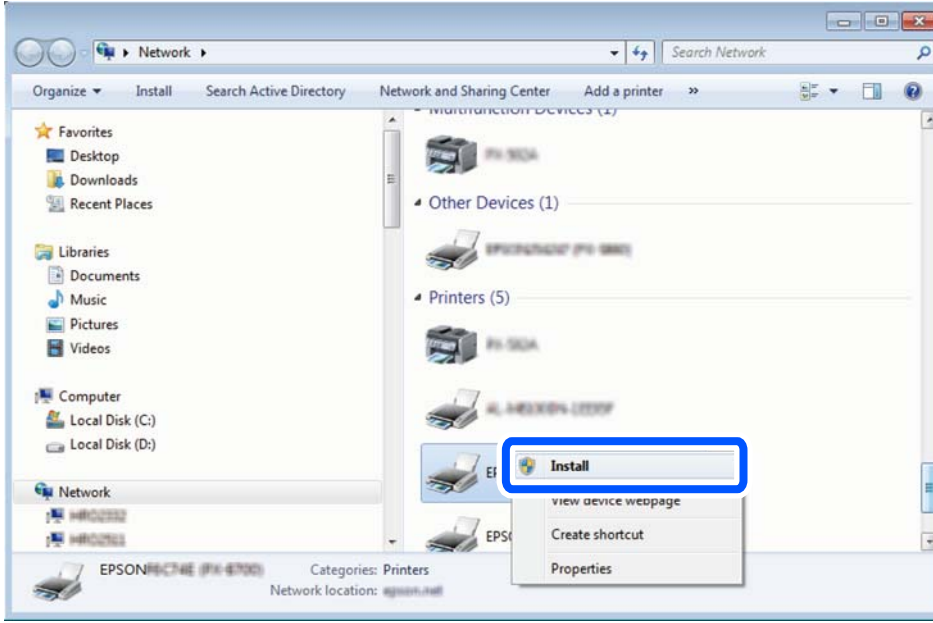

Not:

Ağ ve model adında (EPSON XXXXXX (XX-XXXX)) ayarladığımız yazıcı adı ağ ekranında görüntülenir. Yazıcının kontrol panelinden veya bir ağ durum sayfası yazdırarak ağda ayarlanan yazıcının adını kontrol edebilirsiniz.

4. **Aygıtınız kullanıma hazır**'ı tıklattın.

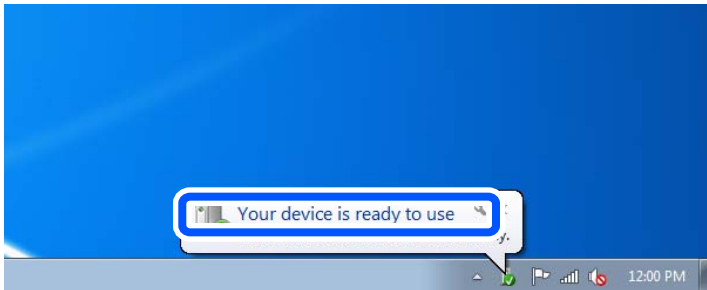

5. Mesajı kontrol edin ve sonra **Kapat**'ı tıklattın.

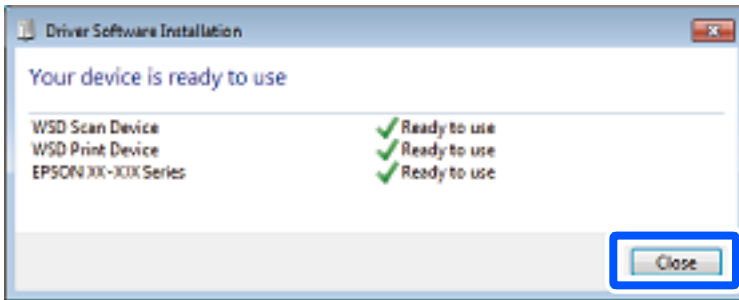

6. **Aygıtlar ve Yazıcılar** ekranını açın.

☐ Windows 7

Başlangıç > Denetim Masası > Donanım ve Ses (veya Donanım) > Aygıtlar ve Yazıcılar öğesini tıklattın.

Windows Vista

Başlangıç > **Denetim Masası** > **Donanım ve Ses** > **Yazıcılar** öğesini tıklatın.

7. Ağda yazıcının adı ile bir simgenin görüntülediğini kontrol edin.
WSD ile kullanırken yazıcı adını seçin.

Orijinalleri Akıllı Cihaza Tarama

Not:

Taramadan önce Epson Smart Panel'i akıllı cihazınıza yükleyin.

1. Orijinalleri yerleştirin.
[“Orijinalleri Yerleştirme” sayfa 35](#)
2. Akıllı aygıtınızda Epson Smart Panel öğesini başlatın.
3. Ana ekrandan tarama menüsünü seçin.
4. Görüntüleri taramak ve kaydetmek için ekrandaki talimatları izleyin.

Fakslama

Faks Özelliklerini Kullanmadan Önce.	73
Bu Yazıcının Faks Özelliklerine Genel Bakış.	83
Yazıcıyı Kullanarak Faks Gönderme.	85
Yazıcıda Faksları Alma.	89
Fakslama İçin Menü Seçenekleri.	91
Diğer Faks Özelliklerini Kullanma.	95
Bilgisayardan bir Faks Gönderme.	95
Bilgisayarda Faksları Alma.	99

Faks Özelliklerini Kullanmadan Önce

Fakslama özelliği yalnızca ET-4810 Series/L5590 Series için sunulmaktadır.

Faks özelliklerini kullanmaya başlamadan önce aşağıdakileri kontrol edin.

- Yazıcı ve telefon hattı ve (kullanılmaktaysa) telefon makinesi düzgün bağlı
- Faks temel ayarları (Faks Ayrılır Shrbazı) tamam
- Diğer gerekli Faks Ayarları tamam

Ayarları yapmak için aşağıdaki “İlgili Bilgiler”e bakın.

İlgili Bilgi

- ➔ [“Yazıcıyı Bir Telefon Hattına Bağlama” sayfa 73](#)
- ➔ [“Yazıcıyı Faks Göndermeye ve Almaya Hazır Hale Getirme” sayfa 76](#)
- ➔ [“Kullanıma Göre Yazıcının Faks Özellikleri İçin Ayarlar Yapma” sayfa 78](#)
- ➔ [“Faks Ayarları” sayfa 216](#)
- ➔ [“Kişileri Uygun Hale Getirme” sayfa 81](#)
- ➔ [“Vrsylan Kull Ayarları Menüsü” sayfa 221](#)

Yazıcıyı Bir Telefon Hattına Bağlama

Uyumlu Telefon Hatları

Yazıcıyı standart analog telefon hatlarında (PSTN = Public Switched Telephone Network) ve PBX (Private Branch Exchange) telefon sistemleriyle kullanabilirsiniz.

Yazıcıyı aşağıdaki telefon hatları veya sistemleriyle kullanamazsınız.

- DSL veya fiber optik dijital servis gibi VoIP telefon hattı
- Dijital telefon hattı (ISDN)
- Bazı PBX telefon sistemleri
- Terminal adaptörleri, VoIP adaptörleri, ayırıcılar veya DSL yönlendirici gibi adaptörler telefon duvar fişi ile yazıcı arasına bağlandığında

İlgili Bilgi

- ➔ [“Yazıcıyı Bir Telefon Hattına Bağlama” sayfa 73](#)

Yazıcıyı Bir Telefon Hattına Bağlama

RJ-11 (6P2C) telefon kablosu kullanarak yazıcıyı bir telefon prizine bağlayın. Bir telefonu yazıcıya bağlarken ikinci bir RJ-11 (6P2C) telefon kablosu kullanın.

Bölgeye bağlı olarak yazıcıda bir telefon kablosu bulunabilir. Varsa o kabloyu kullanın.

Telefon kablosunu ülkeniz veya bölgeniz için sağlanan bir adaptöre bağlamanız gerekir.

Not:

Yazıcının EXT. bağlantı noktasındaki kapağı sadece telefonu yazıcıya takarken kullanın. Telefonunuzu bağlamıyorsanız kapağı çıkarmayın.

Şimşeklerin sık görüldüğü alanlarda, bir aşırı akım koruyucusu kullanmanızı tavsiye ederiz.

Bir Standart Telefon Hattı (PSTN) veya PBX'e Bağlama

Telefon duvar fişinden veya PBX bağlantı noktasından gelen kabloyu yazıcının arkasındaki LINE bağlantı noktasına bağlayın.

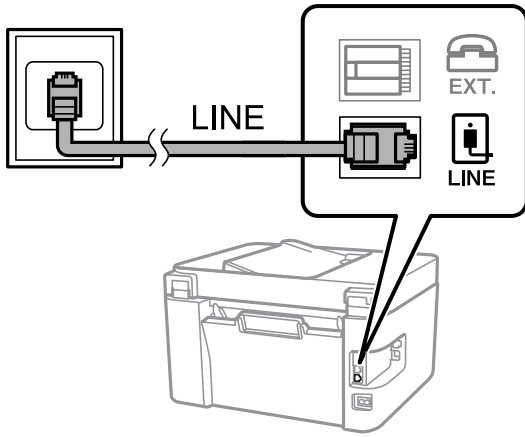

İlgili Bilgi

➔ [“Telefon Cihazınızı Yazıcıya Bağlama” sayfa 75](#)

DSL veya ISDN'e Bağlama

DSL modemden veya ISDN terminal adaptöründen bir telefon kablosunu, yazıcının arkasındaki LINE bağlantı noktasına bağlayın. Ayrıntılar için modem veya adaptörle birlikte gelen belgelere bakın.

Not:

DSL modeminizde dahili bir DSL filtresi bulunmuyorsa, ayrı bir DSL filtresi takın.

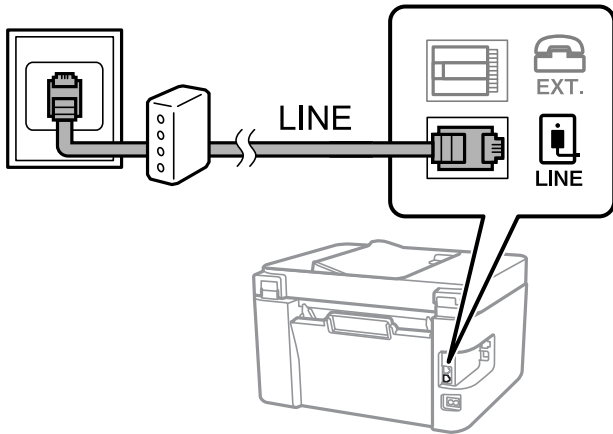

İlgili Bilgi

➔ [“Telefon Cihazınızı Yazıcıya Bağlama” sayfa 75](#)

Telefon Cihazınızı Yazıcıya Bağlama

Yazıcınızı ve telefonunuzu tek bir telefon hattında kullanırken, telefonu yazıcıya bağlayın.

Not:

- ❑ *Telefon cihazınızın faks işlevi varsa, bağlamadan önce faks işlevini devre dışı bırakın. Ayrıntılar için telefon cihazınızla birlikte gelen kılavuzlara bakınız. Telefon cihazının modeline bağlı olarak, faks işlevi tamamen devre dışı bırakılamayabilir, bu yüzden onu harici telefon olarak kullanamayabilirsiniz.*
- ❑ *Bir telesekreter bağlarsanız, yazıcının **Yanıt İçin Zil Sayısı** ayarının bir çağrıyı yanıtlamak için gerekli zil sayısından yüksek bir değere ayarlandığından emin olun.*

1. Yazıcının arkasındaki EXT. bağlantı noktasından kapağı çıkarın.

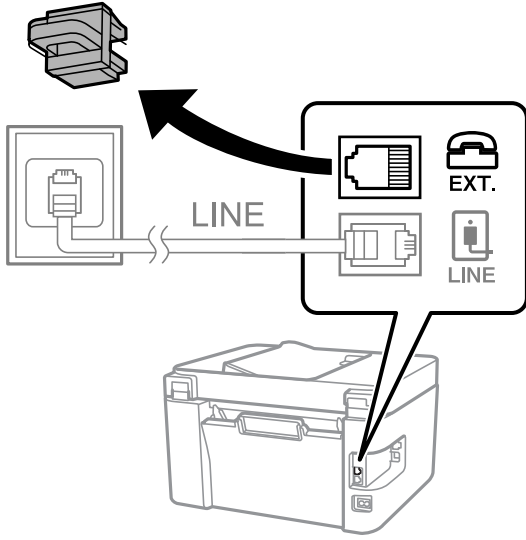

2. Telefon cihazını ve EXT. bağlantı noktasını bir telefon kablosuna bağlayın.

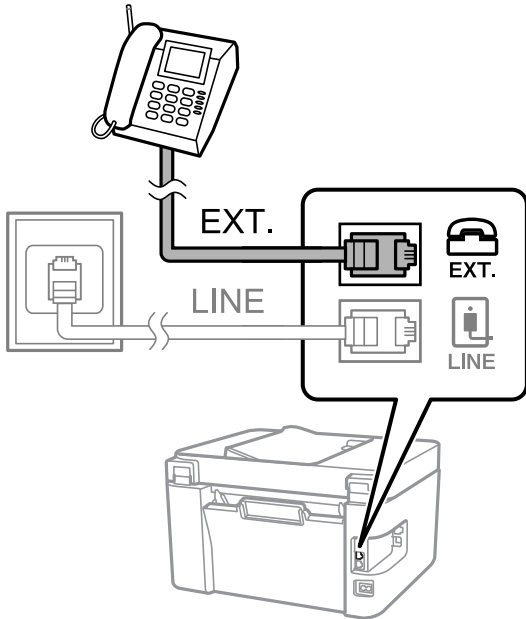

Not:

Tek bir telefon hattını paylaşırken, telefon cihazının yazıcının EXT. bağlantı noktasına bağlı olduğundan emin olun. Hattı telefon cihazı ve yazıcıyı ayrı bağlayacak şekilde ayırırsanız, telefon ve yazıcı doğru çalışmaz.

3. Yazıcının kontrol panelinde **Faksla** ögesini seçin.

Bir ögeyi seçmek için ▲ ▼ ◀ ▶ düğmelerini kullanın ve sonra OK düğmesine basın.

4. Ahizeyi kaldırın.

Aşağıdaki ekranda gösterildiği gibi faksların gönderilmeye veya alınmaya başlandığını belirten bir mesaj görüntülenirse bağlantı kurulmuştur.



İlgili Bilgi

- ➔ “Yazıcıyı Faks Göndermeye ve Almaya Hazır Hale Getirme” sayfa 76
- ➔ “Telesekreteri Kullanmak İçin Ayarları Yapma” sayfa 79
- ➔ “Yalnızca Bağlı Bir Telefonu Çalıştırarak Faksları Almak İçin Ayarları Yapma (Uzaktan Alma)” sayfa 79
- ➔ “Alma Modu:” sayfa 218

Yazıcıyı Faks Göndermeye ve Almaya Hazır Hale Getirme

Faks Ayrılır Shrbazı yazıcıyı faks göndermeye ve almaya hazır hale getirmek için temel faks özelliklerini yapılandırır.

Yazıcı ilk kez açıldığında Sihirbaz otomatik olarak görüntülenir. Sihirbazı, yazıcının kontrol panelinden manuel olarak da görüntüleyebilirsiniz. Yazıcı ilk açıldığında veya bağlantı ortamı değiştiğinde sihirbazın atlanması durumunda sihirbazı tekrar çalıştırmanız gerekir.

- Aşağıdaki öğeler sihirbazda ayarlayabileceğiniz öğelerdir.
 - Üstbilgi (Telefon Numaranız ve Fks Üstbilgisi)**
 - Alma Modu (Oto veya Manuel)**
 - DRD Ayarı**
- Aşağıdaki öğeler bağlantı ortamına göre otomatik olarak ayarlanır.
 - Çevirme Modu (örneğin Ton veya Duraklat)**
Faks Ayrılır Shrbazı, Hat Türü ögesi PBX olarak ayarlandığında, Çevirme Modu ögesini otomatik olarak yapılandırmayabilir. Çevirme Modu ögesini manuel olarak yapılandırın.
- Temel Ayarlar** içindeki diğer öğeler olduğu gibi kalır.

İlgili Bilgi

- ➔ “Temel Ayarlar Menüsü” sayfa 217

Yazıcıyı Faks Ayrılır Şirbazı Kullanarak Faks Göndermeye ve Almaya Hazır Hale Getirme

1. Yazıcının kontrol panelinde ana ekranda **Ayarlar** ögesini seçin.

Bir ögeyi seçmek için ▲ ▼ ◀ ▶ düğmelerini kullanın ve sonra OK düğmesine basın.

2. **Faks Ayarları > Faks Ayrılır Şirbazı** ögesini seçin.

3. Ekrandaki talimatları izleyin, şirket adınız olarak gönderen adını, faks numaranızı girin.

Not:

Gönderen adı ve faks numaranız giden fakslarda başlık olarak görülür.

4. Arı zil sesi algılama (DRD) ayarını yapın.

- Telefon şirketinizden bir ayır edici zil servisine üye olduysanız:

Sonraki ekrana gidin ve gelen fakslar için kullanılacak zil sesi desenini seçin.

Tümü hariç bir ögeyi seçtiğinizde, **Alma Modu** ögesi **Oto** olarak ayarlanır ve yaptığınız ayarları kontrol edebileceğiniz sonraki ekrana devam edin.

- Telefon şirketinizden ayrı bir zil sesi hizmetine abone olmazsanız veya bu seçeneği ayarlamanız gerekmiyorsa:

Bu ayarı atlayın ve yaptığınız ayarları kontrol edebileceğiniz ekrana gidin.

Not:

- Pek çok telefon şirketi tarafından sağlanan ayırt edici zil servisleri (servis adı şirkete göre farklılık gösterir), bir telefon hattında birden fazla telefon numarasına sahip olmanızı sağlar. Her bir numaraya farklı bir zil düzeni atanır. Sesli aramalar için bir numara ve faks çağrılarını için başka bir numara kullanabilirsiniz. DRD'de faks çağrılarının atanacak zil düzenini seçin.*

- Bölgeye bağlı olarak **Açık** ve **Kapalı**, DRD seçenekleri olarak görüntülenir. Ayırt edici zil özelliğini kullanmak için **Açık** seçeneğini seçin.*

5. Alma Modu ayarını yapın.

- Bir telefon aygıtını yazıcıya bağlamanız gerekmiyorsa:

Hayır ögesini seçin.

Alma Modu, Oto olarak ayarlanmıştır.

- Bir telefon aygıtını yazıcıya bağlamanız gerekiyorsa:

Evet ögesini seçin ve sonra faksları otomatik alıp almamayı seçin.

6. Görüntülenen ekranda yaptığınız ayarları kontrol edin ve sonra sonraki ekrana ilerleyin.

Ayarları düzeltmek veya değiştirmek için ↶ düğmesine basın.

7. **Kontrolü Başlat** ögesini seçerek faks bağlantısını kontrol edin ve sonra bağlantı durumunu gösteren bir rapor yazdırmak için **Yazdır** ögesini seçin.

Not:

- Bildirilen herhangi bir rapor varsa çözmek için rapordaki talimatları uygulayın.*

- Hat Türünü Seç** ekranı görüntülenirse, hat türünü seçin.

- Yazıcıyı bir PBX telefon sistemine veya terminal adaptörüne bağlarken, **PBX** ögesini seçin.

- Yazıcıyı standart bir telefon hattına bağladığınızda **PSTN** ögesini seçin. Ekranda çevir sesi algılama özelliğini devre dışı bırakmak için mesaj görüldüğünde OK düğmesine basın. Ancak çevir sesi algılamanın devre dışı bırakılması, yazıcının faks numarasının ilk hanesini atlamasına ve faksları yanlış numaraya göndermesine neden olabilir.

İlgili Bilgi

- ➔ “Yazıcıyı Bir Telefon Hattına Bağlama” sayfa 73
- ➔ “Telesekreteri Kullanmak İçin Ayarları Yapma” sayfa 79
- ➔ “Alma Modu:” sayfa 218
- ➔ “Yalnızca Bağlı Bir Telefonu Çalıştırarak Faksları Almak İçin Ayarları Yapma (Uzaktan Alma)” sayfa 79
- ➔ “Temel Ayarlar Menüsü” sayfa 217

Kullanıma Göre Yazıcının Faks Özellikleri İçin Ayarlar Yapma

Kullanıma göre yazıcının kontrol panelini kullanarak yazıcının faks özelliklerini tek tek yapabilirsiniz. **Faks Ayrılr Shrbazı** kullanılarak yapılan ayarlar da değiştirilebilir. Daha fazla ayrıntı için **Faks Ayarları** menüsü açıklamalarına bakın.

“Faks Ayarları” sayfa 216

İlgili Bilgi

- ➔ “Gelen Faksları Alma” sayfa 89
- ➔ “PBX Telefon Sistemi için Ayarları Yapma” sayfa 78
- ➔ “Telefon Aygıtı Bağladığınızda Ayarlar Yapma” sayfa 79
- ➔ “İstenmeyen Faksları Engellemek İçin Ayarlar Yapma” sayfa 79
- ➔ “Faksları Bilgisayara Gönderme ve Alma Ayarlarını Yapma” sayfa 80

PBX Telefon Sistemi için Ayarları Yapma

Dış hat almak için 0 ve 9 gibi harici erişim kodları gerektiren veya dahili hat kullanan ofislerde yazıcıyı kullanırken aşağıdaki ayarları yapın.

1. Yazıcının kontrol panelinde **Ayarlar** ögesini seçin.

Bir ögeyi seçmek için ▲ ▼ ◀ ▶ düğmelerini kullanın ve sonra OK düğmesine basın.

2. **Faks Ayarları** > **Temel Ayarlar** ögesini seçin.

3. **Hat Türü** ögesini seçin ve sonra **PBX** ögesini seçin.

4. Gerçek dış erişim kodu yerine # (kare işareti) kullanarak dış faks numarasına bir faks gönderirken, **Erişim Kodu** olarak **Kullan** ögesini seçin.

Gerçek erişim kodu yerine girilen # çevirirken depolanan erişim koduyla değiştirilir. Bir dış hatta bağlanırken # kullanmak bağlantı sorunlarından kaçınmaya yardımcı olur.

Not:

*Faksları **İrtibatlar** içindeki 0 veya 9 gibi harici erişim kodu ayarlanmış alıcılara gönderemezsiniz.*

*0 veya 9 gibi bir harici erişim kodu kullanarak **İrtibatlar** içinde alıcıları kaydettiyseniz, **Erişim Kodu** ögesini **Kılınma** olarak ayarlayın. Aksi halde, kodu **İrtibatlar** içinde # olarak değiştirmeniz gerekir.*

5. Telefon sisteminizin harici erişim kodunu girin ve ardından OK düğmesine basın.

6. Ayarları uygulamak için OK düğmesine basın.

Erişim kodu yazıcıda depolanır.

İlgili Bilgi

➔ “Temel Ayarlar Menüsü” sayfa 217

Telefon Aygıtı Bağladığınızda Ayarlar Yapma

Telesekreteri Kullanmak İçin Ayarları Yapma

Bir telesekreter kullanmak için ayarlara ihtiyaç duyarsınız.

1. Yazıcının kontrol panelinde giriş ekranından **Ayarlar** ögesini seçin.
Bir ögeyi seçmek için ▲ ▼ ◀ ▶ düğmelerini kullanın ve sonra OK düğmesine basın.
2. **Faks Ayarları > Temel Ayarlar** ögesini seçin.
3. **Alma Modu** seçeneğini **Oto** olarak ayarlayın.
4. Yazıcının **Yanıt İçin Zil Sayısı** ayarını, telesekreterin zil sesi sayısından daha yüksek bir sayıya ayarlayın.
Yanıt İçin Zil Sayısı ögesi telesekreter için çalma sayısından düşük bir sayıya ayarlanırsa sesli mesajları kaydetmek için telesekreter sesli aramaları almaz. Ayarlar için telesekreterle birlikte gelen kılavuzlara bakın.

Bölgeye bağlı olarak yazıcının **Yanıt İçin Zil Sayısı** ayarı görüntülenmeyebilir.

İlgili Bilgi

➔ “Temel Ayarlar Menüsü” sayfa 217

Yalnızca Bağlı Bir Telefonu Çalıştırarak Faksları Almak İçin Ayarları Yapma (Uzaktan Alma)

Yazıcıyı hiç çalıştırmadan yalnızca ahizeyi kaldırarak ve telefonu çalıştırarak gelen faksları almayı başlatabilirsiniz.

Uzaktan Alma özelliği, tonlu aramayı destekleyen telefonlarda kullanılabilir.

1. Yazıcının kontrol panelinde giriş ekranından **Ayarlar** ögesini seçin.
Bir ögeyi seçmek için ▲ ▼ ◀ ▶ düğmelerini kullanın ve sonra OK düğmesine basın.
2. **Faks Ayarları > Temel Ayarlar > Uzaktan Alma** ögesini seçin.
3. **Açık** ögesini seçin.
4. Başlangıç kodu olarak iki basamaklı bir kod girin (0 ila 9 arası, *, ve # girebilirsiniz) ve sonra ayarları uygulamak için OK düğmesine basın.

İlgili Bilgi

➔ “Temel Ayarlar Menüsü” sayfa 217

İstenmeyen Faksları Engellemek İçin Ayarlar Yapma

İstenmeyen faksları engelleyebilirsiniz.

1. Yazıcının kontrol panelinde giriş ekranından **Ayarlar** ögesini seçin.
Bir öğeyi seçmek için ▲ ▼ ◀ ▶ düğmelerini kullanın ve sonra OK düğmesine basın.
2. **Faks Ayarları > Temel Ayarlar > Faks Reddetme** ögesini seçin.
3. İstenmeyen faksları engellemek için koşulu ayarlayın.
Faks Reddetme ögesini seçin ve sonra aşağıdaki seçenekleri etkinleştirin.
 - Reddtm Numrsı Listsi: Reddedilen Numara Listesi içindeki faksları reddeder.
 - Fks Üstbilgisi Boş: Boş başlık bilgisine sahip faksları reddeder.
 - Arayan İrtibatlar'de değil: Kişi listesine eklenmemiş faksları reddeder.
4. **Faks Reddetme** ekranına dönmek için ↶ ögesine basın.
5. **Reddtm Numrsı Listsi** ögesini kullanıyorsanız, **Düzenleme Engellendi Numara listesi** ögesini seçin ve sonra listeyi düzenleyin.

İlgili Bilgi

➔ [“Temel Ayarlar Menüsü” sayfa 217](#)

Faksları Bilgisayara Gönderme ve Alma Ayarlarını Yapma

Bir bilgisayara faksları göndermek ve almak için FAX Utility ağ veya USB kablosuyla bağlanan bilgisayara yüklenmelidir.

Faksları Almak İçin Blgsyra Kaydet Ayarını Yapma

FAX Utility ögesini kullanarak bilgisayara faksları alabilirsiniz. FAX Utility'yi istemci bilgisayarına yükleyin ve ayarları yapın. Ayrıntılar için FAX Utility yardımındaki (ana pencerede görüntülenen) Temel İşlemler konusuna bakın.

Yazıcının kontrol panelinde aşağıdaki ayar ögesi **Evet** olarak ayarlanır ve alınan fakslar bilgisayara kaydedilebilir.

Ayarlar > Faks Ayarları > Ayarları Al > Blgsyra Kaydet

Faksları Almak İçin Yazıcıya Yazdırmak İçin Blgsyra Kaydet Ayarını Yapma

Yazıcıya alınan faksları yazdırmak için ayarları yapabilirsiniz ve bir bilgisayara kaydedebilirsiniz.

1. Yazıcının kontrol panelinde giriş ekranından **Ayarlar** ögesini seçin.
Bir öğeyi seçmek için ▲ ▼ ◀ ▶ düğmelerini kullanın ve sonra OK düğmesine basın.
2. **Faks Ayarları > Ayarları Al** ögesini seçin.
3. **Blgsyra Kaydet > Evet Yazdır** ögesini seçin.

Faksları Almamak İçin Blgsyra Kaydet Ayarını Yapma

Yazıcıyı alınan faksları bilgisayara kaydetmemeye ayarlamak için yazıcıdaki ayarları değiştirin.

Not:

Ayarları FAX Utility ögesini kullanarak da değiştirebilirsiniz. Ancak, henüz bilgisayara kaydedilmemiş fakslar varsa özellik çalışmaz.

1. Yazıcının kontrol panelinde giriş ekranından **Ayarlar** ögesini seçin.
Bir öğeyi seçmek için ▲ ▼ ◀ ▶ düğmelerini kullanın ve sonra OK düğmesine basın.
2. **Faks Ayarları > Ayarları Al** ögesini seçin.
3. **Blgysya Kaydet > Hayır** ögesini seçin.

Kişileri Uygun Hale Getirme

İrtibat listesinin kaydedilmesi, hedef konumları kolayca girmenizi sağlar. En fazla 100 giriş kaydedebilirsiniz ve faks numarası girerken kişi listesini kullanabilirsiniz.

Kişileri Kaydetme veya Düzenleme

1. Ana ekranda **Ayarlar** ögesini seçin.
Bir öğeyi seçmek için ▲ ▼ ◀ ▶ düğmelerini kullanın ve sonra OK düğmesine basın.
2. **İrtibatlar Yöneticisi** ögesini seçin.
3. Aşağıdakilerden birini yapın.
 - Yeni bir kişiyi kaydetmek için **Giriş Ekle** ögesini seçin ve sonra kayıt numarasını seçin.
 - Bir kişiyi düzenlemek için **Dğst** ögesini seçin ve sonra hedef kişiyi seçin.
 - Bir kişiyi silmek için **Sil** ögesini seçin, hedef kişiyi seçin ve sonra **Evet** ögesini seçin. Başka adım gerekmez.
4. Gerekli ayarları yapın.

Not:
Faks numarasını girerken, telefon sisteminiz PBX ise faks numarasının başına harici erişim kodunu girin ve dış hat almak için erişim koduna ihtiyaç duyarsınız. Erişim kodu **Hat Türü** ayarında ayarlandıysa, erişim kodunun yerine bir kare işareti (#) girin. Çevirme sırasında bir duraklama eklemek (üç saniye duraklamak) için bir kısa çizgi (-) girin.
5. İlerlemek için OK düğmesine basın ve sonra kayıt ve düzenlemeyi tamamlamak için **Giriş Ekle** ögesini seçin.

Gruplanmış Kişileri Kaydetme veya Düzenleme

İrtibatların bir gruba eklenmesi, bir faksı çok sayıda hedefe aynı anda göndermenizi sağlar.

Not:

Kişi listesine toplamda 100 kadar hedef ve grup kaydedebilirsiniz.

1. Ana ekranda **Ayarlar** ögesini seçin.
Bir öğeyi seçmek için ▲ ▼ ◀ ▶ düğmelerini kullanın ve sonra OK düğmesine basın.
2. **İrtibatlar Yöneticisi** ögesini seçin.

- Aşağıdakilerden birini yapın.
 - Yeni bir kişi grubunu kaydetmek için **Grup Ekle** ögesini seçin ve sonra kayıt numarasını seçin.
 - Kişi grubunu düzenlemek için **Dğšt** ögesini seçin ve sonra hedef grubu seçin.
 - Kişi grubunu silmek için **Sil** ögesini seçin, hedef grubu seçin ve sonra **Evet** ögesini seçin. Başka adım gerekmez.
- Grup Adı** ögesini girin veya düzenleyin ve sonra OK ögesine basın.
- Dzn Sözcüğü** ögesini girin veya düzenleyin ve sonra OK ögesine basın.
- Gruba kaydetmek istediğiniz kişileri seçin.
 - ▶ düğmesine her bastığınızda alternatif olarak kişi seçilir ve seçimi kaldırılır.
- İlerlemek için OK düğmesine basın ve sonra kayıt ve düzenlemeyi tamamlamak için **Giriş Ekle** ögesini seçin.

Kişilerin Bilgisayara Kaydedilmesi

Web Config ile bilgisayarınızda bir kişi listesi oluşturabilir ve bunu yazıcıya içe aktarabilirsiniz.

- Web Config ögesine erişin.
- Oturum Aç** ögesine tıklayın, parolayı girin ve ardından **Tamam** ögesine tıklayın.
- Kişiler** ögesini seçin.
- Kaydetmek istediğiniz numarayı seçin ve sonra **Dğšt** ögesine tıklayın.
- Adı, Dizin Sözcüğü, Fks Numarası, ve Faks Hızı** alanına gidin.
- Uygula** ögesini tıkkatın.

İlgili Bilgi

➔ [“Yazıcı İşlemlerini Yapılandırma Uygulaması \(Web Config\)” sayfa 209](#)

Hedef Ayar Öğeleri

Ögeler	Ayarlar ve Açıklama
Adı	Kişilerde görüntülenen bir adı 30 karakter veya daha kısa Unicode (UTF-8) biçiminde girin. Bunu belirtmezseniz boş bırakın.
Dizin Sözcüğü	30 karakter veya daha kısa Unicode (UTF-8) biçiminde aramak için sözcükleri girin. Bunu belirtmezseniz boş bırakın.
Tür	Öge Faksla olarak sabittir. Bu ayarı değiştiremezsiniz.
Sık Kullanılana Ata	Bu öge desteklenmiyor.
Fks Numarası	0 – 9 - * # ve boşluğu kullanarak 1 ve 64 arası karakter girin.
Faks Hızı	Bir hedef için bir iletişim hızı seçin.

Hedefleri Bir Grup Olarak Kaydetme

1. Web Config ögesine erişin.
2. **Oturum Aç** ögesine tıklayın, parolayı girin ve ardından **Tamam** ögesine tıklayın.
3. **Kişiler** ögesini seçin.
4. Kaydetmek istediğiniz numarayı seçin ve sonra **Dğšt** ögesine tıklayın.
5. Bir **Adı** ve **Dizin Sözcüğü** girin.
6. **Tür** içinden bir grup seçin.
7. **Grup için kişiler** için **Seç** ögesine tıklayın.
Kullanılabilir hedefler görüntülenir.
8. Gruba kaydetmek istediğiniz hedefi seçin ve sonra **Seç** ögesine tıklayın.
Not:
Hedefler birden fazla gruba kaydedilebilir.
9. **Uygula** ögesini tıklatın.

İlgili Bilgi

➔ [“Yazıcı İşlemlerini Yapılandırma Uygulaması \(Web Config\)” sayfa 209](#)

Bu Yazıcının Faks Özelliklerine Genel Bakış

Özellik: Fakslar Gönderme

Gönderme Yöntemleri

Otomatik gönderme

Faks Gönder ögesini seçmek için  düğmesine basarak bir orijinali tararken, yazıcı alıcıları arar ve faksı gönderir.

[“Yazıcıyı Kullanarak Faks Gönderme” sayfa 85](#)

Manüel gönderme

Alıcıyı çevirerek hat bağlantısında bir manuel kontrol gerçekleştirirken, bir faksı doğrudan göndermeye başlamak üzere **Faks Gönder** ögesini seçmek için  düğmesine basın.

[“Harici Telefon Cihazından Arayarak Faks Gönderme” sayfa 87](#)

Faks Gönderirken Alıcı Tanımı

İrtibatlar ve **Yakında** tuş takımı düğmelerini kullanarak alıcıları girebilirsiniz.

[“Alıcıları Seçme” sayfa 86](#)

[“Kişileri Uygun Hale Getirme” sayfa 81](#)

Faks Gönderirken Tarama Ayarları

Faksları gönderirken **Çözünürlük** veya **Özgün Boyut (Cam)** öğelerini seçebilirsiniz.

[“Tarama Ayarları” sayfa 92](#)

Faks Gönderirken Faks Gönd Ayarları Kullanma

Direkt Gönd (bir kerede büyük belge göndermek için) veya **Faksı Sonra Gönder** (belirttiğiniz bir zamanda bir faks göndermek için) gibi **Faks Gönd Ayarları** kullanabilirsiniz.

[“Faks Gönd Ayarları” sayfa 93](#)

Özellik: Alınan Fakslar

Alma Modu

Gelen faksları almak için **Alma Modu** içinde iki seçenek vardır.

Manuel

Temel olarak telefon etmek içindir, ancak faks için de kullanılabilir

[“Manuel Modunu Kullanma” sayfa 90](#)

Oto

- Yalnızca faks içindir (harici telefon cihazı gerekmez)

- Temel olarak faks içindir ve bazen telefon içindir

[“Oto Modunu Kullanma” sayfa 90](#)

Bağlı Bir Telefon Çalıştırarak Faksları Alma

Faksları yalnızca harici bir telefon cihazı çalıştırarak alabilirsiniz.

[“Temel Ayarlar Menüsü” sayfa 217](#)

[“Telefon Aygıtı Bağladığınızda Ayarlar Yapma” sayfa 79](#)

Özellik: PC-FAKS Gönderme/Alma (Windows/Mac OS)

PC-FAKS Gönderme

Faksları bir bilgisayardan gönderebilirsiniz.

[“Faks İşlemlerini Yapılandırmak ve Faks Göndermek İçin Uygulama \(FAX Utility\)” sayfa 208](#)

[“Bilgisayardan bir Faks Gönderme” sayfa 95](#)

PC-FAKS Alma

Faksları bir bilgisayara alabilirsiniz.

[“Faksları Bilgisayara Gönderme ve Alma Ayarlarını Yapma” sayfa 80](#)

[“Faks İşlemlerini Yapılandırmak ve Faks Göndermek İçin Uygulama \(FAX Utility\)” sayfa 208](#)

[“Bilgisayarda Faksları Alma” sayfa 99](#)

Özellikler: Çeşitli Faks Raporları

Bir rapordaki gönderilen ve alınan faksları kontrol edebilirsiniz.

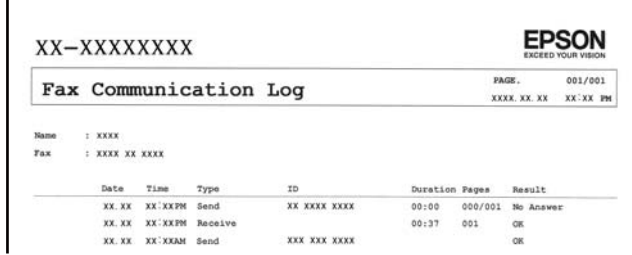

XX-XXXXXXXX

EPSON
EXCEED YOUR VISION

Fax Communication Log

PAGE: 001/001
XXXX.XX.XX XX:XX.PM

Name : XXXX
Fax : XXXX XX XXXX

Date	Time	Type	ID	Duration	Pages	Result
XX.XX	XX:XX.PM	Send	XX XXXX XXXX	00:00	000/001	No Answer
XX.XX	XX:XX.PM	Receive		00:37	001	OK
XX.XX	XX:XX.AM	Send	XXX XXX XXXX			OK

[“Rapor Ayarları Menüsü” sayfa 220](#)

[“Faks Gönd Ayarları” sayfa 93](#)

[“İletim Günlüğü.” sayfa 94](#)

[“Faks Raporu.” sayfa 94](#)

Özellik: Faks Gönderme ve Alma Sırasında Güvenlik

Yanlış konuma göndermeyi önlemek için **Direkt Arama Kısıtlamaları** veya bilgi sızıntısını önlemek için **Yed. Verilerini Oto. Sil** gibi birçok güvenlik özelliği kullanabilirsiniz.

[“Güvenlik Ayarları Menüsü” sayfa 221](#)

Özellikler: Diğer Kullanışlı Özellikler

İstenmeyen Faksları Engelleme

İstenmeyen faksları reddedebilirsiniz.

[“Faks Reddetme.” sayfa 218](#)

Çevirdikten Sonra Faksları Alma

Başka bir faks makinesini aradıktan sonra ilgili faks makinesinden belgeleri alabilirsiniz.

[“Telefon Araması Yaparak Faksları Alma” sayfa 91](#)

[“Yoklama Al.” sayfa 94](#)

Yazıcıyı Kullanarak Faks Gönderme

Faksları yazıcının kontrol panelinde kullanıcıların faks numaralarını girerek gönderebilirsiniz.

1. Orijinalleri yerleştirin.

Bir iletimde en fazla 100 sayfa gönderebilirsiniz ancak kalan bellek miktarına bağlı olarak 100'den az sayfaya sahip faksları bile gönderemeyebilirsiniz.

[“Tarayıcı Camına Orijinalleri Yerleştirme” sayfa 37](#)

“ADF’ye Orijinalleri Yerleştirme” sayfa 36

2. Yazıcının kontrol panelinde **Faksla** ögesini seçin.

Bir öğeyi seçmek için ▲ ▼ ◀ ▶ düğmelerini kullanın ve sonra OK düğmesine basın.

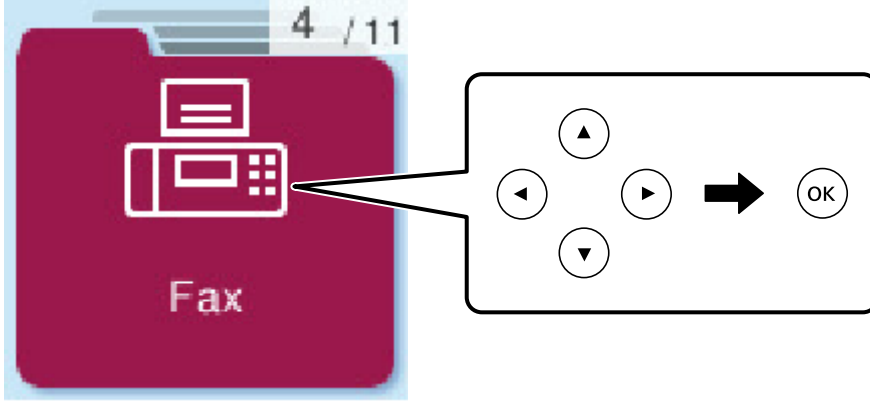

3. Alıcıyı belirtin.

“Alıcıları Seçme” sayfa 86

4. OK düğmesine basarak **Menü** ögesini seçin ve sonra gerekirse çözünürlük ve gönderme yöntemi gibi ayarları yapmak için **Tarama Ayarları** veya **Faks Gönd Ayarları** ögesini seçin.

“Tarama Ayarları” sayfa 92

“Faks Gönd Ayarları” sayfa 93

5. Faksı göndermek için ◊ düğmesine basın.

Not:

- ❑ Faks numarası meşgulse veya bazı sorunlar varsa bir dakika sonra yazıcı otomatik olarak yeniden arama yapar.
- ❑ Göndermeyi iptal etmek için, ⓧ düğmesine basın.
- ❑ Yazıcı tarama ve göndermeyi eşzamanlı gerçekleştirdiği için renkli faks göndermek daha uzun sürer. Yazıcı renkli bir faks gönderirken, diğer özellikleri kullanamayız.

Alıcıları Seçme

Aşağıdaki yöntemleri kullanarak faks göndermek için alıcıları belirtebilirsiniz.

Faks Numarasını Manüel Girme

Sayı düğmeleri ile faks numarasını girin ve sonra OK düğmesine basın.

- Bir duraklatma eklemek için (çevirme sırasında üç saniye için duraklatma), ▼ düğmesine basın.

- **Hat Türü** bölümünde bir harici erişim kodu belirlediyseniz, faks numarası başında gerçek harici erişim kodu yerine bir “#” (kare işareti) girin.

Not:

Faks numarasını manüel giremezseniz, **Güvenlik Ayarları** içinde **Direkt Arama Kısıtlamaları** ögesi **Açık** olarak ayarlanır. Kişi listesinden veya gönderilen faks geçmişinden faks alıcılarını seçin.

Kişi listesinden alıcıların seçilmesi

▲ düğmesine basın ve göndermek istediğiniz alıcıları seçin. Göndermek istediğiniz alıcı **İrtibatlar** içinde kaydedilmediyse **İrtibatlar Yöneticisi** içinden kaydedin.

Faksla > Menü > İrtibatlar Yöneticisi

Gönderilen faks geçmişinden alıcıların seçilmesi

▼ düğmesine basın ve alıcıyı seçin.

Not:

Girdiğiniz alıcıları silmek için ► düğmesine basın, ▲▼ düğmesine basarak imleci silmek istediğiniz alıcıya getirin ve sonra **Tamam** düğmesine basarak alıcının seçimini kaldırın. Bitirmek ve **Faksla** ekranına dönmek için ↩ düğmesine basın.

İlgili Bilgi

➔ “Kişileri Uygun Hale Getirme” sayfa 81

Çeşitli Faks Gönderme Yöntemleri

Harici Telefon Cihazından Arayarak Faks Gönderme

Faks göndermeden önce telefonda konuşmak istiyorsanız veya alıcının faks makinesi otomatik olarak faksa geçmiyorsa bağlı telefonu kullanarak numarayı çevirip faks gönderebilirsiniz.

1. Orijinalleri yerleştirin.

Bir iletimde en fazla 100 sayfa gönderebilirsiniz.

2. Bağlı telefon ahizesini kaldırın ve ardından telefonu kullanarak alıcının faks numarasını çevirin.

Not:

Alıcı telefonu yanıtladığında alıcıyla konuşabilirsiniz.

3. Ana ekranda **Faksla** ögesini seçin.

Bir ögeyi seçmek için ▲ ▼ ◀ ▶ düğmelerini kullanın ve sonra OK düğmesine basın.

4. **Tamam** düğmesine basın ve sonra gerekirse çözünürlük ve gönderme yöntemi gibi ayarları yapmak için **Tarama Ayarları** veya **Faks Gönd Ayarları** ögesini seçin.

5. Bir faks tonu duyduğunuzda, ◊ düğmesine basın ve ardından ahizeyi kapatın.

Not:

Bağlı telefonu kullanarak bir numara çevrildiğinde, yazıcı tarama ve gönderme işlemini aynı anda gerçekleştirdiği için faks göndermek daha uzun sürer. Faks gönderirken, diğer özellikleri kullanamazsınız.

6. Gönderme tamamlandığında orijinalleri çıkarın.

İlgili Bilgi

➔ “Tarama Ayarları” sayfa 92

➔ “Faks Gönd Ayarları” sayfa 93

ADF'yi Kullanarak Farklı Boyutta Belgeler Gönderme (Ksntsz. Tara (ADF))

Orijinalleri tek tek yerleştirerek veya boyuta göre orijinalleri yerleştirerek faksları göndererek, orijinal boyutlarında bir belge olarak gönderebilirsiniz.

Farklı boyutta orijinalleri ADF'ye yerleştirirseniz, orijinallerin tümü aralarındaki en büyük boyutta gönderilir. Orijinalleri orijinal boyutlarda göndermek için karışık boyuttaki orijinalleri yerleştirmeyin.

1. Aynı boyutta orijinallerin ilk grubunu yerleştirin.

2. Ana ekranda **Faksla** ögesini seçin.

Bir ögeyi seçmek için ▲ ▼ ◀ ▶ düğmelerini kullanın ve sonra OK düğmesine basın.

3. Alıcıyı belirtin.

[“Alıcıları Seçme” sayfa 86](#)

4. Tamam düğmesine basın ve ardından **Tarama Ayarları** ögesini seçin.

5. **Ksntsz. Tara (ADF)** ögesini seçin ve sonra **Açık** ögesini seçin.

Gerekirse **Tarama Ayarları** veya **Faks Gönd Ayarları** içinde çözünürlük ve gönderme yöntemi gibi ayarları da yapabilirsiniz.

6. **Faksla** ekranına dönene kadar ↶ düğmesine basın ve sonra ◊ düğmesine basın.

7. İlk orijinalleri tarama tamamlandığında ve kontrol panelinde **Başka sayfa gönder?** mesajı görüntülendiğinde, **Evet** ögesini seçin, sonraki orijinalleri yükleyin ve sonra ◊ düğmesine basın.

Not:

Bir sonraki orijinali yerleştirmeniz istendikten sonra yazıcıya 60 saniye dokunmazsanız, yazıcı belge kaydetmeyi durdurur ve göndermeye başlar.

8. Gönderme tamamlandığında orijinalleri çıkarın.

Siyah Beyaz Belgenin Çok Sayıda Sayfasını Gönderme (Direkt Gönd)

Bir faksı siyah beyaz olarak gönderirken, taranan belge geçici olarak yazıcı belleğine kaydedilir. Bu nedenle çok fazla sayfa göndermek, yazıcı hafızasının dolmasına ve faks göndermenin durdurulmasına neden olur. **Direkt Gönd** özelliğini etkinleştirerek bundan kaçınabilirsiniz ancak yazıcı tarama ve gönderme işlemini aynı anda gerçekleştirdiği için faks göndermek daha uzun sürer. Sadece bir alıcı bulunduğunda bu özelliği kullanabilirsiniz.

Menüye Erişme

Menüyü aşağıda yazıcının kontrol panelinde bulabilirsiniz.

Faksla > Menü > Faks Gönd Ayarları > Direkt Gönd.

Faksları Günün Belirtilen Zamanında Siyah Beyaz Gönderme (Faksı Sonra Gönder)

Belirtilen zamanda faks gönderilecek şekilde ayarlayabilirsiniz. Sadece gönderme zamanı belirtildiğinde siyah beyaz fakslar gönderilebilir.

1. Orijinalleri yerleştirin.
2. Ana ekranda **Faksla** ögesini seçin.
Bir ögeyi seçmek için ▲ ▼ ◀ ▶ düğmelerini kullanın ve sonra OK düğmesine basın.
3. Alıcıyı belirtin.
4. Belirtilen bir zamanda faksları göndermek için ayarları yapın.
 - ① Tamam düğmesine basın ve ardından **Faks Gönd Ayarları** ögesini seçin.
 - ② **Faksı Sonra Gönder** ögesini seçin ve sonra **Açık** ögesini seçin.
 - ③ Faksı göndermek istediğiniz zamanı girin ve sonra Tamam düğmesine basın.Gerekirse **Tarama Ayarları** veya **Faks Gönd Ayarları** içinde çözünürlük ve gönderme yöntemi gibi ayarları da yapabilirsiniz.
5. **Faksla** ekranına dönene kadar ↶ düğmesine basın ve sonra ◊ düğmesine basın.
6. Gönderme tamamlandığında orijinalleri çıkarın.

Not:

Faks işini **Faksla** ekranından iptal edebilirsiniz.

Yazıcıda Faksları Alma

Yazıcı telefon hattına bağlanırsa ve Faks Ayrılır bazı kullanılarak temel ayarlar tamamlandıysa faksları alabilirsiniz.

Alınan fakslar yazdırılır.

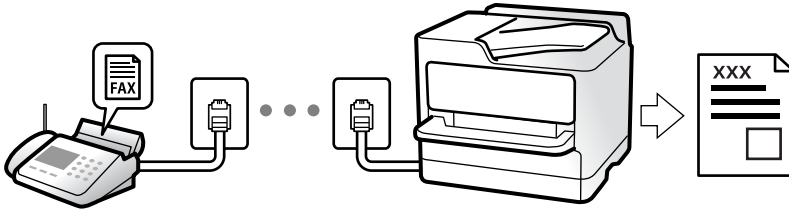

Faks ayarlarının durumunu kontrol etmek istediğinizde **Faksla > Menü > Daha > Faks Raporu > Faks Ayrıları Listesi** ögesini seçerek bir **Faks Ayrıları Listesi** yazdırın.

Gelen Faksları Alma

Alma Modu içinde iki seçenek vardır.

İlgili Bilgi

- ➔ “Manuel Modunu Kullanma” sayfa 90
- ➔ “Oto Modunu Kullanma” sayfa 90
- ➔ “Alma Modu:” sayfa 218

Manuel Modunu Kullanma

Bu mod temel olarak telefon aramaları yapmak içindir, ancak ayrıca faks içindir de.

Faksları Alma

Telefon çaldığında, ahizeyi el ile çalarak cevaplayabilirsiniz.

Bir faks sinyalinin duyduğunuzda (baud):

Yazıcının giriş ekranında **Faksla** ögesini seçin, bir faks almayı seçmek için # düğmesine basın ve sonra **◇** ögesine basın. Sonra, ahizeyi kapatın.

Zil sesi sesli arama içinse:

Telefona normal şekilde cevap verebilirsiniz.

Yalnızca Bağlı Telefonu Kullanarak Faksları Alma

Uzaktan Alma ögesi ayarlandığında, faksları başlangıç kodu ögesini girerek alabilirsiniz.

Telefon çaldığında, ahizeyi kaldırın. Bir faks tonu (baud) duyduğunuzda, iki basamaklı başlangıç kodu ögesini çevirin ve sonra ahizeyi kapatın.

İlgili Bilgi

➔ [“Uzaktan Alma:” sayfa 218](#)

Oto Modunu Kullanma

Bu mod aşağıdaki kullanımlar için hattı kullanmanızı sağlar.

Yalnızca faks işlemi için hattı kullanma (harici telefon gerekli değil)

Hattı temel olarak faks için ve bazen telefon için kullanma

Harici Telefon Aygıtı Olmadan Faksları Alma

Yazıcı **Yanıt İçin Zil Sayısı** içinde ayarladığınız çalma sayısı tamamlandığında faksları almak için otomatik değişir.

Harici Telefon Aygıtı ile Faksları Alma

Harici telefon aygıtı olan bir yazıcı şu şekilde çalışır.

Telesekreter **Yanıt İçin Zil Sayısı** içinde ayarlanan çalma sayısı içinde yanıt verdiğinde:

- Çalma faks içinse: Yazıcı otomatik olarak faksları almaya geçer.
- Çalma sesli arama içinse; Telesekreter sesli aramaları alabilir ve sesli mesajları kaydedebilir.

Yanıt İçin Zil Sayısı içinde ayarlanan çalma sayısı içinde ahizeyi kaldırdığınızda:

- Çalma faks içinse: **Manuel** için olanla aynı adımları kullanarak faksları alabilirsiniz. Yazıcının giriş ekranında **Faksla** ögesini seçin, bir faks almayı seçmek için # düğmesine basın ve sonra **◇** düğmesine basın. Sonra ahizeyi kapatın.

- Çalma sesli arama içinse: Telefonu normal olarak yanıtlayabilirsiniz.

Çalma durduğunda ve yazıcı otomatik olarak faks almaya geçtiğinde:

- Çalma faks içinse: Yazıcı faksları almaya başlar.
- Çalma sesli arama içinse: Telefonu yanıtlayamazsınız. Kişiden sizi geri aramasını isteyin.

Not:

Telesekreteri yanıtlamak için çalma sayısını **Yanıt İçin Zil Sayısı** içinde ayarlanan sayıdan daha düşük bir sayıya ayarlayın. Yoksa telesekreter, sesli mesajları kaydetmek için sesli çağrılarını kabul edemez. Telesekreteri ayarlama hakkında ayrıntılar için telesekreterle sağlanan kılavuza bakın.

İlgili Bilgi

➔ “Yanıt İçin Zil Sayısı:” sayfa 218

Telefon Araması Yaparak Faksları Alma

Faks numarasını arayarak başka bir faks makinesinde kayıtlı faksı alabilirsiniz.

Yoklamayla Faks Alma (Yoklama AI)

Faks numarasını arayarak başka bir faks makinesinde kayıtlı faksı alabilirsiniz. Bir faks bilgi hizmetinden belge almak için bu özelliği kullanın.

Not:

- Faks bilgi hizmetlerinde, faksı almak için izlemeniz gereken bir sesli yönlendirme özelliği varsa bu özelliği kullanamazsınız.
- Sesli yönlendirme kullanan bir faks bilgi servisinden bir belge almak için bağlı telefon ile faks numarasını çevirin ve sesli yönlendirme ile telefon ve yazıcıyı kullanın.

1. Ana ekranda **Faksla** ögesini seçin.

Bir ögeyi seçmek için ▲ ▼ ◀ ▶ düğmelerini kullanın ve sonra OK düğmesine basın.

2. Tamam düğmesine basın ve ardından **Daha** ögesini seçin.

3. **Yoklama AI** ögesini seçin ve sonra **Açık** ögesini seçin.

4. Alıcıyı belirtin.

Not:

Faks numarasını manüel giremezseniz, **Güvenlik Ayarları** içinde **Direkt Arama Kısıtlamaları** ögesi **Açık** olarak ayarlanır. Kişi listesinden veya gönderilen faks geçmişinden faks alıcılarınızı seçin.

5. **Yoklama AI** ögesini başlatmak için ◊ düğmesine basın.

Fakslama İçin Menü Seçenekleri

Faksla

Kontrol panelinde giriş ekranından **Faksla** içindeki menüleri seçin.

İrtibatlar:

Kişi listesinden bir alıcı seçin. Bir kişi de ekleyebilir veya düzenleyebilirsiniz.

Yakında:

Gönderilen faks geçmişinden bir alıcı seçin. Alıcıyı kişi listesine de ekleyebilirsiniz.

Menü

Aşağıdaki menüleri seçebilirsiniz.

- Tarama Ayarları
- Faks Gönd Ayarları
- Daha
- İrtibatlar Yöneticisi

Daha fazla ayrıntı için aşağıdaki “İlgili Bilgiler”e bakın.

Faks Gönder

Faksı göndermek için  düğmesine basın.

İlgili Bilgi

➔ [“Alıcıları Seçme” sayfa 86](#)

Tarama Ayarları



Kontrol panelindeki menüleri aşağıda açıklandığı gibi seçin:

Faksla > Menü > Tarama Ayarları

Çözünürlük:

Gönderilen faks çözünürlüğünü seçin. Yüksek bir çözünürlük seçerseniz, veri boyutu büyür ve faksı gönderme zaman alır.

Yoğunluk:

Gönderilen faksın yoğunluğunu ayarlar. Yoğunluğu koyulaştırmak için  ögesine basın ve açmak için  ögesine basın.

Ksntsz. Tara (ADF):

Orijinalleri tek tek yerleştirerek veya boyuta göre orijinalleri yerleştirerek faksları göndererek, orijinal boyutlarında bir belge olarak gönderebilirsiniz. Bu konunun altındaki ilgili bilgilere bakın.

Özgün Boyut (Cam):

tarayıcı camı üzerine yerleştirdiğiniz orijinalin boyutu ve yönünü seçin.

Renk Modu:

Renkli veya tek renk taramayı seçin.

İlgili Bilgi

➔ [“ADF’yi Kullanarak Farklı Boyutta Belgeler Gönderme \(Ksntsz. Tara \(ADF\)\)” sayfa 88](#)

Faks Gönd Ayarları

Kontrol panelindeki menüleri aşağıda açıklandığı gibi seçin:

Faksla > Menü > Faks Gönd Ayarları

Direkt Gönd:

Orijinalleri tararken bir tek renkli faks gönderir. Çok sayıda sayfa gönderirken taranan orijinaller yazıcının belleğinde geçici olarak depolanmadığından, bellek yetersizliğinden oluşan yazıcı hatalarından kaçınabilirsiniz. Bu özelliği kullanarak göndermenin bu özelliği kullanmadığınızda daha uzun süreceğini unutmayın. Bu konunun altındaki ilgili bilgilere bakın.

Birden fazla alıcıya faks gönderirken bu özelliği kullanmazsınız.

Faksı Sonra Gönder:

Belirlediğiniz bir zamanda bir faks gönderir. Bu seçenek kullanılırken yalnızca tek renkli faks kullanılabilir. Bu konunun altındaki ilgili bilgilere bakın.

Gönderen Bilgisi Ekle:

Giden faksta başlık bilgilerini (gönderen adı ve faks numarası) eklemek istediğiniz konumu veya bilgileri eklememeyi seçin.

- Kapalı:** Başlık bilgisi olmadan bir faks gönderir.
- Görüntünün Dışı:** Faksın üst beyaz kenar boşluğunda başlık bilgileri içeren bir faks gönderir. Bu, başlığın taranan resmin üstüne binmesini önler, ancak alıcının aldığı faks orijinallerin boyutuna bağlı olarak iki sayfaya yazdırılabilir.
- Görüntünün İç:** Taranan resmin en üstünden yaklaşık 7 mm aşağıya başlık bilgileriyle bir faks gönderir. Başlık görüntünün üzerine binebilir, ancak alıcının aldığı faks iki belgeye bölünmez.

Fks Üstbilgisi:

Alıcı için başlığı seçin. Bu özelliği kullanmak için birden fazla başlığı önceden kaydetmeniz gerekir.

Ek Üstbilgi Bilgisi:

Eklemek istediğiniz bilgiyi seçin. **Telefon Numaranız** ve **Hedef Listesi** içinden birini seçebilirsiniz.

İletim Raporu:

Faks gönderdikten sonra bir iletişim raporu yazdırır.

Hatalı Yazdırma bir hata oluştuğunda yalnızca bir rapor yazdırır.

Rapora Görüntü Ekle öğesi **Ayarlar > Faks Ayarları > Rapor Ayarları** içinde ayarlandığında, raporla hatalar içeren fakslar da yazdırılır.

İlgili Bilgi

- ➔ “Siyah Beyaz Belgenin Çok Sayıda Sayfasını Gönderme (Direkt Gönd)” sayfa 88
- ➔ “Faksları Günün Belirtilen Zamanında Siyah Beyaz Gönderme (Faksı Sonra Gönder)” sayfa 88

Daha

Kontrol panelindeki menüleri aşağıda açıklandığı gibi seçin.

Faksla > Menü > Daha

İletim Günlüğü:

Gönderilen veya alınan faks işlerinin geçmişini kontrol edebilirsiniz.

Faks Raporu:

Son İletim:

Yoklamayla gönderilen veya alınan önceki faks için bir rapor yazdırır.

Faks Günlüğü:

Bir iletim raporu yazdırır. Aşağıdaki menüyü kullanarak bu raporu otomatik olarak yazdırmayı seçebilirsiniz.

Ayarlar > Faks Ayarları > Rapor Ayarları > Faks Gnlğ Oto Yzdr

Faks Ayrırlı Listesi:

Mevcut faks ayarlarını yazdırır.

Protokol İzlemesi:

Gönderilen veya alınan önceki faks için ayrıntılı bir rapor yazdırır.

Faksları Yeniden Yazdır:

Yazıcıda alınan faksları yeniden yazdırır.

Yoklama Al:

Bu **Açık** olarak ayarlandığında ve gönderenin faks numarasını aradığınızda, gönderenin faks makinesinden belgeleri alabilirsiniz. **Yoklama Al** kullanarak faksları alma hakkında ayrıntılar için aşağıdaki ilgili bilgilere bakın.

Faksla menüsünden çıktığınızda, ayar **Kapalı** (varsayılan) değerine döner.

Faks Ayarları:

Ayarlar > Faks Ayarları ögesine erişir.

İlgili Bilgi

➔ [“Yoklamayla Faks Alma \(Yoklama Al\)” sayfa 91](#)

➔ [“Faks Ayarları” sayfa 216](#)

İrtibatlar Yöneticisi

Kontrol panelindeki menüleri aşağıda açıklandığı gibi seçin:

Faksla > Menü > İrtibatlar Yöneticisi

Ayarlar > İrtibatlar Yöneticisi ögesine erişir.

Kişilerinizi ekleyebilir veya düzenleyebilirsiniz.

Diğer Faks Özelliklerini Kullanma

Faks Raporunu Manuel Olarak Yazdırma

1. Ana ekranda **Faksla** ögesini seçin.
Bir ögeyi seçmek için ▲ ▼ ◀ ▶ düğmelerini kullanın ve sonra OK düğmesine basın.
2. Tamam düğmesine basın ve **Daha** ögesini seçin.
3. **Faks Raporu** ögesini seçin.
4. Yazdırmak istediğiniz raporu seçin ve sonra ekrandaki talimatları uygulayın.

Not:

Rapor biçimini değiştirebilirsiniz. Başlangıç ekranından, **Ayarlar > Faks Ayarları > Rapor Ayarları** seçeneklerini seçin ve ardından **Rapora Görüntü Ekle** veya **Rapor Biçimi** ayarlarını değiştirin.

Bilgisayardan bir Faks Gönderme

FAX Utility ve PC-FAX sürücüsünü kullanarak bilgisayardan faks gönderebilirsiniz.

Not:

- Bu özelliği kullanmadan önce FAX Utility ve yazıcının PC-FAX sürücüsünün yüklendiğini kontrol edin.
[“Faks İşlemlerini Yapılandırmak ve Faks Göndermek İçin Uygulama \(FAX Utility\)” sayfa 208](#)
[“Faks Göndermek İçin Uygulama \(PC-FAX Sürücüsü\)” sayfa 209](#)
- FAX Utility yüklenmediyse, FAX Utility’yi EPSON Software Updater’ı (yazılım güncelleme uygulaması) kullanarak yükleyin.
[EPSON Software Updater FY19 “Yazılım ve Bellenimi Güncelleme İçin Uygulama \(Epson Software Updater\)” sayfa 210](#)

Uygulama Kullanılarak Oluşturulan Belgeleri Gönderme (Windows)

Microsoft Word veya Excel gibi bir uygulamanın **Yazdır** menüsünden yazıcı faksını seçerek bir kapak sayfasıyla oluşturduğunuz belgeler, çizimler ve tablolar gibi verileri doğrudan iletebilirsiniz.

Not:

Aşağıdaki açıklama Microsoft Word’ü örnek olarak kullanmaktadır. Gerçek çalışma kullandığınız uygulamaya bağlı olarak değişebilir. Ayrıntılar için uygulamanın yardımına bakın.

1. Bir uygulama kullanarak faksla göndermek için bir belge oluşturun.
2. **Dosya** menüsünden **Yazdır**’a tıklayın.
Uygulamanın **Yazdır** penceresi görünür.
3. **Yazıcı** içinde **XXXXX (FAX)** ögesini seçin (burada XXXXX yazıcınızın adıdır) ve sonra faks gönderme ayarlarını kontrol edin.
 - Kopya sayısı** olarak **1** belirtin. **2** veya daha fazla belirttiyseniz faks düzgün iletilenmeyebilir.
 - Bir faks iletiminde en fazla 100 sayfa gönderebilirsiniz.

4. **Kağıt Boyutu, Yönlendirme, Renk, Görüntü Kalitesi** veya **Karakter Yoğunluğu** ögesini belirtmek istiyorsanız **Yazıcı Özellikleri** veya **Özellikler** ögesini tıklatın.

Ayrıntılar için PC-FAX sürücüsü yardımına bakın.

5. **Yazdır** ögesini tıklatın.

Not:

İlk kez FAX Utility ögesini kullanırken bilgilerinizi kaydetmek için bir pencere görüntülenir. Gerekli bilgileri girin ve sonra **Tamam** ögesini tıklatın.

FAX Utility ögesinin **Alıcı Ayarları** ekranı görüntülenir.

6. Aynı faks iletiminde diğer belgeleri göndermek istediğinizde, **Gönderilecek belgeyi ekle** onay kutusunu seçin. Adım 9'da **İleri** ögesini tıklattığınızda belgeleri eklemek için ekran görüntülenir.

7. Gerekirse **Bir kapak sayfası iliştiir** onay kutusunu seçin.

8. Bir alıcı belirtin.

- PC-FAX Telefon Rehberi** ögesinden bir alıcı seçme (ad, faks numarası vb.):

Alıcı rehberine kaydedildiyse aşağıdaki adımları yapın.

① **PC-FAX Telefon Rehberi** sekmesine tıklayın.

② Listedeki alıcıyı seçin ve **Ekle** ögesini tıklatın.

- Yazıcıdaki rehberden bir alıcı seçme (ad, faks numarası vb.):

Alıcı yazıcıdaki kişilere kaydedilirse aşağıdaki adımları uygulayın.

① **Yazıcıdaki Kişiler** sekmesine tıklayın.

② Listedeki kişileri seçin ve **Alıcı Kısımına Ekle** penceresine ilerlemek için **Ekle** ögesini tıklatın.

③ Görüntülenen listedeki kişileri seçin ve sonra **Düzenle** ögesini tıklatın.

④ **Şirket/Kuruluş** ve **Unvan** gibi kişisel verileri gerektiği gibi ekleyin ve sonra **Alıcı Kısımına Ekle** penceresine dönmek için **Tamam** ögesini tıklatın.

⑤ Gerektiği gibi, kişileri **PC-FAX Telefon Rehberi** ögesine kaydetmek için **PC-FAX Telefon Rehberi kısmında kaydet** onay kutusunu seçin.

⑥ **Tamam** ögesini tıklatın.

- Doğrudan bir alıcı belirtme (ad, faks numarası vb.):

Aşağıdaki adımları uygulayın.

① **Manuel Arama** sekmesine tıklayın.

② Gerekli bilgileri girin.

③ **Ekle** ögesini tıklatın.

Ayrıca, **Telefon Rehberine Kaydet** ögesine tıklayarak alıcıyı **PC-FAX Telefon Rehberi** sekmesi altındaki listeye kaydedebilirsiniz.

Not:

- Yazıcınızın **Hat Türü** ögesi **PBX** olarak ayarlanırsa ve erişim kodu tam ön ek kodunu girmek yerine # (kare işareti) kullanmaya ayarlanmışsa # (kare işareti) girin. Ayrıntılar için aşağıdaki ilgili bilgilerden **Temel Ayarlar** içindeki **Hat Türü** konusuna bakın.

- FAX Utility ana ekranındaki **İsteğe Bağlı Ayarlar** içinde **Faks numarasını iki kez gir** ögesini seçtiyseniz, **Ekle** veya **İleri** ögesini tıklattığınızda aynı numarayı yeniden girmeniz gerekir.

Alıcı, pencerenin üst bölümünde görüntülenen **Alıcı Listesi** ögesine eklenir.

9. İleri'yi tıklatın.

- Gönderilecek belgeyi ekle** onay kutusunu seçtiğinizde, **Belge Birleştirmesi** penceresinde belgeleri eklemek için aşağıdaki adımları izleyin.
 - 1 Eklemek istediğiniz bir belgeyi açın ve sonra **Yazdır** penceresinde aynı yazıcıyı (faks adı) seçin. Belge **Birleştirilecek Belge Listesi** listesine eklenir.
 - 2 Birleştirilen belgeyi kontrol etmek için **Önizle** ögesini tıklatın.
 - 3 **İleri**'yi tıklatın.

Not:

İlk belge için seçtiğiniz **Görüntü Kalitesi** ve **Renk** ayarları diğer belgelere uygulanır.

- Bir kapak sayfası iliştiir** onay kutusunu seçtiğinizde, **Kapak Sayfası Ayarları** penceresinde kapak sayfasının içeriğini belirtin.
 - 1 **Kapak Sayfası** listesindeki örneklerden bir kapak sayfası seçin. Orijinal kapak sayfası oluşturmak için veya bir orijinal kapak sayfasını listeye eklemek için bir işlevin olmadığını unutmayın.
 - 2 **Konu** ve **Mesaj** öğelerini girin.
 - 3 **İleri**'yi tıklatın.

Not:

Kapak Sayfası Ayarları içindeki gerektiği gibi aşağıdakileri ayarlayın.

- Kapak sayfasında** öge sırasını değiştirmek istiyorsanız **Kapak Sayfası Biçimlendirmesi** ögesini tıklatın. **Kağıt Boyutu** içinde kapak sayfası boyutunu seçebilirsiniz. İletilmekte olan belgeye farklı bir boyutta bir kapak sayfası da seçebilirsiniz.
- Kapak sayfasındaki** metin için kullanılan yazı tipini değiştirmek istiyorsanız **Yazı Tipi** ögesini tıklatın.
- Gönderen bilgilerini değiştirmek istiyorsanız **Gönderen Ayarları** ögesini tıklatın.
- Girdiğiniz konu ve mesajla kapak sayfasını kontrol etmek istiyorsanız **Ayrıntılı Önizleme** ögesini tıklatın.

10. İletim içeriğini kontrol edin ve **Gönder** ögesini tıklatın.

İletmeye başlamadan önce alıcının adının ve faks numarasının doğru olduğundan emin olun. İletilecek belgeyi ve kapak sayfasını önizlemek için **Önizleme** ögesini tıklatın.

İletim başladığında, iletim durumunu görüntüleyen bir pencere görünür.

Not:

- İletimi durdurmak için verileri seçin ve **İptal**  ögesini tıklatın. Yazıcının kontrol panelini kullanarak da iptal edebilirsiniz.
- İletim sırasında bir hata oluşuyorsa **İletişim hatası** penceresi görünür. Hata bilgilerini kontrol edin ve yeniden iletin.
- FAX Utility ana ekranının **İsteğe Bağlı Ayarlar** ekranında İletim Sırasında Faks Durum Ekranı seçilmezse Faks Durum Ekranı ekranı (yukarıda değinilen iletim durumunu kontrol edebileceğiniz ekran) görüntülenmez.

İlgili Bilgi

➔ “Temel Ayarlar Menüsü” sayfa 217

Uygulama Kullanılarak Oluşturulan Belgeleri Gönderme (Mac OS)

Satın alabileceğiniz bir uygulamanın **Yazdır** menüsünden faks uyumlu bir yazıcı seçerek, oluşturduğunuz belgeler, çizimler ve tablolar gibi verileri gönderebilirsiniz.



Not:

Aşağıdaki açıklamada örnek olarak standart bir Mac OS uygulaması olan Text Edit kullanılmaktadır.

1. Bir uygulamada faksla Göndermek istediğiniz belgeyi oluşturun.
2. **Dosya** menüsünden **Yazdır**'a tıklayın.
Uygulamanın **Yazdır** penceresi görüntülenir.
3. **Ad** içinde yazıcınızı (faks adı) seçin, ayrıntılı ayarları görüntülemek için ▼ ögesine tıklayın, yazdırma ayarlarını kontrol edin ve sonra **Tamam** ögesine tıklayın.
4. Her öge için ayarları yapın.
 - Kopya sayısı** olarak **1** belirtin. **2** veya daha fazla belirtseniz bile yalnızca 1 kopya gönderilir.
 - Bir faks iletiminde en fazla 100 sayfa gönderebilirsiniz.

Not:

Gönderebileceğiniz belgelerin sayfa boyutu yazıcıdan fakslayabileceğiniz kağıt boyutuyla aynıdır.

5. Açılır menüden Faks Ayarları ögesini seçin ve sonra her ögenin ayarını yapın.
Her ayar ögesinin açıklaması için PC-FAX sürücüsünün yardımına bakın.
PC-FAX sürücüsünün yardımını açmak için pencerenin solundaki  ögesine tıklayın.
6. Alıcı Ayarları menüsünü seçin ve sonra alıcıyı belirtin.
 - Doğrudan bir alıcı belirtme (ad, faks numarası vb.):
Ekle ögesine tıklayın, gerekli bilgileri girin ve sonra  ögesine tıklayın. Alıcı, pencerenin üst bölümünde görüntülenen Alıcı Listesi ögesine eklenir.
PC-FAX sürücü ayarlarında “Faks numarasını iki kez girin” ögesini seçtiyseniz,  ögesine tıkladığınızda aynı numarayı yeniden yazmanız gerekir.
Faks bağlantısı hattınız bir ön ek kodu gerektiriyorsa Harici Erişim Öneki girin.

Not:

Yazıcınızın Hat Türü ögesi **PBX** olarak ayarlanırsa ve erişim kodu tam ön ek kodunu girmek yerine # (kare işareti) kullanmaya ayarlanmışsa # (kare işareti) girin. Ayrıntılar için aşağıdaki İlgili bilgilerden Temel Ayarlar içindeki Hat Türü konusuna bakın.

- Rehberden bir alıcı seçme (ad, faks numarası vb.):
Alıcı rehberde kayıtlı ise  ögesine tıklayın. Alıcıyı listeden seçin ve sonra **Ekle** > **Tamam** ögesine tıklayın.
Faks bağlantısı hattınız bir ön ek kodu gerektiriyorsa Harici Erişim Öneki girin.

Not:

Yazıcınızın Hat Türü ögesi **PBX** olarak ayarlanırsa ve erişim kodu tam ön ek kodunu girmek yerine # (kare işareti) kullanmaya ayarlanmışsa # (kare işareti) girin. Ayrıntılar için aşağıdaki İlgili bilgilerden Temel Ayarlar içindeki Hat Türü konusuna bakın.

7. Alıcı ayarlarını kontrol edin ve sonra **Faks** ögesine tıklayın.
Gönderme başlar.
İletmeye başlamadan önce alıcının adının ve faks numarasının doğru olduğundan emin olun.

Not:

- Dock içinde yazıcı simgesine tıklarsanız, iletim durumu kontrol ekranı görüntülenir. Göndermeyi durdurmak için verilere tıklayın ve sonra **Sil** ögesine tıklayın.
- İletim sırasında bir hata oluşursa **İletim başarısız** mesajı görüntülenir. **Faks İletim Kaydı** ekranında iletim kayıtlarını kontrol edin.
- Karışık kağıt boyutundaki belgeler düzgün gönderilemeyebilir.

İlgili Bilgi

➔ “Temel Ayarlar Menüsü” sayfa 217

Bilgisayarda Faksları Alma

Fakslar bir yazıcı tarafından alınabilir ve yazıcıya bağlı bir bilgisayarda PDF biçiminde kaydedilebilir. Ayarları yapmak için FAX Utility (uygulama) ögesini kullanın.

FAX Utility ögesini çalıştırma hakkında ayrıntılar için FAX Utility yardımındaki (ana pencerede görüntülen) Temel İşlemler ögesine bakın. Ayarları yaparken bilgisayar ekranında parola giriş ekranı görüntülenirse parolayı girin. Parolayı bilmiyorsanız, yöneticinizle iletişim kurun.

Not:

- Bu özelliği kullanmadan önce FAX Utility uygulamasının yüklü ve FAX Utility ayarlarının yapılmış olduğunu kontrol edin.

“Faks İşlemlerini Yapılandırmak ve Faks Göndermek İçin Uygulama (FAX Utility)” sayfa 208

- FAX Utility yüklenmediyse, FAX Utility’yi EPSON Software Updater’ı (yazılım güncelleme için uygulama) kullanarak yükleyin.

EPSON Software Updater FY19 “Yazılım ve Bellenimi Güncelleme İçin Uygulama (Epson Software Updater)” sayfa 210



Önemli:

- Faksları bir bilgisayara almak için yazıcının kontrol panelindeki **Alma Modu Oto** olarak ayarlanmalıdır. Yazıcının kontrol panelinde ayarları yapmak için **Ayarlar > Faks Ayarları > Temel Ayarlar > Alma Modu** ögesini seçin.
- Faksları almaya ayarlanan bilgisayar her zaman açık olmalıdır. Alınan belgeler, bilgisayara kaydedilmeden önce geçici olarak yazıcının belleğine kaydedilir. Bilgisayarı kapatırsanız, belgeleri bilgisayara gönderemeyeceğinden yazıcının belleği dolabilir.
- Alınan fakslar geçici olarak yazıcının belleğine kaydedildiğinde,  ışığı yanar.
- Alınan faksları okumak için bilgisayara Adobe Reader gibi bir PDF görüntüleyici yüklemeniz gerekir.

İlgili Bilgi

➔ “Faksları Bilgisayara Gönderme ve Alma Ayarlarını Yapma” sayfa 80

Yeni Faksları Kontrol Etme (Windows)

Bir bilgisayarı yazıcının aldığı faksları kaydetmek için ayarlayarak alınan faksların işleme durumunu ve Windows görev çubuğundaki faks simgesini kullanarak yeni faks olup olmadığını kontrol edebilirsiniz. Bilgisayar yeni fakslar alındığında bir bildirim görüntülemesi için ayarlandığında, Windows sistem tepsisinin yakınında bir bildirim ekranı açılır ve yeni faksları kontrol edebilirsiniz.



Not:

- Bilgisayara kaydedilen alınan faks verileri yazıcının belleğinden çıkarılır.
- PDF dosyaları olarak kaydedildiğinden alınan faksları görüntülemek için Adobe Reader ögesi gerekir.

Görev Çubuğunda Faks Simgesini Kullanma (Windows)

Windows görev çubuğunda görüntülenen faks simgesini kullanarak yeni faksları ve çalışma durumunu kontrol edebilirsiniz.

1. Simgely kontrol edin.

-  : bekliyor.
-  : yeni fakslar kontrol ediliyor.
-  : yeni faksları alma tamamlandı.

2. Simgeye sağ tıklayın ve sonra **Alınan Faks Kaydını Görüntüleme** ögesine tıklayın.
Alınan Faks Kaydı ekranı görüntülenir.

3. Listede tarihi ve göndereni kontrol edin ve sonra alınan dosyayı PDF olarak açın.

Not:

- Alınan fakslar aşağıdaki adlandırma biçimi kullanılarak otomatik olarak yeniden adlandırılır.
YYYYAAGSSDDSN_XXXXXXXXXX_nnnnn (Yıl/Ay/Gün/Saat/Dakika/Saniye_gönderenin numarası)
- Simgely sağ tıklattığınızda alınan faks klasörünü de doğrudan açabilirsiniz. Ayrıntılar için FAX Utility içindeki **İsteğe Bağlı Ayarlar** konusuna ve yardımına (ana pencerede görüntülenen) bakın.

Faks simgesi beklemede olduğunu gösterirken, yeni faksları anında **Yeni faksları kontrol et** ögesini seçerek kontrol edebilirsiniz.

Bildirim Penceresini Kullanma (Windows)

Yeni fakslar olduğunda size bildirilmesini ayarladığınızda, her faks için görev çubuğunun yakınında bir bildirim penceresi görüntülenir.

1. Bilgisayarınızın ekranında görüntülenen bildirim ekranını kontrol edin.

Not:

Verilen bir süre içinde hiç işlem gerçekleştirilmezse bildirim ekranı kaybolur. Görüntüleme süresi gibi bildirim ayarlarını değiştirebilirsiniz.

2.  düğmesi hariç bildirim ekranındaki bir yere tıklayın.

Alınan Faks Kaydı ekranı görüntülenir.

3. Listede tarihi ve göndereni kontrol edin ve sonra alınan dosyayı PDF olarak açın.

Not:

- Alınan fakslar aşağıdaki adlandırma biçimi kullanılarak otomatik olarak yeniden adlandırılır.
YYYYAAGSSDDSN_XXXXXXXXXX_NNNNN (Yıl/Ay/Gün/Saat/Dakika/Saniye_gönderenin numarası)
- Simgeyi sağ tıklattığımızda alınan faks klasörünü de doğrudan açabilirsiniz. Ayrıntılar için FAX Utility içindeki **İsteğe Bağlı Ayarlar** konusuna ve yardımına (ana pencerede görüntülenen) bakın.

Yeni Faksları Kontrol Etme (Mac OS)

Aşağıdaki yöntemlerden birini kullanarak yeni faksları kontrol edebilirsiniz. Bu, yalnızca "Kaydet" (bu bilgisayara faksları kaydet) olarak ayarlı bilgisayarlarda kullanılabilir.

- Alınan faks klasörünü açın (Alınan Faks Çıktı Ayarları içinde belirtilen)
- Faks Alım Monitörü öğesini açın ve Yeni faksları kontrol et öğesine tıklayın.
- Yeni fakslar alındığı bildirim

Bir kenetleme simgesi ile bana yeni faksları bildir öğesini FAKS Yardımcı Programı'ndaki Faks Alım Monitörü > Tercihler içinde seçin, Dock içindeki faks alımı izleme simgesi yeni faksların geldiğini bildirmek için atlar.

Alınan Faks Monitörü İçinden Alınan Faks Klasörünü Açma (Mac OS)

"Kaydet" (bu bilgisayara faksları kaydet) öğesini seçerken faksları alması belirtilen bilgisayardan kaydetme klasörünü açabilirsiniz.

1. Faks Alım Monitörü öğesini açmak için Dock üzerindeki Alınan faks monitörü simgesine tıklayın.
2. Yazıcıyı seçin ve Klasörü açın öğesine tıklayın veya yazıcı adına çift tıklayın.
3. Dosya adında tarihi ve göndereni kontrol edin ve sonra PDF dosyasını açın.

Not:

Alınan fakslar aşağıdaki adlandırma biçimi kullanılarak otomatik olarak yeniden adlandırılır.

YYYYAAGSSDDSN_XXXXXXXXXX_NNNNN (Yıl/Ay/Gün/Saat/Dakika/Saniye_gönderenin numarası)

Gönderenden gönderilen bilgi gönderenin numarası olarak görüntülenir. Bu numara gönderene bağlı olarak görüntülenmeyebilir.

Gelen Faksları Bilgisayara Kaydeden Özelliği İptal Etme

FAX Utility öğesini kullanarak faksları bilgisayara kaydetmeyi iptal edebilirsiniz.

Ayrıntılar için FAX Utility yardımındaki (ana pencerede görüntülenen) Temel İşlemler konusuna bakın.

Not:

- Bilgisayarınıza kaydedilmemiş fakslar varsa faksları bilgisayara kaydeden özelliği iptal edemezsiniz.
- Yazıcıdaki ayarları da değiştirebilirsiniz. Ayarları değiştirmek için aşağıdaki "İlgili Bilgiler" konusuna bakın.

İlgili Bilgi

➔ "Faksları Almamak İçin Blgsyra Kaydet Ayarını Yapma" sayfa 80

Yazıcının Bakımını Yapma

Mürekkep Seviyesini Kontrol Etme.	103
Yazdırma, Kopyalama, Tarama ve Faks Kalitesini İyileştirme.	103
Yazıcıyı Temizleme.	111
Sıçrayan Mürekkebi Temizleme.	111

Mürekkep Seviyesini Kontrol Etme

Kalan gerçek mürekkep miktarını teyit etmek için, yazıcının tüm mürekkep tanklarındaki seviyeleri görsel olarak kontrol edin.



Önemli:

Mürekkep seviyesi tanktaki alt çizginin altındayken yazıcının uzun süre kullanılması, yazıcının hasar görmesine neden olabilir.

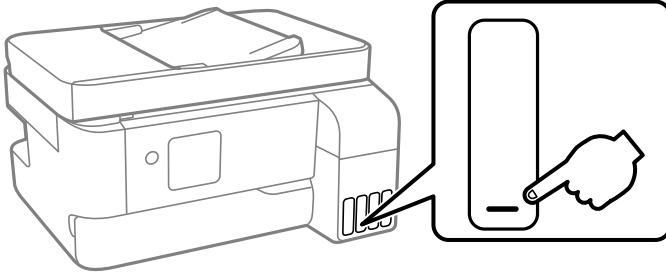

Not:

Yaklaşık mürekkep seviyelerini yazıcı sürücüsündeki durum monitöründen de kontrol edebilirsiniz.

Windows

Bakım sekmesinde **EPSON Status Monitor 3** ögesini tıklayın.

EPSON Status Monitor 3 devre dışıysa **Genişletilmiş Ayarlar** ögesine (**Bakım** sekmesinde) tıklayın ve sonra **EPSON Status Monitor 3'ü Etkinleştir** ögesini seçin.

Mac OS

Apple menüsü > **Sistem Tercihleri** > **Yazıcılar ve Tarayıcılar** (veya **Yazdır ve Tarama, Yazdır ve Faks**) > **Epson(XXXX)** > **Seçenekler ve Sarf Malzemeleri** > **Yardımcı Program** > **Yazıcı Yardımcı Programını Aç** > **EPSON Status Monitor**

İlgili Bilgi

➔ [“Mürekkep Tanklarını Doldurma”](#) sayfa 186

Yazdırma, Kopyalama, Tarama ve Faks Kalitesini İyileştirme

Yazdırma Başlığını Kontrol Etme ve Temizleme

Başlıklar tıkalıysa çıktılar soluk olur, görünür bantlar vardır veya beklenmeyen renkler görülür. Başlıklar ciddi şekilde tıkanırsa boş bir sayfa yazdırılacaktır. Yazdırma kalitesi düştüğünde, önce başlıkların tıkalı olup olmadığını kontrol etmek için başlık kontrolü özelliğini kullanın. Başlıklar tıkalıysa yazdırma başlığını temizleyin.



Önemli:

- Kafa temizliği sırasında iç kapak'ı açmayın ya da yazıcıyı kapatmayın. Kafa temizleme işlemi tamamlanmazsa yazdırma işlemi gerçekleştiremeyebilirsiniz.
- Kafa temizleme mürekkep tüketir ve gereğinden fazla yapılamamalıdır.
- Mürekkep azaldığında yazdırma kafasını temizleyemeyebilirsiniz.
- Başlık kontrolü ve kafa temizleme işlemini 3 kez gerçekleştirdikten sonra baskı kalitesi iyileşmediyse yazdırmadan en az 12 saat bekleyin ve ardından gerekirse başlık kontrolünü gerçekleştirin ve kafa temizlemeyi tekrarlayın. düğmesini kullanarak yazıcıyı kapatmanızı öneririz. Yazdırma kalitesi hala iyileşmediyse Güçlü Temizleme işlevini çalıştırın.
- Yazdırma başlığının kurumasını önlemek için güç açıkken yazıcı fişini çekmeyin.

Yazıcının kontrol panelini kullanarak yazdırma başlığını kontrol edebilir ve temizleyebilirsiniz.

1. Yazıcının kontrol panelinde **Bakım** ögesini seçin.

Bir ögeyi seçmek için ▲ ▼ ◀ ▶ düğmelerini kullanın ve sonra OK düğmesine basın.

2. **Nozül Kontrolü** ögesini seçin.
3. Kağıdı yüklemek ve baskı kontrol deseni yazdırmak için ekrandaki talimatları izleyin.
4. Yazdırma başlığı başlıklarının tıkanıp tıkanmadığını görmek için yazdırılan deseni kontrol edin.

A) OK

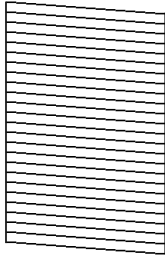

B) NG

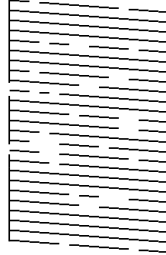

C) NG

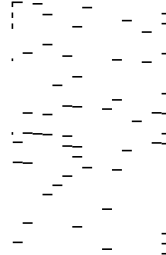

- A:

Tüm satırlar yazdırılır. **Hayır** ögesini seçin. Başka adım gerekmez.

- B veya B'ye yakın

Bazı başlıklar tıkalı. **Evet** ögesini seçin ve sonra yazdırma kafasını temizlemek için ekrandaki talimatları uygulayın.

Temizleme bittiğinde başlık kontrol deseni otomatik yazdırılır.

- C veya C'ye yakın

Çoğu çizgiler eksik olduğundan veya yazdırılmadığından, bu, çoğu başlıkların tıkalı olduğunu gösterir. Başlık kontrolü özelliğinden çıkmak için **Hayır** ögesini seçin ve sonra Güçlü Temizleme ögesini çalıştırın. Ayrıntılar için aşağıdaki "İlgili bilgiler"e bakın.

5. Tüm çizgiler tamamen yazdırılana kadar temizleme ve yazdırmayı tekrarlayın.



Önemli:

Başlık kontrolü ve kafa temizleme işlemini 3 kez gerçekleştirdikten sonra baskı kalitesi iyileşmediyse yazdırmadan en az 12 saat bekleyin ve ardından gerekirse başlık kontrolünü gerçekleştirin ve kafa temizlemeyi tekrarlayın. düğmesini kullanarak yazıcıyı kapatmanızı öneririz. Yazdırma kalitesi hala iyileşmediyse Güçlü Temizleme işlevini çalıştırın.

Not:

Ayrıca yazıcı sürücüsünden yazdırma başlığını kontrol edebilir ve temizleyebilirsiniz.

Windows

Bakım sekmesinde **Yzdrn Kafası Bşlk Kntrolü** ögesini tıklayın.

Mac OS

Apple menüsü > **Sistem Tercihleri** > **Yazıcılar ve Tarayıcılar** (veya **Yazdır ve Tarama, Yazdır ve Faks**) > **Epson(XXXX)** > **Seçenekler ve Sarf Malzemeleri** > **Yardımcı Program** > **Yazıcı Yardımcı Programını Aç** > **Yzdrn Kafası Bşlk Kntrolü**

İlgili Bilgi

➔ [“Güçlü Temizleme ögesini Çalıştırma” sayfa 105](#)

Güçlü Temizleme ögesini Çalıştırma

Güçlü Temizleme yardımcı programı, mürekkep tüpleri içindeki mürekkebi değiştirmenize yardımcı olur. Aşağıdaki durumlarda yazdırma kalitesini iyileştirmek için bu özelliği kullanmanız gerekebilir.

- Mürekkep seviyeleri mürekkep tankı pencerelerinde görülmeyecek kadar düşük olduğunda yazdırma işi yaptınız veya kafa temizliğini çalıştırdınız.
- 3 defa başlık kontrolü ve kafa temizleme gerçekleştirdiniz ve yazdırma işi yapmadan en az 12 saat beklemenize rağmen yazdırma kalitesinde iyileşme olmadı.

Bu özelliği çalıştırmadan önce aşağıdaki talimatları okuyun.



Önemli:

Mürekkep tanklarında yeterli miktarda mürekkep bulunduğundan emin olun.

Tüm mürekkep tanklarının en az üçte bir oranda dolu olup olmadığını gözle kontrol edin. Güçlü Temizleme sırasında mürekkep seviyelerinin düşük olması ürüne zarar verebilir.



Önemli:

Güçlü Temizleme işlemleri arasında 12 saat beklenmesi gerekmektedir.

Normal durumda, tek bir Güçlü Temizleme işlemi yazdırma kalitesi sorununu 12 saat içinde çözecektir. Bu nedenle, gereksiz mürekkep kullanımından kaçınmak için yeniden denemeden önce 12 saat beklemeniz gerekmektedir.



Önemli:

Bakım kutusunun değiştirilmesi gerekebilir.

Mürekkep bakım kutusuna aktarılacaktır. Dolması halinde, yazdırma işlemine devam etmek için yedek bir bakım kutusu hazırlamalı ve takmalısınız.

Not:

Mürekkep seviyeleri veya bakım kutusundaki boş alan Güçlü Temizleme için yeterli olmadığında bu işlevi çalıştıramazsınız. Bu durumda dahi, yazdırma için seviye ve boş alan kalabilir.

1. Yazıcının kontrol panelinde **Bakım** ögesini seçin.

Bir ögeyi seçmek için ▲ ▼ ◀ ▶ düğmelerini kullanın ve sonra OK düğmesine basın.

2. **Güçlü Temizleme** ögesini seçin.

3. Güçlü Temizleme özelliğini çalıştırmak için ekrandaki talimatları izleyin.

Not:

Bu özelliği çalıştıramazsanız, ekranda görüntülenen sorunları çözün. Daha sonra, bu özelliği yeniden çalıştırmak için 1. adımdan itibaren bu prosedürü yineleyin.

4. Bu özelliği çalıştırdıktan sonra, püskürtme ağızlarının tıkalı olmadığından emin olmak üzere püskürtme denetimi gerçekleştirin.

Başlık kontrolünü çalıştırma hakkında ayrıntılar için aşağıdaki ilgili bilgi bağlantısına bakın.



Önemli:

Güçlü Temizleme işlemini çalıştırdıktan sonra yazdırma kalitesi iyileşmediyse yazdırmadan en az 12 saat bekleyin ve sonra başlık kontrolü desenini yeniden yazdırın. Yazdırılan desene bağlı olarak Kafa Temizliği veya Güçlü Temizleme işlemini yeniden çalıştırın. Kalite hala iyileşmezse Epson desteğine başvurun.

Not:

Yazıcı sürücüsünden güçlü temizleme işlemini de çalıştırabilirsiniz. Ayrıntılar için ilgili bilgi bağlantısına bakın.

Başlık tıkanmasını önleme

Yazıcıyı açıp kapatırken her zaman güç düğmesini kullanın.

Güç kablosunun bağlantısını kesmeden önce güç ışığının sönmük olduğunu kontrol edin.

Kapatılmazsa mürekkebin kendisi kuruyabilir. Dolma kalemin veya yağ ölçer kaleminin kurummasını önlemek için kapağını kapattığınız gibi mürekkebin kurummasını önlemek için yazdırma başlığının düzgün kapatıldığından emin olun.

Yazıcı çalışırken elektrik kablosu çıkarıldığında veya elektrik kesintisi olduğunda, yazdırma başlığı düzgün kapatılmayabilir. Başlıkların (mürekkep çıkışları) tıkanmasına neden olacak şekilde yazdırma başlığı olduğu gibi bırakılırsa kurur.

Bu gibi durumlarda, yazdırma başlığını kapatmak için yazıcıyı en kısa sürede yeniden açıp kapatın.

Yazdırma Başlığını Hizalama

Çıktılarınızda yanlış hizalanmış dikey çizgiler oluştuğunu veya resimlerin bulanıklaştığını fark ederseniz yazdırma başlığını hizalayın.

1. Yazıcının kontrol panelinde **Bakım** ögesini seçin.

Bir ögeyi seçmek için ▲ ▼ ◀ ▶ düğmelerini kullanın ve sonra OK düğmesine basın.

2. **Kafa Ayarı** ögesini seçin.

- Hizalama menülerinden birini seçin.
 - Dikey çizgiler hizalanmamış görünüyor veya çıktılar bulanık görünüyor: **Dikey Hizalama** ögesini seçin.
 - Düzenli aralıklarla yatay bant oluşur: **Yatay Hizalama** ögesini seçin.
- Ekrandaki talimatları izleyin.

Mürekkep Lekeleri için Kağıt Yolunu Temizleme

Çıktılar lekeli veya eskimiş görünüyorsa, içerideki ruloyu temizleyin.



Önemli:

Yazıcının içini temizlemek için kağıt mendil kullanmayın. Yazdırma başlığı başlıkları tiftikle tıkanabilir.

- Yazıcının kontrol panelinde **Bakım** ögesini seçin.

Bir ögeyi seçmek için ▲ ▼ ◀ ▶ düğmelerini kullanın ve sonra OK düğmesine basın.
- Kağıt Kılavznu Tmzleme** ögesini seçin.
- Kağıdı yüklemek ve kağıt yolunu temizlemek için ekrandaki talimatları izleyin.
- Kağıda mürekkep bulaşmayana kadar bu işlemi tekrarlayın.

Tarayıcı Camı'nı Temizleme

Kopyalar veya taranan resimler lekeliyse tarayıcı camı'nı temizleyin.



Dikkat:

Belge kapağını açarken veya kapatırken ellerinizi veya parmaklarınızı sıkıştırmamaya dikkat edin. Aksi takdirde yaralanabilirsiniz.



Önemli:

Yazıcıyı temizlemek için asla alkol veya tiner kullanmayın. Bu kimyasallar yazıcıya zarar verebilir.

1. Belge kapağını açın.

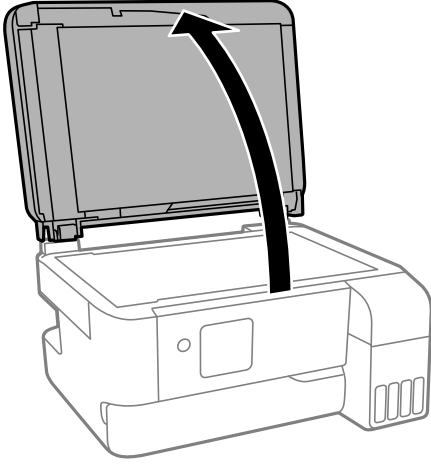

2. tarayıcı camı yüzeyini temizlemek için yumuşak, kuru, temiz bir bez kullanın.



Önemli:

- ❑ Cam yüzey, yağ veya çıkarması zor bir materyalle kaplanmış ise az miktarda cam temizleyici ve yumuşak bir bez kullanarak bu materyali çıkarın. Kalan tüm sıvıyı silin.
- ❑ Cam yüzeye çok sert bastırmayın.
- ❑ Cam yüzeyi çizmemeye veya yüzeye hasar vermemeye dikkat edin. Hasar görmüş bir cam yüzey tarama kalitesini azaltabilir.

ADF'yi Temizleme

ADF'den gelen kopyalanmış veya taranmış görüntüler lekeliyken ya da orijinaler ADF'ye düzgün beslenemiyorsa ADF'yi temizleyin.



Önemli:

Yazıcıyı temizlemek için asla alkol veya tiner kullanmayın. Bu kimyasallar yazıcıya zarar verebilir.

1. ADF kapağını açın.

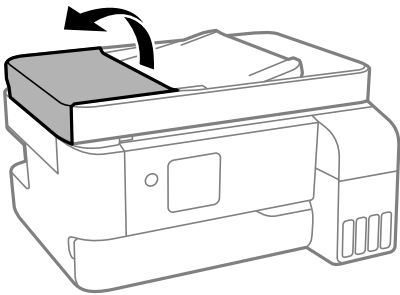

2. ADF'nin iç kısmını ve makarayı temizlemek için yumuşak, nemli bir bez kullanın.

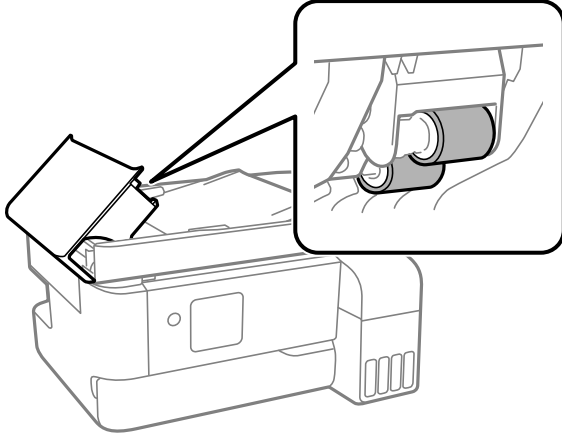

Önemli:

Kuru bir bez kullanma makaranın yüzeyine zarar verebilir. Makara kurduktan sonra ADF'yi kullanın.

3. ADF kapağını kapatın ve sonra belge kapağını açın.

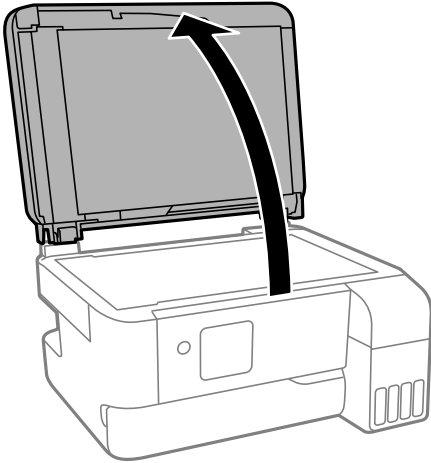

4. Resimde gösterilen parçayı temizleyin.

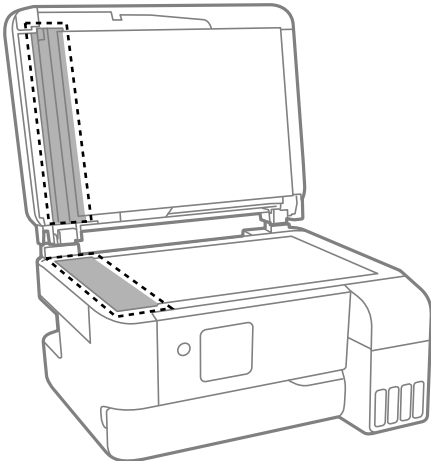

! Önemli:

- ❑ Cam yüzey, yağ veya çıkarması zor bir materyalle kaplanmış ise az miktarda cam temizleyici ve yumuşak bir bez kullanarak bu materyali çıkarın. Kalan tüm sıvıyı silin.
- ❑ Cam yüzeye çok sert bastırmayın.
- ❑ Cam yüzeyi çizmemeye veya yüzeye hasar vermemeye dikkat edin. Hasar görmüş bir cam yüzey tarama kalitesini azaltabilir.

5. Sorun düzelmezse  düğmesine basarak yazıcıyı kapatın, ADF kapağını açın ve ardından ADF girdi tepsisini kaldırın.

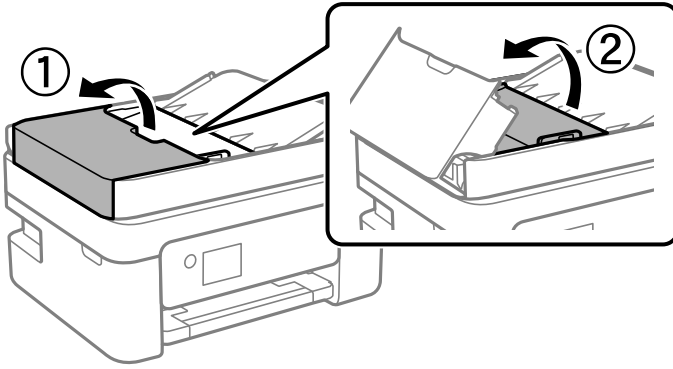

6. Resimde gösterilen parçayı temizleyin.

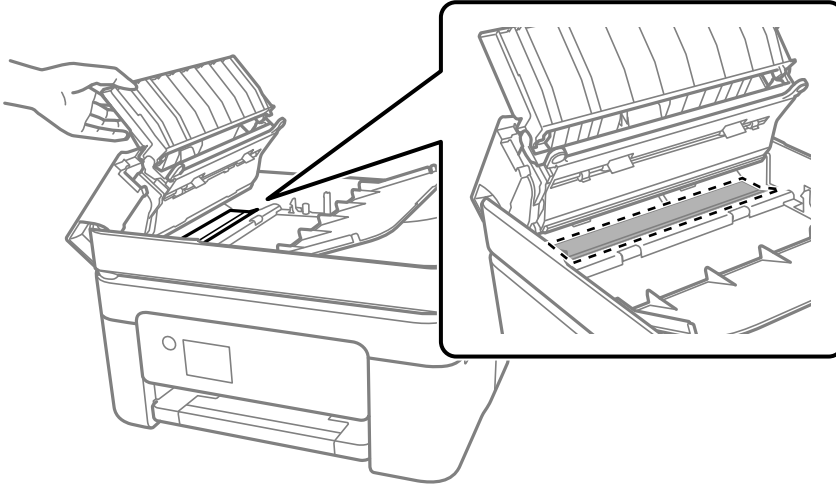

Yazıcıyı Temizleme

Bileşenler ve muhafaza kirliliği veya tozluysa yazıcıyı kapatın ve bunları suyla nemlendirilmiş yumuşak, temiz bir bezle temizleyin. Kiri gideremiyorsanız, nemli beze az miktarda hafif deterjan eklemeyi deneyin.

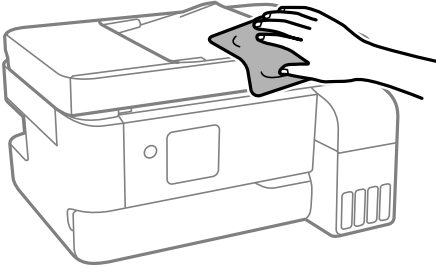

Önemli:

- Yazıcı mekanizması veya elektrikli bileşenler içine su girmemesine dikkat edin. Aksi halde, yazıcı hasar görebilir.
- Bileşenleri temizlemek için kesinlikle alkol veya boya tineri kullanmayın. Bu kimyasallar zarar verebilir.
- Aşağıdaki çizimde gösterilen parçalara dokunmayın. Bu, arızaya neden olabilir.

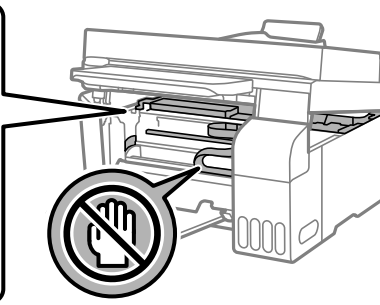
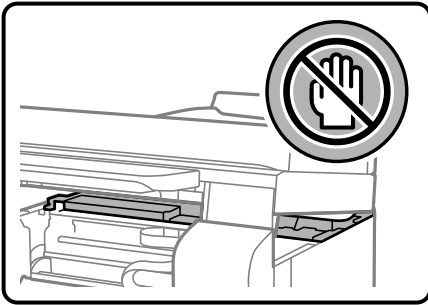

Sıçrayan Mürekkebi Temizleme

Mürekkep sıçrarsa şu yollarla temizleyin.

- Tank çevresindeki alana mürekkep yapışırsa havsız, temiz bir bez veya kulak temizleme çubuğu kullanarak mürekkebi temizleyin.
- Mürekkep masaya veya yere dökülürse hemen silin. Mürekkep kurduktan sonra lekenin giderilmesi zor olacaktır. Lekenin yayılmasını önlemek için mürekkebi kuru bir bezle toplayın ve daha sonra da nemli bir bezle silin.
- Mürekkep elinize bulaşırsa, ellerinizi su ve sabunla yıkayın.

Şu Durumlarda

Bilgisayar Olarak Deęiřtirirken.	113
Güç Tasarrufu.	113
Yazıcıdan Beslenen Toplam Sayfa Miktarını Kontrol Etme.	113
Wi-Fi Bağlantınızı Devre Dışı Bırakma.	114
Uygulamaları Ayrı Ayrı Yükleme.	114
Ağ Bağlantısını Yeniden Ayarlama.	117
Akıllı Bir Cihazı ve Yazıcıyı Doğrudan Bağlama (Wi-Fi Direct).	127
Yazıcı Bağlantısını Ekleme veya Deęiřtirme.	131
Yazıcıyı Taşıma ve Depolama.	135

Bilgisayar Olarak Deęiřtirirken

Yeni bilgisayara yazıcı sürücüsünü ve dięer yazılımları yüklemeniz gerekir.

Ařaęıdaki web sitesine eriřin ve sonra ürünün adını girin. **Kurulum** öęesine gidin ve sonra ayarlamayı bařlatın. Ekrandaki talimatları izleyin.

<https://epson.sn>

Güç Tasarrufu

Belli bir süre hiçbir iřlem yapılmazsa yazıcı uyku moduna girer ya da otomatik olarak kapanır. Güç yönetimi uygulanmadan önceki süreyi ayarlayabilirsiniz. Herhangi bir artış, ürünün enerji verimlilięini etkileyecektir. Herhangi bir deęiřiklik yapmadan önce lütfen çevreyi düşünün.

1. Ana ekranda **Ayarlar** öęesini seçin.

Bir öęeyi seçmek için ▲ ▼ ◀ ▶ düğmelerini kullanın ve sonra OK düğmesine basın.

2. Şunu seçin **Yazıcı Kurulumu**.

3. Ařaęıdakilerden birini yapın.

Uyku Zamanlayıcısı veya **Kapatma Ayarları > Etkin Deęilse Kapat** ya da **Baęlantı Kesilirse Kapat** öęesini seçin.

Uyku Zamanlayıcısı veya **Güç Kapatma Zamanı** öęesini seçin.

Not:

Ürününüz, satın alındıęı konuma baęlı olarak **Kapatma Ayarları** veya **Güç Kapatma Zamanı** özellięine sahip olabilir.

4. Ayarı seçin.

Yazıcıdan Beslenen Toplam Sayfa Miktarını Kontrol Etme

Yazıcıdan beslenen toplam sayfa miktarını kontrol edebilirsiniz. Bilgiler püskürtme denetim deseni ile birlikte yazdırılır.

1. Yazıcının kontrol panelinde **Bakım** öęesini seçin.

Bir öęeyi seçmek için ▲ ▼ ◀ ▶ düğmelerini kullanın ve sonra OK düğmesine basın.

2. **Nozül Kontrolü** öęesini seçin.

3. Kaęıdı yüklemek ve baskı kontrol deseni yazdırmak için ekrandaki talimatları izleyin.

Not:

Ayrıca yazıcı sürücüsünden beslenen toplam sayfa sayısını kontrol edebilirsiniz.

Windows

Bakım sekmesinde **Yazıcı ve Seçenek Bilgileri** ögesini tıklatın.

Mac OS

Apple menüsü > **Sistem Tercihleri** > **Yazıcılar ve Tarayıcılar** (veya **Yazdır ve Tarama, Yazdır ve Faks**) > **Epson(XXXX)** > **Seçenekler ve Sarf Malzemeleri** > **Yardımcı Program** > **Yazıcı Yardımcı Programını Aç** > **Yazıcı ve Seçenek Bilgileri**

Wi-Fi Bağlantınızı Devre Dışı Bırakma

Daha önce Wi-Fi'yi (kablolu LAN) kullanıyor ancak bağlantı modundaki bir değişiklik vs. nedeniyle artık buna gerek duymuyorsanız Wi-Fi bağlantınızı devre dışı bırakabilirsiniz.

Gereksiz Wi-Fi sinyallerini kaldırarak bekleme gücünüzdeki yükü de azaltabilirsiniz.

1. Yazıcının ana ekranında **Wi-Fi Kurulumu** ögesini seçin.

Bir ögeyi seçmek için ▲ ▼ ◀ ▶ düğmelerini kullanın ve sonra OK düğmesine basın.

2. **Wi-Fi (Önerilir)** ögesini seçin.
3. OK düğmesine basın.
4. **Diğerleri** > **Wi-Fi bağlantısını devre dışı bırak** ögesini seçin.
Ekrandaki talimatları izleyin.

Uygulamaları Ayrı Ayrı Yükleme

Bilgisayarınızı ağa bağlayın ve web sitesinden uygulamaların en son sürümünü yükleyin. Bilgisayarınızda yönetici olarak oturum açın. Bilgisayar sorarsa yönetici parolasını girin.

Not:

Uygulamayı tekrar yüklerken uygulamayı öncelikle kaldırmanız gerekir.

1. Yazıcının ve bilgisayarın iletişim için kullanılabilir olduğundan ve yazıcının İnternet'e bağlı olduğundan emin olun.

2. Epson Software Updater programını başlatın.
Ekran görüntüsü Windows için bir örnektir.

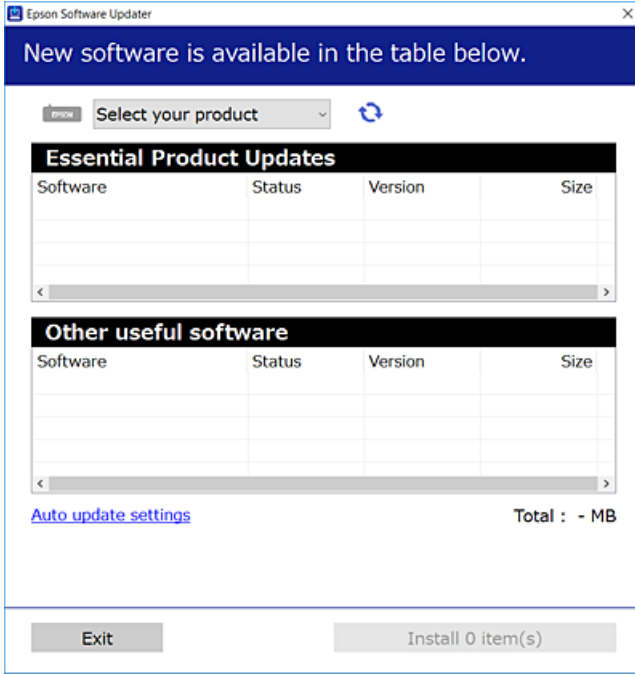

3. Windows için yazıcınızı seçin ve ardından en yeni uygulamalar için  öğesine tıklayın.
4. Yükleme veya güncelleme istediğiniz öğeleri seçin ve yükle düğmesine tıklayın.



Önemli:

Güncelleme tamamlanana kadar yazıcıyı kapatmayın veya fişini çıkarmayın. Aksi halde yazıcıda arızayla sonuçlanabilir.

Not:

- En son uygulamaları Epson web sitesinden indirebilirsiniz.
<http://www.epson.com>
- Windows Server işletim sistemlerini kullanıyorsanız, Epson Software Updater öğesini kullanamazsınız. En son uygulamaları Epson web sitesinden indirin.

İlgili Bilgi

➔ “Yazılım ve Bellenimi Güncelleme İçin Uygulama (Epson Software Updater)” sayfa 210

Orijinal bir Epson yazıcı sürücüsü yüklü olup olmadığını kontrol etme — Windows

Aşağıdaki yöntemlerden birini kullanarak orijinal bir Epson yazıcı sürücüsünün bilgisayarınızda yüklü olup olmadığını kontrol edebilirsiniz.

Denetim Masası > Aygıtları ve yazıcıları görüntüle (Yazıcılar, Yazıcılar ve Fakslar) öğesini seçin ve sonra yazdırma sunucusu özellikleri penceresini açmak için aşağıdakini yapın.

- ❑ Windows 11/Windows 10/Windows 8.1/Windows 8/Windows 7/Windows Server 2022/Windows Server 2019/Windows Server 2016/Windows Server 2012 R2/Windows Server 2012/Windows Server 2008 R2

Yazıcı simgesine tıklayın ve sonra pencerenin en üstündeki **Yazıcı sürücüsü özellikleri** ögesine tıklayın.

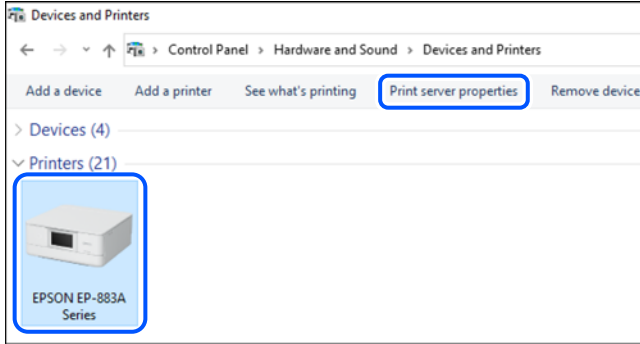

- ❑ Windows Vista/Windows Server 2008

Yazıcılar klasörüne sağ tıklayın ve sonra **Yönetici olarak çalıştır > Sunucu Özellikleri** ögesine tıklayın.

- ❑ Windows XP/Windows Server 2003 R2/Windows Server 2003

Dosya menüsünden, **Sunucu Özellikleri** ögesini seçin.

Sürücüler sekmesine tıklayın. Yazıcınızın adı listede görüntülenirse orijinal bir Epson yazıcı sürücüsü bilgisayarınıza yüklenir.

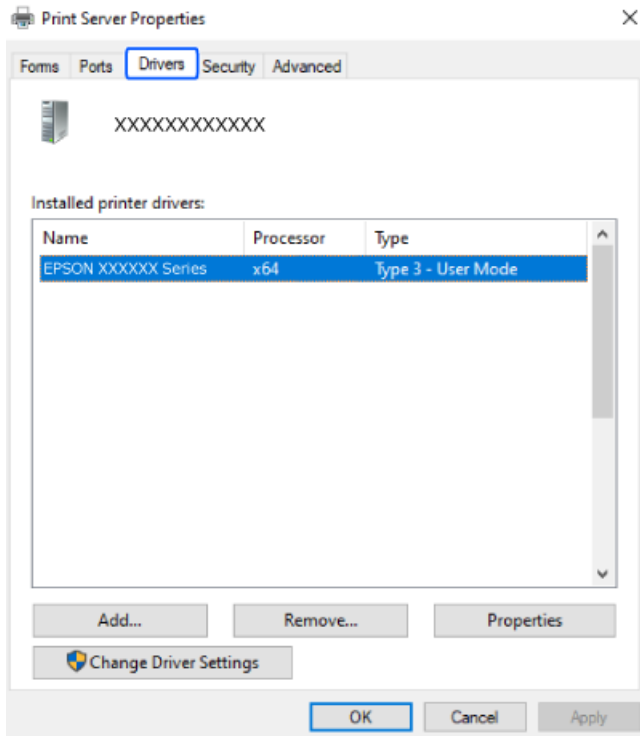

İlgili Bilgi

- ➔ “Uygulamaları Ayrı Ayrı Yükleme” sayfa 114

Orijinal bir Epson yazıcı sürücüsü yüklü olup olmadığını kontrol etme — Mac OS

Aşağıdaki yöntemlerden birini kullanarak orijinal bir Epson yazıcı sürücüsünün bilgisayarınızda yüklü olup olmadığını kontrol edebilirsiniz.

Apple menüsünden **Sistem Tercihleri** > **Yazıcılar ve Tarayıcılar** (veya **Yazdırma ve Tarama, Yazdırma ve Faks**) ögesini seçin ve sonra yazıcıyı seçin. **Seçenekler ve Sarf Malzemeleri** ögesine tıklayın ve **Seçenekler** sekmesi ve **Yardımcı Program** sekmesi pencerede görüntülenirse orijinal bir Epson yazıcı sürücüsü bilgisayarınıza yüklenir.



İlgili Bilgi

➔ “Uygulamaları Ayrı Ayrı Yükleme” sayfa 114

Ağ Bağlantısını Yeniden Ayarlama

Yazıcı ağının aşağıdaki durumlarda yapılandırılması gerekir.

- Ağ bağlantısı olan bir yazıcı kullanırken
- Ağ ortamınız değiştiğinde
- Kablosuz yönlendiriciyi değiştirirken
- Bağlantı yöntemini bilgisayara değiştirme

Bilgisayara Bağlanmak İçin Ayarlar Yapma

Aşağıdaki yöntemlerden birini kullanarak yükleyiciyi çalıştırabilirsiniz.

Web sitesini ayarlama

Aşağıdaki web sitesine erişin ve sonra ürünün adını girin. **Kurulum** ögesine gidin ve sonra ayarlamayı başlatın.

<https://epson.sn>

🎥 İşlemi Web Film Kılavuzları kısmından da izleyebilirsiniz. Aşağıdaki web sitesine erişin.

<https://support.epson.net/publist/vlink.php?code=NPD6870>

Yazılım diskini kullanarak kurulum

Yazıcınız bir yazılım diskiyle birlikte geldiyse ve disk sürücülü bir Windows bilgisayar kullanıyorsanız, diski bilgisayara takın ve ardından ekrandaki yönergeleri izleyin.

Akıllı Cihaza Bağlanmak İçin Ayarlar Yapma

Yazıcıyı kablosuz yönlendiriciyle aynı ağa bağladığınızda yazıcıyı akıllı cihazınızdan kablosuz yönlendirici yoluyla çalıştırabilirsiniz.

Yeni bir bağlantı oluşturmak için yazıcıya bağlamak istediğiniz akıllı cihazdan aşağıdaki web sitesine erişin. Ürün adını girin, Kurulum kısmına gidin ve ardından kurulumu başlatın.

<https://epson.sn>

 İşlemi Web Film Kılavuzları kısmından izleyebilirsiniz. Aşağıdaki web sitesine erişin.

<https://support.epson.net/publist/vlink.php?code=VC00006>

Not:

Akıllı cihazınızla yazıcı arasındaki bağlantıyı zaten kurduysanız ancak yeniden yapılandırmanız gerekiyorsa, bunu Epson Smart Panel gibi bir uygulamadan yapabilirsiniz.

W-Fi Ayarlarını Kontrol Panelinden Yapma

Yazıcı bağlantısını kurmak için bir bilgisayar veya akıllı cihaz kullanmıyorsanız, bunu kontrol panelinden yapabilirsiniz.

Yazıcının kontrol panelinden birçok yolla ağ ayarlarını yapabilirsiniz. Kullandığınız ortamla ve koşullarla eşleşen bağlantı yöntemini seçin.

Kablosuz yönlendiricinizin SSID'sini ve parolasını biliyorsanız, bunları manuel olarak ayarlayabilirsiniz.

İlgili Bilgi

- ➔ “SSID ve Parolayı Girerek Wi-Fi Ayarlarını Yapma” sayfa 118
- ➔ “Basmalı Düğme Kurulumu (WPS) ile Wi-Fi Ayarlarını Yapma” sayfa 119
- ➔ “PIN Kodu Ayarına (WPS) göre Wi-Fi Ayarlarını Yapma” sayfa 120

SSID ve Parolayı Girerek Wi-Fi Ayarlarını Yapma

Yazıcının kontrol panelinden kablosuz bir yönlendiriciye bağlanmak için gerekli bilgileri girerek bir Wi-Fi ağını ayarlayabilirsiniz. Bu yöntemi kullanarak ayarlamak için kablosuz bir yönlendirici için SSID ve parolaya ihtiyacınız vardır.

Not:

Varsayılan ayarlarıyla bir kablosuz yönlendirici kullanıyorsanız, SSID ve parola etiket üzerindedir. SSID ve parolayı bilmiyorsanız, kablosuz yönlendiriciyi ayarlayan kişiye başvurun veya kablosuz yönlendiriciyle sağlanan belgelere bakın.

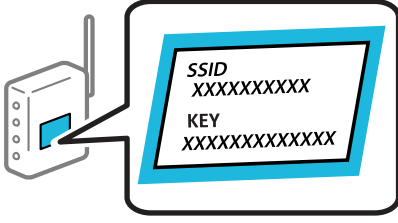

1. Ana ekranda **Wi-Fi Kurulumu** ögesini seçin.
Bir ögeyi seçmek için ▲ ▼ ◀ ▶ düğmelerini kullanın ve sonra OK düğmesine basın.
2. **Wi-Fi (Önerilir)** ögesini seçin.
3. İlerlemek için OK düğmesine basın.
4. **Wi-Fi Ayarı Shrbzı** ögesini seçin.
5. Yazıcının kontrol panelinden kablosuz yönlendiricinin SSID'sini seçin ve sonra OK düğmesine basın.

Not:

- Bağlanmak istediğiniz SSID yazıcının kontrol panelinde görüntülenmiyorsa listeyi güncellemek için ↻ düğmesine basın. Hala görüntülenmezse, **Diğer SSID'ler** ögesini seçin ve sonra SSID'yi doğrudan girin.
- SSID'yi bilmiyorsanız, kablosuz yönlendiricinin etiketinde yazıp yazmadığını kontrol edin. Varsayılan ayarlarıyla kablosuz yönlendiriciyi kullanıyorsanız, etikette yazılı SSID'yi kullanın.

6. Parolayı girin.
Ayarı tamamladıktan sonra bir ağ bağlantı raporu yazdırıp yazdırmamayı seçin.

Not:

- Parola küçük/büyük harf duyarlıdır.
- Ağ adını (SSID)'yi bilmiyorsanız, bilgilerin kablosuz yönlendiricinin etiketinde yazıp yazmadığını kontrol edin. Varsayılan ayarlarıyla kablosuz yönlendiriciyi kullanıyorsanız, etiketteki SSID'yi kullanın. Bir bilgiyi bulamıyorsanız kablosuz yönlendiriciyle sağlanan belgelere bakın.

7. Kurulumu tamamladıktan sonra OK düğmesine basın.

Not:

Bağlanamazsanız, kağıt yükleyin ve sonra bir ağ bağlantı raporu yazdırmak için ◊ düğmesine basın.

İlgili Bilgi

➔ [“Yazıcının Ağ Bağlantı Durumunu Kontrol Etme \(Ağ Bağlantısı Raporu\)” sayfa 121](#)

Basmalı Düğme Kurulumu (WPS) ile Wi-Fi Ayarlarını Yapma

Kablosuz yönlendiricide bir düğmeye basarak bir Wi-Fi ağını otomatik ayarlayabilirsiniz. Aşağıdaki koşullar karşılandığında, bu yöntemi kullanarak ayarlayabilirsiniz.

- Kablosuz yönlendirici WPS (Wi-Fi Korunmalı Kurulumu) ile uyumludur.

□ Kablosuz yönlendiricide bir düğmeye basarak geçerli Wi-Fi bağlantısı kurulmuştur.

1. Ana ekranda **Wi-Fi Kurulumu** ögesini seçin.
Bir ögeyi seçmek için ▲ ▼ ◀ ▶ düğmelerini kullanın ve sonra OK düğmesine basın.
2. **Wi-Fi (Önerilir)** ögesini seçin.
3. İlerlemek için OK düğmesine basın.
4. **Basmalı Düğmeyle Kurulum (WPS)** ögesini seçin.
5. Güvenlik ışıkları yanıp sönene kadar kablosuz yönlendiricide [WPS] düğmesini basılı tutun.

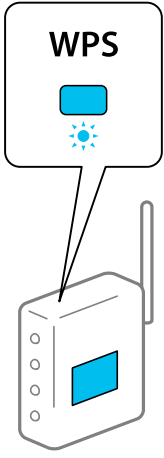

[WPS] düğmesinin nerede olduğunu bilmiyorsanız veya kablosuz yönlendiricide hiç düğme yoksa ayrıntılar için kablosuz yönlendiricinizle sağlanan belgelere bakın.

6. Yazıcının kontrol panelinde OK düğmesine basın. Bundan sonra ekrandaki talimatları izleyin.

Not:

Bağlantı başarısız olursa kablosuz yönlendiriciyi yeniden başlatın, yazıcıya yaklaştırın ve yeniden deneyin. Hala çalışmıyorsa bir ağ bağlantısı raporu yazdırın ve çözümü kontrol edin.

İlgili Bilgi

➔ [“Yazıcının Ağ Bağlantı Durumunu Kontrol Etme \(Ağ Bağlantısı Raporu\)” sayfa 121](#)

PIN Kodu Ayarına (WPS) göre Wi-Fi Ayarlarını Yapma

Bir kablosuz yönlendiriciye bir PIN kodu kullanarak otomatik bağlanabilirsiniz. Bir kablosuz yönlendirici WPS (Wi-Fi Korunabilir Kurulumu) özellikliyse ayarlamak için bu yöntemi kullanabilirsiniz. Kablosuz yönlendiriciye bir PIN kodu girmek için bir bilgisayar kullanın.

1. Ana ekranda **Wi-Fi Kurulumu** ögesini seçin.
Bir ögeyi seçmek için ▲ ▼ ◀ ▶ düğmelerini kullanın ve sonra OK düğmesine basın.
2. **Wi-Fi (Önerilir)** ögesini seçin.
3. İlerlemek için OK düğmesine basın.

4. **Diğerleri** ögesini seçin.
5. **PIN Kodu (WPS)** ögesini seçin.
6. Bilgisayarınızı iki dakika içinde yazıcının kontrol panelinde bulunan PIN kodunu (sekiz basamaklı bir sayı) kablosuz yönlendiriciye girmek için kullanın.

Not:

Bir PIN kodu girme hakkında ayrıntılar için kablosuz yönlendiricinizle verilen belgelere bakın.

7. Yazıcıda OK düğmesine basın.

Ayar tamamlama mesajı görüntülediğinde ayar tamamlanır.

Not:

Bağlantı başarısız olursa kablosuz yönlendiriciyi yeniden başlatın, yazıcıya yaklaştırın ve yeniden deneyin. Hala çalışmıyorsa bir bağlantı raporu yazdırın ve çözümü kontrol edin.

İlgili Bilgi

➔ [“Yazıcının Ağ Bağlantı Durumunu Kontrol Etme \(Ağ Bağlantısı Raporu\)” sayfa 121](#)

Yazıcının Ağ Bağlantı Durumunu Kontrol Etme (Ağ Bağlantısı Raporu)

Yazıcı ve kablosuz yönlendirici arasındaki durumu kontrol etmek için bir ağ bağlantısı raporu yazdırabilirsiniz.

1. Kağıtları yükleyin.
2. Ana ekranda **Ayarlar** ögesini seçin.
Bir ögeyi seçmek için ▲ ▼ ◀ ▶ düğmelerini kullanın ve sonra OK düğmesine basın.
3. **Ağ Ayarları > Bağlantıyı Kontrol Edin** ögesini seçin.
Bağlantı kontrolü başlar.
4. Ağ bağlantısı raporunu yazdırmak için yazıcının ekranındaki talimatları takip edin.
Bir hata oluşursa ağ bağlantısı raporunu kontrol edin ve sonra yazdırılan çözümleri izleyin.

Ağ Bağlantısı Raporu Hakkında Mesaj ve Çözümler

Ağ bağlantısı raporundaki mesaj ve hata kodlarını kontrol edin ve sonra çözümleri izleyin.

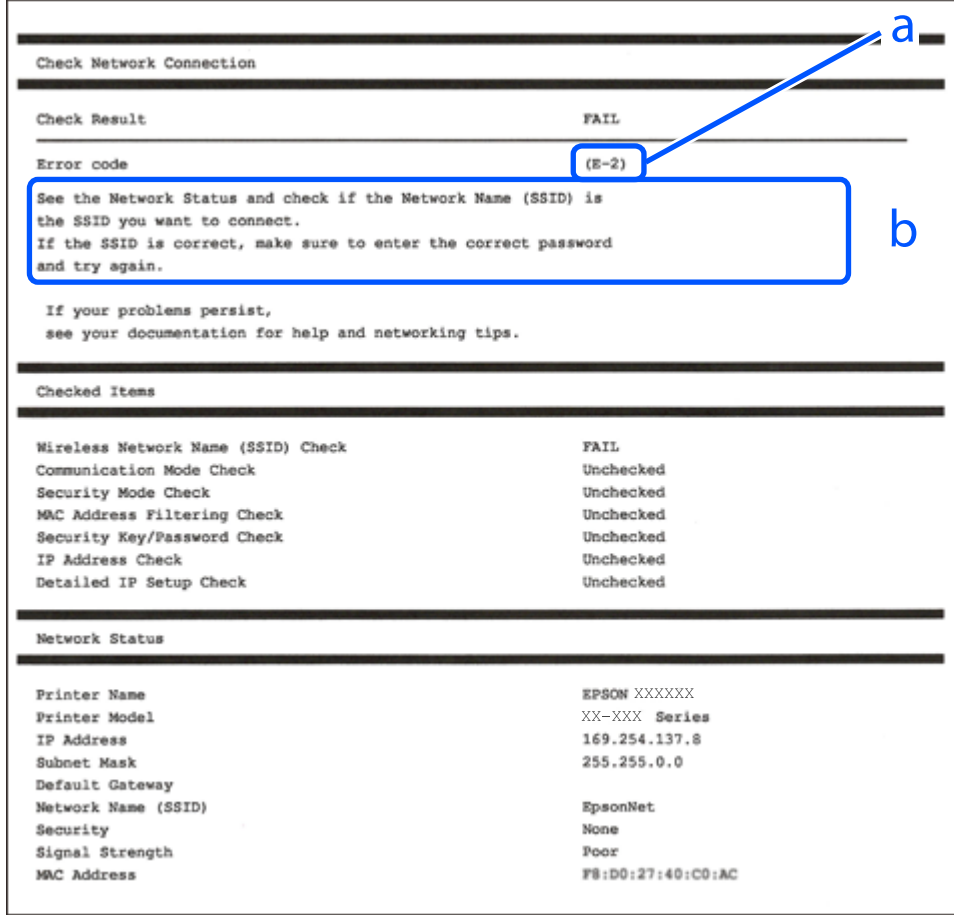

a. Hata kodu

b. Ağ Ortamındaki Mesajlar

İlgili Bilgi

- ➔ "E-1" sayfa 123
- ➔ "E-2, E-3, E-7" sayfa 123
- ➔ "E-5" sayfa 124
- ➔ "E-6" sayfa 124
- ➔ "E-8" sayfa 124
- ➔ "E-9" sayfa 125
- ➔ "E-10" sayfa 125
- ➔ "E-11" sayfa 125
- ➔ "E-12" sayfa 126
- ➔ "E-13" sayfa 126
- ➔ "Ağ Ortamındaki Mesaj" sayfa 127

E-1

Çözümler:

- Ethernet kablosunun yazıcınıza, bir hub'a veya diğer ağ cihazlarına tam olarak bağlandığından emin olun.
- Hub veya diğer ağ aygıtlarının açık olduğundan emin olun.
- Yazıcıyı Wi-Fi ile bağlamak istiyorsanız, devre dışı bırakılacağından yazıcı için Wi-Fi ayarlarını yeniden yapın.

İlgili Bilgi

➔ “W-Fi Ayarlarını Kontrol Panelinden Yapma” sayfa 118

E-2, E-3, E-7

Çözümler:

- Kablosuz yönlendiricinizin açık olduğundan emin olun.
- Bilgisayarınızın veya diğer aygıtların kablosuz yönlendiriciye düzgün bağlandığını kontrol edin.
- Kablosuz yönlendiriciyi kapatın. Yaklaşık 10 saniye bekleyin ve sonra açın.
- Yazıcıyı kablosuz yönlendiriciye yakın bir yere koyun ve aralarındaki engelleri kaldırın.
- SSID'yi el ile girdiyse, doğru olup olmadığını kontrol edin. SSID'yi ağ bağlantı raporundaki **Ağ Durumu** bölümünden kontrol edin.
- Bir kablosuz yönlendiricinin noktasının birden fazla SSID'si varsa görüntülenen SSID'yi seçin. SSID uyumlu olmayan bir frekans kullandığında, yazıcı bunları görüntüleyemez.
- Ağ bağlantısını kurmak için düğme ayarını kullanıyorsanız kablosuz yönlendiricinizin WPS'yi desteklediğinden emin olun. Kablosuz yönlendiriciniz WPS'yi desteklemiyorsa düğme ayarını kullanamazsınız.
- SSID'nin yalnızca ASCII karakterlerini (alfasayısal karakterler ve semboller) kullandığından emin olun. Yazıcı ASCII dışı karakterler içeren bir SSID'yi görüntüleyemez.
- Kablosuz yönlendiriciyi bağlamadan önce SSID'nizi ve parolanızı bildiğinizden emin olun. Varsayılan ayarlarıyla bir kablosuz yönlendirici kullanıyorsanız, SSID ve parola erişim noktasındaki etiket üzerindedir. SSID ve parolanızı bilmiyorsanız, kablosuz yönlendiriciyi ayarlayan kişiye başvurun veya kablosuz yönlendiriciyle sağlanan belgelere bakın.
- İnternet paylaşımli bir aygıttan üretilen bir SSID'ye bağlanmak istiyorsanız, akıllı cihazla sağlanan belgelerdeki SSID ve parolayı kontrol edin.
- Wi-Fi bağlantınız aniden kesilirse aşağıdaki durumları kontrol edin. Bu durumlardan herhangi biri varsa aşağıdaki web sitesinden yazılımı indirerek ve çalıştırarak ağ ayarlarınızı sıfırlayın.
<https://epson.sn> > **Kurulum**
 - Düğme ayarı kullanılarak başka bir akıllı cihaz ağa eklendi.
 - Düğme ayarı dışında bir yöntem kullanılarak Wi-Fi ağı ayarlandı.

İlgili Bilgi

➔ “Ağ Bağlantısını Yeniden Ayarlama” sayfa 117

➔ “W-Fi Ayarlarını Kontrol Panelinden Yapma” sayfa 118

E-5

Çözümler:

Kablosuz yönlendiricinin güvenlik türünün aşağıdakilerden birine ayarlandığından emin olun. Aksi halde, kablosuz yönlendiricideki güvenlik türünü değiştirin ve sonra yazıcının ağ ayarlarını sıfırlayın.

- WEP-64 bit (40 bit)
- WEP-128 bit (104 bit)
- WPA PSK (TKIP/AES)*
- WPA2 PSK (TKIP/AES)*
- WPA (TKIP/AES)
- WPA2 (TKIP/AES)
- WPA3-SAE (AES)

* WPA PSK, WPA Kişisel olarak da bilinir. WPA2 PSK, WPA2 Kişisel olarak da bilinir.

E-6

Çözümler:

- MAC adresi filtrelemenin devre dışı bırakılıp bırakılmadığını kontrol edin. Etkinse, filtrelenmemesi için yazıcının MAC adresini kaydedin. Ayrıntılar için kablosuz yönlendiriciyle verilen belgelere bakın. Yazıcının MAC adresini, ağ bağlantı raporundaki **Ağ Durumu** kısmından kontrol edebilirsiniz.
- Kablosuz yönlendiriciniz WEP güvenliği ile paylaşılan kimlik doğrulaması kullanıyorsa kimlik doğrulama anahtarı ve dizininin doğru olduğundan emin olun.
- Kablosuz yönlendiricideki bağlanabilir aygıtların sayısı bağlamak istediğiniz ağ aygıtları sayısından az ise kablosuz yönlendiricide ayarları yaparak bağlanabilir aygıtların sayısını artırın. Ayarları yapmak için kablosuz yönlendiriciyle verilen belgelere bakın.

İlgili Bilgi

➔ [“Bilgisayara Bağlanmak İçin Ayarlar Yapma” sayfa 117](#)

E-8

Çözümler:

- Yazıcının IP Adresi Al Otomatik olarak ayarlandığında kablosuz yönlendiricisinde DHCP'yi etkinleştirin.
- Yazıcının IP Adresi Al ayarı Manual olarak ayarlanırsa, el ile ayarladığınız IP adresi aralık dışında olur (örneğin: 0.0.0.0). Yazıcının kontrol panelinden geçerli bir IP adresi ayarlayın.

İlgili Bilgi

➔ [“Yazıcı için Statik IP Adresi Ayarlama” sayfa 133](#)

E-9

Çözümler:

Aşağıdakileri kontrol edin.

- Cihazlar açık.
- Yazıcıya bağlamak istediğiniz cihazlardan Internet'e ve aynı ağdaki diğer bilgisayarlara veya ağ cihazlarına erişebiliyorsunuz.

Yukarıdakiler doğrulandıktan sonra yazıcınız ve ağ aygıtlarınız hala bağlanmıyorsa kablosuz yönlendiriciyi kapatın. Yaklaşık 10 saniye bekleyin ve sonra açın. Ardından aşağıdaki web sitesinden yükleyiciyi indirerek ve çalıştırarak ağ ayarlarınızı sıfırlayın.

<https://epson.sn> > **Kurulum**

İlgili Bilgi

➔ “Bilgisayara Bağlanmak İçin Ayarlar Yapma” sayfa 117

E-10

Çözümler:

Aşağıdakileri kontrol edin.

- Ağdaki diğer cihazlar açık.
- Ağ adresleri (IP adresi, alt ağ maskesi ve varsayılan ağ geçidi) yazıcının IP Adresi Al değeri Manüel olarak ayarlanırsa doğrudur.

Bunlar yanı sıra ağ adresini sıfırlayın. IP adresi, alt ağ maskesi ve varsayılan ağ geçidini ağ bağlantı raporunda **Ağ Durumu** bölümünden kontrol edebilirsiniz.

DHCP etkinse, yazıcının IP Adresi Al ayarını Otomatik olarak değiştirin. IP adresini manüel ayarlamak istiyorsanız, yazıcının IP adresini ağ bağlantısı raporundaki **Ağ Durumu** bölümünden kontrol edin ve sonra ağ ayarları ekranında Manüel'i seçin. Alt ağ maskesini [255.255.255.0] olarak ayarlayın.

Yazıcınız ve ağ aygıtlarınız hala bağlanmıyorsa kablosuz yönlendiriciyi kapatın. Yaklaşık 10 saniye bekleyin ve sonra açın.

İlgili Bilgi

➔ “Yazıcı için Statik IP Adresi Ayarlama” sayfa 133

E-11

Çözümler:

Aşağıdakileri kontrol edin.

- Yazıcının TCP/IP Ayarı özelliğini Elle olarak ayarlarsanız varsayılan ağ geçidi adresi doğrudur.
- Varsayılan ağ geçidi olarak ayarlı cihaz açık.

Doğru ağ geçidi adresini ayarlayın. Varsayılan ağ geçidi adresini ağ bağlantı raporundaki **Ağ Durumu** kısmından kontrol edebilirsiniz.

İlgili Bilgi

➔ “Yazıcı için Statik IP Adresi Ayarlama” sayfa 133

E-12

Çözümler:

Aşağıdakileri kontrol edin.

- Ağdaki diğer cihazlar açık.
- El ile giriyorsanız ağ adresleri (IP adresi, alt ağ maskesi ve varsayılan ağ geçidi) doğru.
- Diğer cihazlar için ağ adresleri (alt ağ maskesi ve varsayılan ağ geçidi) aynı.
- IP adresi diğer cihazlarla çakışmıyor.

Yukarıdakiler doğrulandıktan sonra yazıcınız ve ağ aygıtlarınız hala bağlanmıyorsa aşağıdakileri deneyin.

- Kablosuz yönlendiriciyi kapatın. Yaklaşık 10 saniye bekleyin ve sonra açın.
- Yükleyiciyi kullanarak ağ ayarlarını tekrar yapın. Aşağıdaki web sitesinden çalıştırabilirsiniz.
<https://epson.sn> > **Kurulum**
- WEP güvenlik türünü kullanan bir kablosuz yönlendiricide birçok parolayı kaydedebilirsiniz. Birçok parola kaydedildiyse ilk kaydedilen parolanın yazıcıda ayarlanıp ayarlanmadığını kontrol edin.

İlgili Bilgi

➔ “Yazıcı için Statik IP Adresi Ayarlama” sayfa 133

E-13

Çözümler:

Aşağıdakileri kontrol edin.

- Bir kablosuz yönlendirici, hub ve yönlendirici gibi ağ cihazları açık.
- Ağ cihazları için TCP/IP Ayarı manuel yapılmadı. (Yazıcının TCP/IP Ayarı otomatik ayarlanırken diğer ağ cihazları için TCP/IP Ayarı manuel gerçekleştirilirse yazıcının ağı diğer cihazların ağından farklı olabilir.)

Yukarıdakileri kontrol ettikten sonra hala çalışmıyorsa aşağıdakileri deneyin.

- Kablosuz yönlendiriciyi kapatın. Yaklaşık 10 saniye bekleyin ve sonra açın.
- Yükleyiciyi kullanarak yazıcıyla aynı ağdaki bilgisayarda ağ ayarlarını yapın. Aşağıdaki web sitesinden çalıştırabilirsiniz.
<https://epson.sn> > **Kurulum**
- WEP güvenlik türünü kullanan bir kablosuz yönlendiricide birçok parolayı kaydedebilirsiniz. Birçok parola kaydedildiyse ilk kaydedilen parolanın yazıcıda ayarlanıp ayarlanmadığını kontrol edin.

İlgili Bilgi

➔ “Bilgisayara Bağlanmak İçin Ayarlar Yapma” sayfa 117

➔ “Yazıcı için Statik IP Adresi Ayarlama” sayfa 133

Ağ Ortamındaki Mesaj

Mesaj	Çözüm
Wi-Fi ortamının iyileştirilmesi gerekli. Kablosuz yönlendiriciyi kapatıp açın. Bağlantıda iyileşme olmazsa, kablosuz yönlendiricinin belgelerine bakın.	Yazıcıyı kablosuz yönlendiriciye yaklaştırdıktan ve aralarındaki engelleri kaldırdıktan sonra, kablosuz yönlendiriciyi kapatın. Yaklaşık 10 saniye bekleyin ve sonra açın. Hala bağlanmıyorsa kablosuz yönlendiriciyle sağlanan belgelere bakın.
*Daha fazla aygıt bağlanamıyor. Başka bir aygıt eklemek isterseniz bağlılardan birini çıkarın.	Bilgisayar ve aynı anda bağlanabilen akıllı cihazlar Wi-Fi Direct (Basit EN) bağlantısında tam bağlanırlar. Başka bir bilgisayar veya akıllı cihaz eklemek için önce bağlı cihazlardan birinin bağlantısını kesin veya başka bir ağa bağlayın. Ağ durum sayfasını veya yazıcının kontrol panelini kontrol ederek eşzamanlı olarak bağlanabilen kablosuz cihaz sayısını ve bağlı cihazların sayısını onaylayabilirsiniz.
Ortamda Wi-Fi Direct ile aynı SSID var. Yazıcıya bir akıllı aygıt bağlayamazsanız Wi-Fi Direct SSID ayarını değiştirin.	Yazıcının kontrol panelinde, Wi-Fi Direct Kurulumu ekranına gidin ve ayarı değiştirmek için menüyü seçin. DIRECT-XX- ardından gelen ağ adını değiştirebilirsiniz. En fazla 22 karakter girin.

Akıllı Bir Cihazı ve Yazıcıyı Doğrudan Bağlama (Wi-Fi Direct)

Wi-Fi Direct (Basit EN) akıllı bir cihazı kablosuz yönlendirici olmadan doğrudan yazıcıya bağlamanızı ve akıllı cihazdan yazdırmanızı sağlar.

Wi-Fi Direct Hakkında

Bu bağlantı yöntemini Wi-Fi'yi evde veya ofiste kullanmadığınızda veya yazıcıyı ve bilgisayar ve akıllı cihazı doğrudan bağlamak istediğinizde kullanın. Bu modda, yazıcı bir kablosuz yönlendirici görevi görür ve standart kablosuz yönlendirici kullanmanız gerekmeden yazıcıya cihazları bağlayabilirsiniz. Ancak, doğrudan yazıcıya bağlı cihazlar yazıcı yoluyla birbiriyle iletişim kuramazlar.

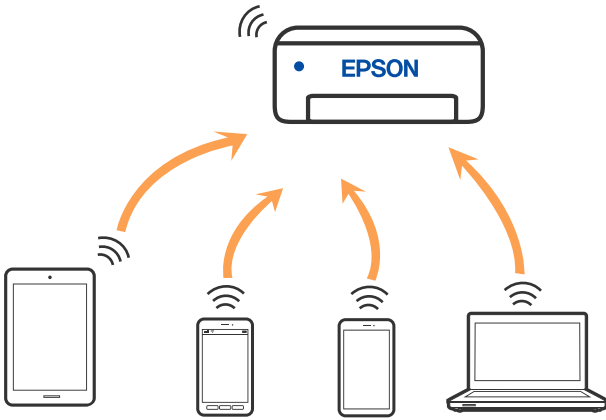

Yazıcı Wi-Fi veya Ethernet ile ve Wi-Fi Direct (Basit EN) bağlantısıyla aynı anda bağlanabilir. Ancak, Wi-Fi Direct (Basit EN) bağlantısında yazıcı Wi-Fi ile bağlıyken bir ağ bağlantısı başlatırsanız, Wi-Fi bağlantısı geçici olarak kesilir.

Wi-Fi Direct kullanarak Aygıtlara bağlanma

Bu yöntem, kablosuz yönlendirici olmadan yazıcıyı doğrudan akıllı aygıtlara bağlamanızı sağlar.

Not:

iOS veya Android kullanıcıları için Epson Smart Panel uygulamasından kurulum yapılması kolay bir seçenek olabilir.

Bu ayarları bağlanmak istediğiniz yazıcı ve akıllı aygıt için yalnızca bir kez yapmanız gerekir. Wi-Fi Direct'i devre dışı bırakmadıkça veya ağ ayarlarını varsayılanlarına geri yüklemedikçe bu ayarları yeniden yapmanız gerekmez.

1. Ana ekranda **Wi-Fi Kurulumu** ögesini seçin.

Bir ögeyi seçmek için ▲ ▼ ◀ ▶ düğmelerini kullanın ve sonra OK düğmesine basın.

2. **Wi-Fi Direct** ögesini seçin.

3. Mesajı kontrol edin ve sonra ilerlemek için Tamam düğmesine basın.

4. Mesajı kontrol edin ve sonra ilerlemek için Tamam düğmesine basın.

5. ◀ ögesine basın.

6. Diğer İS Aygıtları ögesini seçin.

7. ▼ düğmesi ile ekranı kaydırın ve Wi-Fi Direct için bağlantı bilgilerini kontrol edin.

8. Akıllı cihazın Wi-Fi ekranında, yazıcının kontrol panelinde görüntülenen SSID'yi seçin ve sonra parolayı girin.

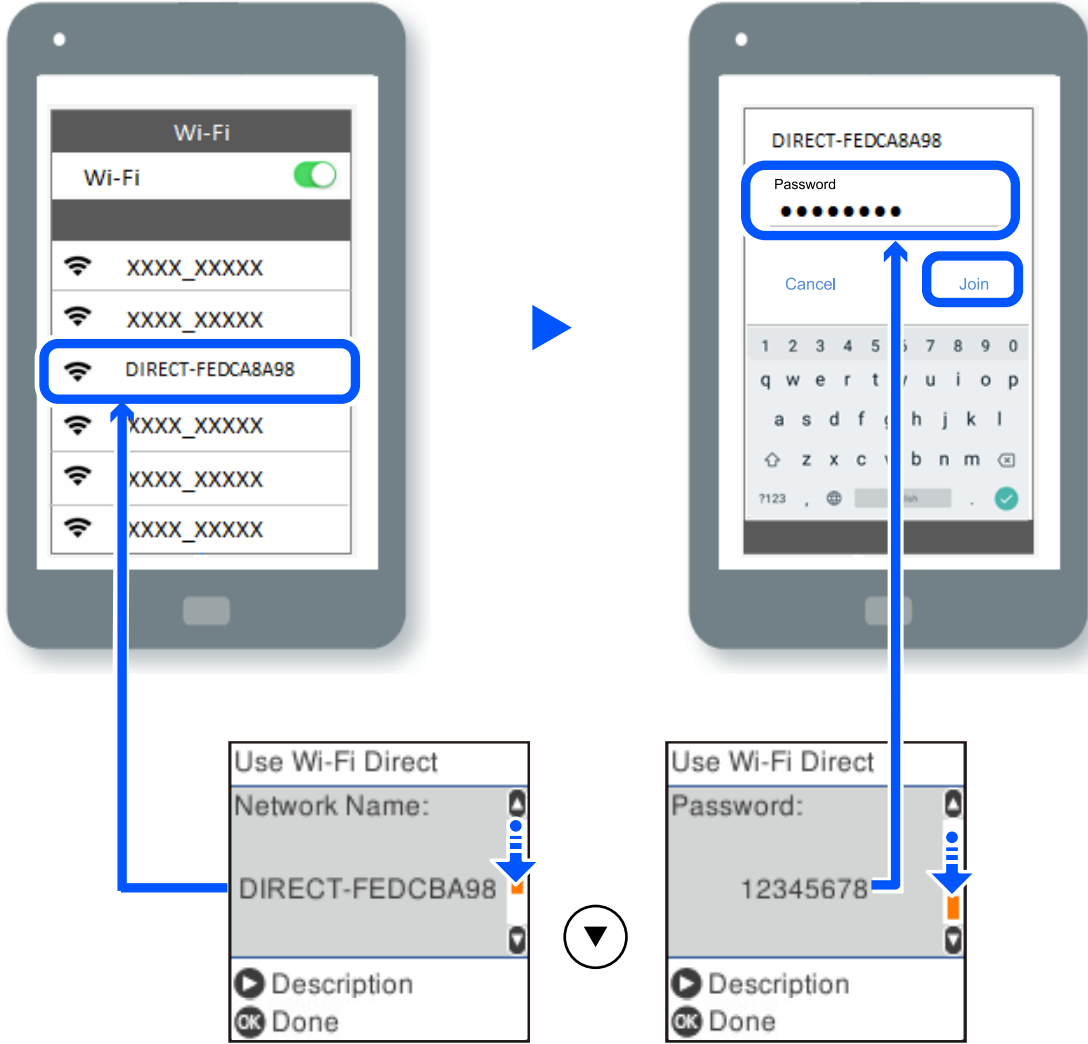

9. Yazıcının kontrol panelinde, Tamam düğmesine basın.

10. Akıllı cihazın yazdırma uygulaması ekranında bağlanmak istediğiniz yazıcıyı seçin.

Yazıcıya önceden bağlanmış akıllı aygıtlar için bunları yeniden bağlamak için akıllı aygıtın Wi-Fi ekranındaki ağ adını (SSID) seçin.

Not:

Bir iOS aygıtı kullanıyorsanız, QR kodu standart iOS kamera ile tarayarak da bağlantı kurabilirsiniz. Aşağıdaki bağlantıya bakın: <https://epson.sn>.

Wi-Fi Direct (Basit EN) Bağlantısını Kesme

Bir Wi-Fi Direct (Basit EN) bağlantısını devre dışı bırakmak için iki yöntem vardır; yazıcının kontrol panelini kullanarak tüm bağlantıları devre dışı bırakabilirsiniz veya bilgisayardan veya akıllı cihazdan her bağlantıyı devre dışı bırakın. Bu kısımda tüm bağlantıların nasıl devre dışı bırakılacağı açıklanmaktadır.



Önemli:

Wi-Fi Direct (Basit EN) bağlantısı devre dışı bırakıldığında, tüm bilgisayarlar ve Wi-Fi Direct (Basit EN) bağlantısında yazıcıya bağlı akıllı cihazların bağlantısı kesilir.

Not:

Belirli bir cihazın bağlantısını kesmek istiyorsanız, yazıcının bağlantısını kesmek yerine cihazını kesin. Wi-Fi Direct (Basit EN) bağlantısını cihazdan kesmek için aşağıdaki yöntemlerden birini kullanın.

- Yazıcının ağ adına (SSID) olan Wi-Fi bağlantısını kesin.
- Başka bir ağ adına (SSID) bağlanın.

1. Ana ekranda **Wi-Fi Kurulumu** ögesini seçin.

Bir ögeyi seçmek için ▲ ▼ ◀ ▶ düğmelerini kullanın ve sonra OK düğmesine basın.

2. **Wi-Fi Direct** ögesini seçin.

3. İlerlemek için OK düğmesine basın.

4. İlerlemek için OK düğmesine basın.

5. Ayar ekranını görüntülemek için ↻ düğmesine basın.

6. **Wi-Fi Direct özelliği devre dışı** ögesini seçin.

7. Mesajı kontrol edin ve sonra OK düğmesine basın.

SSID Gibi Wi-Fi Direct (Basit EN) Ayarlarını Değiştirme

Bir Wi-Fi Direct (Basit EN) bağlantısı etkinleştirildiğinde, ağ adı ve parola gibi Wi-Fi Direct ayarlarını değiştirebilirsiniz.

1. Ana ekranda **Wi-Fi Kurulumu** ögesini seçin.

Bir ögeyi seçmek için ▲ ▼ ◀ ▶ düğmelerini kullanın ve sonra OK düğmesine basın.

2. **Wi-Fi Direct** ögesini seçin.

3. İlerlemek için OK düğmesine basın.

4. İlerlemek için OK düğmesine basın.

5. Ayar ekranını görüntülemek için ↻ düğmesine basın.

6. Değiştirmek istediğiniz menü ögesini seçin.

Aşağıdaki menü öğelerini seçebilirsiniz.

Ağ Adını Değiştirin

Yazıcıyı isteğe bağlı adınıza bağlamak için Wi-Fi Direct (Basit EN) ağ adını (SSID) değiştirin. Ağ adını (SSID) kontrol panelinin yazılım klavyesinde görüntülenen ASCII karakterler olarak ayarlayabilirsiniz.

Ağ adını değiştirirken (SSID), bağlı tüm aygıtların bağlantısı kesilir. Aygıtı yeniden bağlamak istiyorsanız yeni ağ adını (SSID) kullanın.

❑ Şifreyi Değiştir

Yazıcıyı isteğe bağlı değerinize bağlamak için Wi-Fi Direct (Basit EN) parolasını değiştirin. Parolayı kontrol panelinin yazılım klavyesinde görüntülenen ASCII karakterler olarak ayarlayabilirsiniz.

Parolayı değiştirirken, bağlı tüm aygıtların bağlantısı kesilir. Aygıtı yeniden bağlamak istiyorsanız yeni parolayı kullanın.

❑ Wi-Fi Direct özelliği devre dışı

Yazıcının Wi-Fi Direct (Basit EN) ayarlarını devre dışı bırakın. Devre dışı bırakırken, Wi-Fi Direct (Basit EN) bağlantısında yazıcıya bağlı tüm aygıtların bağlantısı kesilir.

❑ Varsayılan Ayarları Geri Yükle

Tüm Wi-Fi Direct (Basit EN) ayarlarını varsayılanlarına geri yükleyin.

Yazıcıya bağlı akıllı aygıtın Wi-Fi Direct (Basit EN) bağlantısı bilgileri silinir.

7. Ekrandaki talimatı izleyin.

Yazıcı Bağlantısını Ekleme veya Değiştirme

Bir Yazıcıyı Birden Fazla Bilgisayara Kurmak İçin

Aynı kablosuz yönlendiriciye birkaç bilgisayar bağlanabilir de, her bilgisayara farklı bir SSID atanabilir.

Kablosuz yönlendirici tarafından atanan SSID'ler aynı ağ olarak işlenmezse, her bilgisayar farklı bir ağa etkin bir şekilde bağlanır. Yazıcıyı A bilgisayarından kurmaya başladığınızda, yazıcı A bilgisayarıyla aynı ağa dahil edilir ve A bilgisayarının buradan yazdırmasına izin verilir.

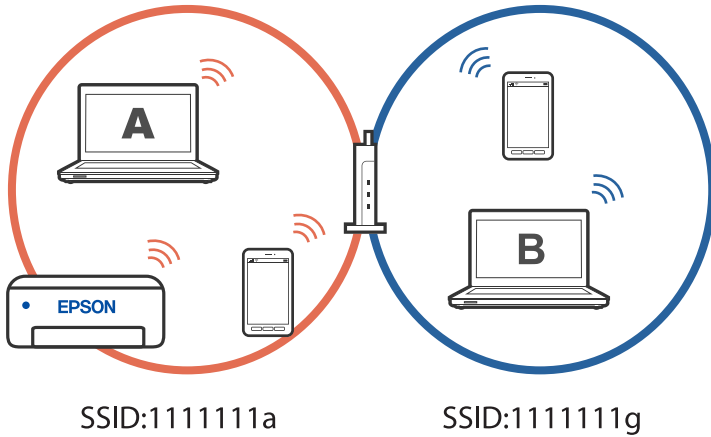

Ayrıca, yazıcıyı yukarıda gösterilen yapılandırmada B bilgisayarından kurmaya başlarsanız, yazıcı B bilgisayarının ağında kurulur ve B bilgisayarının yazdırmasına izin verir, ancak A bilgisayarına izin vermez.

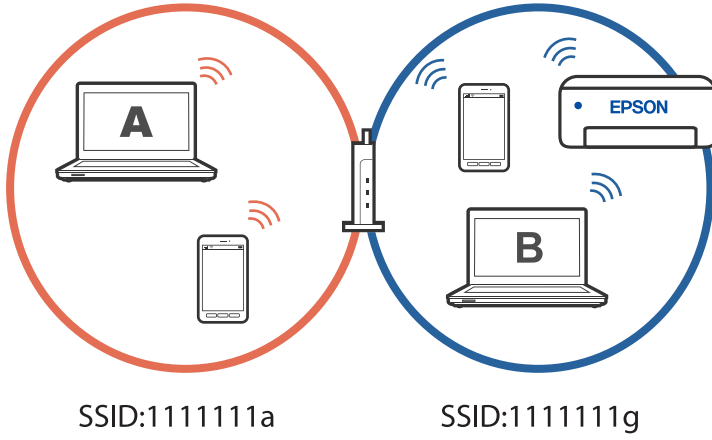

Bunun olmasını önlemek için, ikinci bir bilgisayardan ağ bağlantılı bir yazıcı kurmak istediğinizde yazıcıyla aynı ağa bağlı bilgisayarda yükleyiciyi başlatın. Yazıcı aynı ağda bulunursa, yazıcı bu ağ için yeniden yapılandırılmaz ve yazıcıyı kullanıma hazır hale getirir.

Bağlantıyı Wi-Fi'dan USB'ye Değiştirme

Kullandığınız Wi-Fi sabit değilse veya daha kararlı bir USB bağlantısına geçmek istiyorsanız aşağıdaki adımları izleyin.

1. Yazıcıyı USB kablosu ile bilgisayara bağlayın.
2. USB bağlantısı kullanarak yazdırırken, (XXXXX) etiketli olmayan bir yazıcı seçin.
Yazıcınızın adı veya "Ağ", işletim sistemi sürümüne bağlı olarak XXXX kısmında görüntülenir.

Windows 11 örneği

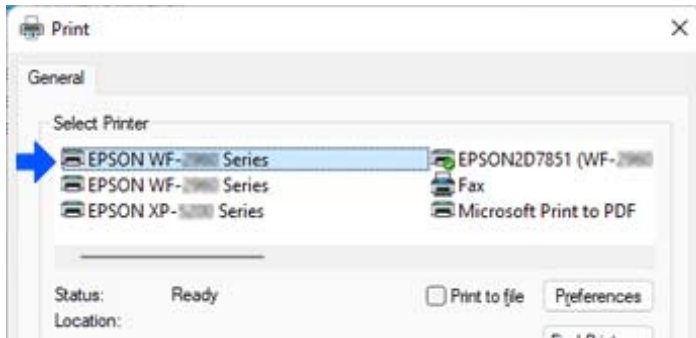

Windows 10 örneği

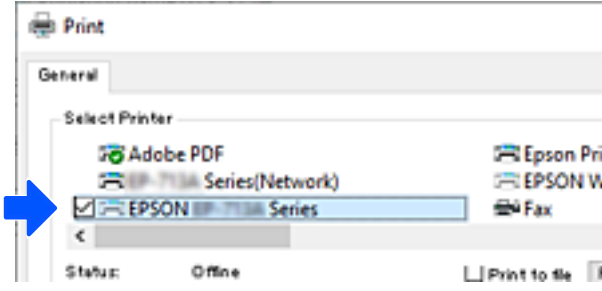

Ağ Bağlantısını Wi-Fi'dan Ethernet'e Değiştirme

Kontrol panelini kullanarak ağ bağlantısını Wi-Fi'den Ethernet'e değiştirmek için aşağıdaki adımları izleyin.

1. Yazıcıyı bir Ethernet kablosu kullanarak bir yönlendiriciye bağlayın.
2. W-Fi'yi yazıcının kontrol panelinden devre dışı bırakın.

Yazıcı için Statik IP Adresi Ayarlama

Web Config'i kullanarak bir yazıcı için statik bir IP adresi ayarlayabilirsiniz.

1. Web Config Erişimi.

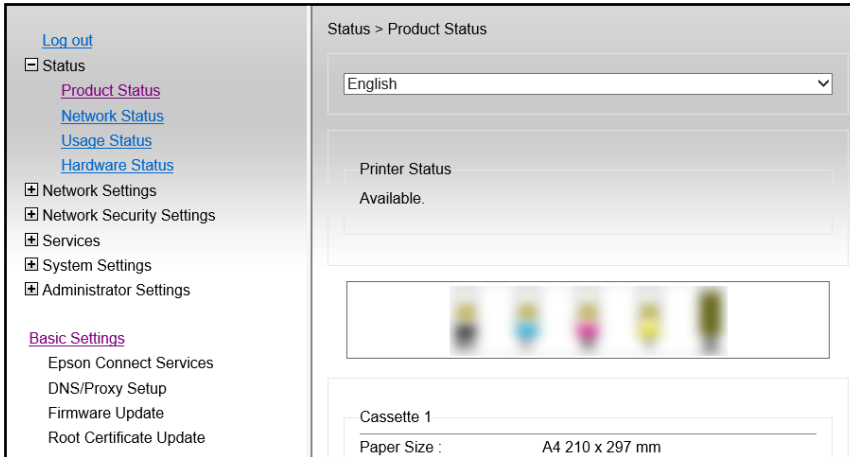

Not:

Web Config için ekran içeriği ve öğeleri modele göre farklılık gösterir.

Aşağıdaki görürseniz, pencerenin sağ üst köşesindeki listeden **Gelişmiş Ayarlar** öğesini seçin.

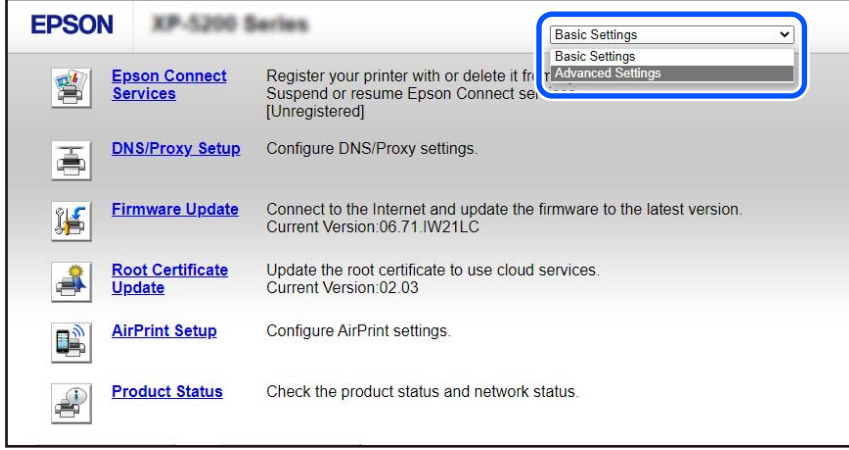

2. Yönetici olarak giriş yapın.

Not:

Yönetici parolası, Web Config içinde **Gelişmiş Ayarlar** için önceden ayarlanır. Yönetici parolasıyla ilgili ayrıntılı bilgi için aşağıdaki bağlantıya bakın.

3. Ağ Ayarları öğesini seçin.

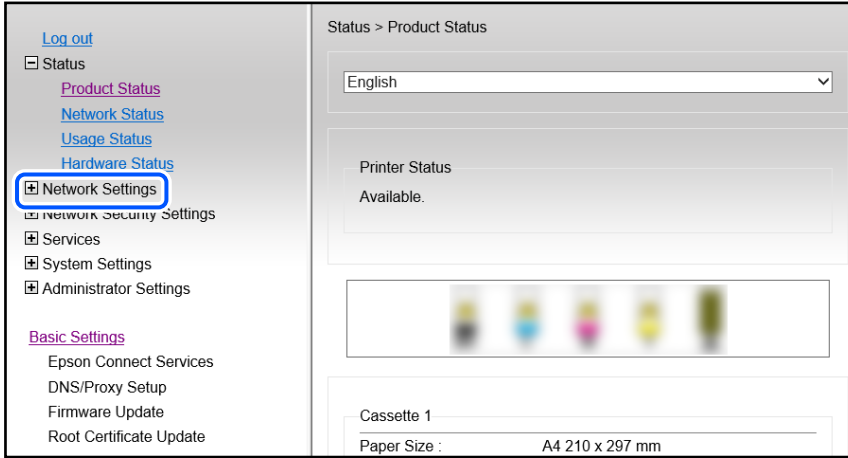

4. **Temel** ögesini seçin.

Network Settings > Basic

Device Name : EPSON68500C

Location :

Note: The values in Device Name and Location are applied to multiple network protocols. Check the Services settings.

Obtain IP Address : Auto Manual

IP Address :

Subnet Mask :

Default Gateway :

DNS Server Setting : Auto Manual

Primary DNS Server :

Secondary DNS Server :

DNS Host Name Setting : Auto Manual

DNS Host Name : EPSON68500C

DNS Domain Name Setting : Auto Manual

DNS Domain Name :

Register the network interface address to DNS : Enable Disable

Proxy Server Setting : Do Not Use Use

Proxy Server :

Proxy Server Port Number :

Proxy Server User Name :

5. **Manuel** için **IP Adresini al** seçimini yapın.

6. **IP Adresi** kısmında ayarladığınız IP Adresini girin.

Ağ ortamınıza göre alt ağ maskesini, varsayılan ağ geçidini, DNS sunucusunu vb. ayarlayın.

7. **İleri** ögesini tıkklatın.

8. **Tamam** ögesini tıkklatın.

Ayarlar uygulanır.

Web Config'e yeniden erişmek için, ayarladığınız IP adresini belirtin.

İlgili Bilgi

➔ “Yazıcı İşlemlerini Yapılandırma Uygulaması (Web Config)” sayfa 209

Yazıcıyı Taşıma ve Depolama

Hareket ederken veya onarımlar için yazıcıyı depolamanız veya taşımanız gerektiğinde, yazıcıyı paketlemek için aşağıdaki adımları izleyin.

1. düğmesine basarak yazıcıyı kapatın.
2. Güç ışığının söndüğünden emin olduktan sonra güç kablosunu çıkarın.



Önemli:

Güç ışığı söndüğünde güç kablosunu çıkarın. Aksi takdirde, yazdırma başlığı başlangıç konumuna dönmez ve mürekkebin kurumasına neden olarak yazdırma işleminin imkansız hale gelmesine yol açabilir.

3. Güç kablosu ve USB kablosu gibi tüm kabloların bağlantılarını kesin.
4. Yazıcıdaki tüm kağıtları çıkarın.

5. Yazıcıda herhangi bir orijinal kalmadığından emin olun.



Dikkat:

Tarayıcı birimini açarken veya kapatırken ellerinizi veya parmaklarınızı sıkıştırmamaya dikkat edin. Aksi takdirde yaralanabilirsiniz.

6. Kapağı sıkıca mürekkep tankının üstüne taktığınızdan emin olun.

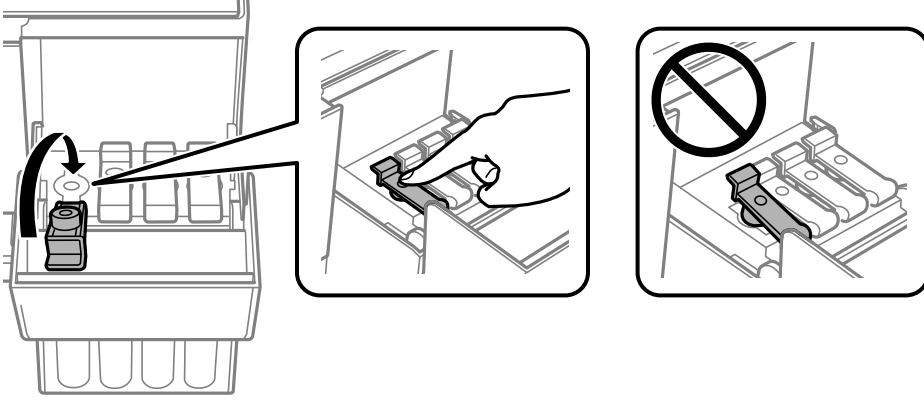

7. Mürekkep tankı kapağını sıkıca kapatın.

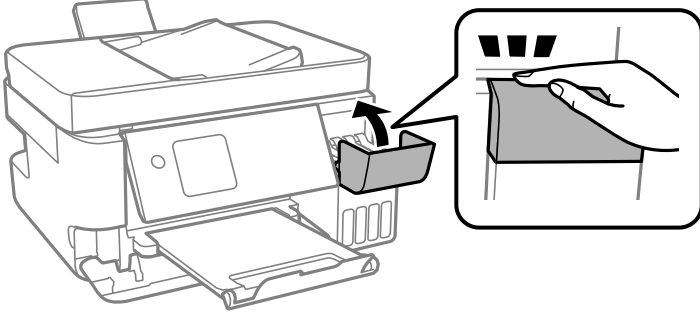

8. Yazıcıyı aşağıda gösterildiği üzere paketlenmeye hazırlanın.

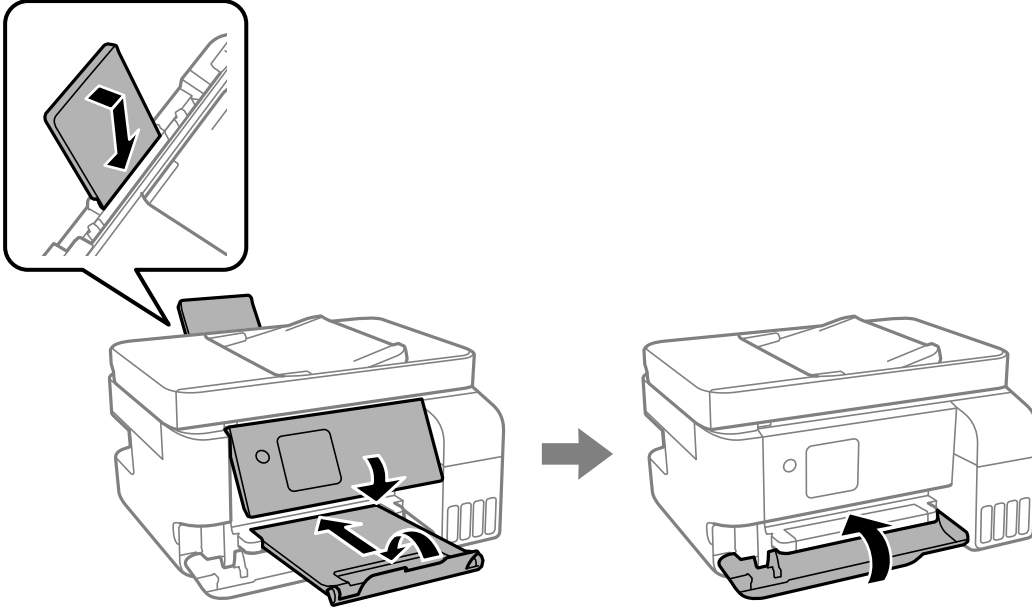

9. Yazıcıyı plastik torba içine koyun ve katlayarak kapatın.

10. Yazıcıyı koruyucu malzemelerle kutusuna koyun.

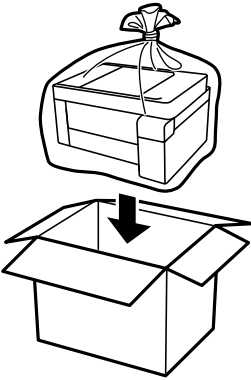

! Önemli:

- ❑ Yazıcıyı depolarken veya nakil ederken, yazıcıyı plastik torba içine koyun ve katlayarak kapatın. Yazıcıyı eğmekten, dikey olarak veya baş aşağı koymaktan kaçının; aksi takdirde mürekkep akabilir.

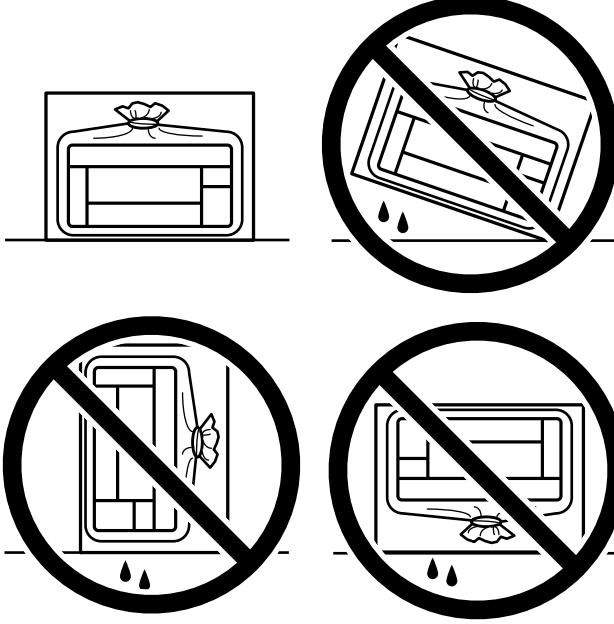

- ❑ Bir mürekkep şişesini depolarken ya da taşırken şişeyi yan yatırmayın ve darbe veya sıcaklık değişikliklerine maruz kalmasına izin vermeyin. Aksi takdirde, mürekkep şişesinin kapağı sıkıca kapatılmış olsa bile mürekkep sızıntısı meydana gelebilir. Kapağını sıkarken mürekkep şişesini dik konumda tuttuğunuzdan ve şişeyi taşırken (örneğin; şişeyi bir çantaya koyarken) mürekkep sızıntısını önleyecek önlemler aldığınızdan emin olun.
- ❑ Açılmış mürekkep kutularını yazıcı ile birlikte kutuya koymayın.



Gerçekleştirdiğiniz bir sonraki yazdırma işleminde yazdırma kalitesi düştüyse yazdırma başlığını temizleyin ve hizalayın.

İlgili Bilgi

- ➔ “Yazdırma Başlığını Kontrol Etme ve Temizleme” sayfa 103
- ➔ “Yazdırma Başlığını Hizalama” sayfa 106

Sorun Çözme

Yazdırma, Tarama veya Faks gönderme yapılamıyor.	140
Yazdırma, Kopyalama, Tarama ve Faks Kalitesi Zayıf.	157
Yazıcı Sürücüsünde Kağıt Türü veya Kağıt Kaynağı Seçilemiyor.	178
LCD Ekranda Görüntülenen Bir Hata Kodu.	178
Kağıt Sıkışıyor.	179
Mürekkep Doldurma Zamanı.	185
Bakım Kutusunu Değiştirmenin Zamanı Geldi.	190
Yazıcı Beklendiği Gibi Çalıştırılmıyor.	194
Sorun Çözülemiyor.	199

Yazdırma, Tarama veya Faks gönderme yapılamıyor

Sorun Çözme

Beklendiği gibi yazdıramıyor, tarayamıyor veya faks gönderemiyorsanız ya da yazdırma sırasında sorun yaşıyorsanız bu bölümü okuyun. Bazı yaygın sorunların çözümleri için aşağıya bakın.

Yazıcı açık mı?

- Yazıcının açık olduğundan emin olun.
- Güç kablosunun doğru şekilde bağlandığından emin olun.

İlgili Bilgi

- ➔ [“Güç Açılmıyor” sayfa 194](#)
- ➔ [“Sorun Çözülemiyor” sayfa 199](#)

Yazıcıda herhangi bir kağıt sıkışmış mı?

Yazıcıda kağıt sıkışırsa, yazdırma işlemi başlatılamaz. Sıkışan kâğıdı yazıcıdan çıkarın.

İlgili Bilgi

- ➔ [“Kağıt Sıkışıyor” sayfa 179](#)

Yazıcının kendisi düzgün çalışıyor mu?

- LCD ekranda bir hata mesajı görüntülenirse hatayı kontrol edin.
- Bir durum sayfası yazdırın ve bunu yazıcının kendisinin düzgün yazdırıp yazdıramadığını kontrol etmek için kullanın.

İlgili Bilgi

- ➔ [“LCD Ekranda Görüntülenen Bir Hata Kodu” sayfa 178](#)

Bağlantı sorunları mı yaşıyorsunuz?

- Tüm bağlantılar için kabloların doğru şekilde bağlandığından emin olun.
- Ağ cihazının ve USB hub'ının normal şekilde çalıştığından emin olun.
- Wi-Fi bağlantınız varsa Wi-Fi bağlantı ayarlarının doğru olduğundan emin olun.
- Bilgisayarınızın ve yazıcınızın bağlı olduğu ağı kontrol edin ve ağ adlarının eşleştiğinden emin olun.

İlgili Bilgi

- ➔ [“Yazıcı Ağa Bağlanamıyor” sayfa 144](#)

- ➔ “Yazıcı USB İle Bağlanamıyor” sayfa 144
- ➔ “Yazıcının Ağ Bağlantı Durumunu Kontrol Etme (Ağ Bağlantısı Raporu)” sayfa 121

Yazdırma verileri doğru şekilde gönderildi mi?

- Önceki bir işten bekleme durumunda herhangi bir yazdırma verisi olmadığından emin olun.
- Yazıcının çevrimdışı olmadığından emin olmak için yazıcı sürücüsünü kontrol edin.

İlgili Bilgi

- ➔ “Hala yazdırılmayı bekleyen bir iş var.” sayfa 142
- ➔ “Yazıcı beklemede veya çevrimdışı.” sayfa 142

Uygulama veya Yazıcı Sürücüsü Düzgün Çalışmıyor

Bir Bağlantı Kurulduğu Halde Yazdıramıyor (Windows)

Aşağıdaki nedenler düşünülebilir.

■ Yazılım veya verilerde bir sorun var.

Çözümler

- Orijinal Epson yazıcısı sürücüsünün (EPSON XXXXX) yüklü olduğundan emin olun. Orijinal Epson yazıcısı sürücüsü yüklü değilse kullanılabilir işlevler sınırlıdır. Orijinal Epson yazıcısı sürücüsünün kullanılmasını öneriyoruz.
- Büyük veri boyutunda bir görüntü yazdırmayı deniyorsanız, bilgisayarınızın belleği yeterli olmayabilir. Resmi daha düşük çözünürlük veya daha küçük boyut kullanarak yazdırın.
- Çözümlerin hepsini denediyseniz ve sorunu çözemediyseniz, yazıcı sürücüsünü kaldırmayı ve yeniden yüklemeyi deneyin.
- Yazılımı en son sürüme güncelleyerek sorunu düzeltebilirsiniz. Yazılım durumunu kontrol etmek için yazılım güncelleme aracını kullanın.
- ➔ “Orijinal bir Epson yazıcı sürücüsü yüklü olup olmadığını kontrol etme — Windows” sayfa 115
- ➔ “Orijinal bir Epson yazıcı sürücüsü yüklü olup olmadığını kontrol etme — Mac OS” sayfa 117
- ➔ “Uygulamaları Ayrı Ayrı Yükleme” sayfa 114

■ Yazıcının durumunda bir sorun var.

Çözümler

Yazıcı sürücüsünün **Bakım** sekmesinde **EPSON Status Monitor 3** ögesine tıklayın ve yazıcı durumunu kontrol edin. **EPSON Status Monitor 3** devre dışıysa **Genişletilmiş Ayarlar** ögesine (**Bakım** sekmesinde) tıklayın ve sonra **EPSON Status Monitor 3'ü Etkinleştir** ögesini seçin.

Hala yazdırılmayı bekleyen bir iş var.

Çözümler

Yazıcı sürücüsünün **Yazdırma Kuyruğu** sekmesinde **Bakım** ögesine tıklayın. Gereksiz veriler varsa **Yazıcı** menüsünden **Tüm belgeleri iptal et** ögesini seçin.

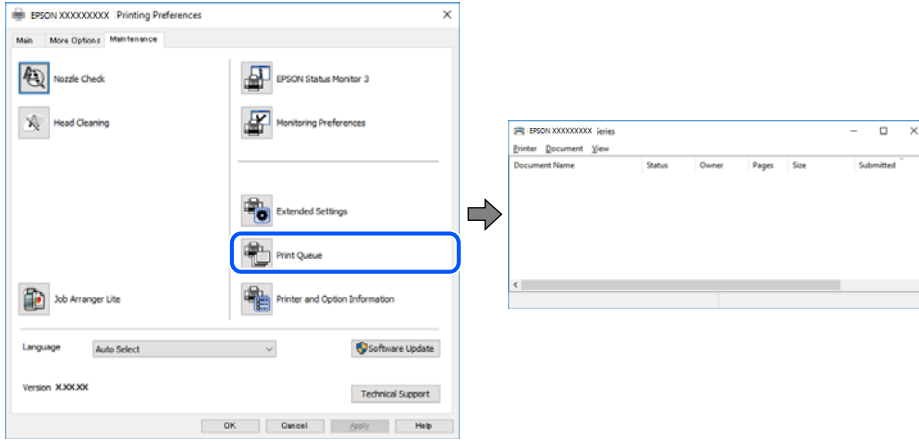

Yazıcı beklemede veya çevrimdışı.

Çözümler

Yazıcı sürücüsünün **Yazdırma Kuyruğu** sekmesinde **Bakım** ögesine tıklayın.

Yazıcı çevrimdışıysa veya bekliyorsa, **Yazıcı** menüsünden çevrimdışı veya bekliyor ayarını kaldırın.

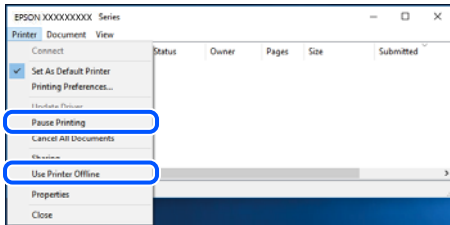

Yazıcı varsayılan yazıcı olarak seçilmedi.

Çözümler

Denetim Masası > Aygıtları ve yazıcıları görüntüle (veya **Yazıcılar, Yazıcılar ve Fakslar**) içinde yazıcı simgesine sağ tıklayın ve **Varsayılan yazıcı olarak ayarla** ögesine tıklayın.

Not:

Birden fazla yazıcı simgesi varsa doğru yazıcıyı seçmek için şuna bakın.

Örnek)

USB bağlantısı: EPSON XXXX Serisi

Ağ bağlantısı: EPSON XXXX Serisi (ağ)

Yazıcı sürücüsünü birden fazla defa yüklerseniz yazıcı sürücüsünün kopyaları oluşturulabilir. "EPSON XXXX Serisi (kopya 1)" gibi kopyalar oluşturulursa kopyalanan sürücü simgesine sağ tıklayın ve **Aygıtı Kaldır**'a tıklayın.

Yazıcı bağlantı noktası düzgün ayarlanmamış.

Çözümler

Yazıcı sürücüsünün **Yazdırma Kuyruğu** sekmesinde **Bakım** ögesini tıklayın.

Yazıcı bağlantı noktasının **Yazıcı** menüsünden **Özellik > Bağlantı Noktası** içinde gösterildiği gibi düzgün ayarlandığından emin olun.

USB bağlantısı: **USBXXX**, Ağ bağlantısı: **EpsonNet Print Port**

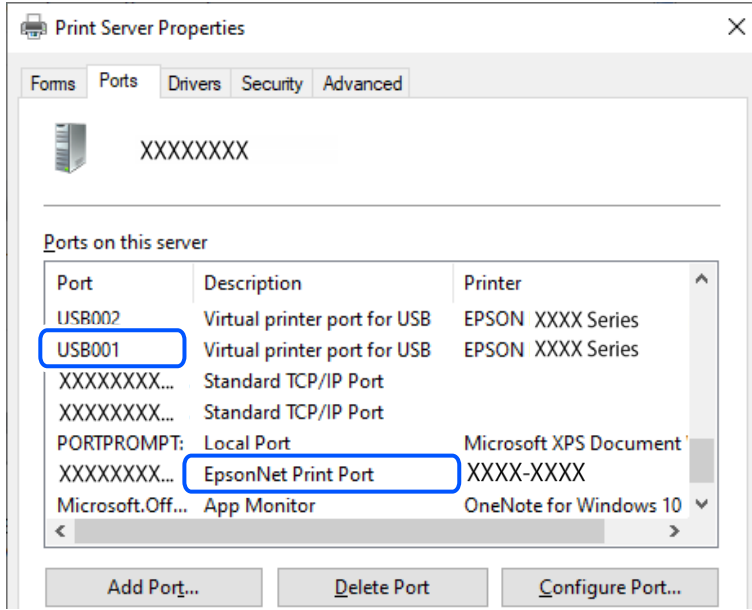

Bir Bağlantı Kurulduğu Halde Yazdıramıyor (Mac OS)

Aşağıdaki nedenler düşünülebilir.

Yazıcının durumuyla ilgili bir sorun var.

Çözümler

Yazıcı durumunun **Duraklat** olmadığından emin olun.

Apple menüsü > **Yazıcılar ve Tarayıcılar** (veya **Yazdır ve Tara, Yazdır ve Faksla**) içinden **Sistem Tercihleri** ögesini seçin ve sonra yazıcıyı çift tıklayın. Yazıcı duraklatılırsa **Sürdür** ögesine tıklayın.

Bir Bağlantı Kurulduğu Halde Yazdıramıyor (iOS)

Aşağıdaki nedenler düşünülebilir.

Kâğıt Ayr Otm Görntle devre dışı.

Çözümler

Aşağıdaki menüde **Kâğıt Ayr Otm Görntle** ögesini etkinleştirin.

Ayarlar > Yazıcı Kurulumu > Kâğıt Kaynağı Ayarları > Kâğıt Ayr Otm Görntle

■ AirPrint devre dışı.

Çözümler

AirPrint ayarını Web Config ögesinde etkinleştirin.

➔ [“Yazıcı İşlemlerini Yapılandırma Uygulaması \(Web Config\)” sayfa 209](#)

Düzgün Bir Bağlantı Kurulduğu Halde Tarayamıyor

■ Ağ üzerinden yüksek çözünürlükte taranıyor.

Çözümler

Daha düşük bir çözünürlükte taramayı deneyin.

Yazıcı USB İle Bağlanamıyor

Aşağıdaki nedenler düşünülebilir.

■ USB kablosu USB girişine düzgün takılmamış.

Çözümler

USB kablosunu yazıcıya ve bilgisayara sıkıca bağlayın.

■ USB hubda bir sorun var.

Çözümler

Bir USB hub'ı kullanıyorsanız, yazıcıyı doğrudan bilgisayara bağlamaya çalışın.

■ USB kablo veya USB girişinde bir sorun var.

Çözümler

USB kablosu tanınmıyorsa bağlantı noktasını veya USB kablosunu değiştirin.

Yazıcı Ağa Bağlanamıyor

Ağ bağlantısı sorunlarının ana nedenleri ve çözümleri

Wi-Fi bağlantısı başarısız olursa, bağlı cihazın çalışmasında veya ayarlarında bir sorun olup olmadığını görmek için aşağıdakileri kontrol edin.

■ Yazıcı ağ bağlantısı hatasının nedenini kontrol edin.

Çözümler

Sorunu görmek ve önerilen çözüme bakmak için ağ bağlantısı kontrol raporunu yazdırın.

Ağ bağlantısı kontrol raporunu okumaya ilişkin ayrıntılı bilgi için aşağıdaki ilgili bilgilere bakın.

Not:

Ağ ayarlarıyla ilgili diğer bilgileri kontrol etmek istiyorsanız, bir ağ durumu sayfası yazdırın.

➔ [“Yazıcının Ağ Bağlantı Durumunu Kontrol Etme \(Ağ Bağlantısı Raporu\)” sayfa 121](#)

→ “Ağ Bağlantısı Raporu Hakkında Mesaj ve Çözümler” sayfa 122

Bilgisayar bağlantısını iyileştirmek için Epson Printer Connection Checker'ı kullanın. (Windows)

Çözümler

Kontrolün sonucuna bağlı olarak sorunu çözebilirsiniz.

1. Masaüstündeki **Epson Printer Connection Checker** simgesini çift tıklayın.

Epson Printer Connection Checker başlar.

Masaüstünde simge yoksa Epson Printer Connection Checker ögesini başlatmak için aşağıdaki yöntemleri izleyin.

- Windows 11

Başlat düğmesine tıklayın ve ardından **Tüm uygulamalar > Epson Software > Epson Printer Connection Checker** ögesini seçin.

- Windows 10

Başlat düğmesini tıklatın ve ardından **Epson Software > Epson Printer Connection Checker** ögesini seçin.

- Windows 8.1/Windows 8

Arama kutusuna uygulama adını girin ve ardından görüntülenen simgeyi seçin.

- Windows 7

Başlat düğmesini tıklatın ve ardından **Tüm Programlar > Epson Software > Epson Printer Connection Checker** ögesini seçin.

2. Kontrol etmek için ekrandaki talimatları izleyin.

Not:

Yazıcı adı görüntülenmiyorsa orijinal bir Epson yazıcı sürücüsü yükleyin.

“Orijinal bir Epson yazıcı sürücüsü yüklü olup olmadığını kontrol etme — Windows” sayfa 115

Sorunu tanımladığınızda, ekranda görüntülenen çözümü izleyin.

Sorunu çözemerseniz, duruma göre aşağıdakini kontrol edin.

- Yazıcı bir ağ bağlantısı üzerinden tanınmıyor

“Yazıcının Ağ Bağlantı Durumunu Kontrol Etme (Ağ Bağlantısı Raporu)” sayfa 121

- Yazıcı bir USB bağlantısı kullanılarak tanınmıyor

“Yazıcı USB İle Bağlanamıyor” sayfa 144

- Yazıcı tanındı, ancak yazdırma gerçekleştirilemiyor.

“Bir Bağlantı Kurulduğu Halde Yazdırılmıyor (Windows)” sayfa 141

Wi-Fi bağlantısı için ağ cihazlarıyla ilgili bir şeyler yanlış.

Çözümler

Ağa bağlamak istediğiniz cihazları kapatın. Yaklaşık 10 saniye bekleyin ve sonra cihazları şu sırayla açın; kablosuz yönlendirici, bilgisayar veya akıllı cihaz ve sonra yazıcı. Yazıcıyı ve bilgisayarı veya akıllı cihazı

radio dalgası iletişimine yardımcı olmak için kablosuz yönlendiricinin yakınına taşıyın ve sonra ağ ayarlarını yeniden yapmayı deneyin.

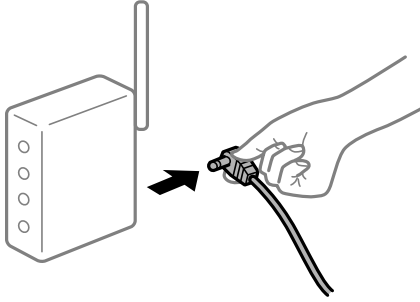

■ Araları çok açık olduğundan cihazlar kablosuz yönlendiriciden sinyalleri alamıyor.

Çözümler

Bilgisayarı veya akıllı cihazı ve yazıcıyı kablosuz yönlendiricinin yakınına taşıdıktan sonra kablosuz yönlendiriciyi kapatın ve sonra yeniden açın.

■ Kablosuz yönlendiriciyi değiştirirken, ayarlar yeni yönlendiriciyle eşleşmiyor.

Çözümler

Bağlantı ayarlarını yeni kablosuz yönlendiriciyle eşleştirecek şekilde yeniden yapın.

➔ “Ağ Bağlantısını Yeniden Ayarlama” sayfa 117

■ Bilgisayardan veya akıllı cihazdan ve bilgisayardan bağlanan SSID’ler farklı.

Çözümler

Birden fazla kablosuz yönlendiriciyi aynı zamanda kullanırken veya kablosuz yönlendiricinin birden fazla SSID’si ve aygıtı farklı SSID’lere bağlandığında, kablosuz yönlendiriciye bağlanamazsınız.

❑ Farklı SSID’lere bağlanma örneği

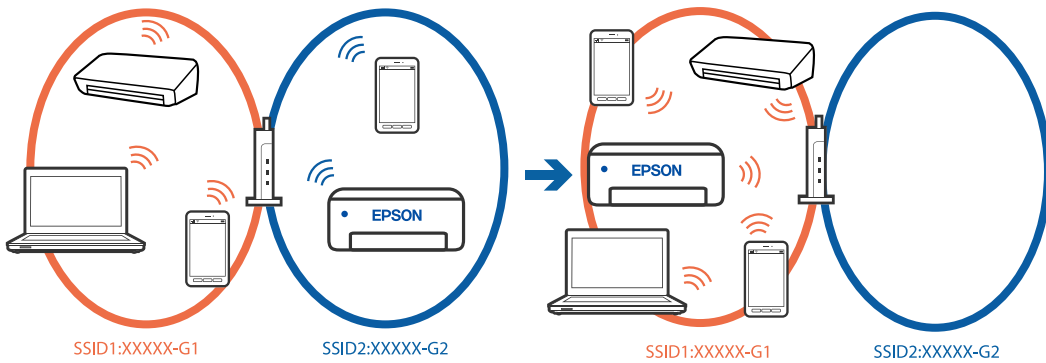

- ❑ Farklı frekans aralığı ile SSID'lere bağlanma örneği

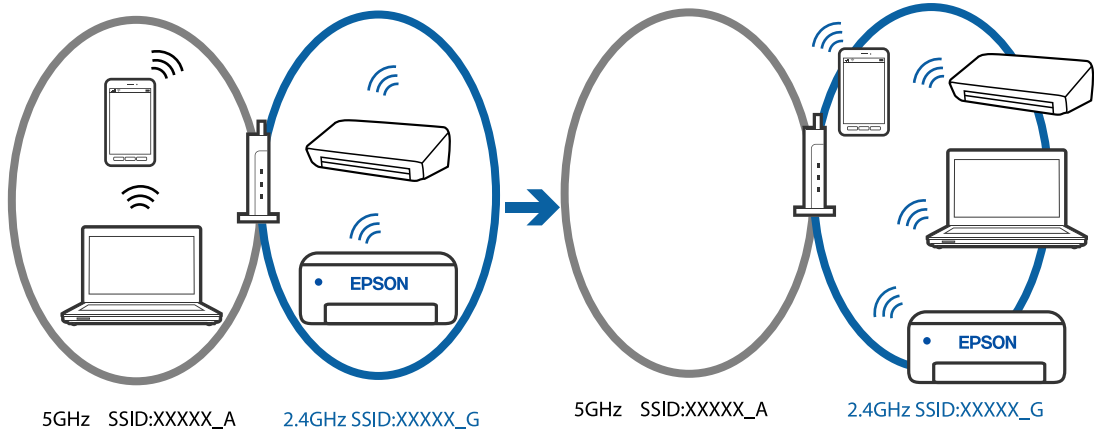

Bilgisayarı veya akıllı cihazı yazıcıyla aynı SSID'ye bağlayın.

- ❑ Ağ bağlantısı kontrol raporunu yazdırarak yazıcının bağlı olduğu SSID'yi kontrol edin.
- ❑ Yazıcıya bağlamak istediğiniz tüm bilgisayarlarda ve akıllı cihazlarda, bağlı olduğunuz Wi-Fi veya ağın adını kontrol edin.
- ❑ Yazıcı ve bilgisayarınız veya akıllı cihazınız farklı ağlara bağlıysa, cihazı yazıcının bağlı olduğu SSID'ye yeniden bağlayın.

Kablosuz yönlendiricide özel bir ayraç bulunur.

Çözümler

Çoğu kablosuz yönlendiricinin, aynı SSID içindeki aygıtlar arasındaki iletişimi engelleyen bir ayırıcı işlevi vardır. Aynı ağa bağlı olsalar bile yazıcı ile bilgisayar veya akıllı cihaz arasında iletişim kuramıyorsanız, kablosuz yönlendiricideki ayırıcı işlevini devre dışı bırakın. Ayrıntılar için kablosuz yönlendiriciyle verilen kılavuza bakın.

IP adresi yanlış atanmış.

Çözümler

Yazıcıya atanan IP adresi 169.254.XXX.XXX ve alt ağ maskesi 255.255.0.0 ise IP adresi doğru atanmamış olabilir.

Ağ bağlantısı raporunu yazdırın ve sonra IP adresinin ve alt ağ maskesinin yazıcıya atandığını kontrol edin. Bir ağ bağlantısı raporu yazdırmak için **Ayarlar > Ağ Ayarları > Bağlantıyı Kontrol Edin** öğelerini seçin.

Kablosuz yönlendiriciyi yeniden başlatın veya yazıcının ağ ayarlarını sıfırlayın.

➔ “Yazıcı için Statik IP Adresi Ayarlama” sayfa 133

USB 3.0 bağlantı noktasına bağlı cihaz radyo frekansı etkileşimine neden oluyor.

Çözümler

Aygıtı bir Mac'te USB 3.0 bağlantı noktasına bağladığınızda, radyo frekansı etkileşimi oluşabilir. Kablosuz LAN'ı (Wi-Fi) bağlayamıyorsanız veya işlemler kararsız hale geliyorsa şunu deneyin.

- ❑ USB 3.0 bağlantı noktasına bağlı aygıtı bilgisayardan biraz daha uzaklaştırın.

Bilgisayar veya akıllı cihazdaki ağ ayarlarında bir sorun var.

Çözümler

Cihazınızın ağ ayarlarının doğru olduğundan emin olmak için bilgisayarınızdan veya akıllı cihazınızdan herhangi bir web sitesine erişmeye çalışın. Herhangi bir web sitesine erişemiyorsanız, bilgisayarda veya akıllı cihazda bir sorun vardır.

Bilgisayarın veya akıllı cihazın ağ bağlantısını kontrol edin. Ayrıntılar için bilgisayar veya akıllı cihazla sağlanan belgelere bakın.

Yazıcı IEEE 802.3az (Energy Efficient Ethernet) destekleyen aygıtlar kullanılarak Ethernet ile bağlandı.

Çözümler

IEEE 802.3az (Enerji Tasarruflu Ethernet)'i destekleyen cihazlar kullanarak yazıcıyı Ethernet ile bağlarken, kullandığınız hub veya yönlendiriciye bağlı olarak aşağıdaki sorunlar oluşabilir.

- Bağlantı tutarsız duruma gelir, art arda yazıcı bağlanır ve bağlantısı kesilir.
- Yazıcıya bağlanılamıyor.
- İletişim hızı yavaşlar.

Yazıcı için IEEE802.3az'yi devre dışı bırakmak ve bağlanmak için aşağıdaki adımları izleyin.

1. Bilgisayara ve yazıcıya bağlı Ethernet kablosunu çıkarın.
2. Bilgisayar için IEEE802.3az etkinleştirildiğinde, devre dışı bırakın.
Ayrıntılar için bilgisayarla sağlanan belgelere bakın.
3. Bilgisayarı ve yazıcıyı bir Ethernet kablosuyla doğrudan bağlayın.
4. Yazıcıda, bir ağ bağlantısı raporu yazdırın.
[“Yazıcının Ağ Bağlantı Durumunu Kontrol Etme \(Ağ Bağlantısı Raporu\)” sayfa 121](#)
5. Ağ bağlantısı raporundan yazıcının IP adresini kontrol edin.
6. Bilgisayarda, Web Config'e erişin.
7. **Oturum Aç** ögesini seçin ve yönetici parolasını girin.
Bir Web tarayıcısını başlatın ve ardından yazıcının IP adresini girin.
[“Yazıcı İşlemlerini Yapılandırma Uygulaması \(Web Config\)” sayfa 209](#)
8. **Ağ Ayarları > Kablolu LAN** ögesini seçin.
9. **Kapalı** için **IEEE 802.3az** seçimini yapın.
10. **İleri** ögesini tıklatın.
11. **Tamam** ögesini tıklatın.
12. Bilgisayara ve yazıcıya bağlı Ethernet kablosunu çıkarın.
13. 2. adımda bilgisayar için IEEE802.3az'yi devre dışı bıraktıysanız, etkinleştirin.

14. Adım 1'de çıkardığınız Ethernet kablolarını bilgisayara ve yazıcıya bağlayın.
Sorun hala devam ediyorsa yazıcı dışındaki cihazlar soruna neden oluyor olabilir.

Fakslar Gönderilemiyor ya da Alınamıyor

Fakslar Gönderilemiyor ya da Alınamıyor

Aşağıdaki nedenler düşünülebilir.

■ Telefon duvar yakında bazı sorunlar var.

Çözümler

Bir telefon bağlayıp test ederek telefon duvar soketinin çalışıp çalışmadığını kontrol edin. Çağrı yapamıyor veya alamıyorsanız, telekomünikasyon şirketinizle iletişim kurun.

■ Telefon hattına bağlanmada bazı sorunlar var.

Çözümler

Otomatik faks bağlantı kontrolünü çalıştırmak için yazıcının kontrol panelinde **Ayarlar > Faks Ayarları > Faks Bağlantısını Kontrol Et** öğelerini seçin. Rapora yazdırılan çözümleri deneyin.

■ İletişim hatası oluşuyor.

Çözümler

Yazıcının kontrol panelinde **Yavaş(9.600bps)** in **Ayarlar > Faks Ayarları > Temel Ayarlar > Faks Hızı** öğelerini seçin.

■ DSL filtresi olmadan bir DSL telefon hattına bağlandı.

Çözümler

Bir DSL telefon hattına bağlanmak için dahili DSL filtresine sahip bir DSL modem kullanmanız veya hat için ayrı bir DSL filtresi takmanız gerekir. DSL sağlayıcınızla iletişim kurun.

[“DSL veya ISDN'e Bağlama” sayfa 74](#)

■ Bir DSL telefon hattına bağlandığınızda DSL filtresinde bazı sorunlar vardır.

Çözümler

Faks gönderemiyor veya alamıyorsanız, yazıcının bir faks gönderebilir gönderemeyeceğini görmek için yazıcıyı doğrudan bir telefon duvar yakına bağlayın. Çalışıyorsa sorunun nedeni DSL filtresi olabilir. DSL sağlayıcınızla iletişim kurun.

Faks Gönderilemiyor

Aşağıdaki nedenler düşünülebilir.

■ Özel bir dal değişiminin (PBX) kullanıldığı bir tesiste bağlantı hattı PSTN olarak ayarlanır.

Çözümler

Yazıcının kontrol panelinde **PBX** in **Ayarlar > Faks Ayarları > Temel Ayarlar > Hat Türü** öğelerini seçin.

■ Bir PBX yüklü bir ortamda bir erişim kodu girmeden faksları gönderme.

Çözümler

Telefon sisteminizin dış hat alması için bir harici erişim kodu gerekiyorsa, yazıcıya erişim kodunu kaydedin ve faks gönderirken faks numarasının başına # (kare işareti) girin.

■ Alıcının faks numarası yanlış.

Çözümler

Kişi listenizde kayıtlı veya tuş takımı kullanarak doğrudan girdiğiniz alıcı numarasının doğru olduğunu kontrol edin. Ya da faks numarasının doğru olduğunu alıcıyla kontrol edin.

■ Alıcının faks makinesi faksları almaya hazır değil.

Çözümler

Alıcıya alıcının faks makinesinin faks almaya hazır olup olmadığını sorun.

■ Gönderilmekte olan veriler çok büyük.

Çözümler

Aşağıdaki yöntemlerden birini kullanarak küçük veri boyutunda faksları gönderebilirsiniz.

Faksı siyah beyaz gönderdiğinizde, **Faksla > Faks Ayarları > Faks Gönd Ayarları** içinde **Direkt Gönd** ögesini etkinleştirin.

[“Siyah Beyaz Belgenin Çok Sayıda Sayfasını Gönderme \(Direkt Gönd\)” sayfa 88](#)

Bağlı telefonu kullanma

[“Harici Telefon Cihazından Arayarak Faks Gönderme” sayfa 87](#)

Orijinalleri ayırma

■ Giden fakslar için üstbilgiler kayıtlı değil.

Çözümler

Ayarlar > Faks Ayarları > Temel Ayarlar > Üstbilgi ögesini seçin ve üstbilgiyi ayarlayın. Bazı faks makineleri, başlık bilgisi içermeyen gelen faksları otomatik olarak reddetmektedir.

■ Arayan kimliğiniz engellenmiş.

Çözümler

Arayan kimliğinizin engelini kaldırmak için telekomünikasyon şirketinize başvurun. Bazı telefonlar veya faks makineleri gizli numaralardan gelen çağrıları otomatik olarak reddetmektedir.

Faks Alınamıyor

Aşağıdaki nedenler düşünülebilir.

■ Harici bir telefon aygıtı yazıcıya bağlıyken Alma Modu ögesi Manuel olarak ayarlanır.

Çözümler

Harici bir telefon aygıtı yazıcıya bağlanırsa ve yazıcıyla bir telefon hattı paylaşıyorsanız **Ayarlar > Faks Ayarları > Temel Ayarlar** ögesini seçin ve sonra **Alma Modu** ögesini **Oto** olarak ayarlayın.

Alınan faksları kaydedecek bilgisayar açılmıyor.

Çözümler

Alınan faksları bilgisayara kaydetmek için ayarları yaptığınızda bilgisayarı açın. Alınan faks bilgisayara kaydedildiğine silinir.

Gönderen faksı başlık bilgileri olmadan gönderdi.

Çözümler

Gönderene başlık bilgisinin faks makinelerinde ayarlı olup olmadığını sorun. Veya **Ayarlar > Faks Ayarları > Temel Ayarlar > Faks Reddetme > Faks Reddetme** içinde **Fks Üstbilgisi Boş** ögesini devre dışı bırakın. Bu ayar etkinleştirildiğinde başlık bilgileri içermeyen fakslar engellenir.

Gönderenin faks numarası kişi listesinde kaydedilmemiş.

Çözümler

Gönderenin faks numarasını kişi listesine kaydedin. Veya **Ayarlar > Faks Ayarları > Temel Ayarlar > Faks Reddetme > Faks Reddetme** içinde **Arayan İrtibatlar'de değil** ögesini devre dışı bırakın. Kaydedilmemiş numaralardan bu listeye gönderilen fakslar engellenmiş.

Gönderenin faks numarasının Reddtm Numrsı Listsi ögesine kaydedilmiş.

Çözümler

Silmeden önce gönderenin numarasının **Reddtm Numrsı Listsi** içinden silinebileceğinden emin olun. **Ayarlar > Faks Ayarları > Temel Ayarlar > Faks Reddetme > Düzenleme Engellendi Numara listesi** içinden silin. Ya da **Ayarlar > Faks Ayarları > Temel Ayarlar > Faks Reddetme > Faks Reddetme** içinde **Reddtm Numrsı Listsi** ögesini devre dışı bırakın. Bu ayar etkinleştirildiğinde bu listeye kaydedilmemiş numaralardan gönderilen fakslar engellenir.

Çağrı iletme hizmetine abone olma.

Çözümler

Çağrı iletme servisine üye olduysanız, yazıcı faks alamayabilir. Servis sağlayıcı ile iletişim kurun.

Belirli bir Alıcıya Faks Gönderilemiyor

Aşağıdaki nedenler düşünülebilir.

Alıcının makinesinin yanıt vermesi uzun sürüyor.

Çözümler

Yazıcı numara çevirmeyi tamamladıktan sonra 50 saniye içinde alıcı makine çağrıya cevap vermezse, çağrı bir hata ile sonlanır. Faks tonu duymadan önce ne kadar süre geçtiğini kontrol etmek için bağlı bir telefon kullanarak arayın. 50 saniyeden uzun sürüyorsa, faksı göndermek için faks numarasından sonra duraklamalar ekleyin. Duraklamalara girmek için  kullanılır. Duraklama işareti olarak bir kısa çizgi girilir. Bir duraklama yaklaşık üç saniyedir. Gerekliyorsa çok sayıda duraklama ekleyin.

Kişi listesinde kaydedilen Faks Hızı ayarı yanlış.

Çözümler

Ayarlar > İrtibatlar Yöneticisi > Dğšt öğelerini, ardından kişi listesinden alıcıyı seçin. Ekrandaki talimatları izleyin ve ardından İletişim **Faks Hızı** seçeneğini **Yavaş(9.600bps)** olarak ayarlayın.

Belirtilen Zamanda Faks Gönderilemiyor

■ Yazıcının tarih ve saati yanlış.

Çözümler

Ayarlar > Temel Ayarlar > Tarih/Saat Ayarları öğesini seçin ve sonra doğru tarih ve saati ayarlayın.

Fakslar Yanlış Boyutta Gönderiliyor

Aşağıdaki nedenler düşünülebilir.

■ Orijinaler düzgün yerleştirilmedi.

Çözümler

- Orijinalin hizalama işaretlerine karşı doğru biçimde yerleştirildiğinden emin olun.
- Taranan görüntünün kenarı eksikse, orijinali, tarayıcı camının kenarından biraz uzaklaştırın.

➔ “Orijinalleri Yerleştirme” sayfa 35

■ Orijinalerde veya tarayıcı camında toz ve kir var.

Çözümler

Orijinalere yapılan tozu veya kiri çıkarın ve tarayıcı camını temizleyin.

➔ “Tarayıcı Camı’nı Temizleme” sayfa 107

Alınan Fakslar Yazdırılmıyor

Aşağıdaki nedenler düşünülebilir.

■ Yazıcıda kağıt sıkışması gibi bir hata oluştu.

Çözümler

Yazıcı hatasını temizleyin ve sonra gönderenden faksı yeniden göndermesini isteyin.

■ Geçerli ayarlar altında alınan faksları yazdırma devre dışı bırakılır.

Çözümler

BİGSYRA Kaydet öğesi Evet olarak ayarlanırsa ayarı Evet Yazdır olarak değiştirin veya BİGSYRA Kaydet seçeneğini devre dışı bırakın.

BİGSYRA Kaydet öğesini Ayarlar > Faks Ayarları > Ayarları Al içinde bulabilirsiniz.

Düzenli Bir Bağlantı Kurulduğu Halde Fakslar Gönderilemiyor veya Alınamıyor (Windows)

Aşağıdaki nedenler düşünülebilir.

■ Yazılım yüklü değil.

Çözümler

PC-FAX sürücüsünün bilgisayarda yüklü olduğundan emin olun. PC-FAX sürücüsü FAX Utility ile yüklenmiş. Yüklü olup olmadığını kontrol etmek için aşağıdaki adımları izleyin.

Aygıtlar ve Yazıcılar, Yazıcı veya **Yazıcılar ve Diğer Donanım** içinde yazıcının (faksın) görüntülediğinden emin olun. Yazıcı (faks) "EPSON XXXXX (FAX)" olarak görüntülenir. Yazıcı (faks) görüntülenmiyorsa FAX Utility ögesini kaldırın ve yeniden yükleyin. **Aygıtlar ve Yazıcılar, Yazıcı** veya **Yazıcılar ve Diğer Donanım**'a erişim sağlamak için aşağı bakın.

Windows 11

Başlat düğmesine tıklayın ve ardından **Donanım ve Ses** kısmından **Tüm Uygulamalar > Windows Araçları > Denetim Masası > Aygıtları ve yazıcıları görüntüle** öğelerini seçin.

Windows 10

Başlat düğmesine tıklayın ve ardından **Windows Sistemi > Denetim Masası > Donanım ve Ses** içinde **Aygıtları ve yazıcıları görüntüle** öğesini seçin.

Windows 8.1/Windows 8

Masaüstü > Ayarlar > Denetim Masası > Donanım ve Ses veya **Donanım** içinde **Aygıtları ve yazıcıları görüntüle** öğesini seçin.

Windows 7

Başlat düğmesini tıklatın ve **Denetim Masası > Aygıt ve yazıcıları göster** seçeneklerini **Donanım ve Ses** veya **Donanım** bölümünden seçin.

Windows Vista

Başlat düğmesini tıklatın ve **Denetim Masası > Donanım ve Ses** içinde **Yazıcılar** öğesini seçin.

Windows XP

Başlat düğmesini tıklatın ve **Ayarlar > Denetim Masası > Yazıcılar ve Diğer Donanım > Yazıcılar ve Fakslar** öğesini seçin.

■ Bilgisayardan bir faks gönderildiğinde kullanıcı kimlik bilgileri başarısız oldu.

Çözümler

Yazıcı sürücüsünde kullanıcı adı ve parolasını ayarlayın. Bir bilgisayardan bir faks gönderirken kullanıcıların yazıcının faks işlevini kullanmasını kısıtlayan güvenlik işlevi ayarlandığında, yazıcı sürücüsünde ayarlanan kullanıcı adı ve parola ile kullanıcı kimlik bilgileri gerçekleştirilir.

■ Faks bağlantısı ve faks ayarlarıyla ilgili bazı sorunlar var.

Çözümler

Faks bağlantısı ve faks ayarları için çözümleri deneyin.

■ Düzgün Bir Bağlantı Kurulduğu Halde Gönderemiyor veya Alamıyor (Mac OS)

Aşağıdaki nedenler düşünülebilir.

■ Yazılım yüklü değil.

Çözümler

PC-FAX sürücüsünün bilgisayarda yüklü olduğundan emin olun. PC-FAX sürücüsü FAX Utility ile yüklenmiş. Yüklü olup olmadığını kontrol etmek için aşağıdaki adımları izleyin.

Apple menüsünden **Sistem Tercihleri > Yazıcılar ve Tarayıcılar** (veya **Yazdır ve Tara, Yazdır ve Faksla**) öğesini seçin ve sonra yazıcının (faksın) görüntülediğinden emin olun. Yazıcı (faks) “FAX XXXX (USB)” veya “FAX XXXX (IP)” olarak görüntülenir. Yazıcı (faks) görüntülenmiyorsa [+] işaretine tıklayın ve yazıcıyı (faks) kaydedin.

■ PC-FAKS sürücüsü duraklatıldı.

Çözümler

Apple menüsünden **Sistem Tercihleri > Yazıcılar ve Tarayıcılar** (veya **Yazdır ve Tara, Yazdır ve Faksla**) öğesini seçin ve sonra yazıcıyı (faksı) çift tıklatın. Yazıcı duraklatılırsa **Sürdür** (veya **Yazıcıyı Sürdür**) öğesine tıklayın.

■ Bilgisayardan bir faks gönderildiğinde kullanıcı kimlik bilgileri başarısız oldu.

Çözümler

Yazıcı sürücüsünde kullanıcı adı ve parolasını ayarlayın. Bir bilgisayardan bir faks gönderirken kullanıcıların yazıcının faks işlevini kullanmasını kısıtlayan güvenlik işlevi ayarlandığında, yazıcı sürücüsünde ayarlanan kullanıcı adı ve parola ile kullanıcı kimlik bilgileri gerçekleştirilir.

■ Faks bağlantısı ve faks ayarlarıyla ilgili bazı sorunlar var.

Çözümler

Faks bağlantısı ve faks ayarları için çözümleri deneyin.

Kağıt Düzgün Bir Şekilde Beslenmiyor

Kontrol Edilecek Noktalar

Aşağıdaki öğeleri kontrol edin ve ardından sorunlara göre çözümleri deneyin.

■ Yükleme konumu uygun değilse.

Çözümler

Yazıcıyı düz bir yüzeye yerleştirin ve tavsiye edilen ortam koşullarında çalıştırın.

➔ “Çevre Teknik Özellikleri” sayfa 230

■ Desteklenmeyen kağıt kullanılmakta.

Çözümler

Bu yazıcının desteklediği kağıdı kullanın.

➔ “Kullanılabilir Kağıtlar ve Kapasiteler” sayfa 202

➔ “Kullanılmayan Kağıt Türleri” sayfa 204

■ Kağıt kullanımı uygun değil.

Çözümler

Kağıt kullanım önlemlerinizi izleyin.

➔ “Kağıt Kullanımı Önlemleri” sayfa 29

■ Yazıcıya çok fazla sayfa yüklendi.

Çözümler

Kağıtta belirtilen maksimum sayıda sayfadan fazla yükleme yapmayın. Düz kağıt kullanıldığında kenar kılavuzunda üçgen sembol ile belirtilen çizgiyi aşacak şekilde kağıt yüklemeyin.

→ “Kullanılabilir Kağıtlar ve Kapasiteler” sayfa 202

■ Yazıcıdaki kağıt ayarları yanlış.

Çözümler

Kağıt boyutu ve kağıt türü ayarlarının yazıcıya yüklenen gerçek kağıt boyutu ve kağıt türüne uygun olduğundan emin olun.

→ “Kağıt Boyutu ve Türü Ayarları” sayfa 30

Kağıt Eğik Besleniyor

Aşağıdaki nedenler düşünülebilir.

■ Kağıt yanlış yüklendi.

Çözümler

Kağıdı doğru yönde yükleyin ve kenar kılavuzu kağıdın kenarına denk gelecek şekilde kaydırın.

→ “Arka Kağıt Besleyiciye Kağıt Yükleme” sayfa 31

Aynı Anda Birkaç Kağıt Besleniyor

Aşağıdaki nedenler düşünülebilir.

■ Kağıt nemli veya rutubetli.

Çözümler

Yeni kağıt yükleyin.

■ Statik elektrik kağıt sayfalarının birbirine yapışmasına neden oluyor.

Çözümler

Yüklemeden önce kağıtları havalandırın. Kağıt hala beslenmiyorsa bir kerede bir kağıt yaprağı yükleyin.

■ Manuel 2 taraflı yazdırma sırasında birden fazla kağıt sayfası beslendi.

Çözümler

Kağıdı yeniden yüklemeden önce kağıt kaynağına yüklenen kağıtları çıkarın.

Kağıt Yok Hatası Oluşuyor

■ Kağıt, arka kağıt beslemesinin ortasına yüklenmemiş.

Çözümler

Arka kağıt beslemesinde kağıt yüklü olduğu halde bir kağıt çıkış hatası oluştuğunda, arka kağıt beslemesinin ortasına kağıdı yeniden yükleyin.

ADF'de Orijinal Beslenmiyor

Aşağıdaki nedenler düşünülebilir.

■ ADF'nin desteklemediği orijinaler kullanılıyor.

Çözümler

ADF'nin desteklediği orijinaleri kullanın.

➔ “ADF Özellikleri” sayfa 225

■ Orijinaler yanlış yüklendi.

Çözümler

Orijinaleri doğru yönde yükleyin ve ADF kenar kılavuzunu orijinalerin kenarına kaydırın.

■ ADF'ye çok fazla orijinal yüklenmiş.

Çözümler

Orijinaleri ADF üzerindeki üçgen sembolüyle belirtilen çizginin üzerinde yüklemeyin.

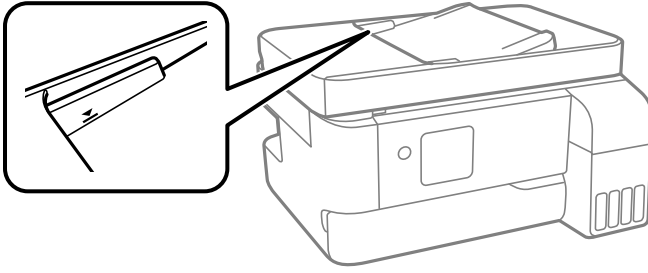

■ Kağıt tozu makaraya yapıştığında orijinal kayar.

Çözümler

ADF'nin içini temizleyin.

➔ “ADF'yi Temizleme” sayfa 108

Yazdırma, Kopyalama, Tarama ve Faks Kalitesi Zayıf

Yazdırma Kalitesi Düşük

Çıktılarda Renk Eksik, Bantlar veya Beklenmedik Renkler Görünüyor



■ Yazdırma başlığı püskürtme uçları tıkanmış olabilir.

Çözümler

- ❑ Yazdırma başlığı püskürtme uçlarının tıkanık olup olmadığını görmek için bir püskürtme ucu kontrolü gerçekleştirin. Başlık kontrolü gerçekleştirin ve yazdırma başlığı başlıkları tıkanmışsa yazdırma başlığını temizleyin. Yazıcıyı uzun süre kullanmadıysanız yazdırma başlığı başlıkları tıkanmış olabilir ve mürekkep damlaları boşaltılamaz.
- ❑ Mürekkep tankı pencerelerinden mürekkep seviyelerinin çok düşük olduğu görüldüğünde yazdırdıysanız, mürekkep tanklarını üst çizgilere kadar doldurun ve ardından **Güçlü Temizleme** yardımcı programını kullanarak mürekkep tüplerinin içindeki mürekkebi değiştirin. Yardımcı programı kullandıktan sonra, yazdırma kalitesinin iyileştirilip iyileştirilmediğini görmek için püskürtme denetimi gerçekleştirin.

➔ “Yazdırma Başlığını Kontrol Etme ve Temizleme” sayfa 103

➔ “Güçlü Temizleme ögesini Çalıştırma” sayfa 105

Siyah Mürekkep ile Yazdırma Kalitesi Düşük

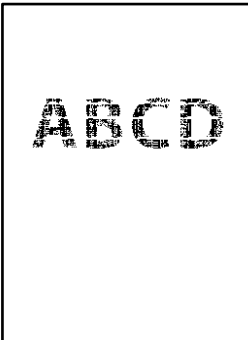

■ Yazdırma başlığı püskürtme uçları tıkanmış olabilir.

Çözümler

- ❑ Yazdırma başlığı püskürtme uçlarının tıkanık olup olmadığını görmek için bir püskürtme ucu kontrolü gerçekleştirin. Başlık kontrolü gerçekleştirin ve yazdırma kafası başlıkları tıkanmışsa yazdırma başlığını temizleyin. Yazıcıyı uzun süre kullanmadıysanız yazdırma kafası başlıkları tıkanmış olabilir ve mürekkep damlaları boşaltılamaz.

“Yazdırma Başlığını Kontrol Etme ve Temizleme” sayfa 103

- ❑ Sorunu kafa temizleme işlemiyle çözeemezseniz, Windows'ta aşağıdaki ayarları değiştirerek renkli mürekkeplerin birleştirilmesiyle anında yazdırma yapabilirsiniz.

Yazıcı sürücüsünün **Genişletilmiş Ayarlar** sekmesinde **Bakım** ögesini tıklayın. **Siyah Renk Oluşturmak için Renkli Mürekkeplerin Karışımını Kullan** ögesini seçmeniz halinde **Kağıt Türü Düz kağıtlar** veya **Zarf** olduğunda **Standart** yazdırma kalitesinde yazdırma yapabilirsiniz.

Bu özelliğin başlık tıkanmasını çözemeyeceğini dikkate alın. Başlık tıkanması sorununu çözmek üzere onarım için Epson destek ile iletişime geçilmesini öneririz.

■ Yaklaşık 3.3 cm Aralıklarla Renkli Şeritler Görünüyor



Aşağıdaki nedenler düşünülebilir.

■ Kağıt türü ayarı yüklenen kağıtla eşleşmiyor.

Çözümler

Yazıcıya yüklenen kağıt türü için uygun kağıt türü ayarını seçin.

➔ “Kağıt Türü Listesi” sayfa 30

■ Yazdırma kalitesi çok düşüğe ayarlı.

Çözümler

Düz kağıda yazdırırken, yüksek kaliteli bir ayar kullanarak yazdırın.

- ❑ Windows

Yazıcı sürücüsünün **Ana** sekmesindeki **Kalite** içinden **Yüksek** ögesini seçin.

- ❑ Mac OS

Yazdır iletişim kutusunun **Yazdırma Ayarları** menüsünden **Baskı Kalitesi** olarak **İyi** ögesini seçin.

■ Yazdırma başlığı konumu hizasız.

Çözümler

Yazdırma başlığını hizalamak için kontrol panelinde **Bakım** > **Kafa Ayarı** > **Yatay Hizalama** menüsünü seçin.

Bulanık Baskılar, Dikey Şerit veya Yanlış Hizalama



enthalten alle
Aufdruck. W
5008 "Regel

Aşağıdaki nedenler düşünülebilir. Nedenlere bakın ve çözümleri yukarıdan sırayla takip edin.

■ Yazdırma başlığı konumu hizasız.

Çözümler

Yazdırma başlığını hizalamak için kontrol panelinde **Bakım > Kafa Ayarı > Dikey Hizalama** menüsünü seçin.

■ Çift yönlü yazdırma ayarı etkin.

Çözümler

Yazdırma başlığını hizaladıktan sonra yazdırma kalitesi iyileşmezse çift yönlü ayarı devre dışı bırakın.

Çift yönlü (veya yüksek hızlı) yazdırma esnasında, yazdırma başlığı her iki yönde hareket ederken yazdırma yapar ve dikey çizgiler yanlış hizalanabilir. Bu ayar devre dışı bırakıldığında yazdırma hızı yavaşlayabilir, ancak yazdırma kalitesi iyileşebilir.

Windows

Yazıcı sürücüsünün **Daha Fazla Seçenek** sekmesinde **İki yönlü yazdırma** öğesinin işaretini kaldırın.

Mac OS

Apple menüsünden **Sistem Tercihleri > Yazıcılar ve Tarayıcılar** (veya **Yazdır ve Tara, Yazdır ve Faks**) öğesini seçin ve sonra yazıcıyı seçin. **Seçenekler ve Sarf Malzemeleri > Seçenekler** (veya **Sürücü**) öğesine tıklayın. **Kapalı** ayarı olarak **İki yönlü yazdırma** öğesini seçin.

Çıktı Boş Bir Sayfa Olarak Çıkıyor

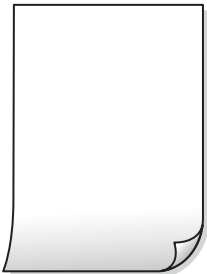

■ Yazdırma başlığı püskürtme uçları tıkanmış olabilir.

Çözümler

Yazdırma başlığı püskürtme uçlarının tıkanık olup olmadığını görmek için püskürtme ucu kontrolü yapın ve ardından Güçlü Temizleme seçeneğini deneyin.

→ “Yazdırma Başlığını Kontrol Etme ve Temizleme” sayfa 103

→ “Güçlü Temizleme ögesini Çalıştırma” sayfa 105

■ Yazdırma ayarları ve yazıcıda yüklü kağıt boyutu farklı.

Çözümler

Yazdırma ayarlarını yazıcıya yüklenen kağıt boyutuna göre değiştirin. Yazıcıya, yazdırma ayarlarına uygun kağıt yükleyin.

■ Yazıcıya aynı zamanda birden fazla kağıt yaprağı beslendi.

Çözümler

Birden fazla kağıt sayfasının yazıcıya aynı zamanda beslenmesini önlemek için aşağıya bakın.

→ “Aynı Anda Birkaç Kağıt Besleniyor” sayfa 155

Kağıt Lekeli veya Zedelenmiş



Aşağıdaki nedenler düşünülebilir.

■ Kağıt yanlış yüklendi.

Çözümler

Yatay bant (yazdırma yönüne dik) görüldüğünde veya kağıdın üstü veya altı lekeliyse kağıdı doğru yönde yükleyin ve kenar kılavuzlarını kağıdın kenarlarına kaydırın.

→ “Arka Kağıt Besleyiciye Kağıt Yükleme” sayfa 31

■ Kağıt yolu bulaşmış.

Çözümler

Dikey bant (yazdırma yönüne paralel) görüldüğünde veya kağıt lekeliyse kağıt yolunu temizleyin.

→ “Mürekkep Lekeleri için Kağıt Yolunu Temizleme” sayfa 107

■ Kağıt kıvrık.

Çözümler

Kıvrılıp kıvrılmadığını kontrol etmek için kağıdı düz bir yüzeye yerleştirin. Kıvrılmışsa düzeltin.

■ Yazdırma başlığı kağıdın yüzeyine sürüyor.

Çözümler

Kalın kağıda yazarken, yazdırma başlığı yazdırma yüzeyine yakındır ve kağıt zedelenebilir. Bu durumda, zedelemeyi azaltma ayarını etkinleştirin. Bu ayarı etkinleştirirseniz, yazdırma kalitesi düşebilir veya yazdırma yavaşlayabilir.

Windows

Yazıcı sürücüsünün **Genişletilmiş Ayarlar** sekmesinde **Bakım** ögesine tıklayın ve sonra **Kısa Çizgili Kağıt** ögesini seçin.

■ Önceden yazdırılan taraf kurumadan kağıdın arka tarafı yazdırılmış.

Çözümler

Manüel olarak 2 taraflı olarak yazdırırken, kağıdı yeniden yüklemeyi önce mürekkebin tamamen kurduğundan emin olun.

Yazdırılan Fotoğraflar Yapışkan



■ Yazdırma fotoğraf kağıdının yanlış tarafında yapılmış.

Çözümler

Yazdırılabilir tarafa yazdığınızdan emin olun. Fotoğraf kağıdının yanlış tarafına yazdırırken, kağıt yolunu temizlemeniz gerekir.

➔ [“Mürekkep Lekeleri için Kağıt Yolunu Temizleme” sayfa 107](#)

Görüntüler ve Fotoğraflar Beklenilmeyen Renklerde Yazdırılıyor



Aşağıdaki nedenler düşünülebilir.

■ Yazdırma başlığı püskürtme uçları tıkanmış olabilir.

Çözümler

Yazdırma başlığı püskürtme uçlarının tıkanık olup olmadığını görmek için bir püskürtme ucu kontrolü gerçekleştirin. Başlık kontrolü gerçekleştirin ve yazdırma başlığı başlıkları tıkanmışsa yazdırma başlığını

temizleyin. Yazıcıyı uzun süre kullanmadıysanız yazdırma başlığı başlıkları tıkanmış olabilir ve mürekkep damlaları boşaltılamaz.

→ “Yazdırma Başlığını Kontrol Etme ve Temizleme” sayfa 103

Renk düzeltme uygulandı.

Çözümler

Windows yazıcı sürücüsünden yazdırırken, Epson otomatik fotoğraf ayarlama ayarı kağıt türüne bağlı olarak varsayılan olarak uygulanır. Ayarı değiştirmeyi deneyin.

Daha Fazla Seçenek sekmesinde, **Özel** ögesini **Renk Düzeltme** içinden seçin ve sonra **Gelişmiş** ögesine tıklayın. **Manzara Düzeltme** ayarını **Otomatik** iken başka bir seçeneğe değiştirin. Ayarı değiştirme işe yaramazsa, **PhotoEnhance** dışında (**Renk Yönetimi** ögesinde) herhangi bir renk değiştirme yöntemi kullanın.

→ “Yazdırma Rengini Ayarlama” sayfa 53

Çıktıdaki Renkler Ekrandakilerden Farklı



Kullandığınız görüntüleme aygıtı için renk özellikleri düzgün ayarlanmadı.

Çözümler

Bilgisayar ekranları gibi görüntüleme aygıtlarının kendi görüntüleme özellikleri vardır. Ekran dengesizse, görüntüler uygun parlaklıkta ve renklerde görüntülenmez. Aygıtın özelliklerini ayarlayın. Mac OS kullanıyorsanız, aşağıdaki işlemi de gerçekleştirin.

Yazdırma iletişimine erişin. Açılır menüden **Renk Uyumu**'nu seçip ardından **ColorSync** ögesini seçin.

Görüntüleme aygıtı harici ışığı yansıtıyor.

Çözümler

Doğrudan güneş ışığından kaçının ve görüntüde uygun aydınlığın sağlandığını onaylayın.

Görüntüleme aygıtının çözünürlüğü yüksek.

Çözümler

Renkler yüksek çözünürlüklü ekrana sahip akıllı cihazlarda veya tabletlerde görünenden farklı olabilir.

■ Görüntüleme aygıtı ve yazıcının renk üretme işlemi farklı.

Çözümler

Görüntüleme aygıtı ve yazıcı renk üretimde farklı çalıştığından ekrandaki renkler kağıttakine çok benzer değildir. Renk özelliklerini renkleri aynı olacak şekilde ayarlayın.

Kenar Boşlukları Olmadan Yazdırılamıyor



■ Kenarlıksız yazdırma ayarlarında ayarlanmadı.

Çözümler

Yazdırma ayarlarında kenarlıksız ayar yapın. Kenarlıksız yazdırma işlemi desteklemeyen bir kağıt türü seçmeniz durumunda **Kenarlıksız** öğesini seçemezsiniz. Kenarlıksız yazdırma işlemi destekleyen bir kağıt türü seçin.

Windows

Yazıcı sürücüsünün **Kenarlıksız** sekmesinde **Ana** öğesini seçin.

Mac OS

Kağıt Boyutu içinden kenarlıksız bir kağıt boyutu seçin.

→ [“Kenarlıksız Yazdırma İçin Kağıt” sayfa 203](#)

Görüntünün Kenarları Kenarlıksız Yazdırma Sırasında Kırıldı



■ Görüntü biraz büyütüldüğünden çıkıntılı alan kırılır.

Çözümler

Daha küçük bir büyütme ayarı seçin.

Windows

Ayarlar öğesini tıklatın (**Kenarlıksız** onay kutusunun yanında, yazıcı sürücüsünün **Ana** sekmesinde) ve sonra ayarları değiştirin.

Mac OS

Genişleme ayarını yazdırma iletişim kutusunun **Yazdırma Ayarları** menüsünden değiştirin.

■ USB kablosu düzgün bağlanmamış.

Çözümler

USB kablosunu yazıcıya ve bilgisayara sıkıca bağlayın.

■ Yazdırılmayı bekleyen bir iş var.

Çözümler

Duraklatılan tüm yazdırma işlerini iptal edin.

■ Bilgisayar yazdırırken manüel olarak Hazırda Bekleme moduna veya Uyku moduna alındı.

Çözümler

Yazdırma sırasında bilgisayarı manüel olarak **Hazırda Bekleme** modu veya **Uyku** moduna geçirmeyin. Bozuk metin sayfaları bilgisayarı başlattığınız bir sonraki seferde yazdırılabilir.

■ Farklı bir yazıcı için yazıcı sürücüsünü kullanıyorsunuz.

Çözümler

Kullandığınız yazıcı sürücüsünün bu yazıcı için olduğundan emin olun. Yazıcı sürücüsü penceresinin en üstündeki yazıcı adını kontrol edin.

Yazdırılan Görüntü Ters

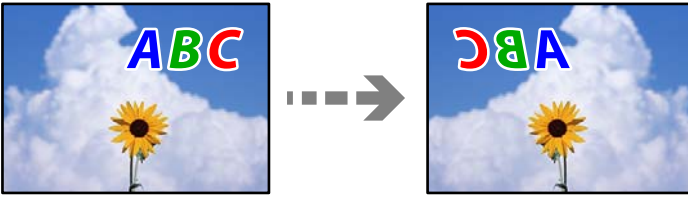

■ Yazdırma ayarlarında görüntü yatay ters çevirmeye ayarlı.

Çözümler

Yazıcı sürücüsünde veya uygulamada tüm yansıma görüntü ayarlarını temizleyin.

Windows

Yazıcı sürücüsünün **Daha Fazla Seçenek** sekmesinde **Ayna Yansıması** öğesinin işaretini kaldırın.

Mac OS

Yazdırma iletişiminin **Ayna Yansıması** menüsünü kullanarak **Yazdırma Ayarları** öğesini temizleyin.

Baskılarda Mozaik Gibi Desenler



■ Düşük çözünürlüklü görüntüler veya fotoğraflar yazdırıldı.

Çözümler

Resimler veya fotoğraflar yazdırırken yüksek çözünürlüklü veriler kullanarak yazdırın. Ekranda iyi görünmelerine rağmen web sitelerinde kullanılan resimler genellikle düşük çözünürlüklüdür ve yazdırma kalitesinin düşmesine neden olabilir.

Kopyalama Kalitesi Düşük

Kopyalarda Renk Eksik, Bantlar veya Beklenmedik Renkler Görünüyor



■ Yazdırma başlığı püskürtme uçları tıkanmış olabilir.

Çözümler

- ❑ Yazdırma başlığı püskürtme uçlarının tıkanık olup olmadığını görmek için bir püskürtme ucu kontrolü gerçekleştirin. Başlık kontrolü gerçekleştirin ve yazdırma başlığı başlıkları tıkanmışsa yazdırma başlığını temizleyin. Yazıcıyı uzun süre kullanmadıysanız yazdırma başlığı başlıkları tıkanmış olabilir ve mürekkep damlaları boşaltılamaz.
- ❑ Mürekkep tankı pencerelerinden mürekkep seviyelerinin çok düşük olduğu görüldüğünde yazdırdıysanız, mürekkep tanklarını üst çizgilere kadar doldurun ve ardından **Güçlü Temizleme** yardımcı programını kullanarak mürekkep tüplerinin içindeki mürekkebi değiştirin. Yardımcı programı kullandıktan sonra, yazdırma kalitesinin iyileştirilip iyileştirilmediğini görmek için püskürtme denetimi gerçekleştirin.

➔ “Yazdırma Başlığını Kontrol Etme ve Temizleme” sayfa 103

➔ “Güçlü Temizleme ögesini Çalıştırma” sayfa 105

Yaklaşık 3.3 cm Aralıklarla Renkli Şeritler Görünüyor



Aşağıdaki nedenler düşünülebilir.

■ Kağıt türü ayarı yüklenen kağıtla eşleşmiyor.

Çözümler

Yazıcıya yüklenen kağıt türü için uygun kağıt türü ayarını seçin.

→ “Kağıt Türü Listesi” sayfa 30

■ Yazdırma kalitesi çok düşüğe ayarlı.

Çözümler

Düz kağıda yazdırırken, yüksek kaliteli bir ayar kullanarak yazdırın.

Kalite içinde **Yüksek** ögesini seçin.

→ “Kalite:” sayfa 65

■ Yazdırma başlığı konumu hizasız.

Çözümler

Yazdırma başlığını hizalamak için kontrol panelinde **Bakım > Kafa Ayarı > Yatay Hizalama** menüsünü seçin.

Bulanık Kopyalar, Dikey Şerit veya Yanlış Hizalama



enthalten alle
Aufdruck. W
↓ 5008 "Regel

Aşağıdaki nedenler düşünülebilir.

■ Yazdırma başlığı konumu hizasız.

Çözümler

Yazdırma başlığını hizalamak için kontrol panelinde **Bakım > Kafa Ayarı > Dikey Hizalama** menüsünü seçin.

Çıktı Boş Bir Sayfa Olarak Çıkıyor

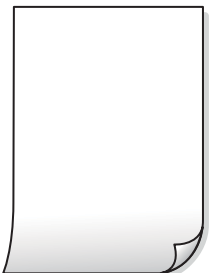

■ Yazdırma başlığı püskürtme uçları tıkanmış olabilir.

Çözümler

Yazdırma başlığı püskürtme uçlarının tıkanık olup olmadığını görmek için püskürtme ucu kontrolü yapın ve ardından Güçlü Temizleme seçeneğini deneyin.

→ “Yazdırma Başlığını Kontrol Etme ve Temizleme” sayfa 103

→ “Güçlü Temizleme ögesini Çalıştırma” sayfa 105

■ Yazdırma ayarları ve yazıcıda yüklü kağıt boyutu farklı.

Çözümler

Yazdırma ayarlarını yazıcıya yüklenen kağıt boyutuna göre değiştirin. Yazıcıya, yazdırma ayarlarına uygun kağıt yükleyin.

■ Yazıcıya aynı zamanda birden fazla kağıt yaprağı beslendi.

Çözümler

Birden fazla kağıt sayfasının yazıcıya aynı zamanda beslenmesini önlemek için aşağıya bakın.

→ “Aynı Anda Birkaç Kağıt Besleniyor” sayfa 155

Kağıt Lekeli veya Zedelenmiş



Aşağıdaki nedenler düşünülebilir.

■ Kağıt yanlış yüklendi.

Çözümler

Yatay bant (yazdırma yönüne dik) görüldüğünde veya kağıdın üstü veya altı lekeliyse kağıdı doğru yönde yükleyin ve kenar kılavuzlarını kağıdın kenarlarına kaydırın.

→ “Arka Kağıt Besleyiciye Kağıt Yükleme” sayfa 31

■ Kağıt yolu bulaşmış.

Çözümler

Dikey bant (yazdırma yönüne paralel) görüldüğünde veya kağıt lekeliyse kağıt yolunu temizleyin.

→ “Mürekkep Lekeleri için Kağıt Yolunu Temizleme” sayfa 107

■ Kağıt kıvrık.

Çözümler

Kıvrılıp kıvrılmadığını kontrol etmek için kağıdı düz bir yüzeye yerleştirin. Kıvrılmışsa düzeltin.

Kenar Boşlukları Olmadan Kopyalanmıyor



Kenarlıksız yazdırma ayarlarında ayarlanmadı.

Çözümler

Kontrol panelinde **Kopyala > Daha > Ayarlar > Ayarlar > Kenarlıksız Kopya** ögesini seçin. Kenarlıksız yazdırmayı desteklemeyen bir kağıt seçerseniz, kenarlıksız ayarlarını etkinleştiremezsiniz. Kenarlıksız yazdırma işlemi destekleyen bir kağıt türü seçin.

→ “Kenarlıksız Yazdırma İçin Kağıt” sayfa 203

Görüntünün Kenarları Kenarlıksız Kopyalama Sırasında Kırpıldı



Görüntü biraz büyütüldüğünden çıkıntılı alan kırılır.

Çözümler

Daha küçük bir büyütme ayarı seçin.

Kopyala > Daha > Ayarlar > Ayarlar > Kenarlıksız Kopya öğelerini seçin ve **Genişletme** ayarını değiştirin.

Kopya Konumu, Boyutu ve Kenar Boşlukları Yanlış



Aşağıdaki nedenler düşünülebilir.

■ Kağıt yanlış yüklendi.

Çözümler

Kağıdı doğru yönde yükleyin ve kenar kılavuzu kağıdın kenarına denk gelecek şekilde kaydırın.

➔ “Arka Kağıt Besleyiciye Kağıt Yükleme” sayfa 31

■ Orijinaller düzgün yerleştirilmedi.

Çözümler

Orijinalin hizalama işaretlerine karşı doğru biçimde yerleştirildiğinden emin olun.

Taranan görüntünün kenarı eksikse, orijinali, tarayıcı camının kenarından biraz uzaklaştırın.

➔ “Orijinalleri Yerleştirme” sayfa 35

■ Tarayıcı camında toz ve kir var.

Çözümler

Orijinalleri tarayıcı camı üzerine yerleştirdiğinizde, orijinallere yapışan her türlü toz ve kiri giderin ve tarayıcı camını temizleyin. Cam üzerinde toz veya leke varsa kopyalama alanı toz veya lekeleri kapsayacak şekilde genişleyebilir ve yanlış kopyalama konumu oluşturabilir veya görüntü küçük olabilir.

■ Kağıdın boyutu yanlış ayarlanmış.

Çözümler

Uygun kağıt boyutu ayarını seçin.

Kopyalanan Görüntüde Eşit Olmayan Renkler, Bulaşmalar, Noktalar veya Düz Çizgiler Görünüyor



Aşağıdaki nedenler düşünülebilir.

■ Kağıt yolu kirli.

Çözümler

Kağıt yolunu temizlemek için yazdırmadan kağıt yükleyin ve çıkarın.

➔ “Mürekkep Lekeleri için Kağıt Yolunu Temizleme” sayfa 107

■ Orijinallerde veya tarayıcı camında toz ve kir var.

Çözümler

Orijinallere yapılan tozu veya kiri çıkarın ve tarayıcı camını temizleyin.

➔ “Tarayıcı Camı'nı Temizleme” sayfa 107

ADF veya orijinallerde toz veya kir var.

Çözümler

ADF'yi temizleyin ve orijinallere yapışmış toz veya kiri temizleyin.

→ “ADF’yi Temizleme” sayfa 108

Orijinal çok fazla güç uygulanarak bastırıldı.

Çözümler

Çok fazla güçle bastırırsanız, bulanıklık, bulaşma ve noktalar oluşabilir.

Orijinal veya belge kapağı üzerine çok fazla güçle bastırmayın.

Kopyalama yoğunluğu ayarı çok yüksek.

Çözümler

Kopyalama yoğunluğu ayarını düşürün.

→ “Kopyalama İçin Daha Menü Seçenekleri” sayfa 64

Kopyalanan Görüntüde Moiré (Tarama Çizgileri) Desenleri Görülüyor

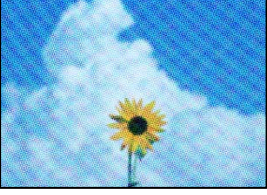

Orijinal magazin veya katalog gibi yazdırılmış bir belge ise noktalı bir moiré deseni görünür.

Çözümler

Küçültme ve büyütme ayarını değiştirin. Moiré deseni hala görünüyorsa orijinali biraz farklı bir açıyla yerleştirin.

→ “Kopyalama İçin Daha Menü Seçenekleri” sayfa 64

Orijinalin Ters Tarafının Görüntüsü Kopyalanan Resimde Görünüyor



Aşağıdaki nedenler düşünülebilir.

■ **İnce orijinalleri tararken, arkadaki görüntüler aynı zamanda taranabilir.**

Çözümler

Orijinali tarayıcı camı üzerine yerleştirin ve sonra üzerine bir parça siyah kağıt yerleştirin.

➔ [“Tarayıcı Camına Orijinalleri Yerleştirme” sayfa 37](#)

■ **Kopyalama yoğunluğu ayarı çok yüksek.**

Çözümler

Kopyalama yoğunluğu ayarını düşürün.

➔ [“Kopyalama İçin Daha Menü Seçenekleri” sayfa 64](#)

ADF'den Kopyalanan Metin veya Resim Daraltılmış veya Genişletilmiş

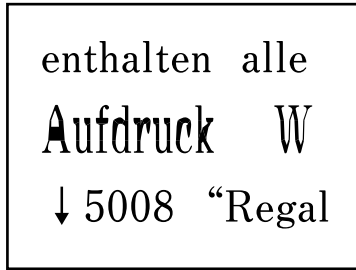
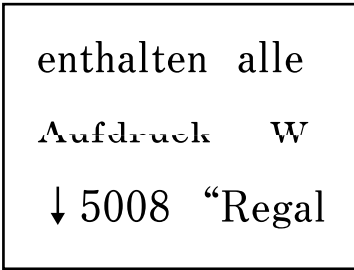

■ **Bazı orijinaler ADF'den düzgün şekilde taranamayabilir.**

Çözümler

Orijinalleri tarayıcı camına yerleştirin.

➔ [“Tarayıcı Camına Orijinalleri Yerleştirme” sayfa 37](#)

Taranan Görüntü Sorunları

Tarayıcı Camından Tararken Eşit Olmayan Renkler, Kir, Noktalar vb. Görünüyor



■ **Orijinallerde veya tarayıcı camında toz ve kir var.**

Çözümler

Orijinallere yapılan tozu veya keri çıkarın ve tarayıcı camını temizleyin.

➔ [“Tarayıcı Camı'nı Temizleme” sayfa 107](#)

■ Orijinal çok fazla güç uygulanarak bastırıldı.

Çözümler

Çok fazla güçle bastırırsanız, bulanıklık, bulaşma ve noktalar oluşabilir.

Orijinal veya belge kapağı üzerine çok fazla güçle bastırmayın.

ADF'den Tararken Düz Çizgiler Görünüyor

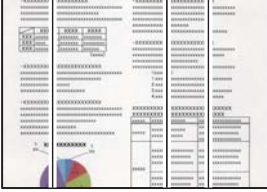

■ ADF veya orijinalerde toz veya kir var.

Çözümler

ADF'yi temizleyin ve orijinalere yapışmış toz veya kiri temizleyin.

➔ “ADF'yi Temizleme” sayfa 108

Ofset, Taranan Görüntülerin Arka Planında Görünür

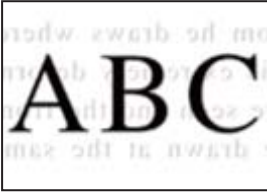

■ İnce orijinalleri tararken, arkadaki görüntüler aynı zamanda taranabilir.

Çözümler

Tarayıcı camından tararken, orijinal üzerine bir masa pedi veya siyah kağıt koyun.

Tarayıcı Camında Doğru Alan Taranamıyor

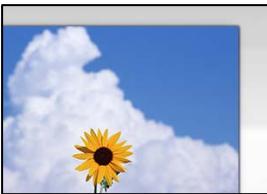

■ Orijinaler düzgün yerleştirilmedi.

Çözümler

❑ Orijinalin hizalama işaretlerine karşı doğru biçimde yerleştirildiğinden emin olun.

Taranan görüntünün kenarı eksikse, orijinali, tarayıcı camının kenarından biraz uzaklaştırın.

➔ [“Orijinalleri Yerleştirme” sayfa 35](#)

■ Tarayıcı camında toz ve kir var.

Çözümler

Tarayıcı camı ve belge kapağındaki çöp veya kirleri temizleyin. Orijinalin çevresinde herhangi bir çöp ya da kir varsa tarama aralığı bunu kapsamak için genişler.

➔ [“Tarayıcı Camı’nı Temizleme” sayfa 107](#)

Taranan Resimde Sorunlar Çözülemiyor

Tüm çözümleri denedikten sonra sorunu çözemediyse aşağıdakini kontrol edin.

■ Tarama yazılımı ayarlarıyla ilgili sorunlar var.

Çözümler

Tarayıcı yazılımı için ayarları başlatmak için Epson Scan 2 Utility’yi kullanın.

Not:

Epson Scan 2 Utility, tarayıcı yazılımıyla sağlanan bir uygulamadır.

1. Epson Scan 2 Utility’yi başlatın.

Windows 11

Başlat düğmesine tıklayın ve sonra **Tüm uygulamalar > EPSON > Epson Scan 2 Utility** öğelerini seçin.

Windows 10

Başlat düğmesine tıklayın ve sonra **EPSON > Epson Scan 2 Utility**’yi seçin.

Windows 8.1/Windows 8

Arama kutusuna uygulama adını girin ve ardından görüntülenen simgeyi seçin.

Windows 7/Windows Vista/Windows XP

Başlat düğmesine tıklayın ve sonra **Tüm Programlar** veya **Programlar > EPSON > Epson Scan 2 > Epson Scan 2 Utility** öğesini seçin.

Mac OS

Git > Uygulamalar > Epson Software > Epson Scan 2 Utility’yi seçin.

2. **Diğer** sekmesini seçin.

3. **Sıfırla** öğesini tıklatın.

Başlatma sorunu çözmezse tarayıcı yazılımının yüklemesini kaldırın ve yeniden yükleyin.

➔ [“Uygulamaları Ayrı Ayrı Yükleme” sayfa 114](#)

ADF'den Taranan Metin veya Resim Daraltılmış veya Genişletilmiş

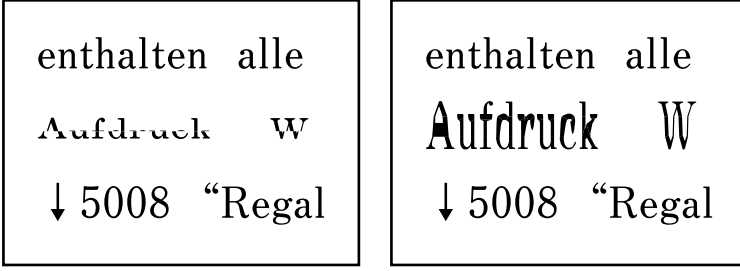

■ Bazı orijinaler ADF'den düzgün şekilde taranamayabilir.

Çözümler

Orijinalleri tarayıcının camı üzerine yerleştirin.

② ögesini seçin ve sonra **Nasıl > Orijinalleri Yerleştirin > Tarayıcı camı** ögesini seçin. Animasyon ekranını kapatmak için **Son** ögesini seçin.

Gönderilen Faksın Kalitesi Zayıf

Gönderilen Faksın Kalitesi Zayıf



Aşağıdaki nedenler düşünülebilir.

■ Orijinallerde veya tarayıcı camında toz ve kir var.

Çözümler

Orijinallere yapılan tozu veya kiri çıkarın ve tarayıcı camını temizleyin.

➔ [“Tarayıcı Camı'nı Temizleme” sayfa 107](#)

■ Orijinal çok fazla güç uygulanarak bastırıldı.

Çözümler

Çok fazla güçle bastırırsanız, bulanıklık, bulaşma ve noktalar oluşabilir.

Orijinal veya belge kapağı üzerine çok fazla güçle bastırmayın.

ADF'den Faksları Gönderirken Düz Çizgiler Görünüyor

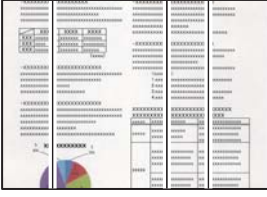

ADF veya orijinallerde toz veya kir var.

Çözümler

ADF'yi temizleyin ve orijinallere yapışmış toz veya kiri temizleyin.

➔ “ADF'yi Temizleme” sayfa 108

Gönderilen Faksın Görüntü Kalitesi Zayıf

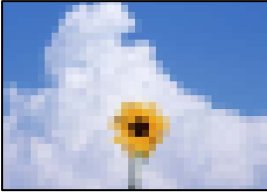

Aşağıdaki nedenler düşünülebilir.

Çözünürlük çok düşüğe ayarlı.

Çözümler

Gönderenin faks makinesi performansını bilmiyorsanız, bir faks göndermeden önce aşağıdakileri ayarlayın.

Faksla > Menü > Tarama Ayarları ögesini ayarlayın ve sonra en yüksek kaliteli görüntüyü ayarlamak için **Çözünürlük** ayarını yapın.

Faksla > Menü > Faks Gönd Ayarları ögesini seçin ve sonra **Direkt Gönd** ögesini etkinleştirin.

Çözünürlük ögesini **Fotoğraf** olarak ayarlarsanız ancak faksları **Direkt Gönd** ögesini etkinleştirmeden gönderirseniz, faks daha düşük bir çözünürlükte gönderilebilir.

ECM ayarı devre dışı.

Çözümler

Yazıcının kontrol panelinde **Ayarlar > Faks Ayarları > Temel Ayarlar** öğelerini seçin ve **ECM** ayarını etkinleştirin. Bu, bağlantı sorunları nedeniyle oluşan hataları temizleyebilir. Faksları gönderme ve alma hızının **ECM** görüntülendiğinde daha yavaş olabileceğini unutmayın.

Orijinalin Ters Tarafının Görüntüsü Gönderilen Faksta Görünüyor

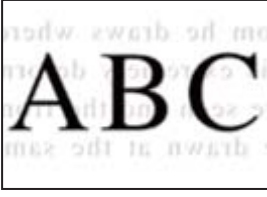

Aşağıdaki nedenler düşünülebilir.

■ İnce orijinaleri tararken, arkadaki görüntüler aynı zamanda taranabilir.

Çözümler

Orijinali tarayıcı camı üzerine yerleştirin ve sonra üzerine bir parça siyah kağıt yerleştirin.

→ “[Tarayıcı Camına Orijinaleri Yerleştirme](#)” sayfa 37

■ Faksları gönderirken yoğunluk ayarı yüksektir.

Çözümler

Faksla > Menü > Tarama Ayarları > Yoğunluk öğesini seçin ve sonra ayarı düşürün.

Alınan Faks Kalitesi Düşük

■ Alınan Faksların Görüntü Kalitesi Zayıf

Çözümler



Aşağıdaki nedenler düşünülebilir.

■ ECM ayarı devre dışı.

Çözümler

Yazıcının kontrol panelinde **Ayarlar > Faks Ayarları > Temel Ayarlar** öğelerini seçin ve **ECM** ayarını etkinleştirin. Bu, bağlantı sorunları nedeniyle oluşan hataları temizleyebilir. Faksları gönderme ve alma hızının ECM görüntülediğinde daha yavaş olabileceğini unutmayın.

■ Gönderenin faks makinesinde görüntü kalitesi ayarı düşük.

Çözümler

Gönderenden faksları yüksek kalitede göndermesini isteyin.

Yazıcı Sürücüsünde Kağıt Türü veya Kağıt Kaynağı Seçilemiyor

■ Orijinal bir Epson yazıcısı sürücüsü yüklenmemiş.

Çözümler

Orijinal Epson yazıcısı sürücüsü (EPSON XXXXX) yüklenmemişse kullanılabilir işlevler sınırlıdır. Orijinal Epson yazıcısı sürücüsünün kullanılmasını öneriyoruz.

LCD Ekranda Görüntülenen Bir Hata Kodu

Dikkatinizi gerektiren bir hata veya bilgi varsa LCD ekranda bir kod görüntülenir. Bir kod görüntülenirse sorunu çözmek için aşağıdaki çözümleri izleyin.

Kod	Durum	Çözümler
E-01	Bir yazıcı hatası oluştu.	İç kapağı ve tarayıcı birimini açın ve yazıcı içindeki kağıt ya da koruyucu malzemeyi çıkarın. Gücü kapatın ve yeniden açın.
E-02	Bir tarayıcı hatası oluştu.	Gücü kapatın ve yeniden açın.
E-12	Kenarlıksız yazdırma mürekkep pedinin değiştirilmesi gerekiyor.	Kenarlıksız yazdırma mürekkep pedini değiştirmek için Epson veya yetkili bir servis sağlayıcı ile iletişime geçin*. Kullanıcının servisini yapabileceği bir parça değildir. Kenarlıksız yazdırma kullanılamaz ancak kenarlıklı yazdırma kullanılabilir.
W-01	Bir kağıt sıkışması oluştu.	Yazıcıdan kağıdı çıkarın ve hatayı temizlemek için LCD ekranın en altında görüntülenen düğmeye basın. Bazı durumlarda, gücü kapatıp yeniden açmanız gerekir.
W-14	Kenarlıksız yazdırma mürekkep pedi kullanım ömrünün sonuna yaklaşmakta.	Kenarlıksız yazdırma mürekkep pedini değiştirmek için Epson veya yetkili bir servis sağlayıcı ile iletişime geçin*. Kullanıcının servisini yapabileceği bir parça değildir. Mürekkep pedi değiştirilene kadar bu mesaj görüntülenecektir. Yazdırma işlemine dönmek için ◊ düğmesine basın.
I-22	Basmalı Düğme (WPS) ögesinden Wi-Fi'yi ayarlayın.	Erişim noktası düğmesine basın. Erişim noktasında bir düğme yoksa erişim noktası ayar penceresini açın ve sonra yazılımda görüntülenen düğmeyi tıklayın.
I-23	PIN Kodu (WPS) ögesinden Wi-Fi'yi ayarlayın.	LCD ekranda görüntülenen PIN kodunu iki dakika içinde erişim noktasına veya bilgisayara girin.
I-31	Wi-Fi Otomatik Bağlantı ögesinden Wi-Fi'yi ayarlayın.	Bilgisayarınıza yazılımı yükleyin ve sonra Wi-Fi ayarı başladığında OK düğmesine basın.
I-41	Kâğıt Ayr Otm Görntle devre dışı. Bazı işlevler kullanılamaz.	Kâğıt Ayr Otm Görntle devre dışıysa AirPrint kullanılamaz.
I-60	Bilgisayarınız WSD (Cihazlar İçin Web Hizmetleri) desteklemiyor olabilir.	Bilgisayara tara (WSD) özelliği yalnızca Windows 10, Windows 8.1, Windows 8, Windows 7 veya Windows Vista İngilizce sürümünü çalıştıran bilgisayarda kullanılabilir. Yazıcının bilgisayara düzgün bağlandığından emin olun.

Kod	Durum	Çözümler
-	Gücü kapatıp tekrar açın. Sorun devam ederse, XX ile irtibat kurun.	Aşağıdaki çözümleri deneyin. 1. Yazıcıyı kapatın ve yeniden açın. 2. Wi-Fi bağlantısı kullanıyorsanız kablosuz yönlendiriciyi kapatıp yeniden açın. Hata mesajı halen görüntüleniyorsa, hata kodunu not edin ve ardından Epson desteği ile iletişime geçin.
-	Istampa hizmet ömrünün sonuna ulaştı. Lütfen Epson Destek ile irtibat kurun.	Mürekkep pedinin değiştirilmesi gerekiyor. Mürekkep pedini değiştirmek için Epson veya yetkili bir servis sağlayıcı ile iletişime geçin. Kullanıcının servisini yapabileceği bir parça değildir. Mürekkep pedleri hizmet ömrünün sonuna ulaştığında artık temizlik gerçekleştiremezsiniz. Yazdırma yapılabilir ancak çıktıların kalitesi garanti edilemez.
Recovery Mode	Yazıcı, bellek sürümü güncellemesi başarısız olduğu için kurtarma modunda başlatılmıştır.	Bellek sürümünü tekrar güncellemeyi denemek için aşağıdaki adımları izleyin. 1. Bilgisayarı ve yazıcıyı bir USB kablosuyla bağlayın. (Kurtarma modu sırasında, bellek sürümünü bir ağ bağlantısı üzerinden güncelleyemezsiniz.) 2. Daha fazla bilgi için yerel Epson web sitenizi ziyaret edin.

* Bazı yazdırma çevrimlerinde, kenarlıksız yazdırma mürekkep pedi içinde az miktarda fazla mürekkep toplanabilir. Pedden mürekkep sızıntısını önlemek için ped sınıra ulaştığında ürünün kenarlıksız yazdırmayı durdurması tasarlanmıştır. Bunun gerekip gerekmediği ve ne sıklıkla gerektiği, kenarlıksız yazdırma seçeneğini kullanarak kaç sayfa yazdırdığınıza göre değişir. Pedin değiştirilmesi ihtiyacı yazıcınızın teknik özelliklerine göre çalışmayı durdurduğu anlamına gelmez. Pedin değiştirilmesi gerektiğinde yazıcı size bildirecektir ve bu işlem sadece bir yetkili Epson Servis sağlayıcısı tarafından gerçekleştirilebilir. Epson garantisi bu değiştirmeyi kapsamaz.

Kağıt Sıkışıyor

Kontrol panelinde görüntülenen hatayı kontrol edin ve yırtılan tüm parçalar dahil olmak üzere sıkışan kağıdı çıkarmak için talimatları izleyin. Daha sonra hatayı temizleyin.



Önemli:

- Sıkışan kağıdı dikkatli bir şekilde çıkarın. Kağıdı kuvvetli bir şekilde çıkarmaya çalışmak yazıcıya zarar verebilir.
- Sıkışan kağıtları çıkarırken, yazıyı eğmekten, dikey olarak veya baş aşağı koymaktan kaçının; aksi takdirde mürekkep akabilir.

Sıkışan Kağıdı Çıkarma



İşlemi Web Film Kılavuzları kısmından da izleyebilirsiniz. Aşağıdaki web sitesine erişin.

<https://support.epson.net/publist/vlink.php?code=NPD7019>



Dikkat:

Eliniz yazıcının içindeyken kontrol panelindeki düğmelere asla dokunmayın. Yazıcı çalışmaya başlarsa yaralanmanıza neden olabilir. Yaralanmaları önlemek amacıyla çıkıntılı parçalara dokunmamaya özen gösterin.

1. Sıkışan kağıdı çıkarın.

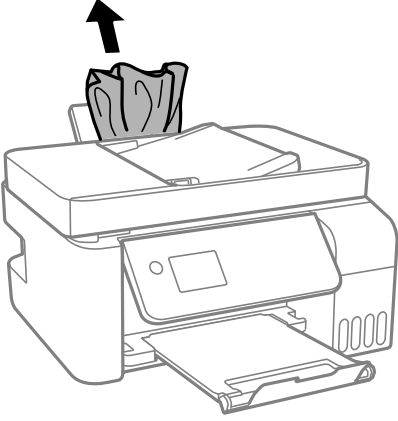

2. Kontrol panelini yukarı kaldırın.

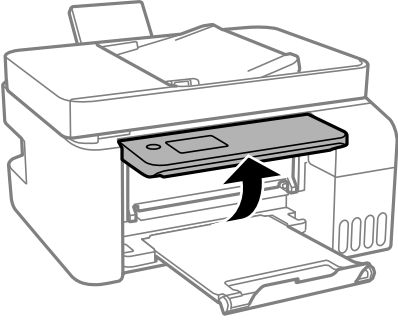

3. İç kapağı açın.

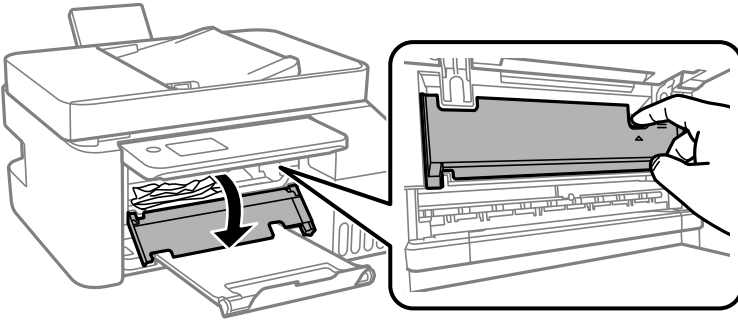

4. Tık sesi çıkana kadar tarayıcı birimini açın.

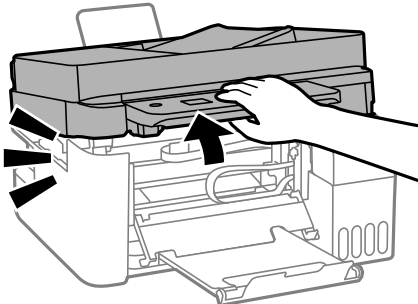



Dikkat:

Tarayıcı birimini açarken veya kapatırken ellerinizi veya parmaklarınızı sıkıştırmamaya dikkat edin. Aksi takdirde yaralanabilirsiniz.



Önemli:

Yazıcının içindeki resimde gösterilen parçalara dokunmayın. Bu, arızaya neden olabilir.

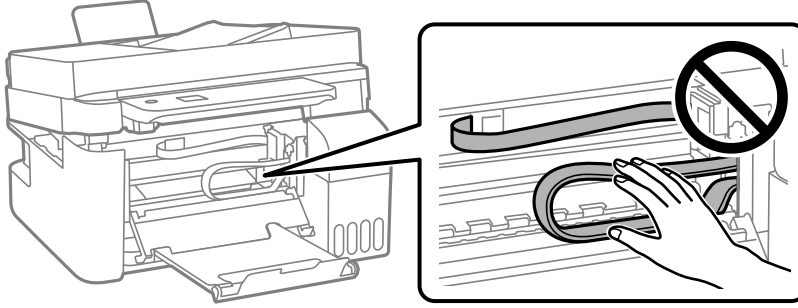

5. Sıkışan kağıdı çıkarın.

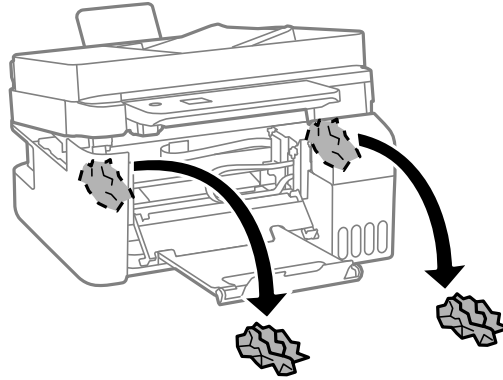
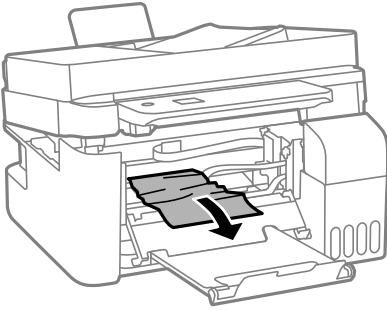

! Önemli:

Yazıcının içindeki resimde gösterilen parçalara dokunmayın. Bu, arızaya neden olabilir.

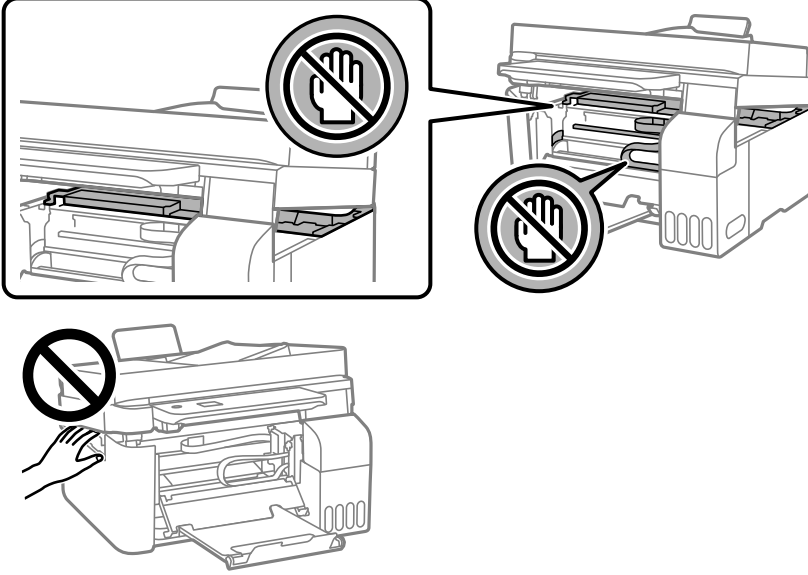

6. Tarayıcı birimini kapatın.

Güvenlik için tarayıcı birimi iki adımda kapatılır.

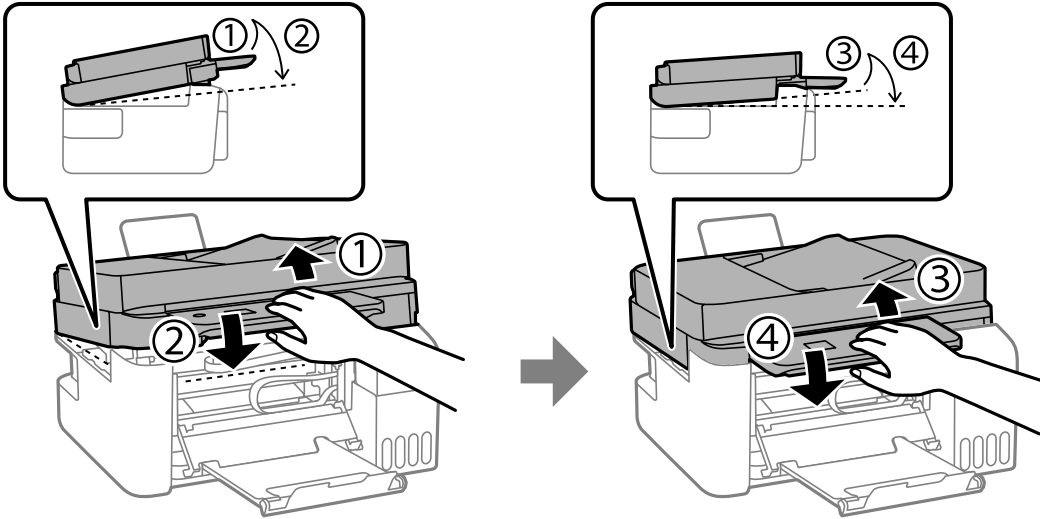

Not:

Tarayıcı birimi yeniden açılmadan önce tamamen kapatılmalıdır.

7. İç kapağı kapatın.

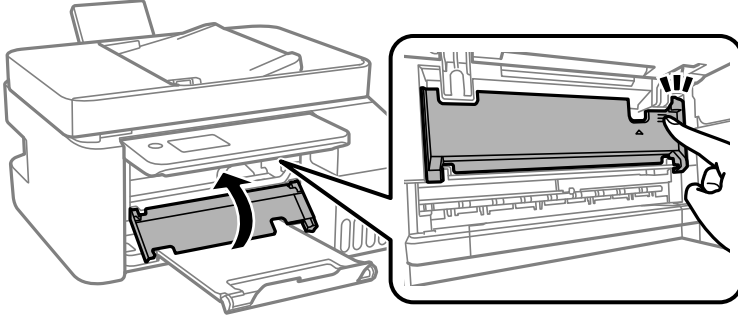

8. Kontrol panelini kapatın.

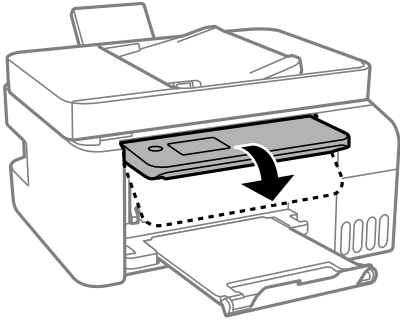

ADF'den Sıkışan Kağıdı Çıkarma

1. ADF kapağını açın.

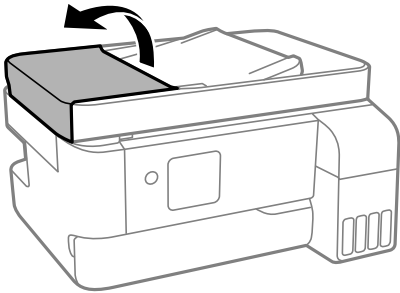

2. Sıkışan kağıdı çıkarın.

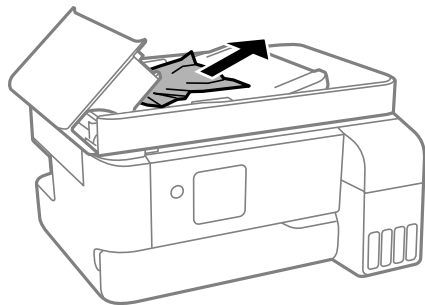

3. ADF giriş tepsisini kaldırın.



Önemli:

ADF giriş tepsisini kaldırmadan önce ADF kapağını açtığımızdan emin olun. Aksi halde ADF hasar görebilir.

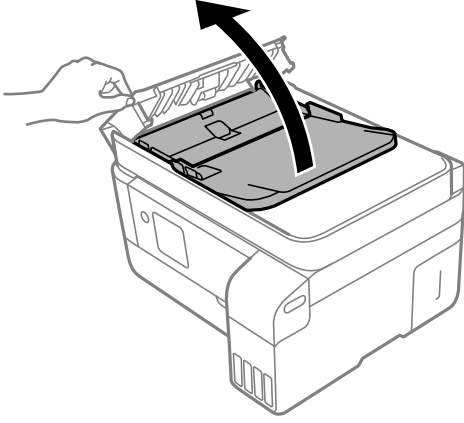

4. Sıkışan kağıdı çıkarın.



5. ADF giriş tepsisini alçaltın.

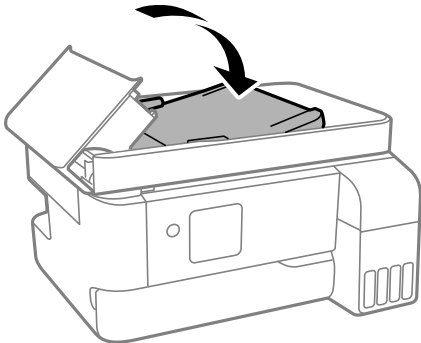

6. Tık sesi çıkana kadar ADF kapağını kapatın.

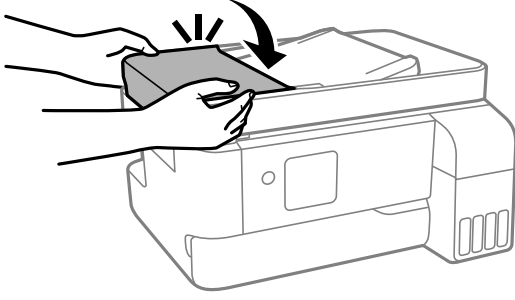

Kağıt Sıkışmalarını Önleme

Sık sık kağıt sıkışmaları oluşuyorsa aşağıdakini kontrol edin.

- Yazıcıyı düz bir yüzeye yerleştirin ve tavsiye edilen ortam koşullarında çalıştırın.
“Çevre Teknik Özellikleri” sayfa 230
- Bu yazıcının desteklediği kağıdı kullanın.
“Kullanılabilir Kağıtlar ve Kapasiteler” sayfa 202
- Kağıt kullanım önlemlerinizi izleyin.
“Kağıt Kullanımı Önlemleri” sayfa 29
- Kağıdı doğru yönde yükleyin ve kenar kılavuzu kağıdın kenarına denk gelecek şekilde kaydırın.
“Arka Kağıt Besleyiciye Kağıt Yükleme” sayfa 31
- Kağıtta belirtilen maksimum sayıda sayfadan fazla yükleme yapmayın.
- Birden fazla kağıt yüklediyseniz her seferde tek bir kağıt yükleyin.
- Kağıt boyutu ve kağıt türü ayarlarının yazıcıya yüklenen gerçek kağıt boyutu ve kağıt türüne uygun olduğundan emin olun.
“Kağıt Türü Listesi” sayfa 30

Mürekkep Doldurma Zamanı

Mürekkep Şişesi Kullanma Önlemleri

Mürekkep doldurmadan önce aşağıdaki talimatları okuyun.

Mürekkep için depolama önlemleri

- Mürekkep şişelerini doğrudan güneş ışığından uzak tutun.
- Mürekkep şişelerini yüksek sıcaklıkta veya donma sıcaklığında depolamayın.
- Epson, mürekkep şişelerini paketlerinde belirtilen son kullanma tarihlerinden önce kullanmanızı önerir.
- Bir mürekkep şişesini depolarken ya da taşıırken şişeyi yan yatırmayın ve darbe veya sıcaklık değişikliklerine maruz kalmasına izin vermeyin. Aksi takdirde, mürekkep şişesinin kapağı sıkıca kapatılmış olsa bile mürekkep sızıntısı meydana gelebilir. Kapağını sıkarken mürekkep şişesini dik konumda tuttuğunuzdan ve şişeyi taşıırken (örneğin; şişeyi bir çantaya koyarken) mürekkep sızıntısını önleyecek önlemler aldığınızdan emin olun.

- Saklandığı soğuk ortamdan çıkarılan mürekkep şişesini kullanmadan önce oda sıcaklığında en az üç saat ısınmaya bırakın.
- Mürekkep şişesi ambalajını ancak mürekkep tankı doldurulmaya hazır olduğunuzda açın. Güvenilirliğini sürdürmek için, mürekkep şişesi vakumlu şekilde ambalajlanmıştır. Kullanmadan önce mürekkep şişesini uzun süre paketten çıkarılmış şekilde bırakırsanız, normal yazdırma işlemi mümkün olmayabilir.
- Bir mürekkep şişesini açtığınızda, şişeyi mümkün olan en kısa sürede kullanmanızı öneririz.

Mürekkep doldurma için işleme önlemleri

- En üstün yazdırma kalitesi elde etmenizi sağlamak ve yazdırma kafasını korumaya yardımcı olmak için yazıcınız mürekkep doldurmanız gerektiğini belirttiğinde değişken miktarda bir mürekkep güvenlik rezervi kalır. Verilen tüketim rakamlarına bu rezerv dahil değildir.
- En iyi yazdırma sonuçları için mürekkep seviyelerini uzun süre boyunca düşük tutmayın.
- Bu yazıcı için doğru parça koduna sahip mürekkep şişeleri kullanın.
- Bu yazıcının mürekkebi dikkatli işlenmelidir. Mürekkep hazneleri doldurulurken ya da mürekkeple doldurulduğunda mürekkep sıçrayabilir. Mürekkep giysilerinize ya da eşyalarınıza bulaşırsa çıkmayabilir.
- Mürekkep şişelerini çok şiddetli sallamayın veya sıkmayın.
- Mürekkep seviyesi tanktaki alt çizginin altındayken yazıcının uzun süre kullanılması, yazıcının hasar görmesine neden olabilir. Yazıcı çalışmıyor durumdayken mürekkep tankını en üst çizgiye kadar doldurun. Doğru mürekkep seviyesi tahminlerini görüntülemek için tankı doldurduktan sonra mürekkep seviyesini sıfırlayın.

Mürekkep tüketimi

- Optimum yazdırma kafası performansı elde etmek için yazdırma kafası temizleme gibi bakım işlemleri sırasında tüm mürekkep tanklarından biraz mürekkep tüketilir. Yazıcıyı açtığınızda da mürekkep tüketilebilir.
- Tek renkli veya gri ölçekli baskı alırken, kağıt türü ve baskı kalitesi ayarlarına bağlı olarak, siyah mürekkep yerine renkli mürekkepler kullanılabilir. Bunun nedeni, siyah rengi oluşturmak için renkli mürekkeplerin belirli bir karışımının kullanılmasıdır.
- Yazıcınız ile birlikte verilen mürekkep şişeleri başlangıç ayarları sırasında kısmen kullanılmıştır. Yüksek kalitede çıktı elde etmek için, yazıcınızın yazdırma kafası tamamen mürekkeple doldurulacaktır. Bir kereye mahsus bu işlem bir miktar mürekkep tüketir; bu nedenle bu şişelerde, daha sonra takılacak olan şişelere oranla daha az sayfa yazdırılabilir.
- Verilen tüketim rakamları bastığınız resimlere, kullandığınız kağıt tipine, yaptığınız baskı sıklığına ve sıcaklık gibi ortam koşullarına bağlı olarak değişiklik gösterebilir.
- Gerçek mürekkep tanklarında mürekkep seviyelerini gözle kontrol edin. Mürekkep bittiğinde yazıcının kullanımının uzatılması, yazıcının hasar görmesine neden olabilir. Epson, mürekkep seviyelerini sıfırlamak amacıyla yazıcı çalışmadığı durumlarda mürekkep tankının üst çizgiye kadar doldurulmasını önerir.

Mürekkep Tanklarını Doldurma

1. Ana ekranda **Bakım** ögesini seçin.

Bir ögeyi seçmek için ▲ ▼ ◀ ▶ düğmelerini kullanın ve sonra OK düğmesine basın.

2. **Mürekkep Doldur** ögesini seçin.

3. Mürekkep doldurmak için tüm güvenlik ve kullanım önlemlerini okumak için ▼ düğmesine basın ve sonra devam etmek için OK düğmesine basın.

4. Mürekkep tankı kapağını açın.

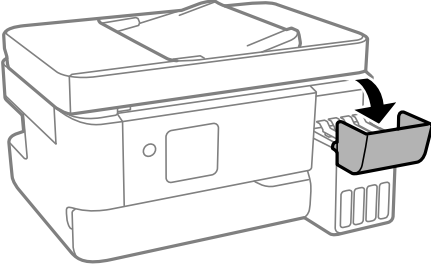

5. Mürekkep tankı başlığını açın.

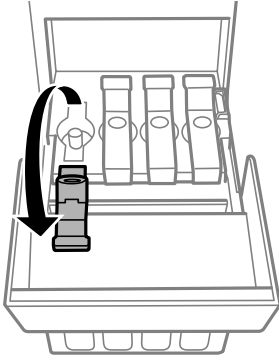

Önemli:

Mürekkep tankının renginin doldurmak istediğiniz mürekkep rengi ile aynı olduğundan emin olun.

6. Mürekkep şişesini dik tutarak kapağı yavaşça çevirin ve çıkarın.

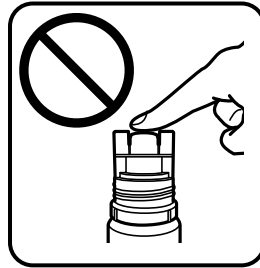

Önemli:

- Epson, orijinal Epson mürekkep şişeleri kullanmanızı önermektedir.
- Mürekkebi dökmemeye özen gösterin.

7. Mürekkep tankındaki üst çizgiyi (a) kontrol edin.

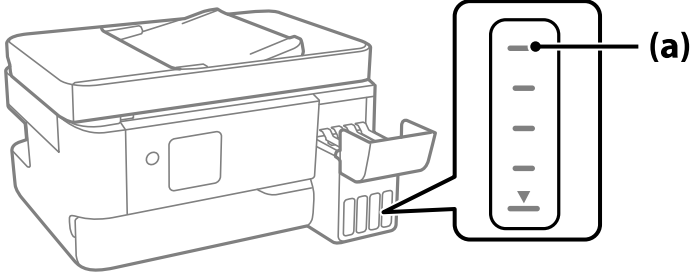

8. Mürekkep şişesinin en üstünü doldurma portuyla hizalayın ve sonra üst çizgide otomatik durana kadar mürekkep doldurmak için doğrudan porta takın.

Mürekkep şişesini doğru renk için doldurma portuna taktığınızda, mürekkep dökülmeye başlar ve mürekkep üst çizgiye eriştiğinde akış otomatik durur.

Mürekkep tanka akmaya başlamazsa mürekkep şişesini çıkarın ve yeniden yerine takın. Ancak, mürekkep üst çizgiye eriştiğinde mürekkep şişesini çıkarmayın ve yeniden takmayın; aksi halde mürekkep sızabilir.

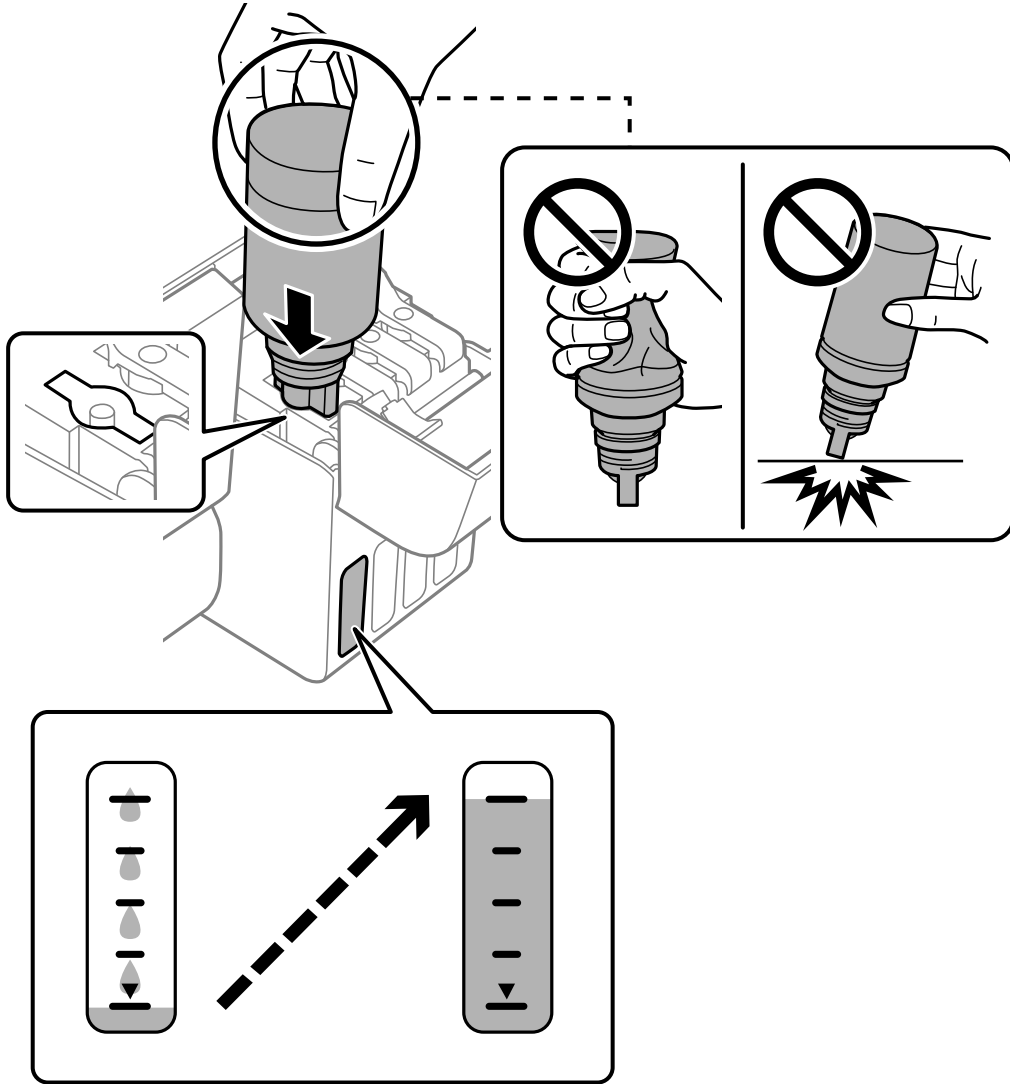

9. Mürekkep doldurmayı tamamladığınızda mürekkep şişesini çıkarın.



Önemli:

Mürekkep şişesini yerleştirilmiş olarak bırakmayın; aksi takdirde şişe hasar görebilir ve mürekkep sızıntısı oluşabilir.

Not:

Mürekkep şişesinde mürekkep kalırsa kapağı sıkın ve şişeyi ileride kullanım için dik konumda saklayın.



10. Mürekkep tankı başlığını sıkıca kapatın.

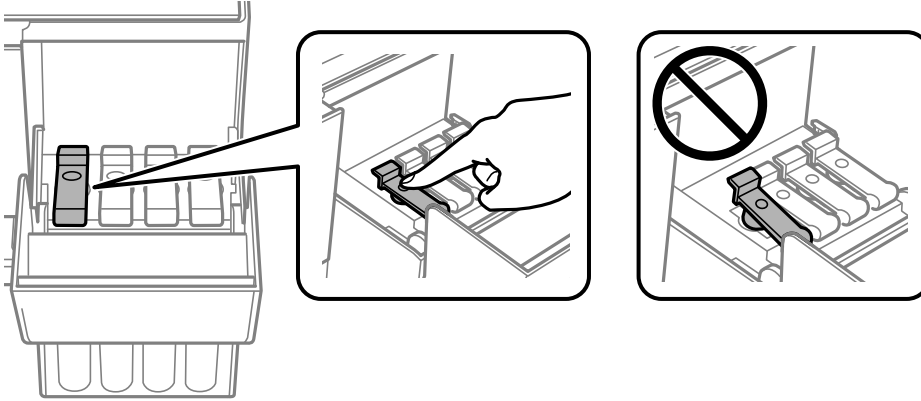

11. Mürekkep tankı kapağını sıkıca kapatın.

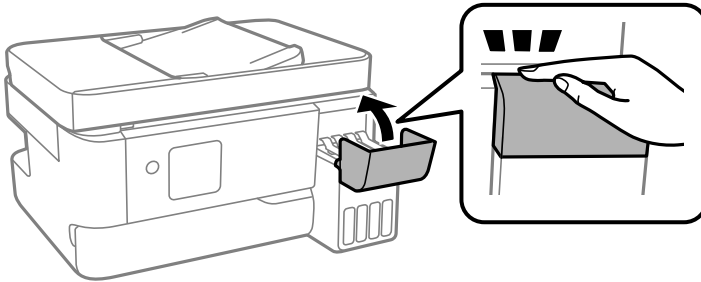

12.  düğmesine basın ve sonra mürekkep düzeyini ayarlamak için ekrandaki talimatları izleyin.



Önemli:

Mürekkebi mürekkep tankındaki üst çizgiye kadar doldurmasanız bile yazıcıyı kullanmaya devam edebilirsiniz. Ancak yazıcınızın en iyi şekilde çalışmaya devam etmesini sağlamak için mürekkep tankını üst çizgiye kadar doldurun ve mürekkep düzeyini hemen sıfırlayın.

İlgili Bilgi

- “Mürekkep Şişesi Kullanma Önlemleri” sayfa 185
→ “Mürekkep Şişesi Kodları” sayfa 205

Mürekkep Seviyesinin Sıfırlanması Hakkında Notlar

Mürekkebi doldurduktan sonra mürekkep seviyesini sıfırlamayı unutmayın.

İki veya daha fazla rengi doldurursanız, doldurduğunuz tüm renkleri seçmeniz ve mürekkep seviyesini sıfırlamanız gerekir.

Mürekkep seviyesini sıfırlamazsanız, gösterilen mürekkep seviyesi mürekkebi doldurduktan sonra bile değişmez.

Bakım Kutusunu Değiştirmenin Zamanı Geldi

Bakım Kutusu İşleme Alma Tedbirleri

Bakım kutusunu değiştirmeden önce aşağıdaki talimatları okuyun.

- Resimde gösterilen kısımlara dokunmayın. Bunun yapılması normal çalışmayı engelleyebilir ve üzerinize mürekkep bulaştırabilir.

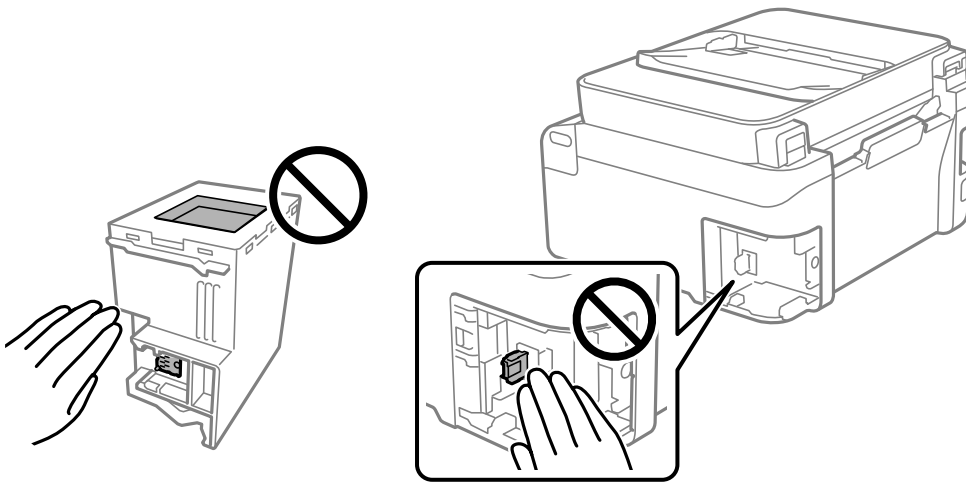

- Bakım kutusunu düşürmeyin veya güçlü darbelerle maruz bırakmayın.
 Yazdırma sırasında bakım kutusunu değiştirmeyin; aksi halde mürekkep sızıntısı olabilir.

- Bakım kutusunu değiştirmedığınız sürece bakım kutusunu ve kapağını çıkarmayın; aksi takdirde mürekkep sızabilir.
- Kapak yeniden takılmıyorsa bakım kutusu düzgün takılmamış olabilir. Bakım kutusunu çıkarın ve yeniden takın.
- Plastik poşete yerleştirilene kadar kullanılan bakım kutusunu eğmeyin; aksi halde mürekkep sızıntısı olabilir.
- Mürekkep bulaşabileceğinden bakım kutusunun açıklıklarına dokunmayın.
- Sökülmüş ve uzun süre ayrı bırakılmış bir bakım kutusunu yeniden kullanmayın. Kutu içindeki mürekkep kurur ve daha fazla mürekkep emilemez.
- Bakım kutusunu doğrudan güneş ışığından uzak tutun.
- Bakım kutusunu yüksek sıcaklıkta veya donma sıcaklığında depolamayın.

Bir Bakım Kutusunun Değiştirilmesi

Bazı baskı çalışmalarında, bakım kutusunda az miktarda fazla mürekkep birikebilir. Bakım kutusundan mürekkep kaçmasını önlemek amacıyla, bakım kutusunun emme kapasitesi sınırına ulaştığında yazıcının yazdırmayı durdurması tasarlanmıştır. Bu işlemin gerekip gerekmeyeceği ve ne sıklıkta gerekeceği yazdırdığınız sayfa sayısına, yazdırdığınız malzemenin türüne ve yazıcının gerçekleştirdiği temizleme döngüsü sayısına göre değişir. İstendiğinde bakım kutusunu değiştirin. Epson Status Monitor, LCD'niz veya kontrol panelindeki ışıklar bu parçanın ne zaman değiştirilmesi gerektiğini size bildirir. Kutunun değiştirilmesi ihtiyacı yazıcınızın teknik özelliklerine göre çalışmayı durdurduğu anlamına gelmez. Epson garantisi bu değiştirmeyi kapsamaz. Kullanıcının servisini yapabileceği bir parçadır.



Not:

- Bakım kutusu dolu olduğunda, mürekkep sızıntısını önlemek için bakım kutusu değiştirilene kadar yazdıramazsınız ve yazdırma başlığını temizleyemezsiniz. Ancak, tarama gibi mürekkep kullanmayan işlemleri yerine getirebilirsiniz.*
- Aşağıdaki ekran görüntülendiğinde, parça kullanıcılar tarafından değiştirilemez. Epson destek birimiyle irtibat kurun. Kenarlıksız yazdırma kullanılamaz ancak kenarlıklı yazdırma kullanılabilir.*

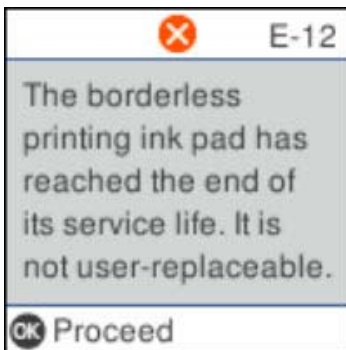

1. Yeni bakım kutusunu ambalajından çıkarın.



Önemli:

Bakım kutusunun yan tarafındaki yeřil çipe dokunmayın. Bu, normal çalışma ve yazdırma işlemini engelleyebilir.

Not:

Yeni bakım kutusu ile birlikte, kullanılan bakım kutusu için şeffaf bir torba verilir.

2. Düz tornavida ile vidayı gevşetin ve ardından kapağı çıkarın.

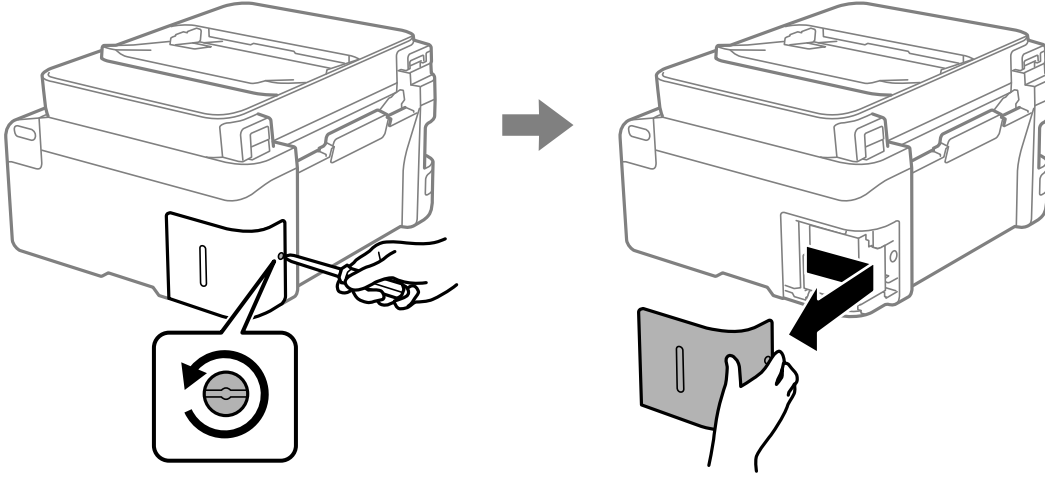

3. Kullanılmış bakım kutusunu çıkarın.

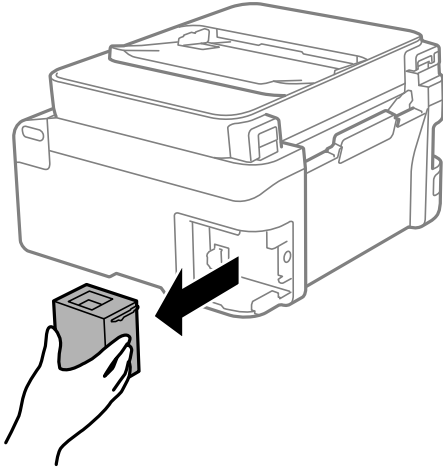

! Önemli:

Resimde gösterilen kısımlara dokunmayın. Bunun yapılması normal çalışmayı engelleyebilir ve üzerinize mürekkep bulařtırabilir.

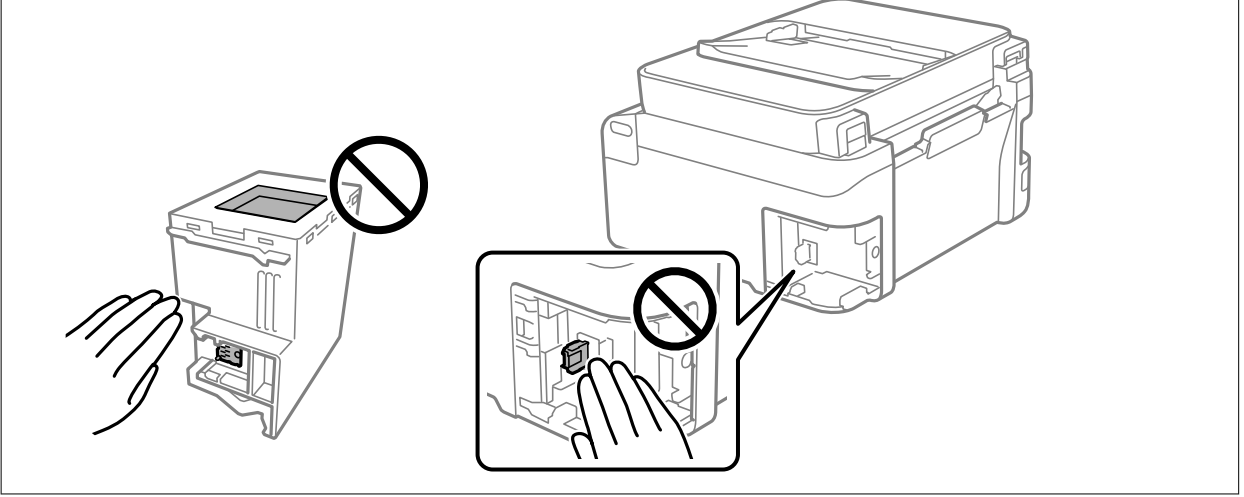

4. Kullanılmış bakım kutusunu yeni bakım kutusuyla birlikte gelen saydam pořete koyun ve pořeti kapatın.

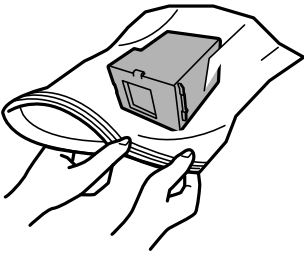

5. Yeni bakım kutusunu yazıcının tamamen içine yerleřtirin. Kutuyu doęru yönde taktığınızdan emin olun.

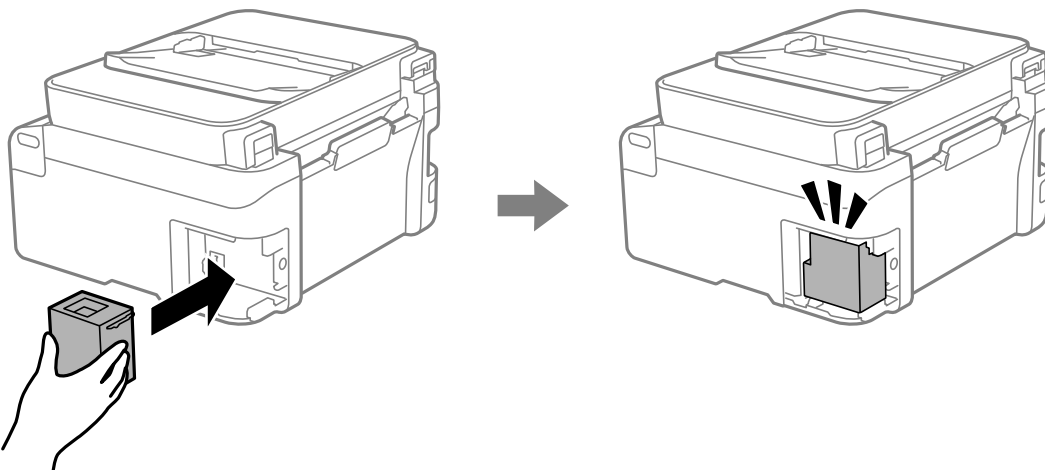

6. Kapağı tekrar takın.

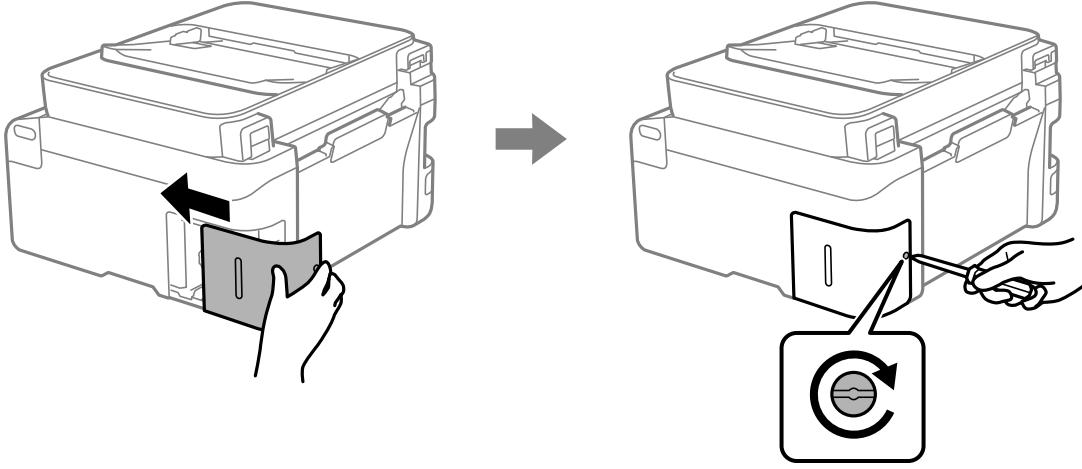

7. Mesajı kontrol edin ve sonra OK düğmesine basın.

İlgili Bilgi

- ➔ “Bakım Kutusu İşleme Alma Tedbirleri” sayfa 190
- ➔ “Bakım Kutusu Kodu” sayfa 206

Yazıcı Beklendiği Gibi Çalıştırılmıyor

Yazıcı Açılmıyor veya Kapanmıyor

Güç Açılmıyor

Aşağıdaki nedenler düşünülebilir.

■ Güç kablosu elektrik prizine düzgün takılmamış.

Çözümler

Güç kablosunun sıkıca takıldığından emin olun.

■ ⏻ düğmesine yetirince uzun süre basılmadı.

Çözümler

⏻ düğmesini biraz daha uzun süre basılı tutun.

Güç Kapanmıyor

🔌 düğmesine yetirince uzun süre basılmadı.

Çözümler

- 🔌 düğmesini biraz daha uzun süre basılı tutun. Yazıcıyı kapatamazsanız, güç kablosunu çıkarın.
- Yazdırma başlığının kurummasını önlemek için, 🔌 düğmesine basarak yazıcıyı tekrar açın ve kapatın.

Güç Otomatik Olarak Kapanır

■ Kapatma Ayarları veya Güç Kapatma Zamanı özelliği etkin.

Çözümler

- Ayarlar > Yazıcı Kurulumu > Kapatma Ayarları öğelerini seçip, Etkin Değilse Kapat ve Bağlantı Kesilirse Kapat ayarlarını devre dışı bırakın.
- Ayarlar > Yazıcı Kurulumu öğesini seçin ve ardından Güç Kapatma Zamanı Ayarını devre dışı bırakın.

Not:

Ürününüz, satın alındığı konuma bağlı olarak Kapatma Ayarları veya Güç Kapatma Zamanı özelliğine sahip olabilir.

İşlemler Yavaş

Yazdırma Çok Yavaş

Aşağıdaki nedenler düşünülebilir.

■ Gereksiz uygulamalar çalışıyor.

Çözümler

Bilgisayarınızdaki veya akıllı cihazınızdaki gereksiz uygulamaları kapatın.

■ Yazdırma kalitesi çok yükseğe ayarlı.

Çözümler

Kalite ayarını düşürün.

■ Çift yönlü yazdırma devre dışı.

Çözümler

Çift yönlü (veya yüksek hız) ayarını etkinleştirin. Bu ayar etkinleştirildiğinde, yazdırma başlığı her iki yönde hareket ederken yazdırma yapar ve yazdırma hızı artar.

- Windows

Yazıcı sürücüsünün İki yönlü yazdırma sekmesinde Daha Fazla Seçenek öğesini seçin.

Mac OS

Apple menüsünden **Sistem Tercihleri > Yazıcılar ve Tarayıcılar** (veya **Yazdır ve Tara, Yazdır ve Faks**) öğesini seçin ve sonra yazıcıyı seçin. **Seçenekler ve Sarf Malzemeleri > Seçenekler** (veya **Sürücü**) öğesine tıklayın. **İki yönlü yazdırma** ayarını Açık öğesini seçin.

Sessiz Modu etkin.

Çözümler

Sessiz Modu devre dışı bırakın. Yazıcı **Sessiz Modu** içinde çalışırken yazdırma hızı yavaşlar.

Kontrol paneli

Ana ekrandan  öğesini seçin ve sonra **Kapalı** öğesini seçin.

Windows

Kapalı öğesini **Sessiz Modu** ayarını yazıcı sürücüsünün **Ana** sekmesinden seçin.

Mac OS

Apple menüsünden **Sistem Tercihleri > Yazıcılar ve Tarayıcılar** (veya **Yazdırma ve Tarama, Yazdırma ve Faks**) öğesini seçin ve sonra yazıcıyı seçin. **Seçenekler ve Sarf Malzemeleri > Seçenekler** (veya **Sürücü**) öğesine tıklayın. **Sessiz Modu** ayarını olarak **Kapalı** öğesini seçin.

Kablosuz yönlendiriciyle ağ bağlantısı sorunları olabilir.

Çözümler

Ağa bağlı diğer kullanıcıları düşünerek kablosuz yönlendiriciyi yeniden başlatın. Bu sorunu çözmezse yazıcıyı kablosuz yönlendiricinin yakınına yerleştirin veya erişim noktasıyla sağlanan belgelere bakın.

Yazıcı düz kağıt üzerine fotoğraflar gibi yüksek yoğunluklu veri yazdırıyor.

Çözümler

Düz kağıt üzerinde fotoğraflar gibi yüksek yoğunluklu veriler yazdırıyorsanız yazdırma kalitesini korumak için yazdırma biraz zaman alabilir. Bu bir arıza değildir.

Sürekli Yazdırma Sırasında Yazdırma Hızı Ciddi Şekilde Azalmakta

Yazıcı mekanizmasının aşırı ısınmasını önleyen ve çalışırken hasar görmesini engelleyen işlev.

Çözümler

Yazdırmaya devam edebilirsiniz. Normal yazdırma hızına dönmek için yazıcıyı en az 30 dakika boyunca eylemsiz bırakın. Güç kapalı olduğunda, yazdırma hızı normale dönmeyebilir.

Tarama Hızı Yavaş

Yüksek çözünürlükte tarayın.

Çözümler

Daha düşük bir çözünürlükte taramayı deneyin.

LCD Ekran Kararıyor

■ Yazıcı uyku modundadır.

Çözümler

LCD ekranı önceki durumuna getirmek için kontrol panelindeki herhangi bir düğmeye basın.

Çalışma Sesi Yüksek

■ Sessiz Modu yazıcıda devre dışı bırakıldı.

Çözümler

Çalışma sesleri çok yüksekse, **Sessiz Modu** ögesini etkinleştirin. Bu özelliği etkinleştirmek, yazdırma hızını düşürebilir.

Kontrol paneli

Ana ekrandan  ögesini seçin ve sonra **Sessiz Mod** ögesini etkinleştirin.

Windows

Yazıcı sürücüsünün **Ana** sekmesinde **Sessiz Modu** ögesini etkinleştirin.

Mac OS

Apple menüsünden **Sistem Tercihleri > Yazıcılar ve Tarayıcılar** (veya **Yazdırma ve Tarama, Yazdırma ve Fakslama**) ögesini seçin ve sonra yazıcıyı seçin. **Seçenekler ve Sarf Malzemeleri > Seçenekler** (veya **Sürücü**) ögesine tıklayın. **Sessiz Modu** ayarını etkinleştirin.

Tarih ve Saat Yanlış

■ Güç kaynağında sorun oluştu.

Çözümler

Bir şimşegın neden olduđu elektrik kesintisinin ardından veya uzun bir süre güç kesilirse saat yanlış zamanı gösterebilir. Kontrol panelinde **Ayarlar > Yazıcı Kurulumu > Tarih/Saat Ayarları** içinde tarih ve saati düzgün ayarlayın.

Kök Sertifikanın Güncellenmesi Gerekıyor

■ Kök sertifikası süresi doldu.

Çözümler

Web Config'i çalıştırın ve sonra kök sertifikasını güncelleyin.

➔ “Yazıcı İşlemlerini Yapılandırma Uygulaması (Web Config)” sayfa 209

Manuel 2 Taraflı Yazdırma Gerçekleştirilemiyor (Windows)

■ EPSON Status Monitor 3 devre dışı.

Çözümler

YAZICI sürücüsünün **Bakım** sekmesinde, **Genişletilmiş Ayarlar** ögesini tıklatın ve sonra **EPSON Status Monitor 3'ü Etkinleştir** ögesini seçin.

Ancak, yazıcıya bir ağ üzerinden erişiliyor veya paylaşılmış bir yazıcı olarak kullanılıyorsa bu özellik kullanılamayabilir.

Yazdırma Ayarları Menüsü Görüntülenmiyor (Mac OS)

■ Epson Yazıcı Sürücüsü Doğru Yüklenmemiş.

Çözümler

macOS Catalina (10.15) veya sonrası, macOS High Sierra (10.13), macOS Sierra (10.12), OS X El Capitan (10.11), OS X Yosemite (10.10), OS X Mavericks (10.9), işletim sistemlerinde **Yazdırma Ayarları** menüsü görüntülenmiyorsa Epson yazıcı sürücüsü doğru şekilde yüklenmemiştir. Aşağıdaki menüden etkinleştirin.

Apple menüden **Sistem Tercihleri > Yazıcılar ve Tarayıcılar** (veya **Yazdır ve Tarama, Yazdır ve Faks**) ögesini seçin, yazıcıyı kaldırın ve sonra yazıcıyı yeniden yükleyin.

macOS Mojave (10.14), TextEdit gibi Apple tarafından üretilen uygulamalarda **Yazdırma Ayarları**'e erişemez.

Mürekkep Doldurulduktan Sonra Bile Mürekke Seviyesini Sıfırlamanızı İsteyen Bir Mesaj Görüntüleniyor

■ Mürekkep seviyesi sıfırlanmamıştır.

Çözümler

Mürekkebi doldurduktan sonra mürekkep seviyesini sıfırlamak için ekrandaki talimatları izleyin.

Mürekkep Seviyesi Ekranı Mürekkep Doldurulduktan Sonra Bile Değişmiyor

■ Mürekkep seviyesi sıfırlanmamıştır.

Çözümler

Mürekkebi doldurduktan sonra mürekkep seviyesini sıfırlamak için ekrandaki talimatları izleyin.

Bağlı Telefonda Çağrı Yapılmıyor

Telefon kablosu düzgün bağlanmamış.

Telefonu yazıcıdaki EXT. bağlantı noktasına bağlayın ve ahizeyi kaldırın. Ahizeden çevir sesini duyamıyorsanız, telefon kablosunu doğru takın.

Gönderenin Faks Numarası Görüntülenmiyor

Gönderenin faks numarası gönderenin makinesine ayarlı değil.

Gönderen faks numarasını ayarlamamış olabilir. Gönderenle iletişim kurun.

Gönderenin Faks Numarası Alınan Fakslarda Yanlış Görüntüleniyor

Gönderenin makinesine ayarlı gönderenin faks numarası yanlış.

Gönderen faks numarasını yanlış ayarlamış olabilir. Gönderenle iletişim kurun.

Telesekreter Sesli Aramaları Yanıtlayamıyor

Yazıcının Yanıt İçin Zil Sayısı ayarı telesekreteriniz için çalma sayısından düşük ayarlanmış.

Ayarlar > Faks Ayarları > Temel Ayarlar > Yanıt İçin Zil Sayısı öğesini seçin ve sonra telesekreteriniz için çalma sayısından yüksek bir sayı ayarlayın.

Birçok İstenmeyen Faks Alındı

Yazıcının istenmeyen faksları engelleme özelliği ayarlanmadı.

Ayarlar > Faks Ayarları > Temel Ayarlar içinde Faks Reddetme ayarlarını yapın.

[“İstenmeyen Faksları Engellemek İçin Ayarlar Yapma” sayfa 79](#)

Sorun Çözülemiyor

Tüm çözümleri denedikten sonra sorun çözülmediyse, Epson desteğe başvurun.

Yazdırma veya kopyalama sorunlarını çözemezseniz, aşağıdaki ilgili bilgilere bakın.

İlgili Bilgi

➔ [“Yazdırma veya Kopyalama Sorunları Çözülemiyor” sayfa 199](#)

Yazdırma veya Kopyalama Sorunları Çözülemiyor

Sorunu çözene kadar en üstten başlayarak sırayla aşağıdaki sorunları deneyin.

- Yazıcıda yüklenen kağıt türü ve yazıcıda ayarlanan kağıt türünün yazıcı sürücüsündeki kağıt türü ayarlarıyla eşleştiğinden emin olun.
[“Kağıt Boyutu ve Türü Ayarları” sayfa 30](#)
- Kontrol panelinde veya yazıcı sürücüsünde daha yüksek kalite ayarını kullanın.
- Gerçek kalan mürekkebi kontrol etmek için yazıcının tanklarındaki mürekkep seviyelerini görsel olarak kontrol edin. Mürekkep düzeyleri alt çizgilerin altındaysa mürekkep tanklarını doldurun.
- Yazdırma başlığını hizalayın.
[“Yazdırma Başlığını Hizalama” sayfa 106](#)
- Yazdırma başlığı püskürtme uçlarının tıkanık olup olmadığını görmek için bir başlık kontrolü çalıştırın.
Başlık kontrol deseninde eksik segmentler varsa başlıklar tıkanmış olabilir. Kafa temizleme ve başlık kontrolünü dönüşümlü olarak 3 kez tekrarlayın ve tıkanıklığın temizlenip temizlenmediğini kontrol edin.
Yazdırma başlığı temizlemenin biraz mürekkep kullandığını unutmayın.
[“Yazdırma Başlığını Kontrol Etme ve Temizleme” sayfa 103](#)
- Yazıcıyı kapatın, en az 12 saat bekleyin ve sonra tıkanmanın temizlenip temizlenmediğini kontrol edin.
Sorun tıkanma ise yazıcıyı bir süre yazdırmadan bırakma sorunu çözebilir.
Yazıcı kapalıyken aşağıdaki öğeleri kontrol edebilirsiniz.
- Orijinal Epson mürekkep şişelerini kullandığınızı kontrol edin.
Orijinal Epson mürekkep şişelerini kullanmaya çalışın. Bu ürün, orijinal Epson mürekkep şişeleri kullanımına bağlı olarak renkleri ayarlamak üzere tasarlanmıştır. Orijinal olmayan mürekkep şişeleri kullanılması, yazdırma kalitesinin düşmesine neden olabilir.
- Yazıcı içinde hiç kağıt parçası kalmadığından emin olun.
Kağıdı çıkardığınızda saydam filme elinizle veya kağıtla dokunmayın.
- Kağıdı kontrol edin.
Kağıdın kıvrık olup olmadığını veya yazdırılabilir yüzeyinin yukarı bakıp bakmadığını kontrol edin.
[“Kağıt Kullanımı Önlemleri” sayfa 29](#)
[“Kullanılabilir Kağıtlar ve Kapasiteler” sayfa 202](#)
[“Kullanılmayan Kağıt Türleri” sayfa 204](#)
- Yazıcıyı kapatırsanız, en az 12 saat bekleyin ve yazdırma kalitesi hala iyileşmediyse Güçlü Temizleme işlemini çalıştırın.
[“Güçlü Temizleme ögesini Çalıştırma” sayfa 105](#)

Yukarıdaki çözümleri kontrol ederek sorunu çöremezseniz, onarım istemeniz gerekebilir. Epson destek birimiyle irtibat kurun.

İlgili Bilgi

- ➔ [“Epson ile İletişime Geçmeden Önce” sayfa 235](#)
- ➔ [“Epson Desteğe Başvurma” sayfa 235](#)

Ürün Bilgileri

Kağıt Bilgileri.	202
Sarf Malzemesi Ürünleri Bilgileri.	205
Yazılım Bilgileri.	206
Ayarlar Menüsü Listesi.	211
Ürün Özellikleri.	223
Düzenleyici Bilgileri.	231

Kağıt Bilgileri

Kullanılabilir Kağıtlar ve Kapasiteler

Orijinal Epson Kağıdı

Epson, yüksek kaliteli çıktılar elde etmeniz için orijinal Epson kağıtları kullanmanızı önerir.

Not:

- Kağıtların bulunabilirliği konuma göre değişir. Bölgenizde bulunabilen kağıtlar hakkında en güncel bilgi için Epson destek bölümüne başvurun.
- Kenarlıksız ve 2 taraflı yazdırma için kullanılabilir kağıt türleri hakkında bilgi için aşağıya bakın.
[“Kenarlıksız Yazdırma İçin Kağıt” sayfa 203](#)
[“2 Taraflı Yazdırma İçin Kağıt” sayfa 204](#)

Belgeleri yazdırmak için uygun kağıt

Ortam Adı	Boyut	Yükleme Kapasitesi (Sayfalar)
Epson Bright White Ink Jet Paper	A4	100

Belgeleri ve fotoğrafları yazdırmak için uygun kağıt

Ortam Adı	Boyut	Yükleme Kapasitesi (Sayfalar)
Epson Photo Quality Ink Jet Paper	A4	80
Epson Double-sided Photo Quality Ink Jet Paper	A4	80
Epson Matte Paper-Heavyweight	A4	20
Epson Double-Sided Matte Paper	A4	1

Fotoğrafları yazdırmak için uygun kağıt

Ortam Adı	Boyut	Yükleme Kapasitesi (Sayfalar)
Epson Ultra Glossy Photo Paper	A4, 13x18 cm (5x7 inç), 10x15 cm (4x6 inç)	20*
Epson Premium Glossy Photo Paper	A4, 13x18 cm (5x7 inç), 10x15 cm (4x6 inç), 16:9 genişlik (4x7,11 inç), 9x13 cm (3,5x5 inç)	20*
Epson Premium Semigloss Photo Paper	A4, 10x15 cm (4x6 inç)	20*
Epson Photo Paper Glossy	A4, 13x18 cm (5x7 inç), 10x15 cm (4x6 inç)	20*

* Dosya beslemesi doğru şekilde yapılmıyorsa ya da çıktıda eşit olmayan renkler veya lekelenmeler varsa her seferinde bir sayfa kağıt yükleyin.

Diğer çeşitli kağıt türleri

Ortam Adı	Boyut	Yükleme Kapasitesi (Sayfalar)
Epson Photo Quality Self Adhesive Sheets	A4	1

Piyasada Satılan Kağıt

Not:

Kenarlıksız ve 2 taraflı yazdırma için kullanılabilir kağıt türleri hakkında bilgi için aşağıya bakın.

[“Kenarlıksız Yazdırma İçin Kağıt” sayfa 203](#)

[“2 Taraflı Yazdırma İçin Kağıt” sayfa 204](#)

Düz kağıtlar

Düz kağıt, kopya kağıdı dahil.

Boyut	Yükleme Kapasitesi (Sayfalar)
A4, B5, A5, A6, B6, Letter	100* ¹
Legal, 8,5×13 inç, Indian-Legal	1
Kullanıcı Tanımlı* ² (mm) 54×86 ila 215,9×1200	1

*¹ Dosya beslemesi doğru şekilde yapılmıyorsa ya da çıktıda eşit olmayan renkler veya lekelenmeler varsa her seferinde bir sayfa kağıt yükleyin.

*² Denetim masasından kopyalama veya yazdırma işi yapılamaz.

Zarf

Boyut	Yükleme Kapasitesi (Zarflar)
Zarf #10, Zarf DL, Zarf C6	10

Kenarlıksız Yazdırma İçin Kağıt

Orijinal Epson Kağıdı

- Epson Ultra Glossy Photo Paper (10x15 cm (4x6 inç))
- Epson Premium Glossy Photo Paper (10x15 cm (4x6 inç), 9x13 cm (3,5x5 inç))
- Epson Premium Semigloss Photo Paper (10x15 cm (4x6 inç))
- Epson Photo Paper Glossy (10x15 cm (4x6 inç))

İlgili Bilgi

➔ [“Kullanılabilir Kağıtlar ve Kapasiteler” sayfa 202](#)

2 Taraflı Yazdırma İçin Kağıt

Orijinal Epson Kağıdı

- Epson Bright White Ink Jet Paper
- Epson Double-Sided Matte Paper

İlgili Bilgi

➔ [“Kullanılabilir Kağıtlar ve Kapasiteler” sayfa 202](#)

Piyasada Satılan Kağıt

- Düz kağıt, Kopya kağıdı

İlgili Bilgi

➔ [“Kullanılabilir Kağıtlar ve Kapasiteler” sayfa 202](#)

Kullanılmayan Kağıt Türleri

Aşağıdaki kağıtları kullanmayın. Bu gibi kağıtlar kullanmak kağıt sıkışmalarına veya çıktılar üzerinde bulaşmalara sebep olabilir.

- Dalgalı kağıtlar
- Yırtık veya kesik kağıtlar
- Katlanmış kağıtlar
- Nemli kağıtlar
- Çok kalın veya çok ince kağıtlar
- Etiketler içeren kağıtlar

Aşağıdaki zarfları kullanmayın. Bu gibi kağıtlar kullanmak zarf sıkışmalarına veya çıktılar üzerinde bulaşmalara sebep olabilir.

- Kıvrılmış veya katlanmış zarflar
- Kapağında veya pencereli zarflarda yapıştırıcı yüzey bulunan zarflar
- Çok ince zarflar
Yazdırma sırasında kıvrılabilirler.

Sarf Malzemesi Ürünleri Bilgileri

Mürekkep Şişesi Kodları

Epson, orijinal Epson mürekkep şişeleri kullanmanızı önermektedir.

Orijinal Epson mürekkep şişelerinin kodları aşağıda verilmiştir.



Önemli:

- Epson garantisi, bu yazıcı için tasarlanmamış herhangi bir orijinal Epson mürekkep ya da üçüncü taraf mürekkep dahil olmak üzere belirtilenlerin dışındaki mürekkeplerin neden olduğu hasarı kapsamaz.
- Epson tarafından üretilmeyen ürünler kullanılması Epson'un garanti kapsamına girmeyen hasarlara neden olabilir ve bazı koşullarda yazıcının istikrarsız çalışmasına yol açabilir.

Not:

- Mürekkep şişesi kodları konuma göre değişiklik gösterebilir. Bölgenizdeki doğru kodlar için Epson desteğine başvurun.
- Mürekkep şişeleri geri dönüşümlü maddeler içeriyor olsa da, bu durum ürünün işlevini veya çalışmasını etkilemez.
- Mürekkep şişelerin özellikleri ve görünümleri geliştirmek amacıyla önceden bildirmeksizin değiştirilebilir.

Avrupa için

Ürün	BK: Black (Siyah)	C: Cyan (Deniz Mavisi)	M: Magenta (Eflatun)	Y: Yellow (Sarı)
ET-4810 Series/ ET-2840 Series	104	104	104	104
L5590 Series/L3560 Series	103	103	103	103

Not:

Epson mürekkep şişesi verimleri hakkında daha fazla bilgi edinmek için aşağıdaki web sitesini ziyaret edin.

<http://www.epson.eu/pageyield>

For Australia and New Zealand

BK: Black (Siyah)	C: Cyan (Deniz Mavisi)	M: Magenta (Eflatun)	Y: Yellow (Sarı)
522	522	522	522

Asya için

BK: Black (Siyah)	C: Cyan (Deniz Mavisi)	M: Magenta (Eflatun)	Y: Yellow (Sarı)
003	003	003	003

Bakım Kutusu Kodu

Epson, orijinal Epson bakım kutusu kullanmanızı önermektedir.

Bakım kutusu kodu: C9344



Önemli:

Bakım kutusu bir yazıcıya takıldığında diğer yazıcılarla kullanılamaz.

Yazılım Bilgileri

Bu bölümde, yazıcınız için kullanılabilen bazı uygulamaları tanıtılmaktadır. Desteklenen yazılımların listesi için aşağıdaki Epson web sitesine bakın veya doğrulamak için Epson Software Updater'i başlatın. En son uygulamaları indirebilirsiniz.

<http://www.epson.com>

İlgili Bilgi

→ “Yazılım ve Bellenimi Güncelleme İçin Uygulama (Epson Software Updater)” sayfa 210

Bilgisayardan Yazdırma İçin Uygulama (Windows Yazıcı Sürücüsü)

Yazıcı sürücüsü, bir uygulamadan gelen komutlara göre yazıcıyı kontrol eder. Yazıcı sürücüsünün ayarlarını gerçekleştirmek mümkün olan en iyi yazdırma sonuçlarını elde etmenizi sağlar. Ayrıca, yazıcı sürücüsü yardımcı programını kullanarak yazıcının durumunu kontrol edebilir veya en iyi çalışma koşulunda tutabilirsiniz.

Not:

Yazıcı sürücüsünün dilini değiştirebilirsiniz. **Dil** sekmesinde bulunan **Bakım** ayarını kullanarak kullanmak istediğiniz dili seçin.

Uygulamalar üzerinden yazıcı sürücüsüne erişme

Ayarların yalnızca kullandığınız uygulamada etkin olması için bu uygulamadan erişin.

Dosya menüsünden **Yazdır** veya **Yazdırma Ayarı** öğesini seçin. Yazıcınızı seçin ve ardından **Tercihler** veya **Özellikler** öğesini seçin.

Not:

Uygulamaya bağlı olarak işlemler farklılık gösterir. Ayrıntılar için uygulamanın yardımına bakın.

Kontrol panelinden yazıcı sürücüsüne erişim

Tüm uygulamalar için geçerli ayarları yapılandırmak için, kontrol panelinden erişim sağlayın.

Windows 11

Başlat düğmesine tıklayın ve ardından **Tüm uygulamalar** > **Windows Araçları** > **Denetim Masası** > **Donanım ve Ses** içinde **Aygıtları ve yazıcıları görüntüle** öğesini seçin. Yazıcınıza sağ tıklayın veya basılı tutup **Yazdırma tercihleri** öğesini seçin.

Windows 10/Windows Server 2022/Windows Server 2019/Windows Server 2016

Başlat düğmesine tıklayın ve ardından **Windows Sistemi** > **Denetim Masası** > **Donanım ve Ses** içinde **Aygıtları ve yazıcıları görüntüle** öğesini seçin. Yazıcınıza sağ tıklayın veya basılı tutup **Yazdırma tercihleri** öğesini seçin.

- Windows 8.1/Windows 8/Windows Server 2012 R2/Windows Server 2012

Masaüstü > Ayarlar > Denetim Masası > Donanım ve Ses içinde Aygıtları ve yazıcıları görüntüle ögesini seçin. Yazıcınıza sağ tıklayın veya basılı tutup Yazdırma tercihleri ögesini seçin.

- Windows 7/Windows Server 2008 R2

Başlat düğmesine tıklayın ve Denetim Masası > Donanım ve Ses içinde Aygıtları ve yazıcıları görüntüle ögesini seçin. Yazıcınıza sağ tıklayın ve Yazdırma tercihleri ögesini seçin.

- Windows Vista/Windows Server 2008

Başlat düğmesine tıklayın ve Denetim Masası > Donanım ve Ses içinde Yazıcılar ögesini seçin. Yazıcınıza sağ tıklayın ve Yazdırma tercihleri ögesini seçin.

- Windows XP/Windows Server 2003 R2/Windows Server 2003

Başlat düğmesine tıklayın ve Denetim Masası > Yazıcılar ve Diğer Donanım > Yazıcılar ve Fakslar ögesini seçin. Yazıcınıza sağ tıklayın ve Yazdırma tercihleri ögesini seçin.

Görev çubuğunda bulunan yazıcı simgesi üzerinden yazıcı sürücüsüne erişme

Masaüstü görev çubuğunda bulunan yazıcı simgesini kullanarak hızlıca yazıcı sürücüsüne erişebilirsiniz.

Yazıcı simgesine tıklar ve Yazıcı Ayarları ögesini seçerseniz, kontrol panelinde görüntülenen ile aynı yazıcı ayar penceresine erişebilirsiniz. Bu simgeye çift tıklarsanız, yazıcı durumunu kontrol edebilirsiniz.

Not:

Yazıcı simgesi görev çubuğunda görüntülenmezse İzleme Tercihleri sekmesinde Bakım ögesine tıklayarak ve ardından Kısayol simgesini görev çubuğuna kaydedin ögesini seçerek yazıcı sürücüsü penceresine erişebilirsiniz.

Yardımcı programı başlatma

Yazıcı sürücüsü penceresine erişin. Bakım sekmesine tıklayın.

Bilgisayardan Yazdırma İçin Uygulama (Mac OS Yazıcı Sürücüsü)

Yazıcı sürücüsü, bir uygulamadan gelen komutlara göre yazıcıyı kontrol eder. Yazıcı sürücüsünün ayarlarını gerçekleştirmek mümkün olan en iyi yazdırma sonuçlarını elde etmenizi sağlar. Ayrıca, yazıcı sürücüsü yardımcı programını kullanarak yazıcının durumunu kontrol edebilir veya en iyi çalışma koşulunda tutabilirsiniz.

Uygulamalar üzerinden yazıcı sürücüsüne erişme

Uygulamanızın Dosya menüsünde Sayfa Yapısı veya Yazdır'a tıklayın. Gerekirse, yazdırma penceresini genişletmek için Ayrıntıları Göster (veya ▼ ögesine) tıklayın.

Not:

Kullanılan uygulamaya bağlı olarak, Dosya menüsünde Sayfa Yapısı görüntülenmeyebilir ve yazdırma ekranını gösterme işlemleri farklı olabilir. Ayrıntılar için uygulamanın yardımına bakın.

Yardımcı programı başlatma

Apple menüsünden Sistem Tercihleri > Yazıcılar ve Tarayıcılar (veya Yazdırma ve Tarama, Yazdırma ve Faks) ögesini seçin ve sonra yazıcıyı seçin. Seçenekler ve Sarf Malzemeleri > Yardımcı Program > Yazıcı Yardımcı Programını Aç ögesine tıklayın.

Tarayıcıyı Kontrol Etmek İçin Uygulama (Epson Scan 2)

Epson Scan 2 tarayıcıyı kontrol etmenizi sağlayan bir tarayıcı sürücüsüdür. Taranan görüntünün boyutu, çözünürlüğü, parlaklığı, kontrastı ve kalitesini ayarlayabilirsiniz. Bu uygulamayı TWAIN uyumlu bir tarama uygulamasından da başlatabilirsiniz. Özellikleri kullanma hakkında ayrıntılar için yazılımın yardımına bakın.

Windows Üzerinde Başlatma

Not:

Windows Server işletim sistemleri için Masaüstü Deneyimi özelliğinin yüklü olduğundan emin olun.

Windows 11

Başlat düğmesine tıklayın ve sonra **Tüm uygulamalar > EPSON > Epson Scan 2** öğelerini seçin.

Windows 10/Windows Server 2022/Windows Server 2019/Windows Server 2016

Başlat düğmesine tıklayın ve ardından **EPSON > Epson Scan 2** öğesini seçin.

Windows 8.1/Windows 8/Windows Server 2012 R2/Windows Server 2012

Arama kutusuna uygulama adını girin ve ardından görüntülenen simgeyi seçin.

Windows 7/Windows Vista/Windows XP/Windows Server 2008 R2/Windows Server 2008/Windows Server 2003 R2/Windows Server 2003

Başlat düğmesine tıklayın ve ardından **Tüm Programlar veya Programlar > EPSON > Epson Scan 2** öğesini seçin.

Mac OS Üzerinde Başlatma

Git > Uygulamalar > Epson Software > Epson Scan 2 öğesini seçin.

Faks İşlemlerini Yapılandırmak ve Faks Göndermek İçin Uygulama (FAX Utility)

FAX Utility, bilgisayardan faks göndermek için çeşitli ayarları yapılandırmanızı sağlayan bir uygulamadır. Faks gönderirken kullanılacak kişi listesini oluşturabilir veya düzenleyebilir, alınan fakslar PDF biçiminde bilgisayara kaydedilecek şekilde yapılandırabilir ve benzer işlemleri gerçekleştirebilirsiniz. Ayrıntılar için uygulamanın yardımına bakın.

Not:

Windows Server işletim sistemleri desteklenmemektedir.

FAX Utility yüklenmeden önce yazıcı sürücüsünün yüklendiğinden emin olun.

FAX Utility'nin yüklendiğinden emin olun. Uygulama yüklendiyse aşağıdaki "Windows üzerinde başlatma" veya "Mac OS üzerinde başlatma" konusuna bakın.

Windows Üzerinde Başlatma

Windows 11

Başlat düğmesine tıklayın ve **All Apps > Epson Software > FAX Utility** öğesini seçin.

Windows 10

Başlat düğmesine tıklayın ve **Epson Software > FAX Utility** öğesini seçin.

Windows 8.1/Windows 8

Arama kutusuna uygulama adını girin ve ardından görüntülenen simgeyi seçin.

Windows 7/Windows Vista/Windows XP

Başlat düğmesine tıklayın ve **Tüm Programlar** (ya da **Programlar**) > **Epson Software** > **FAX Utility** ögesini seçin.

Mac OS Üzerinde Başlatma

Apple menüsünden **Sistem Tercihleri** > **Yazıcılar ve Tarayıcılar** (veya **Yazdır ve Tara, Yazdır ve Faksla**) ögesini seçin ve sonra yazıcıyı seçin (FAKS). **Seçenekler ve Sarf Malzemeleri** > **Yardımcı Program** > **Yazıcı Yardımcı Programını Aç** ögesini tıklatın.

İlgili Bilgi

- ➔ [“Bilgisayardan bir Faks Gönderme” sayfa 95](#)
- ➔ [“Bilgisayarda Faksları Alma” sayfa 99](#)

Faks Göndermek İçin Uygulama (PC-FAX Sürücüsü)

PC-FAX sürücüsü, başka bir uygulamada oluşturulan bir belgeyi doğrudan bilgisayardan faks olarak göndermenizi sağlayan bir uygulamadır. PC-FAX sürücüsü FAX Utility programı kurulduğunda yüklenir. Ayrıntılar için uygulamanın yardımına bakın.

Not:

- Windows Server işletim sistemleri desteklenmemektedir.*
- PC-FAX sürücüsünün yüklü olup olmadığını kontrol edin. Aşağıdaki “Windows’tan Erişim” veya “Mac OS’ten Erişim” konularına bakın.*
- İşlem, belgeyi oluşturmak için kullandığımız uygulamaya göre farklılık gösterir. Ayrıntılar için uygulamanın yardımına bakın.*

Windows’tan Erişim

Uygulamada **Dosya** menüsünde **Yazdır** veya **Yazıcı Ayarları** ögesini seçin. Yazıcınızı (FAKS) seçin ve ardından **Tercihler** veya **Özellikler**’e tıklayın.

Mac OS’tan Erişim

Uygulamada **Dosya** menüsünden **Yazdır**’ı seçin. Yazıcınızı (FAKS) **Yazıcı** ayarı olarak seçin ve ardından açılır menüden **Faks Ayarları** veya **Alıcı Ayarları**’nı seçin.

İlgili Bilgi

- ➔ [“Bilgisayardan bir Faks Gönderme” sayfa 95](#)
- ➔ [“Faks İşlemlerini Yapılandırmak ve Faks Göndermek İçin Uygulama \(FAX Utility\)” sayfa 208](#)

Yazıcı İşlemlerini Yapılandırma Uygulaması (Web Config)

Web Config, Microsoft Edge ve Safari gibi bir web tarayıcıda bilgisayar veya akıllı cihaz üzerinde çalışan bir uygulamadır. Yazıcı durumunu onaylayabilir ya da ağ servisini ve yazıcı ayarlarını değiştirebilirsiniz. Web Config kullanımı için yazıcı ve bilgisayarı ya da cihazı aynı ağa bağlayın.

Aşağıdaki tarayıcılar desteklenmektedir. En yeni sürümü kullanın.

Microsoft Edge, Internet Explorer, Firefox, Chrome, Safari

Not:

Web Config'i çalıştırırken yönetici parolasını girmeniz istenebilir. Ayrıntılı bilgi için aşağıdaki ilgili bilgiler bölümüne bakın.

İlgili Bilgi

➔ “Yönetici Parolasının Varsayılan Değeri” sayfa 15

Bir Web Tarayıcısında Web Config Çalıştırma

1. Yazıcının IP adresini kontrol edin.

Bağlantı kontrolünü başlatmak için kontrol panelinden **Ayarlar > Ağ Ayarları > Bağlantıyı Kontrol Edin** ögesini seçin. Ağ bağlantısı raporunu yazdırmak için  düğmesine veya OK düğmesine basın. Yazdırılan ağ bağlantısı raporundan yazıcının IP adresini kontrol edin.

2. Bir bilgisayardan ya da akıllı cihazdan bir web tarayıcısını başlatın ve ardından yazıcının IP adresini girin.

Biçim:

IPv4: http://yazıcının IP adresi/

IPv6: http://[yazıcının IP adresi]/

Örnekler:

IPv4: http://192.168.100.201/

IPv6: http://[2001:db8::1000:1]/

Not:

Akıllı bir aygıt kullanarak, ayrıca Epson Smart Panel ürün bilgi ekranından Web Config ögesini çalıştırabilirsiniz.

Yazıcı HTTPS'ye erişirken kendinden imzalı sertifika kullandığından, Web Config'i başlattığınızda tarayıcıda bir uyarı görüntülenir; bu, bir sorun olduğunu göstermez ve güvenle yoksayılabilir.

Yazılım ve Bellenimi Güncelleme İçin Uygulama (Epson Software Updater)

Epson Software Updater, yeni yazılımı yükleyen ve Internet üzerinden bellenimi güncelleyen bir uygulamadır. Güncelleme bilgilerini düzenli olarak kontrol etmek istiyorsanız Epson Software Updater Otomatik Güncelleme Ayarları içinde güncellemeleri kontrol etmek için aralığı ayarlayabilirsiniz.

Not:

Windows Server işletim sistemleri desteklenmemektedir.

Windows Üzerinde Başlatma

- Windows 11

Başlat düğmesine tıklayın ve ardından **Tüm uygulamalar > EPSON Software > Epson Software Updater** ögesini seçin.

- Windows 10

Başlat düğmesine tıklayın ve ardından **EPSON Software > Epson Software Updater** ögesini seçin.

- Windows 8.1/Windows 8

Arama kutusuna uygulama adını girin ve ardından görüntülenen simgeyi seçin.

❑ Windows 7/Windows Vista/Windows XP

Başlat düğmesine tıklayın ve sonra **Tüm Programlar** veya **Programlar** > **EPSON Software** > **Epson Software Updater** ögesini seçin.

Not:

*Epson Software Updater uygulamasını, masaüstünde bulunan görev çubuğundaki yazıcı simgesine tıklayıp **Yazılım Güncelleme** ögesini seçerek de başlatabilirsiniz.*

Mac OS Üzerinde Başlatma

Git > Uygulamalar > Epson Software > Epson Software Updater ögesini seçin.

İlgili Bilgi

➔ [“Uygulamaları Ayrı Ayrı Yükleme” sayfa 114](#)

Ayarlar Menüsü Listesi

Çeşitli ayarları yapmak için yazıcının ana ekranında **Ayarlar** ögesini seçin.

Bakım

Kontrol panelindeki menüleri aşağıda açıklandığı gibi seçin.

Ayarlar > Bakım

Nozül Kontrolü:

Bu özelliği yazdırma kafası başlıklarının tıkalı olup olmadığını kontrol etmek için seçin. Yazıcı bir başlık kontrol deseni yazdırır.

Kafa Temizliği:

Bu özelliği yazdırma kafasındaki tıkalı başlıkları temizlemek için seçin.

Güçlü Temizleme:

Standart temizlemeyi tekrarladıktan sonra yazdırma başlığı ciddi şekilde tıkalıysa veya hala tıkalıysa, güçlü temizleme gerçekleştirmek için bu özelliği seçin. Olağan temizlikten daha fazla mürekkep tüketilir.

Kafa Ayarı:

Dikey Hizalama:

Çıktılar bulanık görünüyorsa veya metin ve çizgiler yanlış hizalanmışsa bu özelliği seçin.



Yatay Hizalama:

Bu özelliği seçin Çıktılarınızda düzenli aralıklarla yatay bant görünüyorsa bu özelliği seçin.

Mürekkep Doldur:

Mürekkep tankını doldurmadan önce mürekkep seviyesini yeniden %100'e getirmek için bu özelliği seçin.

Kalan bakım kutusu kapasitesi:

Bakım kutusunun yaklaşık hizmet ömrünü görüntüler.  görüntülenmesi bakım kutusunun neredeyse dolu olduğu anlamına gelir.  görüntülenmesi bakım kutusunun dolu olduğu anlamına gelir.

Kağıt Kılavznu Tmzleme:

Bu özelliği iç rulolarda mürekkep izleri varsa seçin. Yazıcı iç ruloları temizlemek için kağıdı besler.

İlgili Bilgi

- ➔ “Yazdırma Başlığını Kontrol Etme ve Temizleme” sayfa 103
- ➔ “Güçlü Temizleme ögesini Çalıştırma” sayfa 105
- ➔ “Mürekkep Tanklarını Doldurma” sayfa 186
- ➔ “Mürekkep Lekeleri için Kağıt Yolunu Temizleme” sayfa 107

Yazıcı Kurulumu

Kontrol panelindeki menüleri aşağıda açıklandığı gibi seçin.

Ayarlar > Yazıcı Kurulumu

Kağıt Kaynağı Ayarları:

Kâğıt Ayarı:

Kağıt kaynağına yüklediğiniz kağıt boyutu ve kağıt türünü seçin.

A4/Otomatik Kağıt Geçişi:

Letter olarak ayarlanmış kağıt kaynağı olmadığında A4 boyutta olarak ayarlanmış kağıt kaynağından kağıt beslemek için **Açık** ögesini seçin veya A4 olarak ayarlanmış kağıt kaynağı olmadığında Letter boyut olarak ayarlanmış kağıt kaynağından besleyin.

Hata Uyarısı:

Seçili kağıt boyutu veya türü yüklenen kağıtla eşleşmediğinde bir hata mesajı görüntülemek için **Açık** ögesini seçin.

Kâğıt Ayr Otm Görntle:

Kağıt kaynağında kağıt yüklerken **Açık** ekranını görüntülemek için **Kâğıt Ayarı** ögesini seçin. Bu özelliği devre dışı bırakırsanız, AirPrint kullanarak iPhone, iPad veya iPod touch'tan yazdıramazsınız.

Ses:

Sessiz:

Açık ögesini **Düğmeye Basma** tarafından yayımlananlar gibi sesi kapatmak için seçin.

Normal mod:

Düğmeye Basma gibi ses düzeyini seçin.

Sessiz Mod:

Sessiz Mod içinde **Düğmeye Basma** gibi ses düzeyini seçin.

Sessiz Mod:

Yazdırma sırasında gürültüyü azaltmak için **Açık** öğesini seçin, ancak bu yazdırma hızını düşürebilir. Seçtiğiniz kağıt türüne ve yazdırma kalitesi ayarlarına bağlı olarak, yazıcının gürültü düzeyinde hiç fark olmayabilir. Çalışma gürültüsünü azaltmaya öncelik vermek için **Açık** seçeneğini belirleyin. Yazdırma hızına öncelik atamak için **Açık (Düşük Seviye)** öğesini seçin.

Güç Kapatma Zamanı:

Ürününüz, satın alındığı konuma bağlı olarak bu özelliğe veya **Kapatma Ayarları** özelliğine sahip olabilir.

Bu ayarı belirtilen süre kadar kullanılmadığında yazıcıyı otomatik kapatmak için seçin. Güç yönetimi uygulanmadan önceki süreyi ayarlayabilirsiniz. Herhangi bir artış, ürünün enerji verimliliğini düşürür. Herhangi bir değişiklik yapmadan önce lütfen çevreyi düşünün.

Kapatma Ayarları:

Ürününüz, satın alındığı konuma bağlı olarak bu özelliğe veya **Güç Kapatma Zamanı** özelliğine sahip olabilir.

Etkin Değilse Kapat:

Bu ayarı belirtilen süre kadar kullanılmadığında yazıcıyı otomatik kapatmak için seçin. Herhangi bir artış, ürünün enerji verimliliğini etkileyecektir. Herhangi bir değişiklik yapmadan önce lütfen çevreyi düşünün.

Bağlantı Kesilirse Kapat:

LINE bağlantı noktasını da içermek üzere tüm bağlantı noktalarının bağlantısı kesildikten belirli bir süre sonra yazıcıyı kapatmak için bu ayarı seçin. Bu özellik bölgenize bağlı olarak kullanılamayabilir.

Belirtilen süre için aşağıdaki web sitesine bakın.

<https://www.epson.eu/energy-consumption>

Tarih/Saat Ayarları:

Tarih/Saat:

Güncel tarih ve saati girin.

Yaz Saati:

Bölgeniz için geçerli yaz saati ayarını seçin.

Zaman Farkı:

Yerel saatiniz ile UTC (Koordineli Evresel Saat) arasındaki saat farkını girin.

Ülke/Bölge:

Yazıcınızı kullandığınız ülkeyi veya bölgeyi seçin. Ülkeyi veya bölgeyi değiştirirseniz, faks ayarlarınızı varsayılanlarına döner ve onları yeniden seçmeniz gerekir.

Dil/Language:

LCD ekranda kullanılan dili seçin.

Klavye:

LCD ekrandaki klavye düzenini değiştirin.

Uyku Zamanlayıcısı:

Yazıcı herhangi bir işlem gerçekleştirmediğinde uyku moduna (enerji tasarrufu modu) girmek için geçecek süreyi ayarlayın. Ayarlanan süre geçtiğinde LCD ekran kararır.

PC Bağlantısı USB üzerinden:

USB ile bağlanırken bir bilgisayarın yazıcıya erişmesine izin vermek için **Dvr AI** ögesini seçin. **Dvr dışı** seçildiğinde, ağ bağlantısı üzerinden gönderilmeyen yazdırma ve tarama kısıtlanır.

İlgili Bilgi

➔ “Güç Tasarrufu” sayfa 113

Ağ Ayarları

Kontrol panelindeki menüleri aşağıda açıklandığı gibi seçin.

Ayarlar > Ağ Ayarları

Durum Sayfasını Yazdır:

Bir ağ durumu sayfası yazdırır.

Ethernet, Wi-Fi, Wi-Fi Direct vb. hakkında bilgi, iki veya daha fazla sayfaya yazdırılır.

Wi-Fi Kurulumu:

Kablosuz ağ ayarlarını yapın veya değiştirin. Aşağıdan bağlantı yöntemini seçin ve sonra kontrol panelinde talimatları izleyin.

Wi-Fi üzerinden bağlan:

Kablosuz ağ ayarlarını yapın veya değiştirin. Aşağıdan bağlantı yöntemini seçin ve sonra kontrol panelinde talimatları izleyin.

Wi-Fi Ayarı Shrbzi:

SSID ve parolayı girerek Wi-Fi ayarlarını yapar.

Basmalı Düğme (WPS):

Basmalı Düğme (WPS) ile Wi-Fi ayarlarını yapar.

Diğerleri:

PIN Kodu (WPS):

PIN Kodu (WPS) ile Wi-Fi ayarlarını yapar.

Wi-Fi Otomatik Bağlantı:

Bilgisayar veya akıllı cihazdaki Wi-Fi bilgilerini kullanarak Wi-Fi ayarlarını yapar.

Wi-Fi bağlantısını devre dışı bırak:

Wi-Fi'ı devre dışı bırakır. Altyapı bağlantıları kesilecektir.

Wi-Fi Direct:

Diğer Yöntemler:

iOS:

Wi-Fi Direct kullanarak bağlanmak için iPhone, iPad, or iPod touch'ınızdan QR kodunu okur.

Diğer İS Aygıtları:

SSID ve parolayı girerek Wi-Fi Direct ayarlarını yapar.

Değiştir:

Ağ Adını Değiştirin:

Wi-Fi Direct SSID'yi (ağ adı) değiştirir.

Şifreyi Değiştir:

Wi-Fi Direct bağlantısının parolasını değiştirir.

Wi-Fi Direct özelliği devre dışı:

Wi-Fi Direct işlevini devre dışı bırakır.

Varsayılan Ayarları Geri Yükle:

Wi-Fi Direct ayarlarını geri yükler.

Bağlantıyı Kontrol Edin:

Geçerli ağ bağlantısını kontrol eder ve bir rapor yazdırır. Bağlantıda herhangi bir sorun varsa sorunu çözmek için rapora bakın.

Epson Connect Hizmetleri:

Kontrol panelindeki menüleri aşağıda açıklandığı gibi seçin.

Ayarlar > Epson Connect Hizmetleri

Kaydettir/Sil:

Yazıcıyı Epson Connect servislerine kaydedin veya silin.

Kullanım kılavuzları için aşağıdaki portal web sitesine bakın.

<https://www.epsonconnect.com/>

<http://www.epsonconnect.eu> (yalnızca Avrupa)

Beklet/Süzdür:

Epson Connect hizmetlerini bekletmeyi veya süzdürmeyi seçin.

E-posta Adresi:

Yazıcının Epson Connect hizmetlerine kayıtlı e-posta adresini kontrol edin.

Durum:

Yazıcının kaydedilip kaydedilmediğini ve Epson Connect hizmetlerine bağlanıp bağlanmadığını kontrol edin.

İrtibatlar Yöneticisi

Kontrol panelindeki menüleri aşağıda açıklandığı gibi seçin.

Ayarlar > İrtibatlar Yöneticisi

Giriş Ekle:

Kişilerde fakslar için kullanılacak girişi kaydedin.

Grup Ekle:

Kişilerde grup faksları için girişi kaydedin.

Dğşt:

Kişilerde kayıtlı girişleri ve grupları düzenleyin.

Sil:

Kişilerde kayıtlı giriş veya grubu silin.

Kişileri Yazdır:

Listedeki kişiler için giriş bilgilerini ve grup bilgilerini yazdırın.

İlgili Bilgi

➔ [“Kişileri Uygun Hale Getirme” sayfa 81](#)

Faks Ayarları

Yazıcının kontrol panelinden **Ayarlar > Faks Ayarları** ögesini seçme bu menüyü görüntüler.

Faks Bağlantısını Kontrol Et

Menüyü aşağıda yazıcının kontrol panelinde bulabilirsiniz:

Ayarlar > Faks Ayarları > Faks Bağlantısını Kontrol Et

Faks Bağlantısını Kontrol Et ögesi seçildiğinde yazıcının telefon hattına bağlı ve faks iletimi için hazır olup olmadığı kontrol edilir. A4 boyutta düz kağıda kontrol sonucunu yazdırabilirsiniz.

Faks Ayrılr Shrbazı

Menüyü aşağıda yazıcının kontrol panelinde bulabilirsiniz:

Ayarlar > Faks Ayarları > Faks Ayrılr Shrbazı

Faks Ayrılr Shrbazı öğesini seçme temel faks ayarlarını yapar. Ekrandaki talimatları izleyin.

İlgili Bilgi

➔ “Temel Ayarlar Menüsü” sayfa 217

➔ “Yazıcıyı Faks Göndermeye ve Almaya Hazır Hale Getirme” sayfa 76

Temel Ayarlar Menüsü

Menüyü aşağıda yazıcının kontrol panelinde bulabilirsiniz:

Ayarlar > Faks Ayarları > Temel Ayarlar

Faks Hızı:

Faks iletim hızını seçin. Bir iletişim hatası sık görüldüğünde, yurt dışına/yurt dışından faks gönderip/ alırken veya bir IP (VoIP) telefon hizmeti kullanırken **Yavaş(9.600bps)** seçeneğini seçmenizi tavsiye ederiz.

ECM:

Çoğunlukla telefon hattı gürültüsünün neden olduğu faks iletimindeki (Hata Düzeltme Modu) hataları otomatik olarak düzeltir. Devre dışı bırakılırsa, belgeleri renkli olarak gönderemez veya alamazsınız.

Çevir Sesi Algılama:

Çevirmeye başlamadan önce bir çevir sesi algılar. Yazıcı bir PBX (Private Branch Exchange) veya dijital telefon hattına bağlanırsa numarayı çevirmeye başlamayabilir. Bu durumda, **Hat Türü** ayarını **PBX** olarak değiştirin. Çalışmıyorsa bu özelliği devre dışı bırakın. Ancak bu özelliğin devre dışı bırakılması, faks numarasının ilk hanesini düşürebilir ve faksı yanlış numaraya gönderebilir.

Çevirme Modu:

Yazıcıyı bağladığınız telefon sistemi türünü seçin. **Duraklat** olarak ayarlandığında, faks üst ekranında rakam girerken * tuşuna basılarak (“T” girilir) arama modu geçici olarak darbeli yerine tonlu olarak değiştirilir. Bu ayar bölgenize ve ülkenize bağlı olarak görüntülenmeyebilir.

Hat Türü:

Yazıcıyı bağladığınız hat türünü seçin.

PSTN:

Yazıcı, genel anahtarlamalı bir telefon ağına bağlandığında **PSTN**'yi seçin.

PBX:

Yazıcı, dâhili hatlar kullanan ve 0, 9 gibi bir harici erişim kodu gerektiren bir ortamda kullanılırken, hat çıkışı almak için **PBX** öğesini seçin. Bir DSL modem veya terminal adaptörü kullanan bir ortam için de **PBX** olarak ayarlanması önerilir.

Erişim Kodu:

Kullan öğesini seçin ve sonra 0 veya 9 gibi harici bir erişim kodu kaydedin. Sonra, dış faks numarasına bir faks gönderirken, gerçek kod yerine # (kare işareti) girin. **İrtibatlar** içinde harici erişim kodu olarak # (kare işareti) de kullanılmalıdır. 0 veya 9 gibi harici

bir erişim kodu bir kişide ayarlanır, faksları kişiye gönderemezsiniz. Bu durumda, **Erişim Kodu** öğesini **Kılınma** olarak ayarlayın, aksi halde **İrtibatlar** içindeki kodu # olarak değiştirmeniz gerekir.

Üstbilgi:

Gönderen adınızı ve faks numaranızı girin. Bu bilgiler gönderilen fakslarda başlık olarak görünür.

Telefon Numaranız:

0 – 9 + veya boşluk kullanarak en fazla 20 karakter girebilirsiniz.

Fks Üstbilgisi:

Gerektiği gibi en fazla 21 gönderen adı kaydedebilirsiniz. Her gönderen adı için en fazla 40 karakter girebilirsiniz. Web Config için başlığı Unicode (UTF-8) olarak girin.

Alma Modu:

Alım modunu seçin.

[“Gelen Faksları Alma” sayfa 89](#)

DRD:

Telefon şirketinizden bir ayırt edici zil hizmetine üye olduysanız, gelen fakslar için kullanılan zil desenini seçin. Pek çok telefon şirketi tarafından sağlanan ayırt edici zil hizmeti (hizmet adı şirkete göre farklılık gösterir), bir telefon hattında birden fazla telefon numarasına sahip olmanızı sağlar. Her numaraya farklı zil düzeni atanır. Sesli aramalar için bir numara ve faks çağruları için başka bir numara kullanabilirsiniz. Bu seçenek bölgeye bağlı olarak **Açık** veya **Kapalı** olabilir.

Yanıt İçin Zil Sayısı:

Yazıcı otomatik olarak bir faks almadan önce gerçekleşmesi gereken zil sesi sayısını seçin.

Uzaktan Alma:

Yazıcıya bağlı bir telefonda gelen bir faksa cevap verdiğinizde, telefonu kullanarak kodu girip faks almaya başlayabilirsiniz.

Başlangıç Kodu girin:

Uzaktan Alma başlangıç kodunu ayarlayın. 0 – 9, *, # öğelerini kullanarak iki karakter girin.

Faks Reddetme:

Faks Reddetme:

Alınan istenmeyen faksları reddetmek için seçenekleri seçin.

Reddtm Numrası Listsi:

Karşı tarafın telefon numarası reddetme numara listesindeyse gelen faksları reddedip reddetmemeyi ayarlayın.

Fks Üstbilgisi Boş:

Karşı tarafın telefon numarası engellenmişse faksları almayı reddedip reddetmemeyi ayarlayın.

Arayan İrtibatlar'de değil:

Karşı tarafın telefon numarası kişilerde değilse faksları almayı reddedip reddetmemeyi ayarlayın.

Düzenleme Engellendi Numara listesi:

Faksları ve çağrıları reddetmek için en fazla 30 faks numarası kaydedebilirsiniz. 0 – 9, *, # veya boşluk kullanarak en fazla 20 karakter girin.

İlgili Bilgi

- ➔ “Yazıcıyı Faks Göndermeye ve Almaya Hazır Hale Getirme” sayfa 76
- ➔ “PBX Telefon Sistemi için Ayarları Yapma” sayfa 78
- ➔ “Gelen Faksları Alma” sayfa 89
- ➔ “İstenmeyen Faksları Engellemek İçin Ayarlar Yapma” sayfa 79

Ayarları AI Menüsü

Menüyü aşağıda yazıcının kontrol panelinde bulabilirsiniz:

Ayarlar > Faks Ayarları > Ayarları AI

Bilgi Kaydet:

Yazıcıya bağlı bilgisayara alınan faksları PDF dosyaları olarak kaydeder. Bunu yalnızca FAX Utility (uygulama) ögesini kullanarak **Evet** olarak ayarlayabilirsiniz. Bunu yazıcının kontrol panelinden etkinleştiremezsiniz. Bilgisayara önceden FAX Utility ögesini yükleyin. Bunu **Evet** olarak ayarladıktan sonra bunu yazıcının kontrol panelinden **Evet Yazdır** olarak değiştirebilirsiniz.

Otomatik Küçült:

Büyük boyutta belgelerle alınan faksları kağıt kaynağındaki kağıda sığacak şekilde küçültür. Alınan verilere göre küçültme her zaman mümkün olmayabilir. Bu ayar kapatılırsa, büyük belgeler çok sayıda sayfaya orijinal boyutunda yazdırılabilir veya ikinci boş bir sayfa çıkabilir.

Sayfa Bölme Ayarları:

Alınan belgelerin boyutu yazıcıda yüklü kağıdın boyutundan büyük olduğunda sayfa bölmeye alınan faksları yazdırır. Kağıt uzunluğunu aşan miktar **Böldükten Sonra Yazdırma Verilerini Sil > Eşik** kısmında ayarlanan değerden azsa, fazlalık atılır. Kağıt boyunu aşan miktar ayarlanan değer üzerinde ise, fazlalık başka bir kağıda yazdırılır.

Böldükten Sonra Yazdırma Verilerini Sil:

Kağıt uzunluğunu aşan miktar **Eşik** içinde ayarlanan değerden az olduğunda, silinecek belge alanını seçin.

Eşik:

Kağıt uzunluğunu aşan miktar bu değerden küçük veya bu değere eşitse, fazlalık atılır ve yazdırılmaz.

Böldüğnd Üst Üste:

Bu, **Açık** olarak ayarlandığında ve miktar **Böldükten Sonra Yazdırma Verilerini Sil > Eşik** değerini aştığı için veriler bölünüp yazdırıldığında, bölünen veriler **Üstüne Bindirme Genişliği**'te belirtilen örtüşen uzunluk kullanılarak yazdırılır.

Üstüne Bindirme Genişliği:

Bu değeri aşan verilerin üzerine yazdırılır.

Oto Dönüş:

Yatay yönlü A5 boyutta alınan faks belgelerini A5 boyutta kağıda yazdırılacak şekilde çevirir. Bu ayar, faks yazdırmak için kullanılan en az bir kağıt kaynağı için kağıt boyutu ayarı A5 olarak ayarlandığında uygulanır.

Kapalı öğesini seçerek, A4 dikey belgelerle aynı genişlikteki yatay yönlü A5 boyut olarak alınan faksların A4 boyutta fakslar olduğu düşünülür ve bu şekilde yazdırılır.

Ayarlar > Yazıcı Kurulumu > Kağıt Kaynağı Ayarları kısmından kağıt boyutu ayarını kontrol edin.

Alım Bilgisi Ekle:

Gönderen başlık bilgileri ayarlamış olmasa bile alınan faksta alım bilgilerini yazdırır. Alım bilgileri alınan tarih ve saat, gönderenin kimliği ve sayfa numarası ("P1" gibi) içerir. **Sayfa Bölme Ayarları** etkinleştirildiğinde, bölünmüş sayfa numarası da eklenir.

Baskı Başlama Zmanı:

Alınacak faksları yazdırmaya başlamak için seçenekleri seçin.

- Tüm Sayfalar Alındı:** Tüm sayfalar alındıktan sonra yazdırma başlar. İlk sayfadan veya son sayfadan yazdırmaya başlamak **Krşlştrm Yığıını** özelliğinin ayarına bağlıdır. **Krşlştrm Yığıını** için olan açıklamaya bakın.
- İlk Sayfa Alındığında:** İlk sayfa alındığında yazdırmaya başlar ve sonra sayfalar alındıkça sırayla yazdırır. Yazıcı örneğın diğer işleri yazdırdığından yazdırmaya başlayamazsa yazıcı kullanılabilir olduğunda alınan sayfaları toplu olarak yazdırmaya başlar.

Krşlştrm Yığıını:

İlk sayfa en son yazdırıldığından (çıkış en üste), yazdırılan belgeler doğru sayfa sırasında yığıınlanır. Yazıcının hafızası azaldığında, bu özellik kullanılamayabilir.

Yzdr Bkltm Süresi:

Belirttiğiniz **Ynd Bşl Saat** yoluyla **Durdr Zamanı** içinden belirttiğiniz süre sırasında yazıcı, yazıcının belleğine alınan belgeleri yazdırmadan kaydeder. Bu özellik, gece gürültüyü önlemek ve siz uzaktayken gizli belgelerin görülmesini önlemek için kullanılabilir. Bu özelliği kullanmadan önce, yeterli boş hafıza bulunduğundan emin olun. Bunu **Kapalı** olarak ayarladığınızda, yeniden başlatmadan önce bile alınan belgeleri yazdırabilirsiniz.

Sessiz Mod:

Faksları yazdırırken yazıcının yaptığı gürültüyü azaltır ancak yazdırma hızı düşebilir.

Rapor Ayarları Menüsü

Menüyü aşağıda yazıcının kontrol panelinde bulabilirsiniz:

Ayarlar > Faks Ayarları > Rapor Ayarları

Faks Gnlğ Oto Yzdr:

Faks günlüğünü otomatik olarak yazdırır. Her 30 faks işi tamamlandığında bir günlük yazdırmak için **Açık(Her 30)** öğesini seçin. Belirtilen zamanda günlüğünü yazdırmak için **Açık(Süre)** öğesini seçin. Ancak faks işi sayısı 30'u aşarsa belirtilen süreden önce günlük yazdırılır.

Rapora Görüntü Ekle:

Gönderilen belgenin ilk sayfasının resmiyle birlikte bir **İletim Raporu** yazdırır. Sayfanın üst kısmını küçültmeden yazdırmak için **Açık(Büyük Rsm)** ögesini seçin. Tüm sayfayı, rapora sığacak şekilde küçülterek yazdırmak için **Açık(Küçük Rsm)** ögesini seçin.

Rapor Biçimi:

Faksla > Menü > Daha > Faks Raporu içinde faks raporları için **Protokol İzlemesi** dışında bir biçim seçer. Hata kodlarıyla yazdırmak için **Ayrınt** ögesini seçin.

Güvenlik Ayarları Menüsü

Menüyü aşağıda yazıcının kontrol panelinde bulabilirsiniz:

Ayarlar > Faks Ayarları > Güvenlik Ayarları

Direkt Arama Kısıtlamaları:

Açık ögesini seçme yalnızca kişiler listesinden veya gönderme geçmişinden operatörün alıcıları seçmesine izin vererek alıcının faks numaralarının manüel girişini devre dışı bırakır.

İki Kez Gir ögesini seçme numara manüel olarak girildiğinde operatörün faks numarasını tekrar girmesini gerektirir.

Kapalı ögesini seçme alıcının faks numaralarını manüel girmeyi etkinleştirir.

Yayın Kısıtlamaları:

Açık ögesini seçme yalnızca bir faks numarasının Alıcı olarak girilmesine izin verir.

Adres Listesini Dğrla:

İletime başlamadan önce alıcı onay ekranını görüntüler.

Alıcıları **Tümü** veya **Yalnızca Yayın İçin** ögesinden seçebilirsiniz.

Yed. Verilerini Oto. Sil:

Elektrik arızası veya yanlış işlemde dolayı beklenmeyen bir güç kesintisine hazırlık olması için, gönderilen ve alınan belgelerin yedek kopyaları genellikle geçici olarak yazıcının belleğinde saklanır.

Açık ögesini seçme bir belge gönderme veya alma başarıyla tamamlandığında ve yedekler gereksiz hale geldiğinde otomatik olarak yedekleri siler.

Ydklm Veril Tmzle:

Yazıcı belleğinde geçici olarak tutulan tüm yedek kopyaları siler. Yazıcıyı başka bir kişiye vermeden veya bertaraf etmeden önce bu işlemi gerçekleştirin.

Vrsylan Kull Ayarları Menüsü

Menüyü aşağıda yazıcının kontrol panelinde bulabilirsiniz:

Ayarlar > Faks Ayarları > Vrsylan Kull Ayarları

Bu menüde yapılan ayarlar, **Faksla > Menü** içinde varsayılan ayarlarınız olur. Ayrıntılar için aşağıdaki ilgili bilgilere bakın.

İlgili Bilgi

- ➔ “Tarama Ayarları” sayfa 92
- ➔ “Faks Gönd Ayarları” sayfa 93

Yzdrma Durumu Sayfası

Kontrol panelindeki menüleri aşağıda açıklandığı gibi seçin.

Ayarlar > Yzdrma Durumu Sayfası

Yapılandırma Durumu Sayfası:

Mevcut yazıcı durumu ve ayarlarını gösteren bilgi sayfalarını yazdırın.

Tedarik Durum Kğdı:

Sarf malzemelerinin durumunu gösteren bilgi sayfalarını yazdırın.

Kullanım Geçmiş Syfsı:

Yazıcı kullanım geçmişini gösteren bilgi sayfalarını yazdırın.

Yazdırma Sayacı

Kontrol panelindeki menüleri aşağıda açıklandığı gibi seçin.

Ayarlar > Yazdırma Sayacı

Yazıcıyı sayın aldığınız zamandan itibaren durum sayfası gibi toplam basılı sayısı, siyah beyaz baskı ve renkli baskıyı görüntüler.

Sonucu yazdırmak istediğinizde **Sayfa Yazdır** ögesini seçin. Yazdırılan sayfa taranan sayfa sayısını da içerir. **Kullanım Geçmiş Syfsı** üzerindeki diğer işlevlerden yazdığınızda, sayfada yer alan bilgiler aynıdır.

Müşteri Araştırması

Kontrol panelindeki menüleri aşağıda açıklandığı gibi seçin.

Ayarlar > Müşteri Araştırması

Baskı sayısı gibi ürün kullanım bilgilerini Seiko Epson Corporation'a sağlar. **Ayarlar** — **Onayla** ögesini seçin ve sonra ekrandaki talimatları izleyin.

Varsayılan Ayarları Geri Yükle

Kontrol panelindeki menüleri aşağıda açıklandığı gibi seçin.

Ayarlar > Varsayılan Ayarları Geri Yükle

Ağ Ayarları:

Ağ ayarlarını varsayılan sifirlar.

Kopya Ayarları:

Kopyalama ayarlarını varsayılan ayarlara sifirlar.

Tarama Ayarları:

Tarama ayarlarını varsayılan ayarlara sifirlar.

Faks Ayarları:

Faks ayarlarını varsayılan ayarlara sifirlar.

Tüm Vrlri ve Ayarları Tmzle:

Yazıcının belleğinde saklanan tüm kişisel bilgileri siler ve tüm ayarları varsayılan ayarlara sifirlar.

Bellenim Güncelle

Kontrol panelindeki menüleri aşağıda açıklandığı gibi seçin.

Ayarlar > Bellenim Güncelle

Güncelle:

Bellenimin en son sürümünün ağ sunucusuna yüklenip yüklenmediğini kontrol edin. Bir güncelleme varsa, güncellemeyi başlatıp başlatmamayı seçebilirsiniz.

Geçerli Sürüm:

YAZICINIZIN geçerli bellenim sürümünü görüntüler.

Bildirim:

Bellenim güncellemesi kullanılabilirse bir bildirim almak için **Açık** ögesini seçin.

Ürün Özellikleri

Yazıcı Özellikleri

Yazdırma Kafası Başlığı Yerleştirme	Siyah mürekkep başlıkları: 400 Renkli mürekkep başlıkları: her renk için 128	
Kağıt Ağırlığı*	Düz Kağıt	64-90 g/m ²
	Zarflar	75-100 g/m ²

* Kağıt kalınlığı bu aralık içinde olduğunda bile kağıt özelliklerine veya kaliteye bağlı olarak yazdırma kalitesi düşebilir veya yazıcıya kağıt beslenmeyebilir.

Yazdırılabilir Alan

Tek Sayfalar İçin Yazdırılabilir Alan

Yazıcının mekanik özellikleri nedeniyle gölgeleri alanlarda yazdırma kalitesi düşebilir.

Kenarlıklarla yazdırma

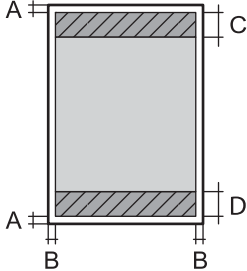
	A	3.0 mm (0.12 inç)
	B	3.0 mm (0.12 inç)
	C	41.0 mm (1.61 inç)
	D	37.0 mm (1.46 inç)

Kenarlıksız yazdırma

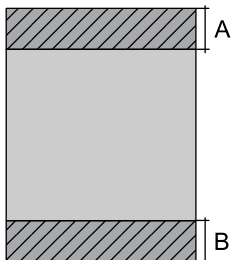
	A	44.0 mm (1.73 inç)
	B	40.0 mm (1.57 inç)

Zarflar İçin Yazdırılabilir Alan

Yazıcının mekanik özellikleri nedeniyle gölgeleri alanlarda yazdırma kalitesi düşebilir.

	A	3.0 mm (0.12 inç)
	B	3.0 mm (0.12 inç)
	C	18.0 mm (0.71 inç)
	D	41.0 mm (1.61 inç)

Tarayıcı Özellikleri

Tarayıcı Türü	Düz yataklı
Fotoelektrik Cihazı	CIS
Efektif Pikseller	10200×14040 piksel (1200 dpi)
Maksimum Belge Boyutu	216×297 mm (8.5×11.7 inç) A4, Letter

Tarama Çözünürlüğü	1200 dpi (ana tarama) 2400 dpi (alt tarama)
Çıkış Çözünürlüğü	50 ila 9600 dpi, 1 dpi'lik artışlarla
Renk Derinliği	Renkli <input type="checkbox"/> Piksel başına dahili 48 (piksel başına dahili renk başına 16) <input type="checkbox"/> Piksel başına harici 24 (piksel başına harici renk başına 8) Griölçek <input type="checkbox"/> Piksel başına dahili 16 <input type="checkbox"/> Piksel başına harici 8 Siyah ve beyaz <input type="checkbox"/> Piksel başına dahili 16 <input type="checkbox"/> Piksel başına harici 1
Işık Kaynağı	LED

ADF Özellikleri

Yalnızca ET-4810 Series/L5590 Series

Kullanılabilir Kağıt Boyutları	A4, Letter, 8.5×13 in., Legal, Indian-Legal
Kağıt Türü	Düz Kağıt
Kağıt Ağırlığı	64–95 g/m ²
Yükleme Kapasitesi	A4, Letter: 30 sayfa veya 3.3 mm 8.5×13 in., Legal, Indian-Legal: 10 sayfa
Otomatik çift yönlü tarama	Desteklenmez

Orijinal, ADF'ye yerleştirilebilen ortam için özellikleri karşılarsa da kağıt özellikleri veya kalitesine bağlı olarak tarama kalitesi düşebilir veya ADF'den beslenemeyebilir.

Faks Özellikleri

Faks Türü	Doğrudan siyah beyaz ve renkli faks özelliği (ITU-T Süper Grup 3)
Desteklenen Hatlar	Standart analog telefon hatları, PBX (Private Branch Exchange) telefon sistemleri
Çözünürlük	Tek renk <input type="checkbox"/> Standart: 8 pel/mm×3,85 satır/mm (203 pel/inç×98 satır/inç) <input type="checkbox"/> İnce: 8 pel/mm×7,7 satır/mm (203 pel/inç×196 satır/inç) <input type="checkbox"/> Fotoğraf: 8 pel/mm×7,7 satır/mm (203 pel/inç×196 satır/inç)
	Renkli
Hız	En fazla 33.6 kbps

Sıkıştırma yöntemi	Tek renk	MH/MR/MMR
	Renkli	JPEG
İletişim Standartları		G3, SuperG3
Kağıt Boyutunu Gönderme	Tarayıcı Camı	Letter, A4
	ADF	A4, Letter, 8.5×13 in., Legal, Indian-Legal
Kağıt Boyutunu Kaydetme		Letter, A4, Legal
İletim Hızı* ¹		Yakl. 3 sn. (A4 ITU-T çizelge No.1 Standart MMR 33.6 kbps)
Sayfa Hafızası* ²		100 sayfaya kadar (tek renkli standart modda bir ITU-T No.1 çizelgesi alındığında)
İletişim	Kişi Sayısı	100'a kadar
	Gruplandırılmış Kişi Sayısı	99'a kadar
Redial* ³		2 kez (1 dakika aralıklarla)
Arabirim		RJ-11 Telefon Hattı, RJ-11 Telefon bağlantısı

*1 Gerçek hız belgeye, alıcının cihazına ve telefon hattının durumuna bağlıdır.

*2 Elektrik kesintisi sırasında bile korunur.

*3 Teknik özellikler ülkeye veya bölgeye göre değişebilir.

Arayüz Özellikleri

Bilgisayar için	Yüksek Hızlı USB*
-----------------	-------------------

* USB 3.0 kabloları desteklenmez.

Ağ Özellikleri

Wi-Fi Özellikleri

Standartlar	IEEE 802.11b/g/n* ¹
Frekans Aralığı	2,4 GHz
Koordinasyon Modları	Altyapı, Wi-Fi Direct (Basit EN)* ^{2,3}
Kablosuz Güvenlikleri* ⁴	WEP (64/128bit), WPA2-PSK (AES)* ⁵ , WPA3-SAE (AES)

*1 IEEE 802.11 n yalnızca HT20 için kullanılabilir.

*2 IEEE 802.11 b için desteklenmez.

*3 Basit EN modu bir Wi-Fi bağlantısı (altyapı) veya bir Ethernet bağlantısı ile uyumludur.

*4 Wi-Fi Direct yalnızca WPA2-PSK (AES) destekler.

*5 WPA/WPA2 Personal desteğine sahip WPA2 standartlarıyla uyumludur.

Ethernet Özellikleri

Standartlar	IEEE802.3i (10BASE-T)* ¹ IEEE802.3u (100BASE-TX) IEEE802.3az (Enerji Tasarruflu Ethernet)* ²
İletişim Modu	Otomatik, 10Mbps Tam Dupleks, 10Mbps Yarı Dupleks, 100Mbps Tam Dupleks, 100Mbps Yarı Dupleks
Konektör	RJ-45

*1 Radyo parazit riskini önlemek için 5e veya üzeri kategoride bir STP (Ekranlı bükümlü tel çifti) kablosu kullanın.

*2 Bağlanan cihaz IEEE802.3az standartlarına uygun olmalıdır.

Ağ İşlevleri ve IPv4/IPv6

İşlevler		İşlevler	Açıklamalar	
Ağdan Yazdırma	EpsonNet Print (Windows)	IPv4	✓	-
	Standard TCP/IP (Windows)	IPv4, IPv6	✓	-
	WSD Yazdırma (Windows)	IPv4, IPv6	✓	Windows Vista veya üstü
	Bonjour Yazdırma (Mac OS)	IPv4, IPv6	✓	-
	IPP Yazdırma (Windows, Mac OS)	IPv4, IPv6	✓	-
	PictBridge Yazdırma (Wi-Fi)	IPv4	-	Dijital fotoğraf makinesi
	Epson Connect (E-posta Yazdırma, Uzaktan Yazdırma)	IPv4	✓	-
	AirPrint (iOS, Mac OS)	IPv4, IPv6	✓	iOS 5 veya üstü, OS X Mavericks (10.9.5) veya üstü*

İşlevler			İşlevler	Açıklamalar
Ağdan Tarama	Epson Scan 2	IPv4, IPv6	✓	-
	Epson ScanSmart	IPv4	✓	Windows 7 veya üzeri ya da OS X El Capitan (10.11) veya üzeri
	Event Manager	IPv4	✓	Windows Vista/Windows XP ya da OS X Yosemite (10.10)/OS X Mavericks (10.9.5)
	Epson Connect (Bulutla Tara)	IPv4	-	-
	AirPrint (Tara)	IPv4, IPv6	✓	OS X Mavericks (10.9.5) veya üstü*
Faks	Faks gönderme	IPv4	✓	-
	Faks alma	IPv4	✓	-
	AirPrint (Faks Gönderme)	IPv4, IPv6	✓	OS X Mavericks (10.9.5) veya üstü*

* iOS veya Mac OS'nin en son sürümünü kullanmanızı öneririz.

Güvenlik Protokolü

SSL/TLS	HTTPS Sunucu/İstemci, IPPS
SNMPv3	

Desteklenen Üçüncü Taraf Hizmetleri

Hizmetler	İşlevler	Açıklamalar
AirPrint	Yazdırma	✓ iOS 5 veya üstü/OS X Mavericks (10.9.5) veya üstü*
	Tara	✓ OS X Mavericks (10.9.5) veya üstü*
	Faks	✓ OS X Mavericks (10.9.5) veya üstü*

* iOS veya Mac OS'nin en son sürümünü kullanmanızı öneririz.

Boyutlar

ET-4810 Series/L5590 Series

Boyutlar	Depolama <input type="checkbox"/> Genişlik: 375 mm (14.8 inç) <input type="checkbox"/> Derinlik: 347 mm (13.7 inç) <input type="checkbox"/> Yükseklik: 237 mm (9.3 inç) Yazdırma <input type="checkbox"/> Genişlik: 375 mm (14.8 inç) <input type="checkbox"/> Derinlik: 578 mm (22.8 inç) <input type="checkbox"/> Yükseklik: 253 mm (10.0 inç)
Ağırlık*	Yaklaşık 11.5 kg (5.2 lb)

* Mürekkep ve güç kablosu olmadan.

ET-2840 Series/L3560 Series

Boyutlar	Depolama <input type="checkbox"/> Genişlik: 375 mm (14.8 inç) <input type="checkbox"/> Derinlik: 347 mm (13.7 inç) <input type="checkbox"/> Yükseklik: 179 mm (7.0 inç) Yazdırma <input type="checkbox"/> Genişlik: 375 mm (14.8 inç) <input type="checkbox"/> Derinlik: 578 mm (22.8 inç) <input type="checkbox"/> Yükseklik: 253 mm (10.0 inç)
Ağırlık*	Yaklaşık 9.5 kg (4.3 lb)

* Mürekkep ve güç kablosu olmadan.

Elektrik Özellikleri

ET-4810 Series/L5590 Series

Güç Kaynağı Derecesi	AC 100 – 240 V	AC 220 – 240 V
Nominal Frekans Aralığı	50 – 60 Hz	50 – 60 Hz
Nominal Akım	0.4 – 0.2 A	0.2 A

Güç Tüketimi (USB Bağlantısıyla)	Bağımsız kopyalama: yaklaşık 12.0 W (ISO/IEC24712) Hazır modu: yaklaşık 7.1 W Uyku modu: yaklaşık 0.9 W Güç kapatma: yaklaşık 0.2 W	Bağımsız kopyalama: yaklaşık 12.0 W (ISO/IEC24712) Hazır modu: yaklaşık 7.1 W Uyku modu: yaklaşık 0.9 W Güç kapatma: yaklaşık 0.2 W
----------------------------------	--	--

Not:

- Voltajı öğrenmek için yazıcı etiketini kontrol edin.
- Avrupalı kullanıcılar için; güç tüketimi ile ilgili bilgiler için aşağıdaki Web sitesini inceleyin.
<http://www.epson.eu/energy-consumption>

ET-2840 Series/L3560 Series

Güç Kaynağı Derecesi	AC 100 – 240 V	AC 220 – 240 V
Nominal Frekans Aralığı	50 – 60 Hz	50 – 60 Hz
Nominal Akım	0.4 – 0.2 A	0.2 A
Güç Tüketimi (USB Bağlantısıyla)	Bağımsız kopyalama: yaklaşık 12.0 W (ISO/IEC24712) Hazır modu: yaklaşık 7.1 W Uyku modu: yaklaşık 0.8 W Güç kapatma: yaklaşık 0.2 W	Bağımsız kopyalama: yaklaşık 12.0 W (ISO/IEC24712) Hazır modu: yaklaşık 7.1 W Uyku modu: yaklaşık 0.8 W Güç kapatma: yaklaşık 0.2 W

Not:

- Voltajı öğrenmek için yazıcı etiketini kontrol edin.
- Avrupalı kullanıcılar için; güç tüketimi ile ilgili bilgiler için aşağıdaki Web sitesini inceleyin.
<http://www.epson.eu/energy-consumption>

Çevre Teknik Özellikleri

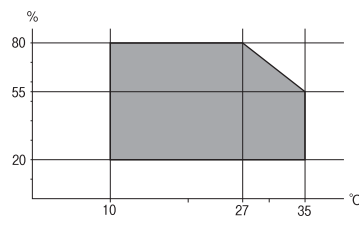
İşletim	<p>Yazıcıyı aşağıdaki grafikte gösterilen aralık dahilinde kullanın.</p>  <p>Sıcaklık: 10 ila 35°C (50 ila 95°F) Nem: %20 ila 80 RH (yoğuşma olmadan)</p>
Depolama	<p>İlk mürekkep şarjından sonraki sıcaklık: -15 ila 40°C (-5 ila 104°F)* İlk mürekkep şarjından önceki sıcaklık: -20 ila 40°C (-4 ila 104°F)* Nem: %5 ila 85 RH (yoğuşma olmadan)</p>

* 40°C'de (104°F) bir ay saklayabilirsiniz.

Mürekkep Şişeleri için Çevresel Özellikler

Saklama Sıcaklığı	-20 - 40 °C (-4 - 104 °F)*
Donma Sıcaklığı	-15 °C (5 °F) Mürekkep 25 °C'de (77 °F) yaklaşık 2 saat bekledikten sonra çözünür ve kullanılabilir.

* 40 °C'de (104 °F) bir ay saklayabilirsiniz.

Sistem Gereksinimleri

Windows

Windows Vista, Windows 7, Windows 8/8.1, Windows 10, Windows 11 veya sonrası
Windows XP SP3 (32-bit)
Windows XP Professional x64 Edition SP2
Windows Server 2003 (SP2) veya sonrası

Mac OS

Mac OS X 10.9.5 veya sonrası, macOS 11 veya sonrası

Not:

- Mac OS işletim sistemi bazı uygulamaları ve özellikleri desteklemeyebilir.
- Mac OS için UNIX Dosya Sistemi (UFS) desteklenmez.

Düzenleyici Bilgileri

Standartlar ve Onaylar

ABD Modeli için Standartlar ve Onaylar

Güvenlik	UL60950-1 CAN/CSA-C22.2 No.60950-1
EMC	FCC Part 15 Subpart B Class B CAN ICES-3 (B)/NMB-3 (B)

Bu ekipman, aşağıdaki kablosuz modülü içerir.

Üretici: Seiko Epson Corporation

Tip: J26H006

Bu ürün, FCC Kuralları Bölüm 15 ve IC Kuralları RSS-210'a uygundur. Epson, ürün üzerinde yapılacak, önerilmeyen bir değişiklikten dolayı koruma gereklerinin yerine getirilmemesi durumunda sorumluluk kabul etmez. Çalışma şu iki koşula bağlıdır: (1) bu cihaz zararlı girişime neden olmaz ve (2) bu cihaz ortamda mevcut olması durumunda yanlış şekilde çalışmasına neden olabilecek girişimlere de maruz kalabilir.

Lisanslı hizmete radyo paraziti karışmasını önlemek için, bu cihaz, azami perdeleme sağlamak amacıyla iç mekânlarda ve pencerelerden uzakta çalıştırılmak üzere tasarlanmıştır. Dış mekanlara kurulan ekipmanlar (veya ekipmanın aktarım anteni), lisansa tabidir.

Bu cihaz, kontrolsüz bir ortam için belirlenmiş FCC/IC radyasyona maruz kalma sınırlarıyla uyumludur ve IC radyo frekansı (RF) maruz kalma sınırlarının OET65 ve RSS-102 Ek C kısmındaki FCC radyo frekansı (RF) Maruz Kalma Kılavuzlarını karşılar. Bu cihaz, radyatörün bir insan bedeninden (eller, el bilekleri, ayaklar ve ayak bilekleri hariç) en az 20 cm veya daha uzak olacak şekilde kurulmalı ve çalıştırılmalıdır.

Avrupa Modeli için Standartlar ve Onaylar

Avrupalı kullanıcılar için

Seiko Epson Corporation aşağıdaki telsiz cihazın 2014/53/EU Yönergesine uygun olduğunu beyan eder. AB uygunluk beyanının tam metni aşağıdaki web sitesinde bulunabilir.

<http://www.epson.eu/conformity>

C622C,C634K

İrlanda, Birleşik Krallık, Avusturya, Almanya, Lihtenştayn, İsviçre, Fransa, Belçika, Lüksemburg, Hollanda, İtalya, Portekiz, İspanya, Danimarka, Finlandiya, Hırvatistan, Norveç, İsveç, İzlanda, Kıbrıs, Yunanistan, Slovenya, Malta, Bulgaristan, Çek Cumhuriyeti, Estonya, Macaristan, Letonya, Litvanya, Polonya, Romanya ve Slovakya ülkelerinde kullanım içindir.

Epson, ürünler üzerinde yapılacak, önerilmeyen bir değişiklikten dolayı koruma gereklerinin yerine getirilmemesi durumunda sorumluluk kabul etmez.

Frekans	İletilen En Yüksek Radyo Frekansı Gücü
2400–2483,5 MHz	20 dBm (EIRP)



Avustralya Modeli için Standartlar ve Onaylar

EMC	AS/NZS CISPR32 Class B
-----	------------------------

Seiko Epson Corporation olarak, aşağıdaki cihaz Modellerinin AS/NZS4268 yönergesinin temel gereklilikleri ve ilgili diğer hükümleriyle uyumlu olduğunu beyan ederiz:

C662C

Epson, ürünler üzerinde yapılacak, önerilmeyen bir değişiklikten dolayı koruma gereklerinin yerine getirilmemesi durumunda sorumluluk kabul etmez.

Yeni Zelanda Modeli İçin Standartlar ve Onaylar

General Warning

The grant of a Telepermit for any item of terminal equipment indicates only that Telecom has accepted that the item complies with minimum conditions for connection to its network. It indicates no endorsement of the product by Telecom, nor does it provide any sort of warranty. Above all, it provides no assurance that any item will work correctly in all respects with another item of Telepermitted equipment of a different make or model, nor does it imply that any product is compatible with all of Telecom's network services.

Telepermitted equipment only may be connected to the EXT telephone port. This port is not specifically designed for 3-wire-connected equipment. 3-wire-connected equipment might not respond to incoming ringing when attached to this port.

Important Notice

Under power failure conditions, this telephone may not operate. Please ensure that a separate telephone, not dependent on local power, is available for emergency use.

This equipment is not capable, under all operating conditions, of correct operation at the higher speeds for which it is designed. Telecom will accept no responsibility should difficulties arise in such circumstances.

This equipment shall not be set up to make automatic calls to the Telecom '111' Emergency Service.

Zambia'daki Kullanıcılar için ZICTA Tip Onayı

ZICTA Tip Onayı hakkında bilgi almak için aşağıdaki web sitesini ziyaret edin.

<https://support.epson.net/zicta/>

Kopyalama Sınırlamaları

Yazıcının sorumlu ve kanuni kullanımını sağlamak için aşağıdaki kısıtlamalara riayet edin.

Aşağıdaki öğeleri kopyalamak kanunen yasaklanmıştır:

- Banknotlar, bozuk para, devlet güvenceli satılabilir tahviller, devlet teminatlı tahviller ve belediye menkul kıymetleri
- Kullanılmamış posta pulları, mühürlenmiş kartpostallar ve postalamaya yarayan geçerli diğer resmi posta öğeleri
- Devlet tarafından çıkarılan pullar ve kanuni prosedüre göre çıkartılmış tahviller

Aşağıdaki öğeleri kopyalarken dikkat gösterin:

- Özel satılabilir tahviller (hisse senetleri, emre muharrer senetler, çekler, vb.), aylık pasolar, imtiyaz biletleri, vb.
- Pasaport, ehliyet, garanti belgeleri, otoyol geçiş pasoları, yemek fişleri, biletler vb.

Not:

Bu belgelerin çoğaltılması ayrıca kanunlar tarafından da yasaklanmıştır.

Telif haklı materyallerin kullanım sorumluluğu:

Yazıcılar, telif hakkı kapsamındaki malzemelerin izinsiz kopyalanması için kötü amaçla kullanılabilir. Malumat sahibi bir avukatın tavsiyesi doğrultusundan hareket edilmediği sürece, basılı materyalleri kopyalamadan önce sorumluluk sahibi davranış sergileyerek telif hakkı sahibinin iznini alıp telif hakkı sahibine saygı gösterin.

Nereden Yardım Alınır

Teknik Destek Web Sitesi.	235
Epson Desteęe Başvurma.	235

Teknik Destek Web Sitesi

Daha fazla yardıma ihtiyaç duyarsanız, aşağıda gösterilen Epson destek web sitesini ziyaret edin. Ülkenizi veya bölgenizi seçin ve yerel Epson web sitesinin destek bölümüne girin. Siteden en güncel sürücüler, SSS, kılavuzlar ve diğer yüklemeler de indirilebilir.

<http://support.epson.net/>

<http://www.epson.eu/support> (Avrupa)

Epson ürününüz doğru çalışmıyorsa ve sorunu çözemiyorsanız, yardım için Epson destek hizmetlerine başvurun.

Epson Desteğe Başvurma

Epson ile İletişime Geçmeden Önce

Epson ürününüz doğru çalışmıyorsa ve ürün kılavuzlarında bulunan sorun giderme bilgilerini kullanarak sorunu çözemiyorsanız, yardım için Epson destek hizmetleri ile iletişime geçin.

Aşağıdaki Epson destek listesi, satış ülkesine dayalıdır. Bazı ürünler mevcut durumda bulunduğunuz konumda satılmıyor olabilir, dolayısıyla ürünü satın aldığınız alandaki Epson destek birimiyle irtibat kurduğunuzdan emin olun.

Bölgenizdeki Epson desteği aşağıdaki listede bulunmuyorsa, ürünü satın aldığınız bayi ile irtibat kurun.

Aşağıdaki bilgileri vermeniz durumunda Epson desteği size çok daha hızlı yardımcı olacaktır:

- Ürün seri numarası
(Etiket ekinin pozisyonu ürüne göre değişiklik gösterir: arka tarafta, kapağın açık tarafında veya alt tarafta olabilir.)
- Ürün modeli
- Ürün yazılımı sürümü
(**Hakkında, Sürüm Bilgisi** ögesine veya ürün yazılımında benzer bir düğmeye tıklayın.)
- Bilgisayarınızın markası ve modeli
- Bilgisayar işletim sistemi adı ve sürümü
- Ürün ile normal olarak kullandığınız yazılım uygulamalarının adları ve sürümleri

Not:

Ürüne bağlı olarak, faks ve/veya ağ ayarları için çevirme listesi verileri, ürünün belleğinde depolanabilir. Ürünün bozulması veya tamir edilmesi sırasında veriler ve/veya ayarlar kaybolabilir. Epson, garanti süresi içinde bile herhangi bir veri kaybından, verilerin ve/veya ayarların yedeklenmesinden veya geri yüklenmesinden sorumlu tutulamaz. Verilerinizi kendinizin yedeklemenizi veya not almanızı öneririz.

Avrupa'daki Kullanıcılar için Yardım

Epson desteğiyle irtibat bilgileri için Tüm Avrupa Garanti Belgesine bakınız.

Tayvan'daki Kullanıcılar İçin Yardım

Bilgi, destek ve hizmetler için:

World Wide Web

<http://www.epson.com.tw>

Ürün özellikleri hakkında bilgi, indirilebilir sürücüler ve ürünlerle ilgili sorular mevcuttur.

Epson Yardım Masası

Telefon: +886-2-2165-3138

Yardım Masası ekibimiz size, aşağıdaki konular için telefonda yardımcı olabilir:

- Satış ile ilgili sorular ve ürün bilgileri
- Ürün kullanımıyla ilgili sorular ya da sorunlar
- Onarım hizmeti ve garanti ile ilgili sorular

Onarım servis merkezi:

<http://www.tekcare.com.tw/branchMap.page>

TekCare şirketi, Epson Taiwan Technology & Trading Ltd. için yetkili servis merkezidir.

Avustralya'daki Kullanıcılar için Yardım

Epson Avustralya, size yüksek seviyede müşteri hizmeti sunmak için çalışmaktadır. Ürün kılavuzlarına ek olarak, bilgi almak için aşağıdaki kaynakları sunuyoruz:

İnternet URL'si

<http://www.epson.com.au>

Epson Avustralya World Wide Web sayfalarına erişim. Ara sıra gezinme için modemi buraya getirmeye değer! Site, sürücüler için bir indirme bölümü, Epson iletişim noktaları, yeni ürün bilgileri ve teknik destek (e-posta) sağlamaktadır.

Epson Yardım Masası

Telefon: 1300-361-054

Epson Yardım Masası, müşterilerimizin bilgiye ulaşmasını sağlamak için sunulan son bir önlemdir. Yardım Masasındaki operatörler, Epson ürününüzü kurma, yapılandırma ve çalıştırma konusunda yardımcı olabilir. Satış Öncesi Yardım Masası personeli yeni Epson ürünleri hakkındaki belgeleri sunabilir ve en yakın bayi ya da servis acentesinin yeri hakkında bilgi verebilir. Çok çeşitli soruların cevapları burada verilmektedir.

Aradığınız zaman, ilgili tüm bilgilerin yanınızda olması gerekmektedir. Ne kadar çok bilgi hazırlarsanız, sorununuzu o kadar hızlı çözebiliriz. Bu bilgiler, Epson ürün kılavuzlarını, bilgisayar türünü, işletim sistemini, uygulama programlarını ve gerekli olduğunuz bilgileri içermektedir.

Ürünün Nakliyesi

Epson, ürün ambalajının ileride nakliye sırasında kullanılmak üzere saklanması önerir. Mürekkep tankının bantla sabitlenmesi ve ürünün dik tutulması da önerilir.

Yeni Zelanda'daki Kullanıcılar İçin Yardım

Epson Yeni Zelanda, size yüksek seviyede müşteri hizmeti sunmak için çalışmaktadır. Ürün belgelerine ek olarak, bilgi almak için aşağıdaki kaynakları sunuyoruz:

İnternet URL'si

<http://www.epson.co.nz>

Epson Yeni Zelanda World Wide Web sayfalarına erişim. Ara sıra gezinme için modemi buraya getirmeye değer! Site, sürücüler için bir indirme bölümü, Epson iletişim noktaları, yeni ürün bilgileri ve teknik destek (e-posta) sağlamaktadır.

Epson Yardım Masası

Telefon: 0800 237 766

Epson Yardım Masası, müşterilerimizin bilgiye ulaşmasını sağlamak için sunulan son bir önlemdir. Yardım Masasındaki operatörler, Epson ürününüzü kurma, yapılandırma ve çalıştırma konusunda yardımcı olabilir. Satış Öncesi Yardım Masası personeli yeni Epson ürünleri hakkındaki belgeleri sunabilir ve en yakın bayi ya da servis acentesinin yeri hakkında bilgi verebilir. Çok çeşitli soruların cevapları burada verilmektedir.

Aradığınız zaman, ilgili tüm bilgilerin yanınızda olması gerekmektedir. Ne kadar çok bilgi hazırlarsanız, sorununuzu o kadar hızlı çözebiliriz. Bu bilgiler, Epson ürün belgelerini, bilgisayar türünü, işletim sistemini, uygulama programlarını ve gerekli olduğunu düşündüğünüz bilgileri içermektedir.

Ürünün Nakliyesi

Epson, ürün ambalajının ileride nakliye sırasında kullanılmak üzere saklanmasını önerir. Mürekkep tankının bantla sabitlenmesi ve ürünün dik tutulması da önerilir.

Singapur'daki Kullanıcılar için Yardım

Epson Singapur'un sunduğu bilgi kaynakları, destek ve hizmetleri aşağıda verilmektedir:

World Wide Web

<http://www.epson.com.sg>

Ürün özellikleriyle ilgili bilgiler, indirilebilen sürücüler, Sık Sorulan Sorular (SSS), Satış ile İlgili Sorular ve e-posta ile Teknik Destek mevcuttur.

Epson Yardım Masası

Ücretsiz Telefon: 800-120-5564

Yardım Masası ekibimiz size, aşağıdaki konular için telefonda yardımcı olabilir:

- Satış ile ilgili sorular ve ürün bilgileri
- Ürün kullanım soruları ve sorun giderme
- Onarım hizmeti ve garanti ile ilgili sorular

Tayland'daki Kullanıcılar için Yardım

Bilgi, destek ve hizmetler için:

World Wide Web

<http://www.epson.co.th>

Ürün özellikleriyle ilgili bilgiler, indirilebilen sürücüler, Sık Sorulan Sorular (SSS), e-posta mevcuttur.

Epson Çağrı Merkezi

Telefon: 66-2460-9699

E-posta: support@eth.epson.co.th

Çağrı Merkezi ekibimiz size, aşağıdaki konular için telefonda yardımcı olabilir:

- Satış ile ilgili sorular ve ürün bilgileri
- Ürün kullanımıyla ilgili sorular ya da sorunlar
- Onarım hizmeti ve garanti ile ilgili sorular

Vietnam'daki Kullanıcılar için Yardım

Bilgi, destek ve hizmetler için:

Epson Servis Merkezi

65 Truong Dinh Street, District 1, Ho Chi Minh City, Vietnam.

Telefon (Ho Chi Minh Şehri): 84-8-3823-9239, 84-8-3825-6234

29 Tue Tinh, Quan Hai Ba Trung, Hanoi City, Vietnam

Telefon (Hanoi Şehri): 84-4-3978-4785, 84-4-3978-4775

Endonezya'daki Kullanıcılar için Yardım

Bilgi, destek ve hizmetler için:

World Wide Web

<http://www.epson.co.id>

- Ürün özellikleriyle ilgili bilgiler, indirilebilen sürücüler
- Sık Sorulan Sorular (SSS), Satış ile İlgili Sorular, e-posta ile soru sorma

Epson Yardım Hattı

Telefon: +62-1500-766

Faks: +62-21-808-66-799

Yardım Hattı ekibimiz size, aşağıdaki konular için telefonda veya faksla yardımcı olabilir:

- Satış ile ilgili sorular ve ürün bilgileri
- Teknik destek

Epson Servis Merkezi

İl	Şirket Adı	Adres	Telefon E-posta
CAKARTA	Epson Sales and Service Jakarta (SUDIRMAN)	Wisma Keiai Lt. 1 Jl. Jenderal Sudirman Kav. 3 Jakarta Pusat - DKI JAKARTA 10220	021-5724335 ess@epson-indonesia.co.id ess.support@epson-indonesia.co.id
SERPONG	Epson Sales and Service Serpong	Ruko Melati Mas Square Blok A2 No.17 Serpong-Banten	082120090084 / 082120090085 esstag@epson-indonesia.co.id esstag.support@epson-indonesia.co.id
SEMARANG	Epson Sales and Service Semarang	Komplek Ruko Metro Plaza Block C20 Jl. MT Haryono No. 970 Semarang -JAWA TENGAH	024 8313807 / 024 8417935 esssmg@epson-indonesia.co.id esssmg.support@epson-indonesia.co.id
CAKARTA	Epson Sales and Service Jakarta (MANGGA DUA)	Ruko Mall Mangga Dua No. 48 Jl. Arteri Mangga Dua, Jakarta Utara - DKI JAKARTA	021 623 01104 jkt-technical1@epson-indonesia.co.id jkt-admin@epson-indonesia.co.id
BANDUNG	Epson Sales and Service Bandung	Jl. Cihampelas No. 48 A Bandung Jawa Barat 40116	022 420 7033 bdg-technical@epson-indonesia.co.id bdg-admin@epson-indonesia.co.id
MAKASSAR	Epson Sales and Service Makassar	Jl. Cendrawasih NO. 3A, kunjung mae, mariso, MAKASSAR - SULSEL 90125	0411- 8911071 mksr-technical@epson-indonesia.co.id mksr-admin@epson-indonesia.co.id
MEDAN	Epson Service Center Medan	Jl. Bambu 2 Komplek Graha Niaga Nomor A-4, Medan - SUMUT	061- 42066090 / 42066091 mdn-technical@epson-indonesia.co.id mdn-adm@epson-indonesia.co.id
PALEMBANG	Epson Service Center Palembang	Jl. H.M Rasyid Nawawi No. 249 Kelurahan 9 Ilir Palembang Sumatera Selatan	0711 311 330 escplg@epson-indonesia.co.id escplg.support@epson-indonesia.co.id
PEKANBARU	Epson Service Center Pekanbaru	Jl. Tuanku Tambusai No. 459 A Kel. Tangkerang barat Kec Marpoyan damai Pekanbaru - Riau 28282	0761- 8524695 pkb-technical@epson-indonesia.co.id pkb-admin@epson-indonesia.co.id
PONTIANAK	Epson Service Center Pontianak	Komp. A yani Sentra Bisnis G33, Jl. Ahmad Yani - Pontianak Kalimantan Barat	0561- 735507 / 767049 pontianak-technical@epson-indonesia.co.id pontianak-admin@epson-indonesia.co.id
SAMARINDA	Epson Service Center Samarinda	Jl. KH. Wahid Hasyim (M. Yamin) Kelurahan Sempaja Selatan Kecamatan Samarinda UTARA - SAMARINDA - KALTIM	0541 7272 904 escsmd@epson-indonesia.co.id escsmd.support@epson-indonesia.co.id

İl	Şirket Adı	Adres	Telefon E-posta
SURABAYA	Epson Sales & Service Surabaya (barat)	Jl. Haji Abdul Wahab Saimin, Ruko Villa Bukit Mas RM-11, Kec. Dukuh Pakis, Surabaya - 60225	031- 5120994 sby-technical@epson-indonesia.co.id sby-admin@epson-indonesia.co.id
YOGYAKARTA	Epson Service Center Yogyakarta	YAP Square, Block A No. 6 Jl. C Simanjutak Yogyakarta - DIY	0274 581 065 ygy-technical@epson-indonesia.co.id ygy-admin@epson-indonesia.co.id
JEMBER	Epson Service Center Jember	JL. Panglima Besar Sudirman Ruko no.1D Jember-Jawa Timur (Depan Balai Penelitian & Pengolahan Kakao)	0331- 488373 / 486468 jmr-admin@epson-indonesia.co.id jmr-technical@epson-indonesia.co.id
MANADO	EPSON SALES AND SERVICE Manado	Jl. Piere Tendean Blok D No 4 Kawasan Mega Mas Boulevard - Manado 95111	0431- 8805896 MND-ADMIN@EPSON-INDONESIA.CO.ID MND-TECHNICAL@EPSON-INDONESIA.CO.ID
CIREBON	EPSON SERVICE CENTER Cirebon	Jl. Tuparev No. 04 (Depan Hotel Apita) Cirebon, JAWA BARAT	0231– 8800846 cbn-technical@epson-indonesia.co.id
CIKARANG	EPSON SALES AND SERVICE CIKARANG	Ruko Metro Boulevard B1 Jababeka cikarang - Jawa Barat,	021- 89844301 / 29082424 ckg-admin@epson-indonesia.co.id ckg-technical@epson-indonesia.co.id
MADIUN	EPSON SERVICE CENTER MADIUN	Jl. Diponegoro No.56, MADIUN - JAWA TIMUR	0351- 4770248 mun-admin@epson-indonesia.co.id mun-technical@epson-indonesia.co.id
PURWOKERTO	EPSON SALES AND SERVICE Purwokerto	Jl. Jendral Sudirman No. 4 Kranji Purwokerto - JAWA TENGAH	0281- 6512213 pwt-admin@epson-indonesia.co.id pwt-technical@epson-indonesia.co.id
BOGOR	EPSON SALES AND SERVICE Bogor	Jl.Pajajaran No 15B Kel Bantarjati Kec Bogor Utara - JAWA BARAT 16153	0251- 8310026 bgr-admin@epson-indonesia.co.id bgr-technical@epson-indonesia.co.id
SERANG	EPSON SERVICE CENTER Serang	Jl. Ahmad Yani No.45C, SERANG - BANTEN	0254- 7912503 srg-admin@epson-indonesia.co.id srg-technical@epson-indonesia.co.id
PALU	EPSON SALES AND SERVICE Palu	Jl. Juanda No. 58, Palu - Sulteng	0451- 4012 881 plw-admin@epson-indonesia.co.id plw-technical@epson-indonesia.co.id

İl	Şirket Adı	Adres	Telefon E-posta
BANJARMASIN	EPSON SERVICE CENTER BANJARMASIN	Jl. Gatot Soebroto NO. 153 BANJARMASIN - KALSEL 70235	0511- 6744135 (TEKNISI) / 3266321(ADMIN) bdj-admin@epson-indonesia.co.id bdj-technical@epson-indonesia.co.id
DENPASAR	EPSON SALES AND SERVICE Denpasar	JL. MAHENDRADATA NO. 18, DENPASAR - BALI	0361- 3446699 / 9348428 dps-admin@epson-indonesia.co.id dps-technical@epson-indonesia.co.id
CAKARTA	EPSON SALES AND SERVICE CILANDAK	CIBIS Business Park Tower 9 LT. MEZZANINE, Jalan TB Simatupang No.2, Jakarta Selatan - DKI JAKARTA 12560	021- 80866777 esscibis.support1@epson-indonesia.co.id esscibis.support2@epson-indonesia.co.id esscibis.admin@epson-indonesia.co.id esscibis.sales@epson-indonesia.co.id
SURABAYA	EPSON SALES AND SERVICE SURABAYA (GUBENG)	JL. RAYA GUBENG NO. 62, SURABAYA - JAWA TIMUR	031- 99444940 / 99446299 / 99446377 esssby@epson-indonesia.co.id esssby.support@epson-indonesia.co.id
AMBON	EPSON SERVICE CENTER AMBON	Jl. Diponegoro No.37 (Samping Bank Mandiri Syariah) Kel.Ahusen, Kec.Sirimau - Ambon 97127	-

Burada listelenmeyen diğer şehirler için şu Yardım Hattını arayın: 08071137766.

Hong Kong'daki Kullanıcılar için Yardım

Teknik destek almak ve diğer satış sonrası hizmetler için, kullanıcılar Epson Hong Kong Limited'le irtibat kurabilir.

İnternet Ana Sayfası

<http://www.epson.com.hk>

Epson Hong Kong, kullanıcılara aşağıdaki konularda bilgi vermek için internette Çince ve İngilizce dillerinde yerel bir ana sayfa hazırlamıştır:

- Ürün bilgileri
- Sık Sorulan Sorulara (SSS) cevaplar
- Epson ürün sürücülerinin en son sürümleri

Teknik Destek Yardım Hattı

Ayrıca, aşağıdaki telefon ve faks numaralarından teknik personelimize irtibat kurabilirsiniz:

Telefon: 852-2827-8911

Faks: 852-2827-4383

Malezya'daki Kullanıcılar için Yardım

Bilgi, destek ve hizmetler için:

World Wide Web

<http://www.epson.com.my>

- Ürün özellikleri hakkında bilgi, indirme sürücülerini
- Sık Sorulan Sorular (SSS), Satış ile İlgili Sorular, e-posta ile soru sorma

Epson Çağrı Merkezi

Telefon: 1800-81-7349 (Ücretsiz Telefon)

E-posta: websupport@emsb.epson.com.my

- Satış ile ilgili sorular ve ürün bilgileri
- Ürün kullanımıyla ilgili sorular ya da sorunlar
- Onarım hizmetleri ve garantiyle ilgili sorular

Merkez Ofis

Telefon: 603-56288288

Faks: 603-5628 8388/603-5621 2088

Hindistan'daki Kullanıcılar için Yardım

Bilgi, destek ve hizmetler için:

World Wide Web

<http://www.epson.co.in>

Ürün özellikleri hakkında bilgi, indirilebilir sürücüler ve ürünlerle ilgili sorular sağlanır.

Yardım hattı

- Hizmet, ürün bilgileri ve sarf malzemelerinin siparişi (BSNL Hatları)
Ücretsiz telefon: 18004250011
Pazartesi - Cumartesi günleri saat 9:00 - 18:00 arasında erişilebilir (Resmi tatiller hariç)
- Hizmet (CDMA ve Mobil Kullanıcılar)
Ücretsiz telefon: 186030001600
Pazartesi - Cumartesi günleri saat 9:00 - 18:00 arasında erişilebilir (Resmi tatiller hariç)

Filipinler'deki Kullanıcılar için Yardım

Kullanıcılar, teknik destek ve satış sonrası diğer hizmetler için aşağıdaki telefon, faks numaralarından ve e-posta adresinden Epson Philippines Corporation'a ulaşabilir:

World Wide Web

<http://www.epson.com.ph>

Ürün özellikleriyle ilgili bilgiler, indirme sürücüleri, Sık Sorulan Sorular (SSS) ve E-posta ile Soru Sorma mevcuttur.

Epson Filipinler Müşteri Hizmetleri

Ücretsiz Telefon: (PLDT) 1-800-1069-37766

Ücretsiz Telefon: (Dijital) 1-800-3-0037766

Metro Manila: (632) 8441 9030

Web Sitesi: <https://www.epson.com.ph/contact>

E-posta: customercare@epc.epson.com.ph

Pazartesi - Cumartesi günleri saat 9:00 - 18:00 arasında erişilebilir (Resmi tatiller hariç)

Müşteri Hizmetleri ekibimiz size, aşağıdaki konular için telefonda yardımcı olabilir:

- Satış ile ilgili sorular ve ürün bilgileri
- Ürün kullanımıyla ilgili sorular ya da sorunlar
- Onarım hizmeti ve garanti ile ilgili sorular

Epson Philippines Corporation

Ana Hat: +632-706-2609

Faks: +632-706-2663