

ET-2810 Series ET-1810 Series L3250 Series L1250 Series

EL Ξεκινήστε εδώ
HR Počnite ovdje
SL Začnite tukaj

EPSON
EXCEED YOUR VISION



© 2020 Seiko Epson Corporation
Printed in XXXXXX

Διαβάστε πρώτα αυτό
Απαιτείται προσεκτικός χειρισμός του μελανιού για τον εκτυπωτή. Όταν τα δοχεία γεμίζουν ή ξαναγεμίζουν με μελάνι, μπορεί να πεταχτεί μελάνι. Εάν το μελάνι πέσει σε ρούχα ή αντικείμενα, ίσως να μην φεύγει.

Ναμπρέπ preberite to obvestilo
S črnilom za ta tiskalnik morate ravnati previdno. Pri polnjenju ali dolivanju posod s črnilom se lahko poškodujete s črnilom. Če črnilo pride v stik z oblačili ali drugimi predmeti, ga morda ne boste mogli odstraniti.

Pročitajte prije početka rada
S tintom za ovaj pisac postupajte oprezno. Tinta može prskati kad se spremnici s tintom dopunjavaju. Ako tinta dospje na odjeću i druge predmete, možda ju nećete moći ukloniti.

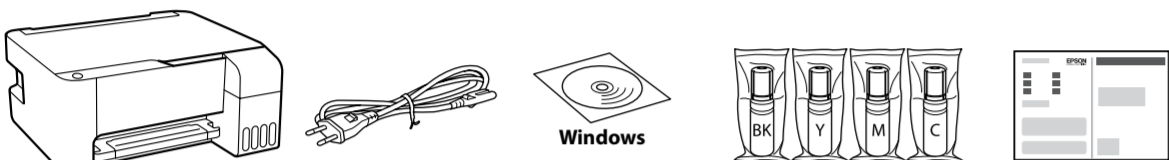

Μπορεί να συμπεριλαμβάνονται πρόσθετα στοιχεία αναλόγως της τοποθεσίας. Μόρδα so priloženi dodatni elementi, kar je odvisno od lokacije. Dodatni artikli mogu biti uključeni ovisno o lokaciji.

Οι αρχικές φιάλες μελανιού θα χρησιμοποιηθούν εν μέρει για την φόρτιση της κεφαλής εκτύπωσης. Αυτές οι φιάλες ενδέχεται να εκτυπώσουν λιγότερες σελίδες σε σύγκριση με τις επόμενες φιάλες μελανιού.

Stekleničke s črnilom za začetno nastavitve bodo delno uporabljene za polnjenje tiskalne glave. S temi stekleničkami boste morda natisnili manj strani kot z nadaljnji stekleničkami s črnilom.

Početne bočice s tintom djelomično će se koristiti za punjenje ispisne glave. Ove bočice mogle bi ispisati manji broj stranica u odnosu na sljedeće bočice tinte.

1

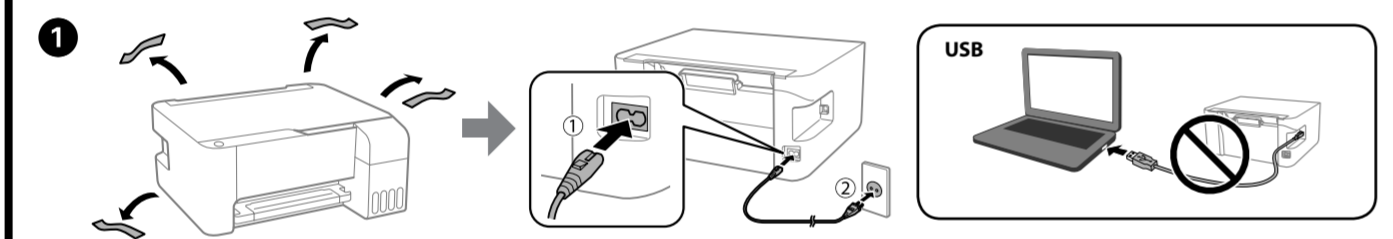

2 Επιλέξτε τον τρόπο εγκατάστασης του εκτυπωτή. Izberite način nastavitve tiskalnika. Odaberite način postavljanja pisača.

Διαθέτετε κάποια έξυπνη συσκευή; Ali imate pametno napravo? Imate li pametni uređaj?

Όχι. Ne. Ne.
Μεταβείτε στην ενότητα 2. Nadaljujte v razdelku 2. Idite na dio 2.



Κρατήστε πατημένο το κουμπί **⏻** μέχρι να αρχίσει να αναβοσβήνει. Χρησιμοποιήστε έπειτα την έξυπνη συσκευή για να ολοκληρώσετε την υπόλοιπη διαδικασία εγκατάστασης. Gumb **⏻** držite toliko časa, da začne utripati. Nato dokončajte preostalo postopek nastavitve v pametni napravi. Zadržite pritisniti gumb **⏻** dok bljeska. Zatim upotrijebite svoj pametni uređaj da biste izvršili preostale korake procesa postavljanja.

Epson Smart Panel

Εγκατάσταση Epson Smart Panel. Αυτό εξυπηρετεί στην εγκατάσταση του εκτυπωτή ακόμη κι αν χρησιμοποιείτε τον εκτυπωτή με τον υπολογιστή. Namestite Epson Smart Panel. S to aplikacijom boste lažje nastavili tiskalnik, tudi če ga uporabljate z računalnikom. Instalirajte Epson Smart Panel. To će vam pomoći u postavljanju pisača čak i kada pisac koristite s računalom.

Epson Smart Panel ?

Μπορείτε να εγκαταστήσετε τον εκτυπωτή ενώ βλέπετε οδηγίες στην έξυπνη συσκευή σας. Χρησιμοποιώντας την εφαρμογή, μπορείτε να ελέγχετε απομακρυσμένα τον εκτυπωτή από την έξυπνη συσκευή ή να πραγματοποιείτε διαφορετικές εκτυπώσεις από την εφαρμογή. Tiskalnik lahko nastavite med ogledom navodil v pametni napravi. Z aplikacijo lahko upravljate tiskalnik na daljavo ali jo uporabite za izvajanje bolj raznolikih opravil tiskanja. Možete postaviti pisac prateći upute na svojem pametnom uređaju. Uporabom aplikacije možete daljinski upravljati pisacem na svojem pametnom uređaju ili izvršiti raznovrsnije zadatke ispisu preko aplikacije.

2

Ακολουθήστε αυτές τις οδηγίες εάν επιλέξατε «Όχι» στην ενότητα 1-2. Če ste v razdelku 1-2 izbrali »Ne«, upoštevajte ta navodila. Slijedite ove upute ako ste odabrali „Ne“ u dijelu 1-2.

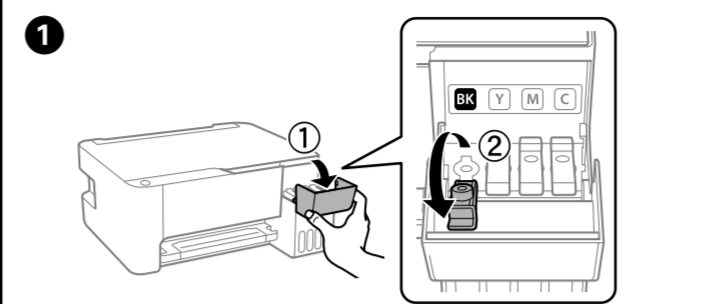

Βεβαιωθείτε ότι το χρώμα του δοχείου μελανιού αντιστοιχεί στο χρώμα μελανιού που θέλετε να γεμίσετε. Barva posode za črnilo se mora ujemati s barvo črnila, ki ga želite doliti. Pobrinite se da boja spremnika tinte odgovara boji tinte koju želite napuniti.

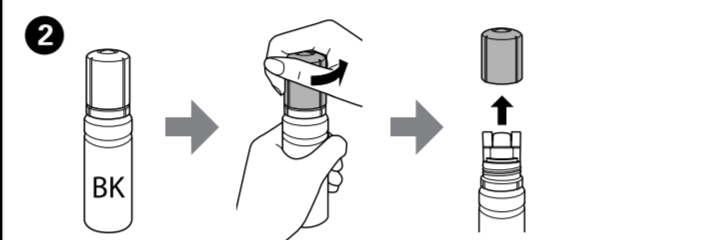

□ Αφαιρέστε το καπάκι κρατώντας τη φιάλη μελανιού σε όρθια θέση. □ Χρησιμοποιήστε τις συνοδευτικές φιάλες μελανιού της συσκευής. □ Η Epson δεν εγγυάται την ποιότητα και την αξιοπιστία των μη γνήσιων μελανιών. Εάν χρησιμοποιείτε μη γνήσιο μελάνι, υπάρχει κίνδυνος βλάβης την οποία δεν καλύπτουν οι εγγυήσεις της Epson.

□ Stekleničko s črnilom držite v pokončnem položaju in odstranite pokrovček, saj lahko v nasprotnem primeru črnilo začne iztekati. □ Uporabite stekleničke s črnilom, ki so bile priložene izdelku. □ Epson ne jamči za kakovost ali zanesljivost neoriginalnega črnila. Z uporabo neoriginalnih črnil lahko povzročite poškodbe, ki niso zajete v jamstvo družbe Epson ne krije.

□ Uklonite kapicu držeći bočicu s tintom uspravno, jer bi u protivnom mogla iscurjeti tinta. □ Upotrijebite bočice s tintom isporučene uz proizvod. □ Epson ne može jamčiti kvalitetu ili pouzdanost tinte koja nije originalna. Uporaba neoriginalne tinte može uzrokovati štetu koju ne pokrivaju jamstva tvrtke Epson.

3 Ελέγξτε την πάνω γραμμή του δοχείου μελανιού. Preverite zgornjo črto na posodi za črnilo. Provjerite gornju crtu unutar spremnika tinte.

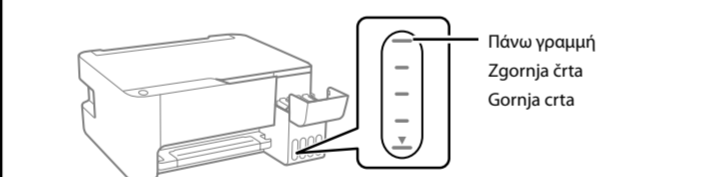

4 Τοποθετήστε τη φιάλη μελανιού απευθείας στη θύρα για να γεμίσετε μελάνι μέχρι την πάνω γραμμή. Stekleničko s črnilom vstavite naravnost v odprtino, da dolijete črnilo do zgornje črte. Umetnite bočicu s tintom ravno u ulaz za punjenje tinte do gornje crte.

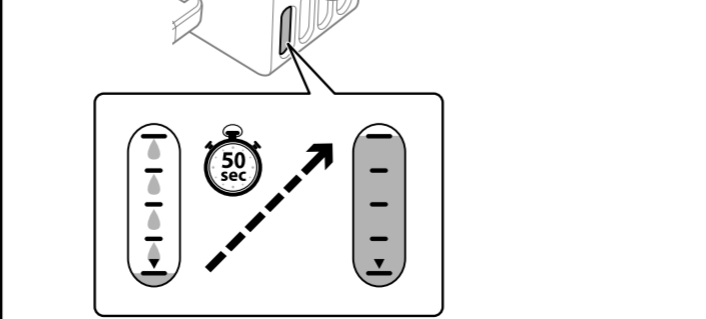
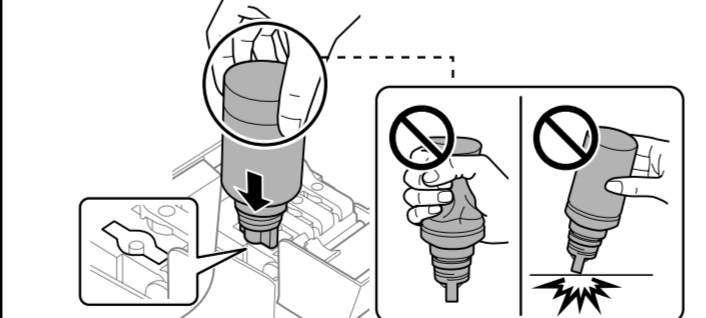

- Όταν εισάγετε τη φιάλη μελανιού στην υποδοχή πλήρωσης για το σωστό χρώμα, θα αρχίσει να στάζει μελάνι και η ροή σταματά αυτόματα όταν το μελάνι φτάσει στην επάνω γραμμή.
- Εάν το μελάνι δεν αρχίσει να ρέει εντός του δοχείου, αφαιρέστε τη φιάλη μελανιού και τοποθετήστε την ξανά. Ωστόσο, μην αφαιρέσετε και επανατοποθετήσετε τη φιάλη μελανιού όταν το μελάνι φτάσει στην πάνω γραμμή. Διαφορετικά, μπορεί να διαρρεύσει το μελάνι.
- Ενδέχεται να παραμείνει μελάνι στη φιάλη. Το υπόλοιπο μελάνι μπορεί να χρησιμοποιηθεί αργότερα.
- Μην αφήνετε τη φιάλη μελανιού τοποθετημένη στην υποδοχή, καθώς υπάρχει κίνδυνος φθοράς της φιάλης ή διαρροής μελανιού.
- Ko vstavite stekleničko s črnilom v odprtino za polnjenje za pravilno barvo, začne črnilo teči in nato samodejno preneha teči, ko raven črnila doseže zgornjo črto.
- Če črnilo ne začne teči v posodo, odstranite stekleničko s črnilom in jo znova vstavite. Če pa je črnilo doseglo zgornjo črto, ne odstranite in vstavite stekleničke s črnilom, saj v nasprotnem primeru lahko začne črnilo iztekati.
- Črnilo bo morda ostalo v steklenički. Preostalo črnilo lahko uporabite pozneje.
- Stekleničko s črnilom morate odstraniti, saj se lahko v nasprotnem primeru poškoduje ali pa začne črnilo iztekati.
- Kada stavite bočicu s tintom ulaz za punjenje odgovarajuće boje, tinta počinje teći i protok se zaustavlja automatski kada razina tinte dostigne gornju crtu.
- Ako tinta ne počne teći u spremnik, uklonite bočicu s tintom i pokušajte je ponovno umetnuti. Međutim, nemojte ukloniti i ponovno umetati bočicu s tintom ako je tinta dostigla gornju crtu jer u protivnom može doći do curenja tinte.
- Možda je ostalo tinte u bočici. Preostala tinta može se koristiti kasnije.
- Ne ostavljajte bočicu s tintom umetnutu, jer bi se bočica mogla oštetiti ili bi tinta mogla iscurjeti.

5 Όταν το μελάνι φτάσει στην επάνω γραμμή δοχείου, αφαιρέστε τη φιάλη. Ko črnilo doseže zgornjo črto na posodi, izvlecite stekleničko. Kada tinta dostigne gornju crtu spremnika, izvucite bočicu.

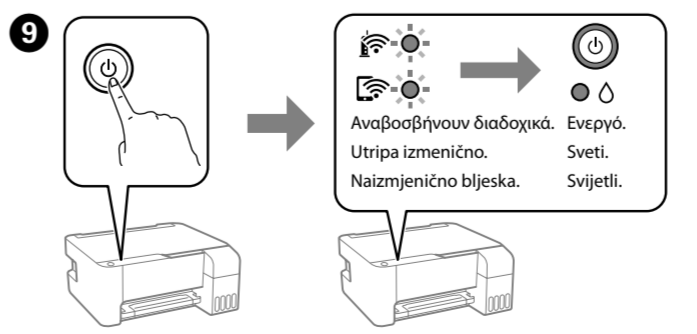
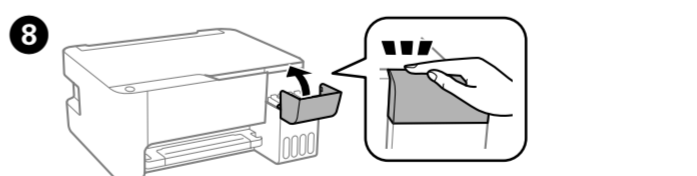
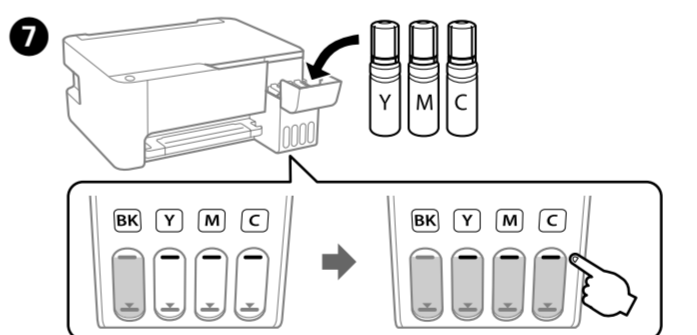
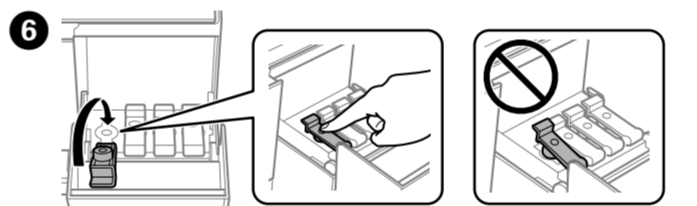
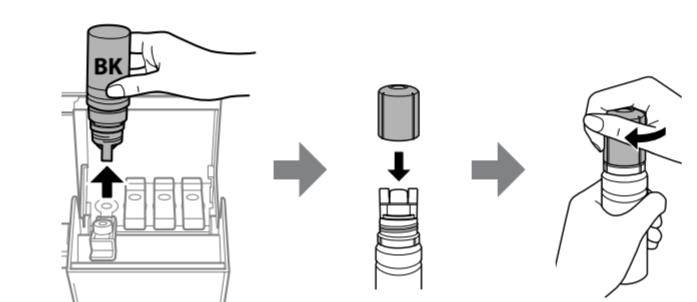

10 Επιβεβαιώστε ότι τα δοχεία είναι γεμάτα με μελάνι και, στη συνέχεια, κρατήστε πατημένο το κουμπί **⏻** για 5 δευτερόλεπτα ώστε να ξεκινήσει η πλήρωση μελανιού. Η πλήρωση διαρκεί γύρω στα 11 λεπτά. Preverite, ali so posode napolnjene s črnilom, ter nato pritisnite gumb **⏻** in ga držite 5 sekund za začetek polnjenja črnila. Polnjenje črnila traja približno 11 minut. Provjerite jesu li spremnici napunjeni tintom i držite pritisnuti gumb **⏻** 5 sekundi za početak punjenja tinte. Punjenje tintom traje otprilike 11 minuta.

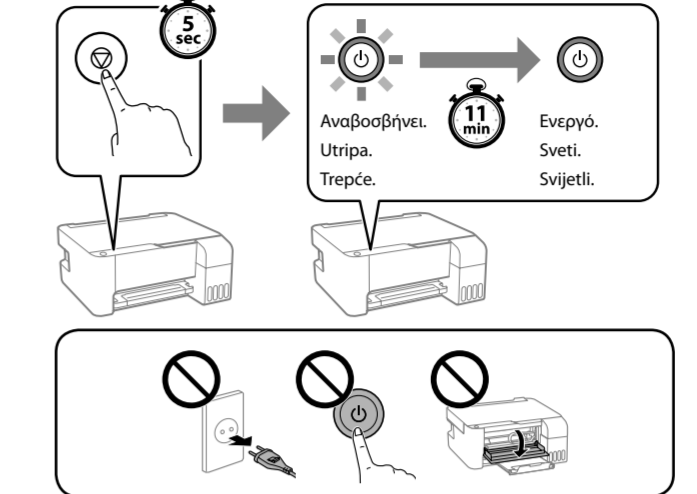

11 Τοποθετήστε απλό χαρτί μεγέθους A4 στο κέντρο της υποστήριξης χαρτιού με την εκτυπώσιμη πλευρά στραμμένη προς τα πάνω. Navaden papir velikosti A4 naložite na sredino opore za papir tako, da je stran za tiskanje obrnjena navzgor. Umetnite običan papir veličine A4 papir u središte držača papira tako da je strana za ispis okrenuta prema gore.

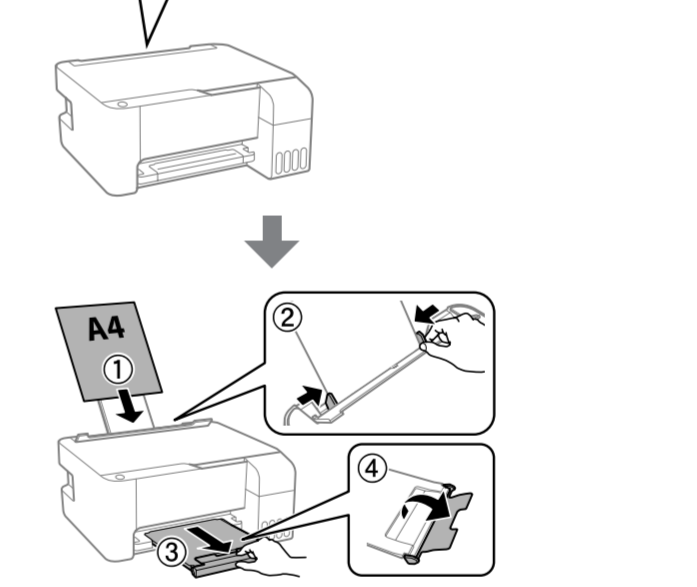
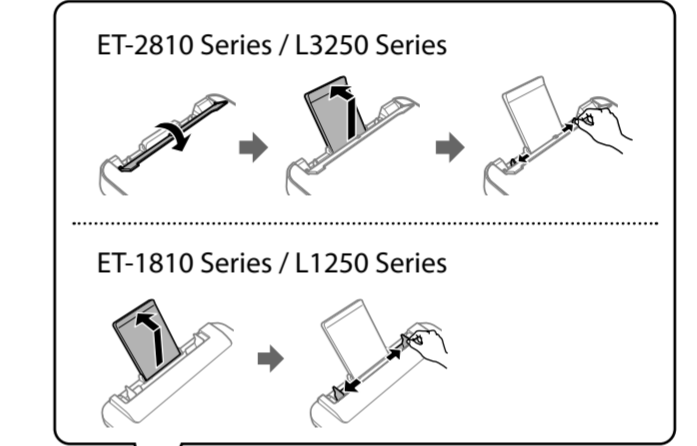

12 Πατήστε το κουμπί **⏻** για να απενεργοποιήσετε τον εκτυπωτή. Pritisnite gumb **⏻** da izklopite tiskalnik. Pritisnite gumb **⏻** da biste isključili pisac.

13 Εκτυπώστε ένα μοτίβο ελέγχου ακροφυσίων για να ελέγξετε εάν τα ακροφύσια κεφαλής εκτύπωσης είναι φραγμένα. Natisnite vzorec za preverjanje šob, da preverite, ali so šobe tiskalne glave zamašene. Ispisuje uzorak za provjeru mlaznice kako biste provjerili jesu li začepljene mlaznice ispisne glave.

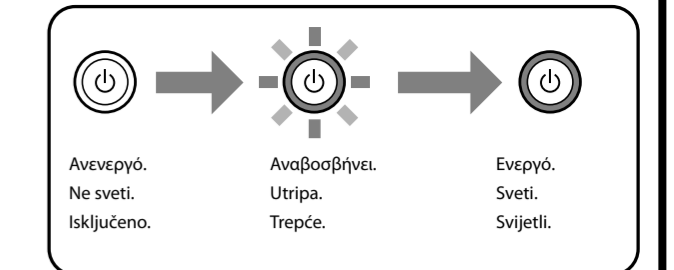
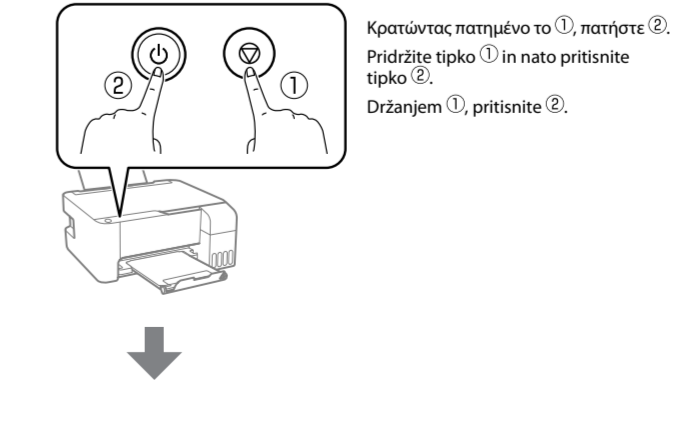

14 Εκτυπώνεται το μοτίβο ελέγχου ακροφυσίων. Ελέγξτε το εκτυπωμένο μοτίβο για να δείτε εάν τα ακροφύσια κεφαλής εκτύπωσης είναι φραγμένα. Tiskalnik natisne vzorec za preverjanje šob. Oglejte si natisnjen vzorec in preverite, ali so šobe tiskalne glave zamašene. Ispisuje se predložak za provjeru mlaznica. Provjerite ispisani uzorak kako biste vidjeli jesu li mlaznice ispisne glave začepljene.

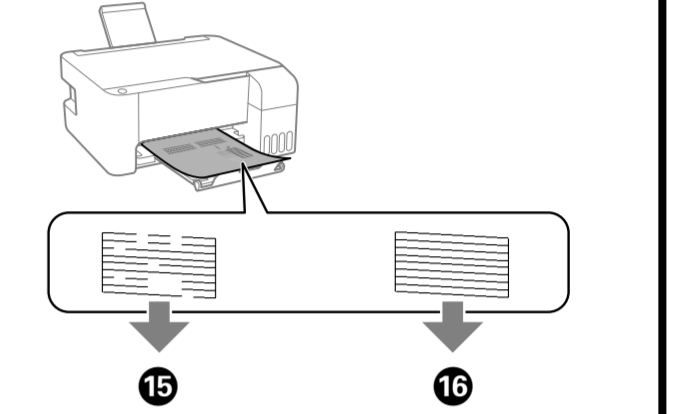

15 Εκτελέστε καθαρισμό κεφαλής εκτύπωσης. Ο καθαρισμός της κεφαλής εκτύπωσης χρησιμοποιεί λίγο μελάνι από όλα τα δοχεία. Zažene čiščenje tiskalne glave. Pri čiščenju tiskalne glave je uporabljenega nekaj črnila iz vseh posod s črnilom. Pokrenite čiščenje ispisne glave. Pri čiščenju ispisne glave, koristi se nešto tinte iz svih spremnika s tintom.

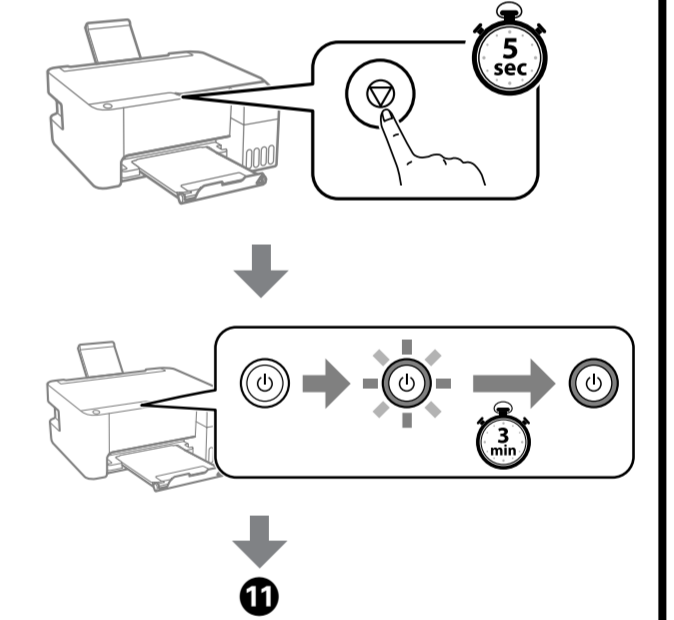

























16 Εάν απομένει μελάνι σε κάθε φιάλη, αναπληρώστε το δοχείο μελανιού. Ανατρέξτε στα βήματα 1 έως 8 στην ενότητα 2. Če je v posameznih stekleničkah ostalo črnilo, napolnite posodo s črnilom. Oglejte si korake od 1 do 8 v razdelku 2. Ako u svakoj bočici još ima tinte, dopunite spremnik s tintom. Pogledajte korake 1 do 8 u odjeljku 2.

17 Επισκεφθείτε τον ιστότοπο ή χρησιμοποιήστε το συνοδευτικό CD για χρήστες Windows, προκειμένου να εγκαταστήσετε το λογισμικό και να διαμορφώσετε το δίκτυο. Όταν ολοκληρωθεί, ο εκτυπωτής θα είναι έτοιμος προς χρήση. Obiščite spletno mesto ali uporabite CD, ki je priložen za uporabnike sistema Windows, da namestite programsko opremo in konfigurirate omrežje. Ko končate ta postopek, je tiskalnik pripravljen za uporabo. Posjetite internetsku stranicu ili upotrijebite isporučeni CD za korisnike sustava Windows da biste instalirali softver i konfigurirali mrežu. Kada to završite, pisac je spreman za uporabu.

<http://epson.sn>

Οδηγός του πίνακα ελέγχου











































Κουμπιά και λειτουργίες

	Ενεργοποιεί ή απενεργοποιεί τον εκτυπωτή.
Wi-Fi	Απαλείφει ένα σφάλμα δικτύου. Κρατήστε το πατημένο για 5 δευτερόλεπτα ή περισσότερο για να πραγματοποιήσετε ρυθμιστικές δικτύου χρησιμοποιώντας το κουμπί WPS.
	Εκτυπώνει μια αναφορά σύνδεσης δικτύου για τον προσδιορισμό των αιτιών των προβλημάτων δικτύου. Για περισσότερες πληροφορίες, κρατήστε πατημένο αυτό το κουμπί για περισσότερο από 7 δευτερόλεπτα, για να εκτυπωθεί ένα φύλλο κατάστασης δικτύου.
 	*1 Ξεκινά μια μονόχρωμη ή έγχρωμη αντιγραφή σε απλό χαρτί μεγέθους A4. Για να αυξήσετε τον αριθμό αντιγράφων (έως και 20 αντιγραφα), πατήστε αυτό το κουμπί με χρονική διαφορά ενός δευτερολέπτου.
	Σταματά την τρέχουσα λειτουργία. Κρατήστε πατημένο αυτό το κουμπί για πέντε δευτερόλεπτα μέχρι να δείτε το κουμπί  να αναβοβλίνει, για να εκτελέσετε καθαρισμό της κεφαλής εκτύπωσης.
 + 	Έλεγχος σαρωμένων εικόνων: Πατήστε ταυτόχρονα τα κουμπιά  και  για να εκτελέσετε λογισμικό σε έναν υπολογιστή με σύνδεση USB και να ελέγξετε τις σαρωμένες εικόνες.
 +  / 	Αντιγραφή σε λειτουργία πρόχειρου: Πατήστε ταυτόχρονα τα κουμπιά  ή  για να αντιγράψετε σε λειτουργία πρόχειρου. Για χρήστες στη Δυτική Ευρώπη, η λειτουργία πρόχειρου δεν είναι διαθέσιμη.
Wi-Fi + 	Ρύθμιση κωδικού PIN (WPS): Κρατήστε ταυτόχρονα πατημένα τα κουμπιά Wi-Fi και  για να ξεκινήσει η Ρύθμιση κωδικού PIN (WPS).
Wi-Fi + 	Ρύθμιση Wi-Fi Direct (Simple AP): Κρατήστε ταυτόχρονα πατημένα τα κουμπιά Wi-Fi και  για να ξεκινήσει η ρύθμιση Wi-Fi Direct (Simple AP).
 + 	Επαναφορά προεπιλεγμένων ρυθμίσεων δικτύου: Ενεργοποιήστε τον εκτυπωτή κρατώντας πατημένο το κουμπί  για να επαναφέρετε τις προεπιλεγμένες ρυθμίσεις δικτύου. Όταν γίνει επαναφορά των ρυθμίσεων δικτύου, ο εκτυπωτής ενεργοποιείται και η ενδεικτική λυχνία κατάστασης δικτύου αναβοβλίνει διαδοχικά. Όταν γίνει επαναφορά των ρυθμίσεων δικτύου, ο εκτυπωτής ενεργοποιείται και η ενδεικτική λυχνία κατάστασης δικτύου αναβοβλίνει διαδοχικά.
 + 	Εκτύπωση μοτίβου ελέγχου ακροφυσίων: Ενεργοποιήστε τον εκτυπωτή κρατώντας πατημένο το κουμπί  για να εκτυπώσετε το μοτίβο ελέγχου ακροφυσίων.

*1 : Μόνο για Σειρά ET-2810 και Σειρά L3250.

























Κατανόηση των λυχνιών λειτουργίας

 : Ενεργό  : Αναβοβλίνει

Κατάσταση λειτουργίας	
 	Ο εκτυπωτής είναι συνδεδεμένος σε ασύρματο (Wi-Fi) δίκτυο.
 	Ο εκτυπωτής είναι συνδεδεμένος σε ασύρματο (Wi-Fi) δίκτυο σε λειτουργία Wi-Fi Direct (Simple AP).
Κατάσταση σφάλματος	
  	Προέκυψε σφάλμα σύνδεσης Wi-Fi. Πατήστε το κουμπί Wi-Fi για να διαγράψετε το σφάλμα και προσπαθήστε ξανά.
 	Η αρχική φόρτιση μελανιού ενδέχεται να μην έχει ολοκληρωθεί. Για την ολοκλήρωση της αρχικής φόρτισης μελάνης, ανατρέξτε στην ενότητα 2 στην μπροστινή σελίδα.
 	Δεν έχει τοποθετηθεί χαρτί ή έγινε τροφοδοσία περισσότεροών του ενός φύλλων χαρτιού τη φορά. Σειρά ET-2810 και Σειρά L3250: Τοποθετήστε χαρτί και πατήστε το κουμπί  ή  . Σειρά ET-1810 και Σειρά L1250: Τοποθετήστε χαρτί και πατήστε το κουμπί  .
  	Παρουσιάστηκε εμπλοκή χαρτιού. Σειρά ET-2810 και Σειρά L3250: Αφαιρέστε το χαρτί και πατήστε το κουμπί  ή  . Σειρά ET-1810 και Σειρά L1250: Αφαιρέστε το χαρτί και πατήστε το κουμπί  . Ανατρέξτε στην ενότητα «Επίλυση εμπλοκής χαρτιού». Εάν η λυχνία ένδειξης εξακολουθεί να αναβοβλίνει, ανατρέξτε στην ενότητα εμπλοκής χαρτιού στην «Επίλυση προβλημάτων» στις <i>Οδηγίες χρήστη</i> .
  	Ο εκτυπωτής δεν απενεργοποιήθηκε σωστά. Σειρά ET-2810 και Σειρά L3250: Αφού απαλείψετε το σφάλμα πατώντας το κουμπί  ή  , ακυρώστε οποιαδήποτε εκτύπωση εκκρεμεί.
  	Σειρά ET-1810 και Σειρά L1250: Αφού απαλείψετε το σφάλμα πατώντας το κουμπί  ή  , ακυρώστε οποιαδήποτε εκτύπωση εκκρεμεί. Συνιστούμε να πραγματοποιήσετε έλεγχο ακροφυσίων, καθώς αυτά μπορεί να έχουν στεγνώσει ή να έχουν υποστεί φραγή. Για να απενεργοποιήσετε τον εκτυπωτή, πρέπει να πατήσετε το κουμπί  .
  	Αναβοβλίνουσα ταυτόχρονα: Ένα ταμπόν μελανιού πλησιάζει ή έχει συμπληρώσει τη διαρκεια ζωής του. Αναβοβλίνουσα διαδοχικά: Ένα ταμπόν μελανιού για εκτύπωση χωρίς περιθώρια πλησιάζει ή έχει συμπληρώσει τη διάρκεια ζωής του. Η εκτύπωση σε όλο το μέγεθος της σελίδας δεν είναι διαθέσιμη, αλλά η εκτύπωση με πλάσια είναι διαθέσιμη. Για να αντικαταστήσετε κάποιο μελάνι ή κάποιο ειδικό μελάνι εκτύπωσης, επικοινωνήστε με την Epson ή κάποιο εξουσιοδοτημένο αντιπρόσωπο της Epson.
  	Ο εκτυπωτής έχει εκκινήσει σε λειτουργία αποκατάστασης επειδή η ενημέρωση του υλικολογισμικού απέτυχε. Για περισσότερες λεπτομέρειες, ανατρέξτε στον πίνακα σφαλμάτων της «Επίλυση προβλημάτων» στις <i>Οδηγίες χρήστη</i> .
    	Προέκυψε σφάλμα εκτυπωτή. Αφαιρέστε τυχόν χαρτί από το εσωτερικό του εκτυπωτή. Απενεργοποιήστε και ενεργοποιήστε πάλι. Εάν το σφάλμα εξακολουθεί να εμφανίζεται μετά την απενεργοποίηση και την ενεργοποίηση, επικοινωνήστε με την υποστήριξη της Epson.

Vodnik po nadzorni plošči





































Gumbi in funkcije

	Vklopi ali izklopi tiskalnik.
Wi-Fi	Počisti napako omrežja. Pritisnite potisni gumb WPS in ga držite 5 sekund ali več, da konfigurirate nastavitve omrežja.
	Natisne poročilo o mrežni povezavi, da boste lahko poiskali vzroke za morebitne težave z omrežjem. Če želite več informacij, pritisnite ta gumb in ga držite 7 sekund ali več, da natisnete list s stanjem omrežja.
 	*1 Zažene enobarvno ali barvno kopiranje na navaden papir velikosti A4. Če želite povečati število kopij (do 20 kopij), pritisnite ta gumb v 1-sekundnih intervalih.
	Ustavi trenutni postopek. Pritisnite ta gumb in ga držite 5 sekund, dokler gumb  ne začne utripati, da zaženete čiščenje tiskalne glave.
 + 	*1 Ogled optično prebranih slik: hkrati pritisnite gumba  in  , da zaženete programsko opremo v računalniku, ki je na tiskalnik priključen s kablom USB, in si ogledate optično prebrane slike.
 +  / 	*1 Kopiranje v načinu osnutka: hkrati pritisnite gumba  ali  za kopiranje v načinu osnutka. Način osnutka ni na voljo za uporabnike v Zahodni Evropi.
Wi-Fi + 	Nastavljanje z vnosom kode PIN (WPS): hkrati pritisnite in pridržite gumba Wi-Fi in  , da začnete nastavitve z vnosom kode PIN (WPS).
Wi-Fi + 	Nastavitev prek povezave Wi-Fi Direct (preprosta dostopna točka): hkrati pritisnite in pridržite gumba Wi-Fi in  , da začnete nastavitve prek povezave Wi-Fi Direct (preprosta dostopna točka).
 + 	Ponastavitev prizvitih nastavitv omrežja: vklopite tiskalnik, ko držite gumb  , da ponastavite prizvete nastavitve omrežja. Tiskalnik se po ponastavitvi nastavitv omrežja vklopi, kljub stanju omrežja pa utripata izmenično.
 + 	Natisni vzorec za preverjanje šob: vklopite tiskalnik, ko držite gumb  , da natisnete vzorec za preverjanje šob.

*1 : Samo za serijo ET-2810 in serijo L3250.

























Razumevanje indikatorskih lučk

 : Sveti  : Utrpa

Običajno stanje	
 	Tiskalnik ima vzpostavljeno povezavo z brezžičnim omrežjem (Wi-Fi)
 	Tiskalnik ima vzpostavljeno povezavo z omrežjem v načinu Wi-Fi Direct (preprosta dostopna točka).
Stanje napake	
  	Prišlo je do napake s povezavo Wi-Fi. Pritisnite gumb Wi-Fi da počistite napako in poskusite znova.
 	Začetno polnjenje s črnilom morda ni končano. Informacije o zaključku začetnega polnjenja črnila najdete v razdelku 2.
 	Ni vstavljenega papirja ali pa je bilo podanih več listov hkrati. Serija ET-2810 in serija L3250: naložite papir in pritisnite gumb  ali  . Serija ET-1810 in serija L1250: naložite papir in pritisnite gumb  .
 	Papir se je zagozdil. Serija ET-2810 in serija L3250: odstranite papir in pritisnite gumb  ali  . Serija ET-1810 in serija L1250: odstranite papir in pritisnite gumb  . Glejte poglavje »Odstranjevanje zagozdenega papirja«. Če indikatorska lučka še vedno utripa, si ogledte razdelek »Odravljanje težav v priložniku <i>Navodila za uporabo</i> , kjer boste našli navodila za odpravljanje težav z zagozdenim papirjem.
  	Tiskalnik ni bil pravilno izklopljen. Serija ET-2810 in serija L3250: ko odpravite napako s pritiskom gumba  ali  , preključite morebitna čakajoča tiskalna opravila. Serija ET-1810 in serija L1250: ko odpravite napako s pritiskom gumba  , preključite morebitna čakajoča tiskalna opravila. Priporočamo, da izvedete preverjanje šob, saj so šobe morda izsušile ali zamašile. Za izklop tiskalnika morate obvezno pritisniti gumb  .
 	Utrpa istočasno: življenjska doba blazinice za črnilo bo kmalu potekla oziroma je že potekla.
 	Utrpa izmenično: življenjska doba blazinice za črnilo za tiskanje brez obrobo bo kmalu potekla oziroma je že potekla. Tiskanje brez obrobn ni na voljo, vendar pa je tiskanje z obrobami na voljo. Za zamenjavo blazinice za črnilo ali blazinice za črnilo za tiskanje brez obroba, obratite se Epsonu ali na pooblaščenega prodajalca storitev družbe Epson.
  	Tiskalnik se je zagnal v načinu obnovitve, ker vdrelane programske opreme ni bilo mogoče posodobiti. Za dodatne podrobnosti si ogledjte tabelo z indikatorji napak v razdelku »Odravljanje težav« v priložniku <i>Navodila za uporabo</i> .
   	Prišlo je do napake tiskalnika. Odstranite ves papir iz notranjosti tiskalnika. Izklopite in znova vklopite tiskalnik. Če napake ne odpravite z izklopom in ponovnim vklopom tiskalnika, se obrnite na podpora družbe Epson.

Vodič za upravljačku ploščo





































Gumbi i funkcije

	Uključivanje ili isključivanje pisaca.
Wi-Fi	Uklanja mrežnu grešku. Držite najmanje 5 sekunde kako biste odabrali mrežne postavke gumbom WPS.
	Ispisuje izvješće o mrežnoj vezi kako bi se utvrdili uzroci bilo kojeg problema s mrežom. Kako biste primili više informacija, zadržite pritisnut ovaj gumb dulje od 7 sekundi kako bi se ispisao list mrežnog statusa.
 	*1 Započinje ili boju kopiranje u crno-bijeloi tehnici ili u boji na obični papir veličine A4. Kako biste povećali broj kopija (do 20 kopija), pritisnite gumb unutar jedne sekunde.
	Zaustavljanje trenutne radnje. Pritisnite i držite ovaj gumb dulje od 5 sekundi dok gumb  trepće kako biste pokrenuli čišćenje ispisne glave.
 + 	*1 Provjera skeniranih slika: Pritisnite gume  i  istodobno kako biste pokrenuli softver na računalu spojenom putem USB-a i provjerili skenirane slike.
 +  / 	*1 Kopiranje u načinu skice: Istovremeno pritisnite gumba  ili  kako biste kopirali u načinu skice. Korisnicima u zapadnoj Europi nije dostupan način skice.
Wi-Fi + 	Postavljanje PIN koda (WPS): Istovremeno pritisnite i držite pritisnute gumba Wi-Fi i  kako biste pokrenuli postavljanje PIN koda (WPS).
Wi-Fi + 	Wi-Fi Direct (jednostavan način rada AP): Istovremeno pritisnite i držite pritisnutim gumba Wi-Fi i  , da začnete povezivanje na bežičnu (Wi-Fi) mrežu u načinu rada Wi-Fi Direct (jednostavan način rada AP).
 + 	Vrati zadane mrežne postavke: Uključite pisac držeći pritisnut gumb  kako biste vratili zadane mrežne postavke. Nakon vraćanja mrežnih postavki, pisac se uključuje i lampice mrežnog statusa počinju nalzmjenično bljeskati.
 + 	Ispis uzorka za provjeru mlaznice: Uključite pisac držeći pritisnut gumb  kako biste ispisali predložak za provjeru mlaznica.

*1 : Samo za serije ET-2810 i L3250.

Očitavanje signalnih svjetala

 : Svjetli  : Bljeska

Normalni status	
 	Pisac je spojen na bežičnu (Wi-Fi) mrežu.
 	Pisac je spojen na mrežu u načinu Wi-Fi Direct (jednostavan način rada AP).
Status greške	
  	Došlo je do pogreške Wi-Fi veze. Pritisnite gumb Wi-Fi da biste poništili pogrešku i pokušajte ponovno.
 	Početno punjenje tintom možda nije dovršeno. Na prednjoj stranici pogledajte odjeljak 2 s informacijama o izvođenju početnog punjenja tintom.
 	Nema papirja ili je umetnuto više od jednog papira. Serija ET-2810 i L3250: Umetnite papir i pritisnite gumb  ili  . Serija ET-1810 i L1250: Umetnite papir i pritisnite gumb  .
 	Došlo je do zaglavlivanja papira. Serija ET-2810 i L3250: Uklonite papir i pritisnite gumb  ili  . Serija ET-1810 i L1250: Uklonite papir i pritisnite gumb  . Pogledajte odjeljak „Uklanjanje zaglavljenog papira“. Ako signalno svjetlo nastavlja treptati, pogledajte odjeljak za zaglavljeni papir u poglavlju <i>Korisnički vodič</i> „Rješavanje problema“.
  	Pisac nije pravilno isključen. Serija ET-2810 i L3250: Nakon otklanjanja greške pritiskom na gumb  ili  , otkažite sve nedovršene zadatke ispisa. Serija ET-1810 i L1250: Nakon otklanjanja greške pritiskom na gumb  , otkažite sve nedovršene zadatke ispisa. Preporučujemo da provjedete provjeru mlaznica jer su se mlaznice možda osušile ili začepile. Za isključivanje pisaca pritisnite gumb  .
 	Istovremeno bljeskaju: Jastučić za tintu je pri kraju radnog vijeka ili ga je dosegao.
 	Naizmjenično bljeskaju: Jastučić za tintu za ispis bez obruba pri kraju je radnog vijeka ili ga je već dosegao. Ispis bez obruba nije dostupan, ali ispis s obrubom je dostupan. Ako želite zamijeniti jastučić za tintu ili jastučić za tintu za ispis bez obruba, obratite se Epsonu ili ovlaštenom serviseru tvrtke Epson.
  	Pisac se pokrenuo u načinu rada za opravak, jer ažuriranje upravljačkog programa nije uspješno izvedeno. Za više pojedinosti pogledajte tablicu indikatora greške iz dijela „Rješavanje problema“ u dokumentu <i>Korisnički vodič</i> .
   	Došlo je do pogreške pisaca. Uklonite sav papir iz pisaca. Isključite i ponovo uključite napajanje. Ako se pogreška prikazuje i nakon isključivanja i ponovnog uključivanja pisaca, obratite se Epsonovoj korisničkoj podršci.

Αντιγραφή / Kopiranje / Kopiranje

Μόνο για Σειρά ET-2810 και Σειρά L3250.

Samo za serijo ET-2810 in serijo L3250.

Samo za serije ET-2810 i L3250.

- 