

EPSON

L1310 Series

進階使用說明

列印

維護印表機

解決問題

目錄

本手冊使用說明

手冊簡介.....	5
重要安全說明（紙本手冊）.....	5
安裝說明（紙本手冊）.....	5
進階使用說明（電子手冊）.....	5
最新手冊的資訊.....	5
搜尋資訊.....	5
僅列印您需要的頁面.....	6
關於本手冊.....	6
標記與符號.....	7
螢幕擷取和圖示說明.....	7
作業系統參考.....	7
商標.....	8
著作權.....	8

重要說明

安全指示.....	10
墨水安全說明.....	10
印表機建議及警告.....	10
印表機設定的建議及警告.....	10
印表機的使用警報和警告.....	11
印表機存放或搬運的建議及警告.....	11

零件名稱和功能

前方.....	13
內部.....	13
後方.....	14

控制面板使用說明

按鍵與功能.....	16
檢查燈號和印表機狀態.....	16

裝入紙張

紙張處理注意事項.....	20
紙張種類清單.....	20
裝入紙張.....	22
將紙張裝入後側進紙.....	22
裝入各種紙張.....	23
裝入信封.....	23
放入長條紙.....	24

列印

列印文件.....	26
從電腦列印.....	26
信封列印.....	41
從電腦列印於信封上 (Windows).....	41
從電腦列印於信封上 (Mac OS).....	41
列印網頁.....	42
從電腦列印網頁.....	42

維護印表機

檢查墨水存量.....	44
改善列印品質.....	44
檢查並清潔印字頭.....	44
執行強力清潔.....	46
執行墨水強力清潔.....	47
防止噴嘴堵塞.....	48
校正印字頭.....	49
清潔進紙路徑.....	49
清潔印表機.....	50
清潔濺出的墨水.....	51

在這些情況下

進行電腦連接設定.....	53
節省電源.....	53
省電 — Windows.....	53
省電 — Mac OS.....	54
查看印表機進紙的總頁數.....	54
單獨安裝應用程式.....	54
檢查是否已安裝原廠 Epson 印表機驅動程 式 — Windows.....	55
檢查是否已安裝原廠 Epson 印表機驅動程 式 — Mac OS.....	57
搬運和儲存印表機.....	57

解決問題

無法列印.....	62
問題解決.....	62
應用程式或印表機驅動程式正常運作.....	63
進紙不當.....	66
列印品質不佳.....	68
出現條紋或意外的色彩，或色彩遺漏.....	68
黑色墨水的林蔭品質 黑色墨水列印品質不佳.....	68
出現約 2.5 cm 間隔的彩色條紋.....	69

列印模糊、垂直條紋或偏斜.....	70
列印成品輸出為空白頁.....	70
歪斜列印.....	71
紙張髒汙或磨損.....	72
列印的相片有黏性.....	72
影像或相片以非預期的色彩列印出.....	73
列印成品的顏色與顯示屏上不同.....	73
沒有邊界無法列印.....	74
在無邊界列印期間，影像邊緣被裁切.....	75
列印成品的位置、大小或邊界不正確.....	75
列印的字元不正確或出現亂碼.....	76
列印的影像上下顛倒.....	76
列印稿中出現馬賽克狀圖案.....	77
無法在印表機驅動程式中選取紙張種類或紙張來源.....	77
未安裝原廠 Epson 印表機驅動程式.....	77
檢查燈號和印表機狀態.....	77
夾紙.....	79
清除夾紙.....	80
未解決夾紙錯誤.....	82
防止夾紙.....	82
是時間該填充墨水了.....	83
墨水瓶處理注意事項.....	83
填充大容量墨水槽.....	84
是時間該更換廢棄墨水收集盒了.....	88
廢棄墨水收集盒處理注意事項.....	88
更換廢棄墨水收集盒.....	88
無法依預期運作印表機.....	92
印表機不自動開啟或關閉.....	92
運作緩慢.....	93
運作聲音吵雜.....	94
無法執行手動雙面列印 (Windows).....	94
未顯示 列印設定 功能表 (Mac OS).....	95
如果無法清除夾紙或發生缺紙錯誤.....	95
無法解決問題.....	99
無法解決列印問題.....	100

產品資訊

紙張資訊.....	102
可用紙張和容量.....	102
不可用紙張類型.....	104
耗材資訊.....	105
墨水瓶代碼.....	105
廢棄墨水收集盒代碼.....	105
軟體資訊.....	106
用於從電腦進行掃描的應用程式 (Windows 印表機驅動程式).....	106

用於從電腦進行掃描的應用程式 (Mac OS 印表機驅動程式).....	107
用於更新軟體和韌體的應用程式 (Epson Software Updater).....	107
產品規格.....	108
印表機規格.....	108
界面規格.....	109
尺寸.....	109
電氣規格.....	110
環境規格.....	110
系統需求.....	111
法規資訊.....	111
複印限制.....	111
OSS 許可.....	111

何處取得協助

技術支援網站.....	113
聯絡 Epson 支援服務.....	113
聯絡 Epson 之前.....	113
美國及加拿大使用者的輔助說明.....	113
拉丁美洲使用者的輔助說明.....	114
歐洲使用者的輔助說明.....	115
中東、土耳其、非洲、中亞和西亞使用者的輔助說明.....	115
台灣使用者的輔助說明.....	115
澳洲使用者的輔助說明.....	116
紐西蘭使用者的輔助說明.....	116
新加坡使用者的輔助說明.....	117
泰國使用者的輔助說明.....	117
越南使用者的輔助說明.....	118
印尼使用者的輔助說明.....	118
香港使用者的輔助說明.....	118
馬來西亞使用者的輔助說明.....	119
印度使用者的輔助說明.....	119
菲律賓使用者的輔助說明.....	120

本手冊使用說明

手冊簡介.....	5
搜尋資訊.....	5
僅列印您需要的頁面.....	6
關於本手冊.....	6
商標.....	8
著作權.....	8

手冊簡介

以下為 Epson 印表機隨附的手冊。除上述手冊外，您也可以查看各種 Epson 軟體應用程式隨附的說明。

重要安全說明（紙本手冊）

用於提供安全使用本印表機的說明。

安裝說明（紙本手冊）

提供設定印表機及安裝軟體的資訊。

進階使用說明（電子手冊）

本手冊。有提供 PDF 及網路版手冊。提供有關使用印表機及解決問題的詳細資訊與說明。

最新手冊的資訊

拉丁美洲

若要檢視最新手冊，請造訪 <https://support.epson.com> 並搜尋您的產品。

其他地區

❑ 紙本手冊

請前往 Epson 歐洲支援網站 (<https://www.epson.eu/support>) 或 Epson 全球支援網站 (<https://support.epson.net/>)。

❑ 電子手冊

請前往下列網站、輸入產品名稱，然後前往 [支援]。

<https://epson.sn>

搜尋資訊

PDF 手冊可讓您依照關鍵字搜尋要尋找的資訊，或使用書籤直接跳至特定章節。本節說明如何使用已在電腦上以 Adobe Acrobat Reader 開啟的 PDF 手冊。

依照關鍵字搜尋

按下 [功能表] > [搜尋] > [進階搜尋]。在搜尋視窗中輸入您要尋找的資訊關鍵字 (文字)，然後按下 [搜尋]。提示會以清單方式顯示。按下其中一個顯示的提示，跳至該頁面。



直接從書籤跳至頁面

按下標題可跳至該頁面。按下 + 或 > 可檢視該章節中的較低層級標題。若要返回上一頁，請使用鍵盤執行下列操作。

- ❑ Windows：按住 [Alt]，然後按下 <。
- ❑ Mac OS：按住 command 鍵，然後按下 <。

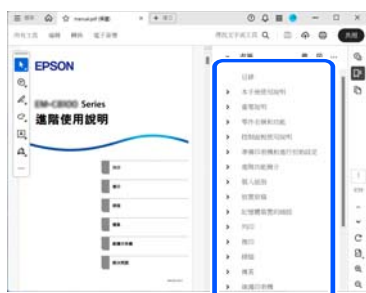

僅列印您需要的頁面

您可以解壓縮並僅列印需要的頁面。在[檔案]功能表中按下[列印]，然後在[列印的頁面]的[頁面]中指定您要列印的頁面。

- ❑ 若要指定連續頁面，請輸入開始頁碼與結束頁碼，並在中間加上連字號。
範例：20-25
- ❑ 若要指定非連續頁面，請用逗號分隔頁碼。
範例：5、10、15

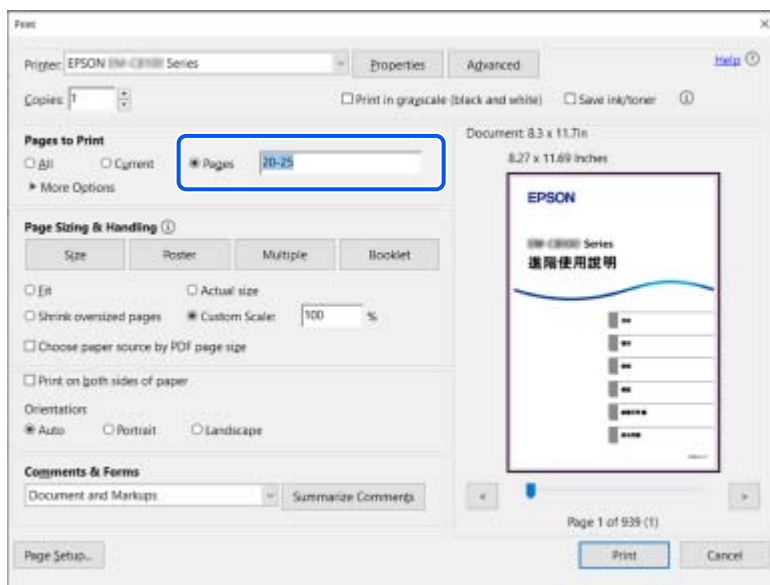

關於本手冊

本節說明本手冊內所用標記和符號的含義、描述備註及作業系統參考資訊。

標記與符號



注意：

必須謹慎遵循的說明，以避免身體受傷。



重要事項：

必須遵循的說明，以避免設備損壞。

附註：

提供補充和參考資訊。

相關資訊

➔ 相關章節連結。



提供操作說明的網路影片手冊。請參考相關資訊連結。

螢幕擷取和圖示說明

- 印表機驅動程式的螢幕擷取係從 Windows 11 或 macOS High Sierra (10.13) 取得。畫面上顯示的內容會隨著型號與情況而改變。
- 本手冊使用的圖示僅為範例。儘管各型號可能會有些微差異，操作方法均同。

作業系統參考

Windows

在本手冊中，「Windows 11」、「Windows 10」、「Windows 8.1」、「Windows 8」、「Windows 7」、「Windows Server 2025」、「Windows Server 2022」、「Windows Server 2019」、「Windows Server 2016」、「Windows Server 2012 R2」、「Windows Server 2012」、「Windows Server 2008 R2」和「Windows Server 2008」等名詞係指下列作業系統。此外，「Windows」用來泛指所有版本。

- Microsoft® Windows® 11 作業系統
- Microsoft® Windows® 10 作業系統
- Microsoft® Windows® 8.1 作業系統
- Microsoft® Windows® 8 作業系統
- Microsoft® Windows® 7 作業系統
- Microsoft® Windows Server® 2025 作業系統
- Microsoft® Windows Server® 2022 作業系統
- Microsoft® Windows Server® 2019 作業系統
- Microsoft® Windows Server® 2016 作業系統
- Microsoft® Windows Server® 2012 R2 作業系統
- Microsoft® Windows Server® 2012 作業系統

- Microsoft® Windows Server® 2008 R2 作業系統
- Microsoft® Windows Server® 2008 作業系統

Mac OS

本手冊中，「Mac OS」用於指 Mac OS X 10.9.5 或更新版本以及 macOS 10.12 或更新版本。

商標

- Microsoft, Windows, and Windows Server are trademarks of the Microsoft group of companies.
- Apple, Mac, macOS, and OS X are trademarks of Apple Inc., registered in the U.S. and other countries.
- Adobe, Acrobat, and Reader are either registered trademarks or trademarks of Adobe in the United States and/or other countries.
- 通則：所有其他商標是其各自擁有者的財產，並僅用於識別目的。

著作權

未經 Seiko Epson Corporation 事先書面許可，禁止將本出版物的任何部分重製、儲存於檢索系統或以任何形式或方法傳送，不論係以電子、機械、複印、錄製或其他方式。使用本手冊所含之資訊無需擔負相關專利責任。亦無需擔負因使用本手冊資訊而導致之損害責任。本手冊內含的資訊僅設計供 Epson 產品之用。Epson 對於任何將此資訊應用於其他產品的作法概不負責。

若本產品購買人或第三方因意外使用、誤用或濫用本產品、未經授權而改裝、修理或變更本產品、或(美國除外)未嚴格遵守 Seiko Epson Corporation 操作與維護說明而發生損壞、損失或費用，則 Seiko Epson Corporation 與關係企業均不予負責。

如因使用非 Seiko Epson Corporation 指定之原廠產品或 Epson 認可之任何選購品或耗材而發生任何損壞或問題，Seiko Epson Corporation 與關係企業不予負責。

若因使用非 Seiko Epson Corporation 認可之任何界面連接線，致發生電子干擾而造成任何損壞，Seiko Epson Corporation 概不負責。

© 2025 Seiko Epson Corporation

本手冊的內容與本產品的規格若有變更，恕不另行通知。

重要說明

安全指示.....	10
印表機建議及警告.....	10

安全指示

請閱讀並遵循下述說明，以確保安全使用本印表機。請務必保留本手冊，以供未來參考之用。此外，請務必遵循印表機上標示的所有警告與說明。

- ❑ 僅可使用印表機隨附的電源連接線，請勿使用任何其他設備的連接線。以其他電源連接線使用本印表機，或將隨附的電源連接線用於其他設備時，將可能會導致火災或觸電。
- ❑ 如果印表機隨附的電源線配有接地針腳，請將印表機連接至接地的電源插座。未能依照本指示執行可能會導致火災或電擊。
- ❑ 請確定電源連接線符合當地相關的安全標準。
- ❑ 除非印表機的手冊內載有明確解說，否則切勿自行拆解、修改或嘗試維修電源連接線、插頭、印表機單元或選購品。
- ❑ 請在發生以下狀況時拔下印表機的插頭，然後交由合格的維修人員維修：
電源連接線或插頭損壞；液體滲入印表機；印表機摔落或外殼受損；印表機未正常運作，或效能出現明顯改變。請勿調整操作說明中未涵蓋的控制項目。
- ❑ 請將印表機放置在便於拔插插頭的牆上電源插座附近。
- ❑ 請勿將印表機放置或貯存在室外、靠近過多髒汙或灰塵、水、熱源之處，或是會受到衝擊、震動、高溫或潮濕的位置。
- ❑ 請小心不要將液體濺到印表機上，或是在雙手濕漉時處理印表機。

墨水安全說明

- ❑ 當您處理大容量墨水槽、大容量墨水槽護蓋以及開啟的墨水瓶或墨水瓶蓋時，請小心不要碰觸到墨水。
 - ❑ 若墨水沾到皮膚，請以肥皂及清水徹底洗淨。
 - ❑ 若墨水不慎濺入眼睛，請立即用水沖洗眼睛。若在徹底沖洗後仍感不適或出現視力問題，請立即就醫。
 - ❑ 若誤飲墨水，請立即就醫。
- ❑ 請勿拆解廢棄墨水收集盒，否則墨水可能接觸眼睛或皮膚。
- ❑ 請勿劇烈搖動墨水瓶或讓墨水瓶遭受強烈撞擊，因為這可能會導致墨水外漏。
- ❑ 請將墨水瓶及廢棄墨水收集盒，放在孩童無法取得之處。避免孩童誤飲墨水瓶中的墨水。

印表機建議及警告



請閱讀並遵循下述說明，以避免印表機或您的財產損壞。請務必保留本手冊，以供未來參考之用。

印表機設定的建議及警告

- ❑ 請勿堵住或蓋住印表機內的通風孔與開口。
- ❑ 僅可使用印表機的標籤上標示的電源類型。
- ❑ 避免與定期開關的影印機或空調系統共用同一電路上的插座。
- ❑ 避免以牆壁開關或自動定時器控制電源插座。

- ❑ 請讓整套電腦系統遠離潛在的電磁干擾來源，如揚聲器或無線電話的底座。
- ❑ 電源線佈線時，應避免磨損、切割、擦傷、捲曲及扭結。請勿將物體壓在電源線上，亦不可踐踏或輾過電源線。請特別注意將電源線兩端保持平直。
- ❑ 若搭配延長線使用印表機，請確定插入延長線之裝置的總安培額定值未超過電源線的安培額定值。此外，請確定插入牆壁電源插座之所有裝置的總安培額定值未超過牆壁電源插座的安培額定值。
- ❑ 若計劃在德國使用此印表機，大樓設備需以 10 或 16 安培斷路器保護，以便為印表機提供合適的短路保護與過電流保護。
- ❑ 使用連接線將印表機接至電腦或其他裝置時，請確定接頭的方向正確。每個接頭只有一個正確的方向。插錯方向可能會損壞使用連接線連接的該兩部裝置。
- ❑ 請將印表機放置在平坦、穩固且大於印表機底座的表面。若印表機傾斜，將不會正常運作。
- ❑ 請預留印表機上方的空間，以便完全豎起印表機護蓋。
- ❑ 請在印表機前方預留足夠的空間，以便完全退紙。
- ❑ 請避開溫濕度變化快速的地點。此外，請讓印表機遠離陽光直射、強光或熱源。

印表機的使用警報和警告

- ❑ 請勿將物體插進印表機內的插槽。
- ❑ 請勿在列印時將手放在印表機內。
- ❑ 請勿碰觸印表機內部的白色排線及墨水導管。
- ❑ 請勿在印表機內或周圍使用含有可燃氣體的噴霧劑產品。以免引起火災。
- ❑ 請勿用手移動印字頭，否則會使印表機損壞。
- ❑ 若在墨水存量低於最低標示線時繼續使用印表機，可能導致印表機損壞。在印表機沒有運作時，在大容量墨水槽中填充墨水並填充至最高標示線。若要顯示正確的墨水存量估計，請在填充大容量墨水槽後重設墨水存量。
- ❑ 一律使用  鍵關閉印表機。在  指示燈停止閃爍之前，請勿拔下印表機的插頭，或關閉插座處的電源。
- ❑ 若長時間不使用印表機，請務必從電源插座拔下電源連接線。

印表機存放或搬運的建議及警告

- ❑ 存放或搬運印表機時，請避免傾斜、直放或上下倒放印表機；否則墨水可能會外漏。
- ❑ 搬運印表機之前，請確定印字頭位於初始(最右方)位置。

零件名稱和功能

前方.....	13
內部.....	13
後方.....	14

前方

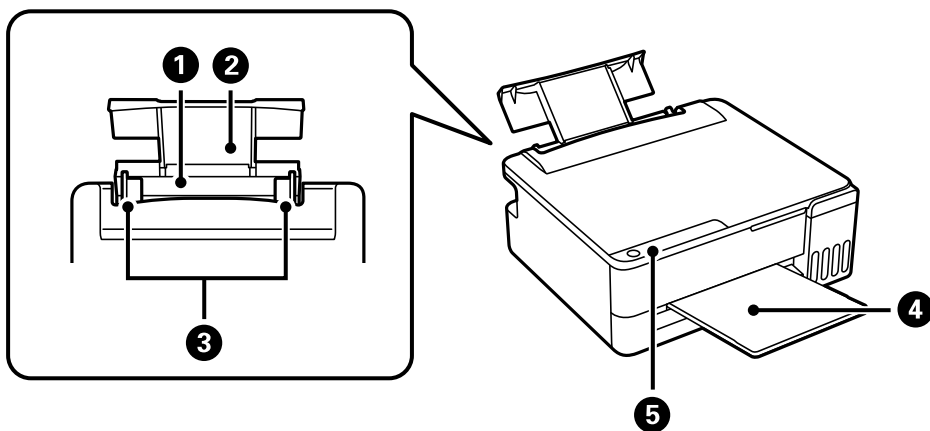

❶	後側進紙器	放入紙張。
❷	紙張支援板	支撐放入的紙張。
❸	紙張邊緣定位器	滑動至紙張邊緣，將其平直地送入印表機。
❹	出紙托盤	支撐退出的紙張。
❺	控制面板	可讓您操作印表機和表示印表機的狀態。

內部

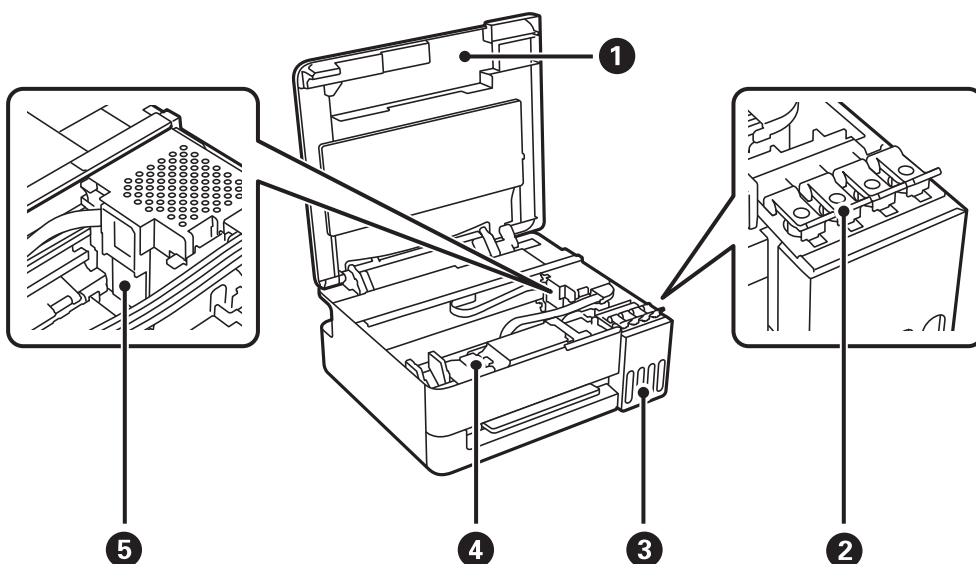

❶	印表機護蓋	僅在清除印表機內的夾紙時才需打開。 在印表機不使用時保持護蓋閉合，以防外物進入印表機。
❷	大容量墨水槽栓塞	打開以填充大容量墨水槽。
❸	儲墨槽 (大容量墨水槽)	供應墨水至印字頭。

④	廢棄墨水收集盒護蓋	替換廢棄墨水收集盒時請開啟。廢棄墨水收集盒是一個容器，可在清潔或列印期間收集非常少量的多餘墨水。
⑤	印字頭	墨水會從下方的印字頭噴嘴噴出。

後方

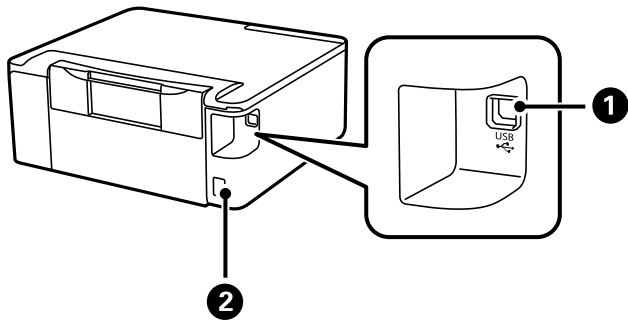

①	USB 連接埠	使用 USB 連接線連接電腦。
②	AC 電源插孔	連接電源連接線。

控制面板使用說明

按鍵與功能.....	16
檢查燈號和印表機狀態.....	16

按鍵與功能

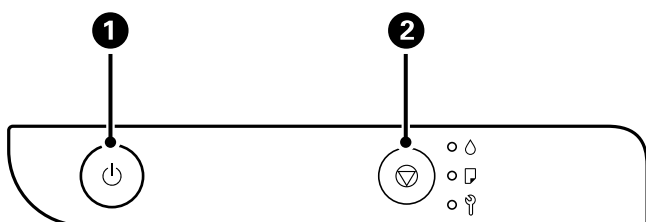

1	開啟或關閉印表機的電源。 檢查電源指示燈號熄滅後，拔下電源連接線。
2	停止目前的操作。取消紙張用完錯誤和夾紙錯誤。 按住此按鍵五秒直到 按鍵閃爍，可執行印字頭清潔。

使用按鍵組合的功能

+	列印噴嘴檢查模式 按住 鍵時開啟印表機電源可列印噴嘴檢查圖案。 裝入印表機的總頁數及噴嘴檢查圖案亦被列印。
---	--

檢查燈號和印表機狀態

控制面板上的指示燈表明印表機的状态該。



錯誤狀態



發生錯誤時，指示燈號會亮起或閃爍。錯誤的詳細資訊會顯示在電腦畫面上。

/ : 亮起

/ : 閃爍

指示燈號	狀態	解決方案
	第一次墨水設定可能未完成。	請參閱 <i>安裝說明</i> 完成第一次墨水設定。
	沒有裝入紙張或一次裝入多張紙張。	裝入紙張並按下 鍵。

指示燈號	狀態	解決方案
	發生夾紙。	<p>取出紙張並按下  鍵。</p> <p>如果在取出紙張及關機與重啟後依然存在夾紙錯誤，表明印表機內可能仍有紙張。將 A4 或 Letter 尺寸紙張裝入後方進紙，然後按下  鍵以取出內部的紙張。縱向裝入紙張。</p> <p>第80頁“清除夾紙”</p> <p>如果仍無法解決錯誤，請洽 Epson 支援服務。</p>
	廢棄墨水收集盒的使用壽命將盡。	<p>燈號持續閃爍，直到更換廢棄墨水收集盒為止。</p> <p>在  和  燈號交替閃爍前，您可以繼續列印。</p>
	<p><input type="checkbox"/> 印表機沒有正確關閉。*</p> <p><input type="checkbox"/> 因為印表機是在運作時關閉，所以噴嘴可能已經乾掉或阻塞。</p> <p>* 使用電源板或斷路器關閉電源、插頭已從插座上拔出，或發生斷電。</p>	<p><input type="checkbox"/> 按下  鍵清除錯誤之後，我們建議執行噴嘴檢查。取消任何待執行列印工作。</p> <p><input type="checkbox"/> 若要關閉印表機電源，請確定您按下  鍵。</p>
	<p>交替閃爍： 無邊列印集墨棉的使用壽命將盡或已盡。</p>	<p>必須更換無邊列印集墨棉*1。</p> <p>請洽詢 Epson 或其授權的服務中心更換無邊列印集墨棉。這不是使用者可自行維修的零件。</p> <p>當您可繼續列印的通知訊息顯示在電腦上時，請按下  鍵繼續列印。指示燈號會暫時停止閃爍，不過將會在固定間隔持續閃爍，直到更換集墨棉。</p> <p>無邊列印不可用，但有邊列印可用。</p>
	<p>同時閃爍： 集墨棉的使用壽命將盡或已盡。</p>	<p>必須更換集墨棉*2。請洽詢 Epson 或其授權的服務中心更換集墨棉。集墨棉不是使用者可自行維修的零件。</p> <p>檢查電腦上顯示的訊息，然後按下  鍵清除錯誤或繼續清潔。</p> <p>如果集墨棉已達到其使用壽命的終點，您無法繼續執行清潔。您可以執行列印，但無法保證列印成品的品質。</p>
	<p>交替閃爍： 發生下列任一問題：</p> <p><input type="checkbox"/> 廢墨盒的可用空間不足，無法執行墨水強力清潔或清潔。</p> <p><input type="checkbox"/> 廢墨盒未正確安裝。</p> <p><input type="checkbox"/> 廢墨盒的使用壽命已盡。</p>	<p>請執行下列任一動作。</p> <p>執行墨水強力清潔或清潔時：</p> <p><input type="checkbox"/> 更換廢墨盒、按下  鍵清除錯誤，然後重新嘗試。</p> <p><input type="checkbox"/> 如果無法立即準備好替換的廢墨盒，請按下  鍵清除錯誤。您可以執行列印，但無法保證列印成品的品質。如果持續發生錯誤，請更換廢墨盒並按下  鍵。</p> <p>除上述以外的狀況：</p> <p>正確重新安裝廢墨盒後，按下  鍵。如果重新安裝後持續發生錯誤，請更換廢墨盒並按下  鍵。</p>

指示燈號	狀態	解決方案
 燈號以外的所有燈號亮起。	印表機因韌體更新失敗而開始進入復原模式。	請按照以下步驟，嘗試再次更新韌體。 1. 使用 USB 連接線連接電腦與印表機。 ! 重要事項： <input type="checkbox"/> 使用 USB 2.0 type A-B 連接線。部分機型也可以使用 USB 3.0 連接線。 2. 從當地 Epson 網站下載最新韌體至您的電腦，然後開始更新。
所有燈號 (包括  燈號) 閃爍。	發生印表機錯誤。	取出印表機內的任何紙張。關閉電源，然後重新開啟。 若重新開啟電源後仍出現錯誤，請洽 Epson 授權服務中心。

- *1: 在某些列印循環中，無邊界列印集墨棉可能會吸收非常少量的多餘墨水。為避免墨水從集墨棉漏出，印表機採用集墨棉到達其使用壽命限制即停止無邊界列印的設計。需要更換與否及更換的頻率，取決於您使用無邊列印選項的列印頁數。根據印表機的規格，集墨棉的更換需要不代表您的印表機無法繼續使用。印表機將會告知您需要更換集墨棉的時間，此操作僅能由 Epson 授權服務中心執行。Epson 保固未涵蓋此項更換的成本。
- *2: 在某些列印循環中，集墨棉可能會吸收非常少量的多餘墨水。除了使用廢墨盒之外，此集墨棉會吸收使用印表機時產生的廢墨。當集墨棉的使用壽命結束時，必須更換集墨棉才能執行清潔。是否需要更換及更換的頻率將會因您的列印頁數、列印的素材類型以及印表機所進行的清潔循環次數而有不同。根據印表機的規格，集墨棉的更換需要不代表您的印表機無法繼續使用。印表機將會告知您需要更換集墨棉的時間，此操作僅能由 Epson 授權服務中心執行。Epson 保固未涵蓋此項更換的成本。

相關資訊

- ➔ [第88頁“是時間該更換廢棄墨水收集盒了”](#)
- ➔ [第80頁“清除夾紙”](#)
- ➔ [第113頁“聯絡 Epson 支援服務”](#)

裝入紙張

紙張處理注意事項.....	20
紙張種類清單.....	20
裝入紙張.....	22
裝入各種紙張.....	23

紙張處理注意事項

- ❑ 請閱讀紙張隨附的說明文件。
- ❑ 若要在使用原廠 Epson 紙張時取得高品質的列印成品，請在紙張隨附說明頁所指定的環境中使用紙張。
- ❑ 請在放入前攤鬆紙張，然後將邊緣對齊。請勿攤鬆或捲曲相片紙。以免損傷可列印的那面。

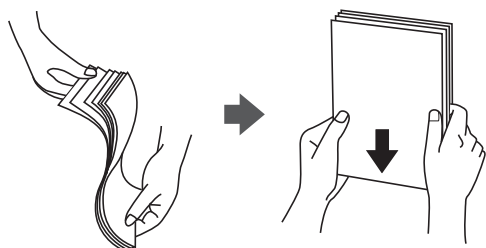

- ❑ 若紙張捲曲或摺疊，請在放入前將紙張壓平或往反方向稍微捲曲。用捲曲或摺疊的紙張列印可能會造成進紙問題，並在輸出成品上出現髒汙。



- ❑ 當列印於預印刷紙張的一面時，手動雙面列印可能頻繁出現進紙問題。將紙張數量減至一半或更少，或在繼續發生夾紙問題時裝入一頁紙張。
- ❑ 請確定使用長紋紙。若您不確定使用的是哪一種紙張，請查看紙張包裝或聯絡製造商，以確認紙張規格。
- ❑ 請在放入前攤鬆信封，然後將邊緣對齊。堆疊的信封因空氣而膨脹時，請在放入前將信封壓平。



相關資訊

- ➔ [第102頁“可用紙張和容量”](#)
- ➔ [第104頁“不可用紙張類型”](#)

紙張種類清單

為獲得最佳列印結果，請選取適合紙張的紙張種類。

拉丁美洲

媒介名稱	媒介類型
Epson Bright White Ink Jet Paper	普通紙
Epson Ultra Glossy Photo Paper Epson Value Glossy Photo Paper	Epson Ultra Glossy
Epson Premium Glossy Photo Paper	Epson Premium Glossy
Epson Premium Semigloss Photo Paper	Epson Premium Semigloss
Epson Photo Paper Glossy	Photo Paper Glossy
Epson Matte Paper-Heavyweight Epson Double-Sided Matte Paper	Epson Matte
Epson Photo Quality Ink Jet Paper Epson Double-sided Photo Quality Ink Jet Paper	Epson Photo Quality Ink Jet

* 若為行動裝置，可在使用 Epson Smart Panel 列印時選擇這些紙張種類。

其他地區

媒介名稱	媒介類型
Epson Bright White Ink Jet Paper	普通紙
Epson Ultra Glossy Photo Paper Epson Value Glossy Photo Paper	Epson Ultra Glossy
Epson Premium Glossy Photo Paper	Epson Premium Glossy
Epson Premium Semigloss Photo Paper	Epson Premium Semigloss
Epson Photo Paper Glossy	Photo Paper Glossy
Epson Matte Paper-Heavyweight Epson Double-Sided Matte Paper	Epson Matte
Epson Photo Quality Ink Jet Paper Epson Double-sided Photo Quality Ink Jet Paper	Epson Photo Quality Ink Jet

* 若為行動裝置，可在使用 Epson Smart Panel 列印時選擇這些紙張種類。

裝入紙張

將紙張裝入後側進紙

1. 拉出紙張支援板。

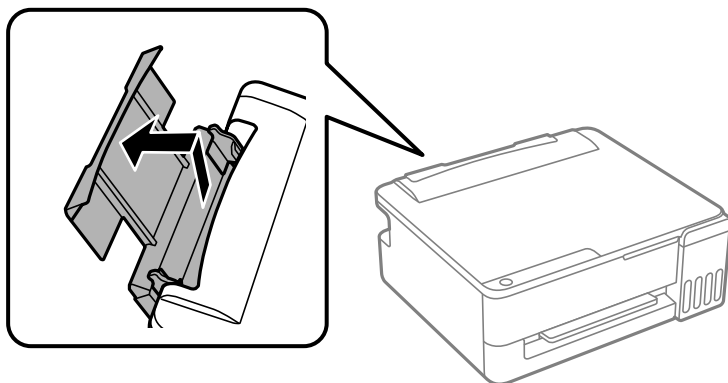

2. 滑出紙張邊緣定位器。

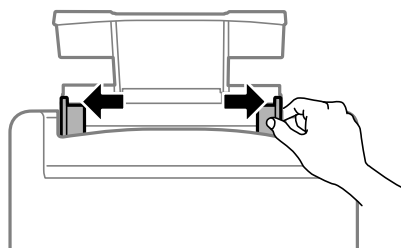

3. 將紙張放入紙張支撐板中央，可列印的那面朝上。

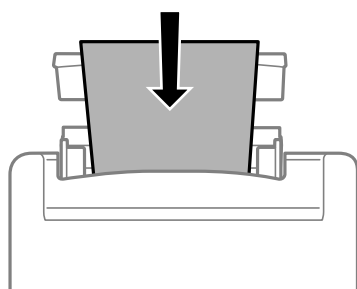

重要事項：

- ❑ 放入的紙張數量不要超過規定的最大紙張數。使用普通紙時，勿使裝載量超過紙張邊緣定位器 ▼ 符號下方的標示線。
- ❑ 先從紙張的短邊放入。但若您已將長邊設為使用者定義大小的寬度，請先從紙張的長邊放入。

4. 將紙張邊緣定位器滑到紙張的邊緣。

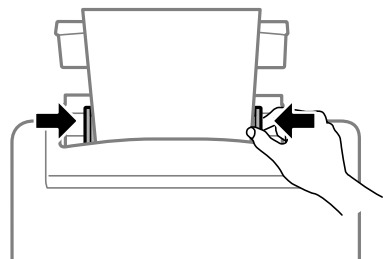

5. 將出紙托盤向外拉出。

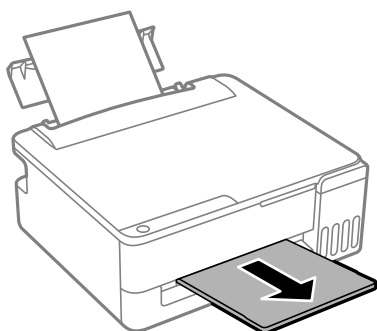

附註：

將剩餘的紙張裝回其包裝中。若將剩餘的紙張留在印表機內，紙張可能會捲曲或列印品質可能會下降。

相關資訊

- ➔ [第102頁“可用紙張和容量”](#)
- ➔ [第104頁“不可用紙張類型”](#)

裝入各種紙張

裝入信封

將信封放入紙張支撐板中心，短邊在前，封口朝下，然後將紙張邊緣定位器滑動到信封邊緣。

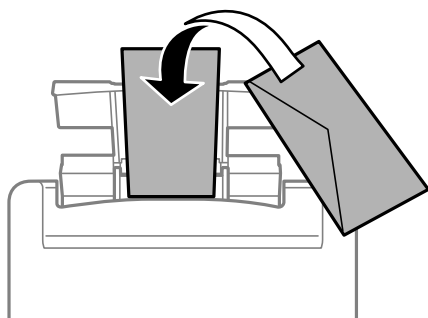

相關資訊

- ➔ [第102頁“可用紙張和容量”](#)

- ➔ [第104頁“不可用紙張類型”](#)
- ➔ [第20頁“紙張處理注意事項”](#)

放入長條紙

放入比 Legal 大小更長的紙張時，請收好紙張支撐板，然後將紙張的進紙邊保持平整。

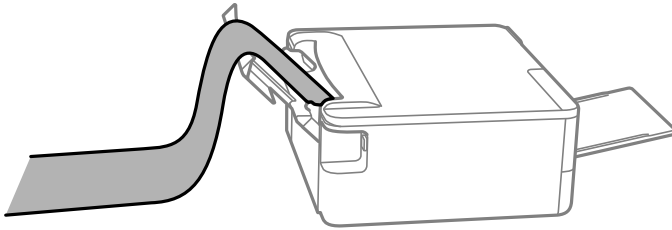

- 確定紙張末端已垂直裁剪。對角剪裁可能導致進紙問題。
- 長條紙無法放入出紙托盤。請準備好一個紙盒，確保紙張不會掉到地上。
- 請勿觸摸正在送入或退出的紙張。這可能導致您手部受傷或列印品質降低。

相關資訊

- ➔ [第102頁“可用紙張和容量”](#)
- ➔ [第104頁“不可用紙張類型”](#)

列印

列印文件.....	26
信封列印.....	41
列印網頁.....	42

列印文件

從電腦列印

本節以 Windows 電腦為例說明如何列印文件。若為 Mac OS，程序可能會有不同，或部分功能可能不支援。

使用輕鬆設定進行列印

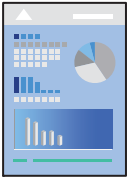

附註：

操作可能會隨應用程式而有不同。請參考應用程式的說明以瞭解詳細資訊。

1. 將紙張放入印表機。
[第22頁“將紙張裝入後側進紙”](#)
2. 開啟要列印的檔案。
3. 從[檔案]功能表選取[列印]或[列印設定]。
4. 選取印表機。

5. 選取[喜好設定]或[內容]存取印表機驅動程式視窗。

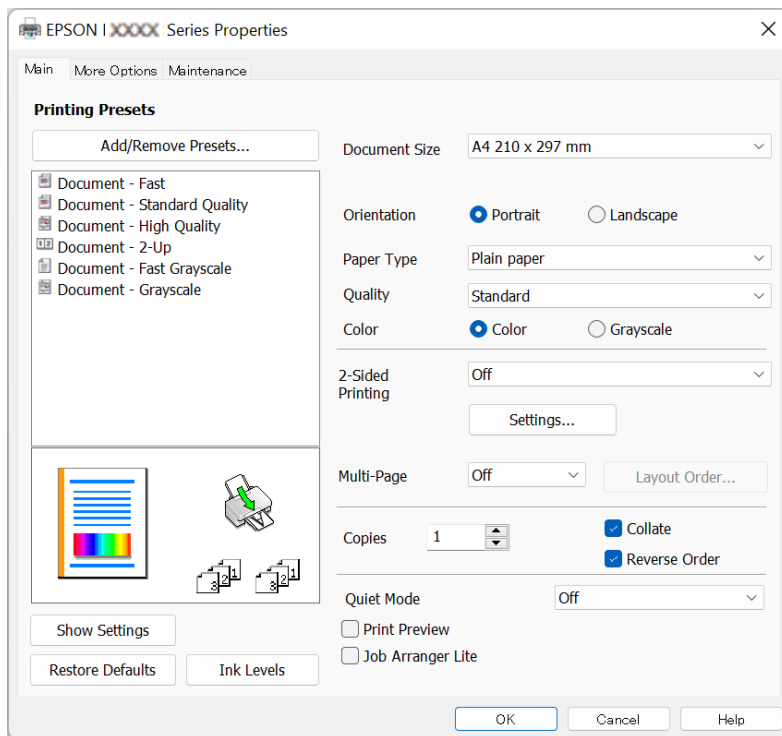

6. 視需要變更設定。
您可參閱線上說明，以瞭解設定項目的說明。用滑鼠右鍵點選項目會顯示 [說明]。
7. 點選 [OK] 關閉印表機驅動程式視窗。
8. 按下[列印]。

相關資訊

- ➔ [第20頁“紙張種類清單”](#)
- ➔ [第102頁“可用紙張和容量”](#)

為輕鬆列印新增列印預設值

若您在印表機驅動程式中建立常用列印設定的預設值，您可輕鬆地從清單中選取預設值進行列印。

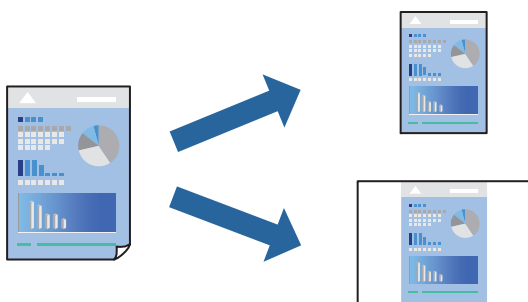

1. 在印表機驅動程式的 [主選單] 或 [更多選項] 索引標籤上，設定每個項目（例如 [文件大小] 和 [紙張種類]）。

2. 點按 [列印預設值] 中的 [新增/移除預設值]。

3. 輸入 [名稱]，若有必要，輸入一條評論。

4. 按下 [儲存]。

附註：

若要刪除已新增的預設值，按下 [新增/移除預設值]，從清單中選取欲刪除的預設名稱，然後刪除。

5. 按下[列印]。

下次您想使用相同的設定進行列印時，從 [列印預設值] 選取登錄的預設值名稱，並點按 [OK]。

相關資訊

➔ [第22頁“裝入紙張”](#)

➔ [第26頁“使用輕鬆設定進行列印”](#)

雙面列印

印表機驅動程式會自動分開列印偶數頁與奇數頁。奇數頁列印完成後，依據指示翻轉紙張，列印偶數頁。

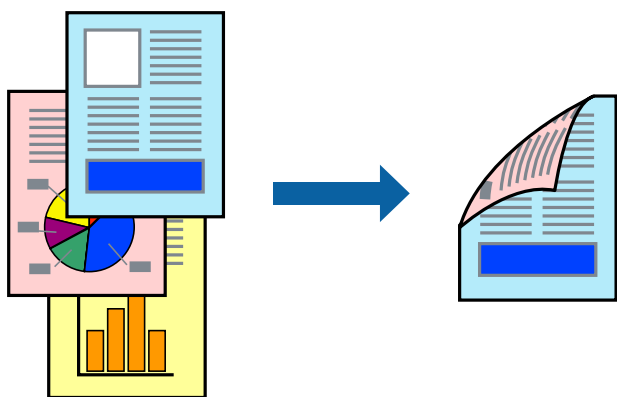

附註：

此功能無法用於無邊列印。

存取印表機驅動程式並進行下列設定。

[主選單] 索引標籤 > [雙面列印]

相關資訊

➔ [第104頁“雙面列印紙張”](#)

➔ [第94頁“無法執行手動雙面列印 \(Windows\)”](#)

列印小冊子

您也可以重新排序頁面並摺疊列印成品，以列印製作的小冊子。

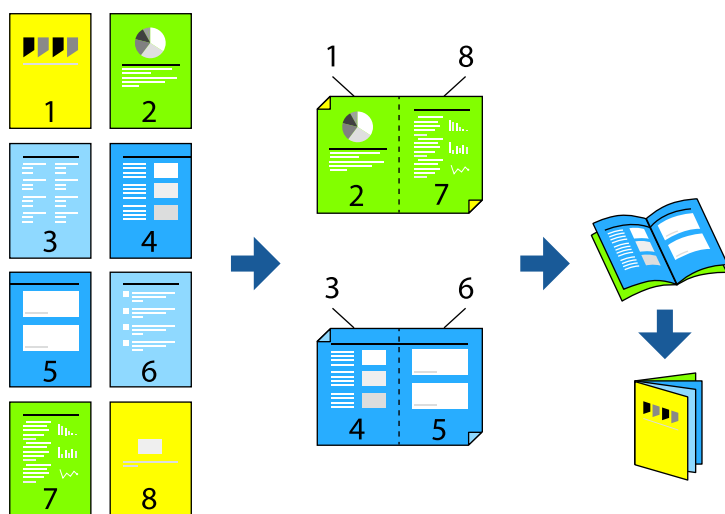

附註：

此功能無法搭配無邊列印使用。

存取印表機驅動程式並進行下列設定。

在 [主選單] 索引標籤上，從 [雙面列印] 選取雙面列印方式，然後選取 [設定] > [小冊子]。

相關資訊

- ➔ [第102頁“可用紙張和容量”](#)
- ➔ [第22頁“裝入紙張”](#)
- ➔ [第26頁“使用輕鬆設定進行列印”](#)
- ➔ [第104頁“雙面列印紙張”](#)
- ➔ [第94頁“無法執行手動雙面列印 \(Windows\)”](#)

在單張紙上列印數頁

您可在單張紙上列印幾頁的資料。

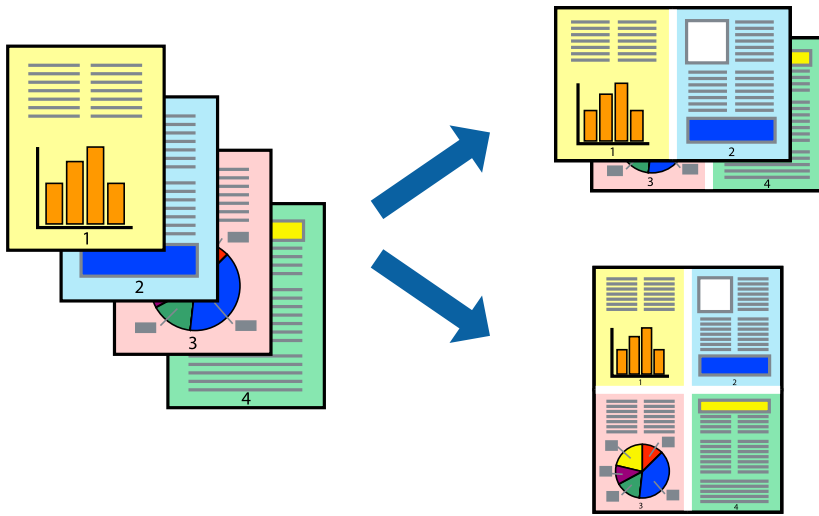

附註：

此功能無法搭配無邊列印使用。

存取印表機驅動程式並進行下列設定。

[主選單] 索引標籤 > [版面配置] > [二合一] 等。

相關資訊

- ➔ [第22頁“裝入紙張”](#)
- ➔ [第26頁“使用輕鬆設定進行列印”](#)

調整成紙張大小列印

您可調整成已裝入印表機的紙張之大小來列印。



附註：

此功能無法搭配無邊列印使用。

存取印表機驅動程式並進行下列設定。

在 [更多選項] 索引標籤 > [實際列印的紙張] 上，選取裝入紙張的大小。

相關資訊

- ➔ [第22頁“裝入紙張”](#)
- ➔ [第26頁“使用輕鬆設定進行列印”](#)

以任一放大倍數列印縮小或放大的文件

您可將文件縮小或放大至特定的百分比。



附註：

此功能無法搭配無邊列印使用。

1. 在印表機驅動程式的 [更多選項] 索引標籤中，從 [文件大小] 設定選取文件大小。
2. 從 [實際列印的紙張] 設定中選取您要列印的紙張大小。
3. 選取 [縮放選項]、[縮放至]，然後輸入百分比。

相關資訊

- ➔ [第22頁“裝入紙張”](#)
- ➔ [第26頁“使用輕鬆設定進行列印”](#)

在多張紙上列印單一影像以產生放大效果 (製作海報)

此功能可在多張紙上列印單一影像。將紙張黏在一起可製作更大張的海報。

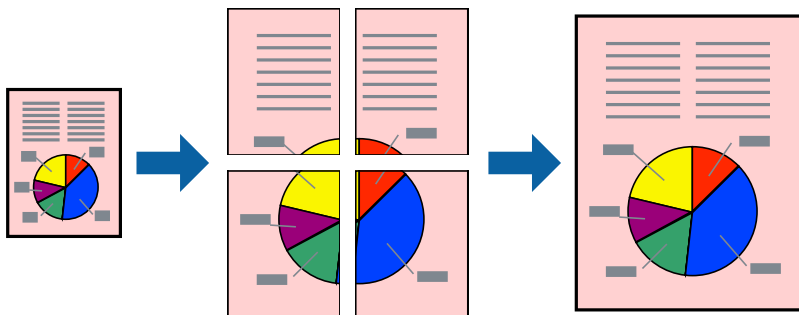

附註：

此功能無法搭配雙面列印使用。

存取印表機驅動程式並進行下列設定。

[主選單] 索引標籤 > [版面配置] > [2x2分割列印] 等。

相關資訊

- ➔ [第22頁“裝入紙張”](#)
- ➔ [第26頁“使用輕鬆設定進行列印”](#)

使用重疊對齊標線製作海報

以下為選取 [2x2分割列印]，以及在 [列印裁切線] 中選取 [拼貼校正輔助線] 時的海報製作範例。

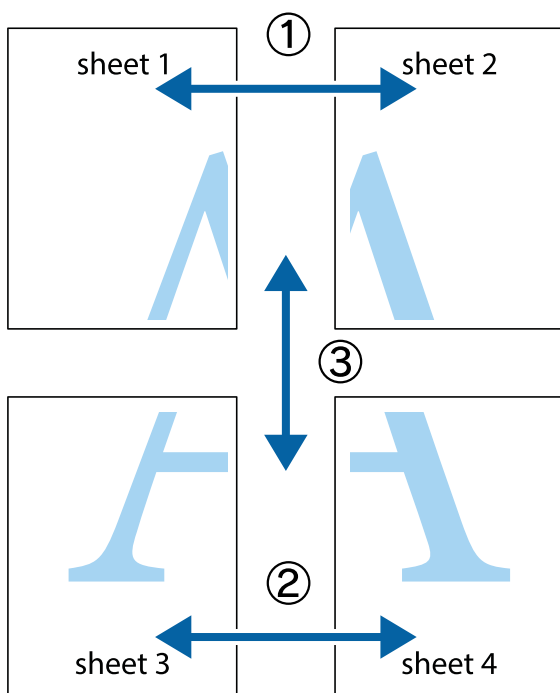

1. 準備 Sheet 1 和 Sheet 2。沿著貫穿上下十字記號中心的垂直藍線，剪去 Sheet 1 的邊界。

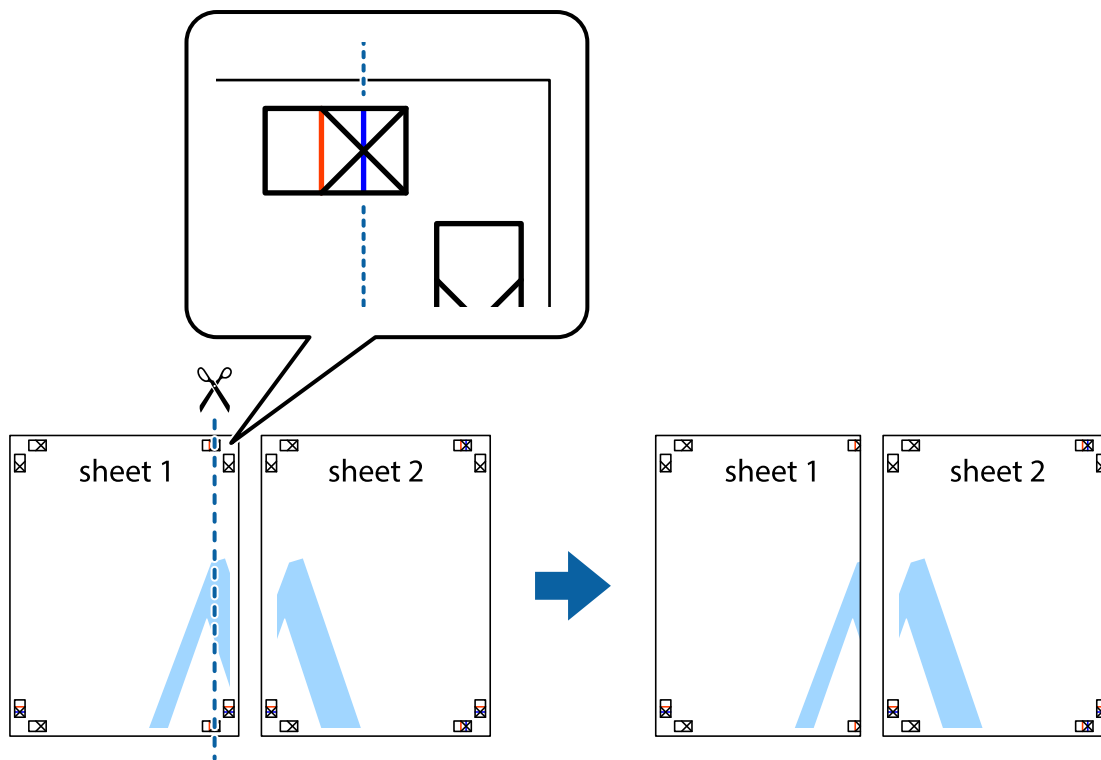

2. 將 Sheet 1 的邊緣疊在 Sheet 2 上，並對齊十字記號，然後從背面暫時用膠帶將兩張紙黏在一起。

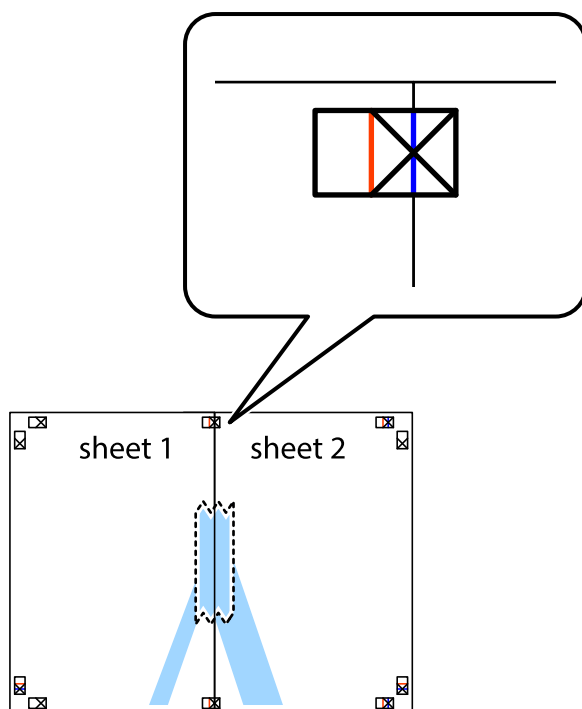

3. 沿著貫穿對齊記號的垂直紅線（此時是十字記號左方的紅線），剪下兩邊貼膠帶的紙。

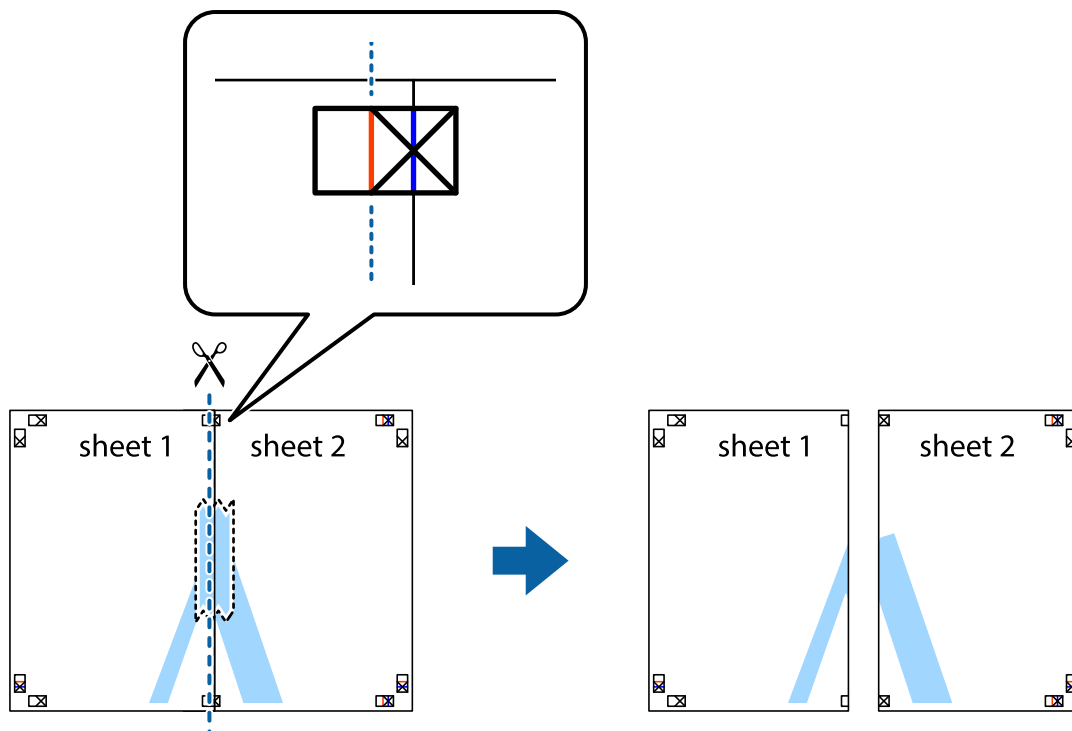

4. 從背面使用膠帶將紙張黏在一起。

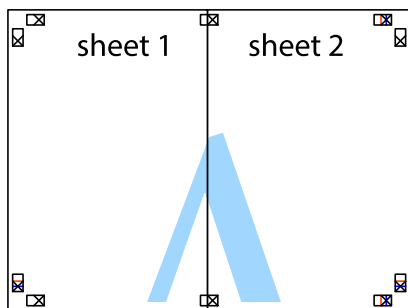

5. 重複步驟 1 至 4，用膠帶將Sheet 3 與 Sheet 4 黏在一起。

6. 沿著貫穿左右側十字記號中心的水平藍線，剪下 Sheet 1 與 Sheet 2 的邊界。

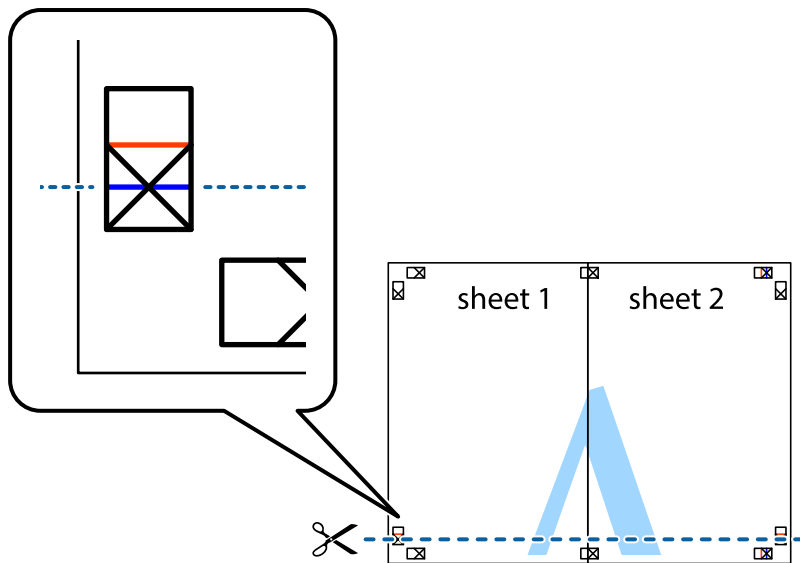

7. 將 Sheet 1 與 Sheet 2 的邊緣疊在 Sheet 3 與 Sheet 4 上，並對齊十字記號，然後從背面暫時用膠帶將四張紙黏在一起。

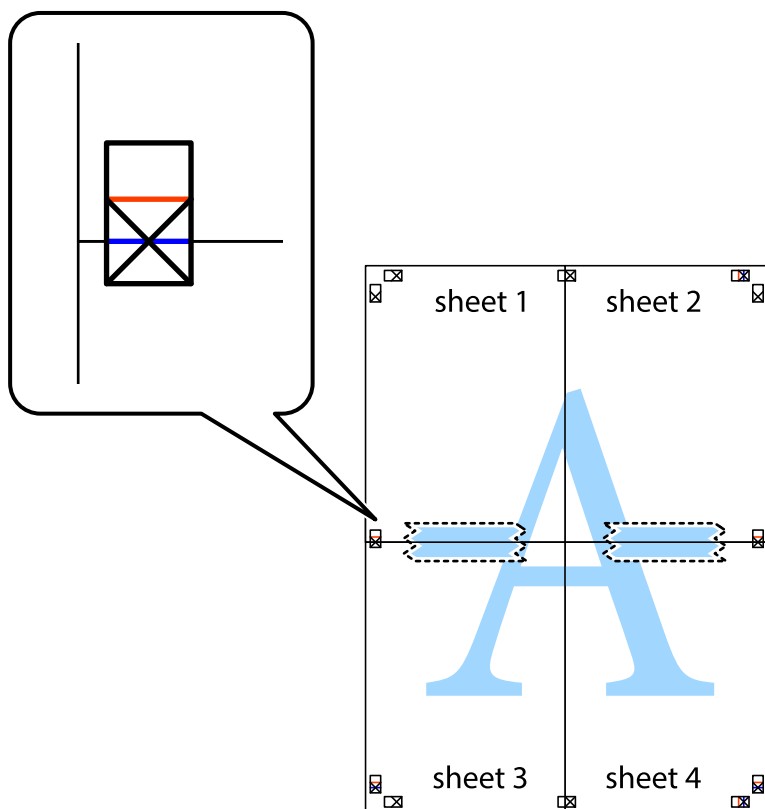

8. 沿著貫穿對齊記號的水平紅線（此時是十字記號上方的紅線），剪下兩邊貼膠帶的紙。

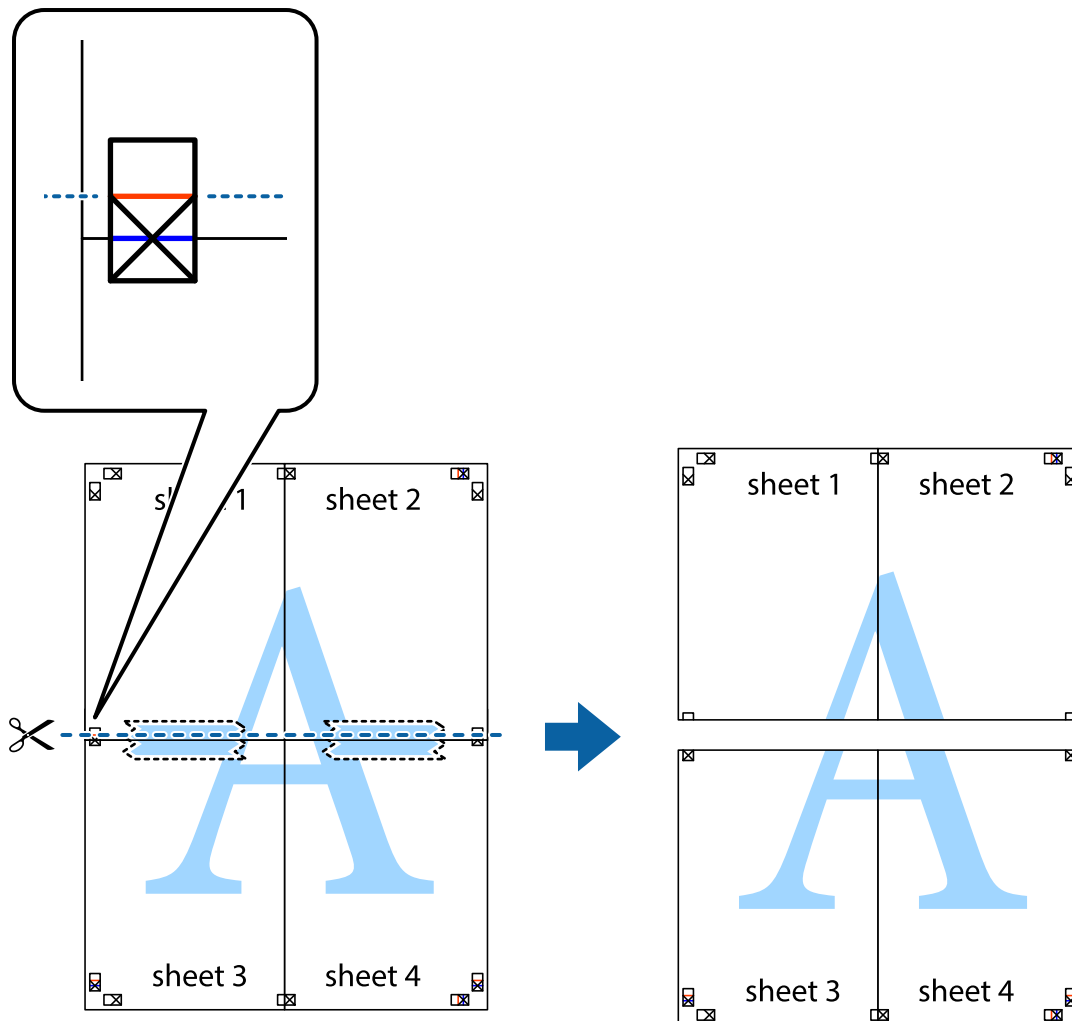

9. 從背面使用膠帶將紙張黏在一起。

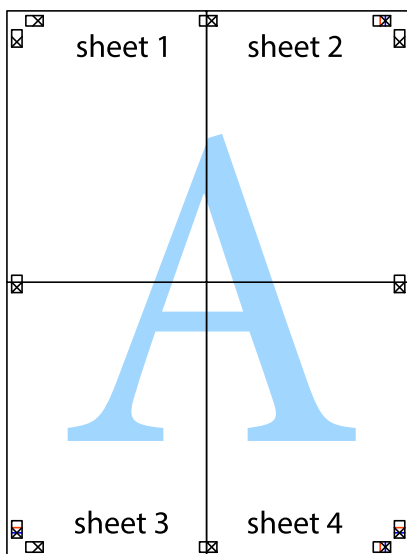

10. 沿著外導線剪下其餘的邊界。

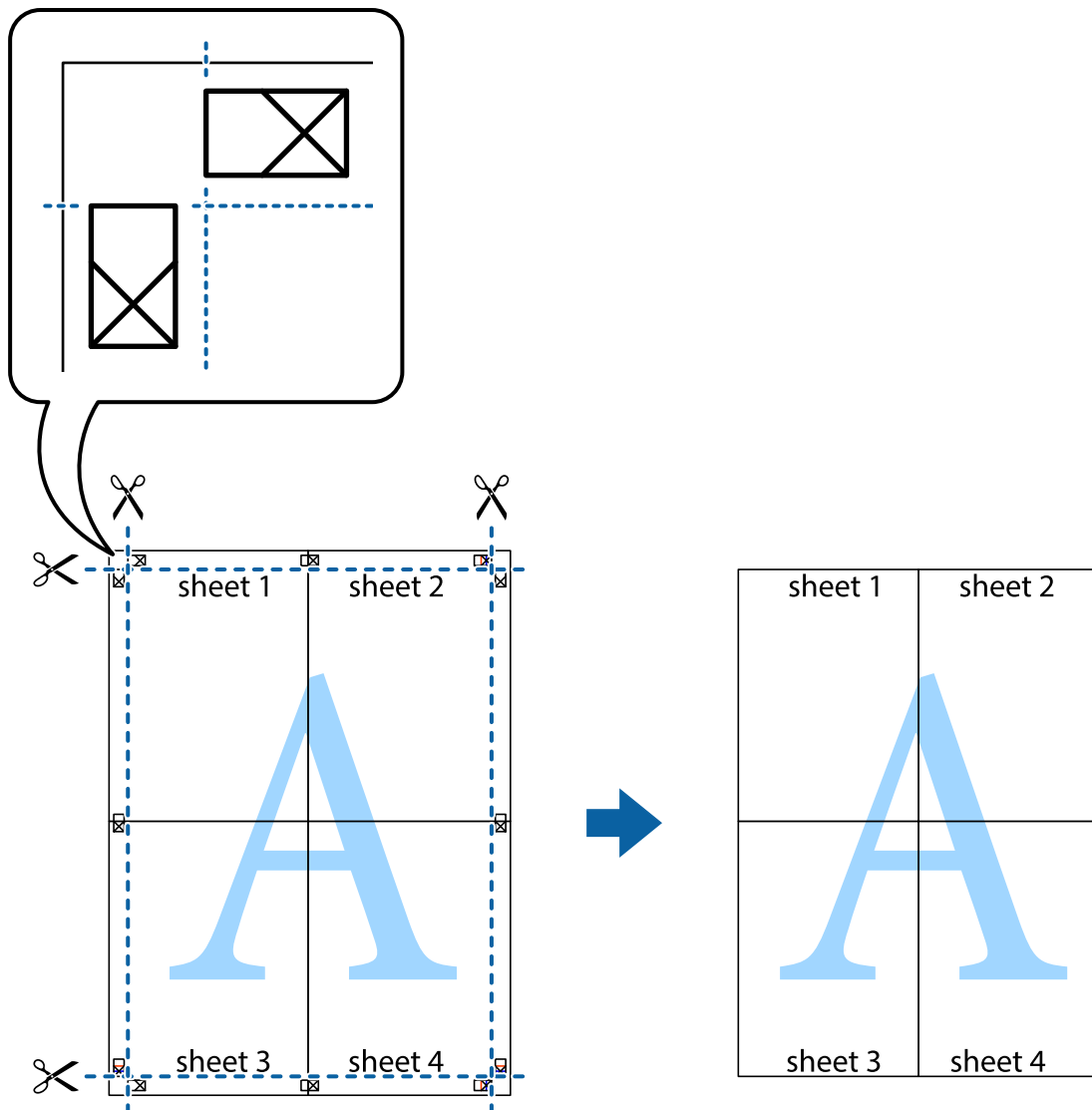

相關資訊

- ➔ [第22頁“裝入紙張”](#)
- ➔ [第26頁“使用輕鬆設定進行列印”](#)

列印頁首與頁尾

您可以列印頁首或頁尾中的資訊，如使用者名稱與列印日期。

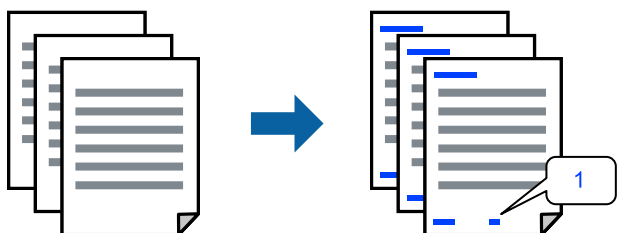

存取印表機驅動程式並進行下列設定。

[更多選項] 索引標籤 > [浮水印功能] > [頁首/頁尾]

相關資訊

- ➔ [第22頁“裝入紙張”](#)
- ➔ [第26頁“使用輕鬆設定進行列印”](#)

列印防拷貝圖案

您可在列印成品上列印防拷貝圖案。列印時，字母本身不會被列印，整份文件會經過輕微的網點處理。複印時會出現隱藏字母，以便輕鬆區分原稿與複本。



防拷貝圖案 在以下條件下可用：

- 紙張種類：普通紙
- 品質選項：標準
- 無邊：未選取
- 色彩校正：自動

存取印表機驅動程式並進行下列設定。

[更多選項] 索引標籤 > [浮水印功能] > [防拷貝圖案]

相關資訊

- ➔ [第22頁“裝入紙張”](#)
- ➔ [第26頁“使用輕鬆設定進行列印”](#)

共同列印多個檔案

工作配置Lite 可讓您合併不同應用程式建立的數個檔案，並當作是單一系列印工作來列印這些檔案。您可以為合併的檔案指定列印設定，如多頁版面配置與雙面列印。

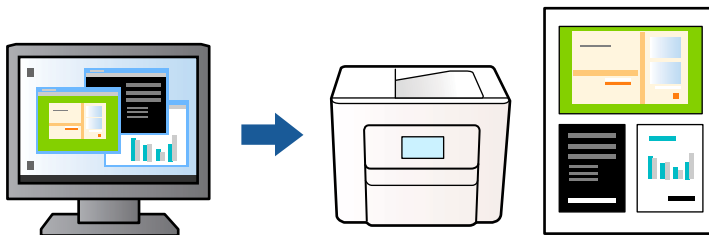

1. 在印表機驅動程式 [主選單] 索引標籤中，選取 [工作配置Lite]，然後按下 [確定]。

2. 按下[列印]。

開始列印時，會顯示 工作配置Lite 視窗。

3. 在 工作配置Lite 視窗開啟後，開啟您要與目前檔案合併的檔案，然後重複以上步驟。

4. 在 工作配置Lite 視窗中選取新增至 列印專案 的列印工作時，您可以編輯版面配置。

5. 從 [檔案] 功能表中按下 [列印] 開始列印。

附註：

如果您在將所有列印資料新增至 列印專案 之前關閉 工作配置Lite 視窗，目前正在處理的列印工作會取消。從 [檔案] 功能表中按下 [儲存] 儲存目前工作。已存檔案的副檔名為「ecl」。

若要開啟 Print Project，請按下印表機驅動程式 [維護] 索引標籤中的 [工作配置Lite]，開啟 工作配置Lite 視窗。接著從 [開啟] 功能表選取 [檔案]，以選取檔案。

相關資訊

➔ [第22頁“裝入紙張”](#)

➔ [第26頁“使用輕鬆設定進行列印”](#)

使用彩色通用列印功能列印

可增強列印成品內文字和圖片的清晰度。

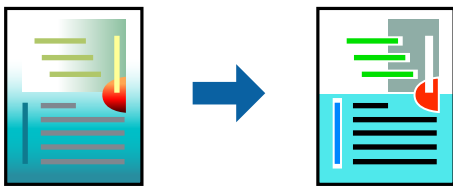

只有選擇下列設定時，才能使用 色彩通用列印。

- 紙張種類：普通紙
- 品質選項：標準 或更高品質
- 色彩：色彩
- 應用程式：Microsoft® Office 2007 或更新版本
- 文字大小：96 pts 或更小

存取印表機驅動程式並進行下列設定。

[更多選項] 索引標籤 > [色彩校正] > [影像選項] > [色彩通用列印]

相關資訊

➔ [第22頁“裝入紙張”](#)

➔ [第26頁“使用輕鬆設定進行列印”](#)

調整列印色彩

您可調整列印工作中使用的色彩。這些調整數值不會套用到原始資料。

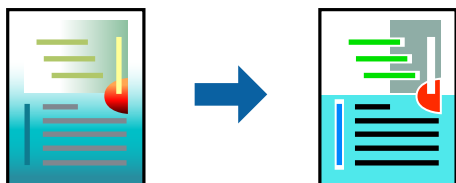

存取印表機驅動程式並進行下列設定。

[更多選項] 索引標籤 > [色彩校正] > [自訂] > [進階] 等。

相關資訊

- ➔ [第22頁“裝入紙張”](#)
- ➔ [第26頁“使用輕鬆設定進行列印”](#)

列印時加粗細線

您可以在列印時加粗過細的細線。

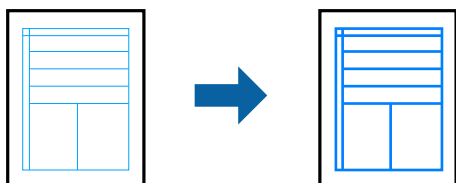

存取印表機驅動程式並進行下列設定。

[更多選項] 索引標籤 > [色彩校正] > [影像選項] > [加粗細線]

相關資訊

- ➔ [第22頁“裝入紙張”](#)
- ➔ [第26頁“使用輕鬆設定進行列印”](#)

列印清晰的條碼

如果無法準確讀取列印的條形碼，您可使用減少墨水流量的方式清晰列印。請僅在您列印的條碼無法掃描時才啟用此功能。根據不同情況而定，有時可能無法消除模糊狀況。

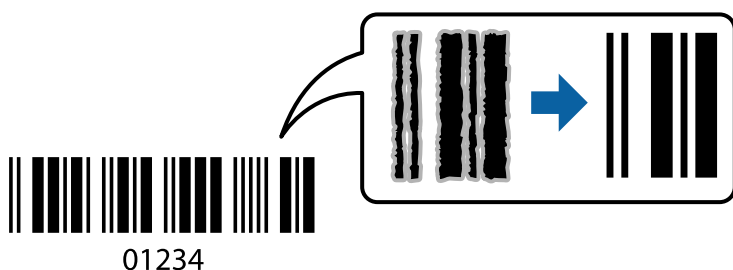

您可將此功能用於下列紙張種類和列印品質。

普通紙、信封：標準

存取印表機驅動程式並進行下列設定。

[維護] 索引標籤 > [進階設定] > [Barcode模式]

相關資訊

➔ [第22頁“裝入紙張”](#)

➔ [第26頁“使用輕鬆設定進行列印”](#)

信封列印

從電腦列印於信封上 (Windows)

1. 將信封裝入印表機。
[第23頁“裝入信封”](#)
2. 開啟要列印的檔案。
3. 存取印表機驅動程式視窗。
4. 從 [主選單] 索引標籤上選取 [文件大小]，然後從 [紙張種類] 選取 [信封]。
5. 視需要設定 [主選單] 與 [更多選項] 索引標籤上的其他項目，然後按下 [確定]。
6. 按下[列印]。

從電腦列印於信封上 (Mac OS)

1. 將信封裝入印表機。
[第23頁“裝入信封”](#)
2. 開啟要列印的檔案。
3. 從[檔案]功能表選取[列印]或其他指令，存取列印對話方塊。
4. 在 [紙張大小] 設定中選取大小。
5. 從快顯功能表選取 [列印設定]。
6. 在 [紙張種類] 設定中選取[信封]。
7. 視需要設定其他項目。
8. 按下[列印]。

列印網頁

從電腦列印網頁

Epson Photo+ 允許您顯示網頁、剪切指定區域，然後編輯和列印它們。請參考應用程式的說明以瞭解詳細資訊。

維護印表機

檢查墨水存量.....	44
改善列印品質.....	44
清潔印表機.....	50
清潔濺出的墨水.....	51

檢查墨水存量

若要確認實際的墨水存量，請查看所有印表機大容量墨水槽中的墨水存量。



重要事項：

若在墨水存量低於最低標示線時繼續使用印表機，可能導致印表機損壞。

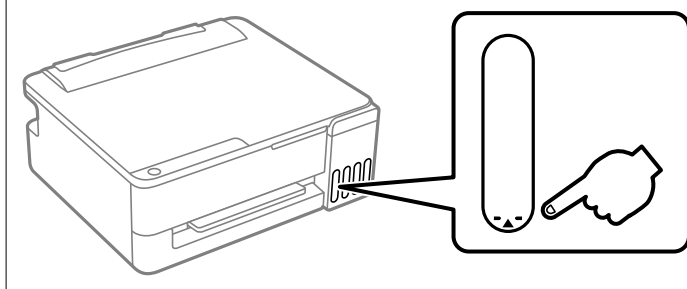

相關資訊

➔ [第84頁“填充大容量墨水槽”](#)

改善列印品質

檢查並清潔印字頭

您也可以  在 網路影片手冊 中觀看程序。請瀏覽以下網站。

<https://support.epson.net/publist/vlink.php?code=NPD7670>

對於在中國的使用者，請存取以下網站。

<https://support.epson.net/publist/vlink.php?code=NPD7674>

若噴嘴堵塞，輸出成品會變得模糊、出現可見的條紋，或發生未預期的色彩。如果噴嘴嚴重堵塞，將需要列印一頁空白紙。列印品質下降時，請使用噴嘴檢查功能以檢查噴嘴是否阻塞。若噴嘴堵塞，請清潔印字頭。





重要事項：

- 請勿在印字頭清潔時打開印表機護蓋或關閉印表機。若未完成印字頭清潔工作，有可能無法列印。
- 印字頭清潔消耗墨水，不應執行超過必要的次數。
- 當墨水存量低時，您可能無法清潔印字頭。
- 若交替執行噴嘴檢查及清潔3次或執行強力清潔1次後，列印品質仍然未改善，請先停止列印至少12個小時(建議關閉印表機)，然後再執行噴嘴檢查。若仍無法改善列印品質，請重新執行清潔及噴嘴檢查。若仍無法改善，請執行墨水強力清潔。
- 為避免印字頭變乾，請勿在電源開啟時拔下印表機的插頭。

使用印表機的控制面板檢查和清潔印字頭。

1. 將 A4 或 Letter 尺寸普通紙張裝入印表機。

2. 按下  鍵關閉印表機電源。
3. 按住  鍵時開啟印表機電源，然後在電源指示燈號閃爍時放開按鍵。

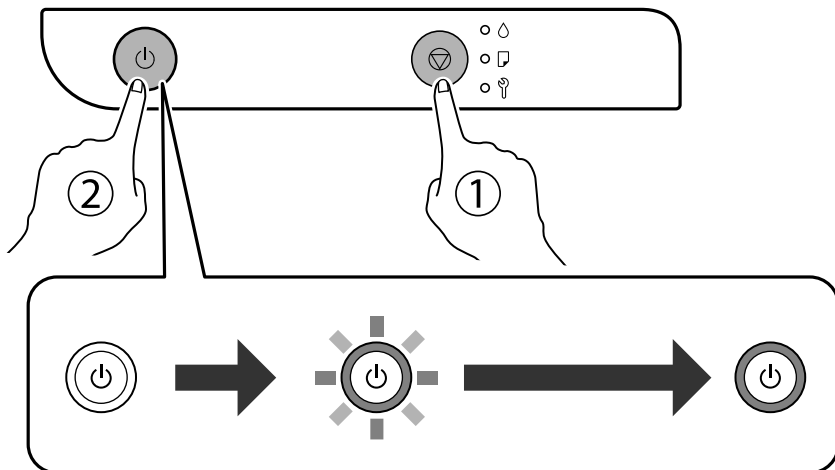

此時會列印噴嘴檢查圖案。

附註：

可能需要一些時間才會開始列印噴嘴檢查圖案。

4. 檢查列印的圖案以檢查印字頭噴嘴是否阻塞。

A) OK

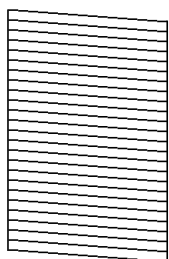

B) NG

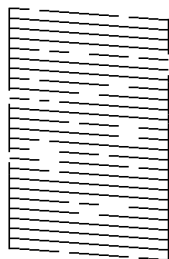

C) NG

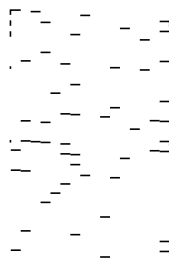

A：

所有線條皆列印出來。無需進一步措施。

B 或接近 B

一些噴嘴堵塞。按住  鍵五秒鐘的時間，直到電源燈開始閃爍為止。此時即會開始清潔印字頭。

附註：

啟動印字頭清潔可能需要一些時間。

C 或接近 C

如果列印成品輸出為空白頁或遺漏超過一半的內容，這表示大多數噴嘴發生阻塞。執行 [強力清潔]。如需詳細說明，請參閱以下相關資訊。

5. 當電源燈停止閃爍時，請再次列印噴嘴檢查圖案。重複清潔並列印圖案，直到完全列印所有線條。

 **重要事項：**

若交替執行噴嘴檢查及清潔3次或執行強力清潔1次後，列印品質仍然未改善，請先停止列印至少12個小時 (建議關閉印表機)，然後再執行噴嘴檢查。若仍無法改善列印品質，請重新執行清潔及噴嘴檢查。若仍無法改善，請執行墨水強力清潔。

附註：

還可使用印表機驅動程式檢查和清潔印字頭。

Windows

按下 [維護] 索引標籤上的 [維護]，然後選取 [印字頭噴嘴檢查]。

Mac OS

Apple 功能表 > [系統偏好] (或 [系統設定]) > [印表機和掃描器] (或 [列印和掃描] 或 [列印與傳真]) > Epson (XXXX) > [選購配件與耗材] > [實用程式] > [開啟印表機實用程式] > [印字頭噴嘴檢查]

相關資訊

- ➔ [第46頁“執行強力清潔”](#)
- ➔ [第46頁“執行強力清潔 \(Windows\)”](#)
- ➔ [第47頁“執行強力清潔 \(Mac OS\)”](#)
- ➔ [第47頁“執行墨水強力清潔”](#)
- ➔ [第48頁“執行墨水強力清潔 \(Windows\)”](#)
- ➔ [第48頁“執行強力清潔 \(Mac OS\)”](#)

執行強力清潔

在下列情況下，[強力清潔] 功能可改善列印品質。

- 當大多數噴嘴堵塞時。
- 列印成品輸出為空白頁時。

在執行此功能之前，請閱讀下列指示。

 **重要事項：**

強力清潔較清潔使用更多墨水。

相關資訊

- ➔ [第44頁“檢查並清潔印字頭”](#)

執行強力清潔 (Windows)

1. 存取印表機驅動程式視窗。
2. 按下 [維護] 標籤 > [維護] > [印字頭清潔] > [強力清潔]。
3. 依照畫面上的指示操作。

 **重要事項：**

若在執行強力清潔後，列印品質仍然未改善，請先停止列印至少 12 個小時 (建議關閉印表機)，然後執行噴嘴檢查。若仍無法改善列印品質，請重新執行清潔及噴嘴檢查。若仍無法改善，請執行墨水強力清潔。

相關資訊

- ➔ [第44頁“檢查並清潔印字頭”](#)
- ➔ [第47頁“執行墨水強力清潔”](#)

執行 強力清潔 (Mac OS)

1. 從 Apple 功能表選取 [系統偏好設定] (或 [系統設定]) > [印表機和掃描器] (或 [列印和掃描] 或 [列印與傳真])，然後選取印表機。
2. 按下[選項與耗材] > [公用程式] > [開啟印表機公用程式]。
3. 按下 [印字頭清潔] > [強力清潔]。
4. 依照畫面上的指示操作。

 **重要事項：**

若在執行強力清潔後，列印品質仍然未改善，請先停止列印至少 12 個小時 (建議關閉印表機)，然後執行噴嘴檢查。若仍無法改善列印品質，請重新執行清潔及噴嘴檢查。若仍無法改善，請執行強力清潔。

相關資訊

- ➔ [第44頁“檢查並清潔印字頭”](#)
- ➔ [第47頁“執行墨水強力清潔”](#)

執行 墨水強力清潔

[墨水強力清潔] 工具可讓您更換墨水導管內的所有墨水。在下列情況下，您可能需要使用此功能來改善列印品質。

- 您在墨水存量太低且已經無法在大容量墨水槽視窗中看到墨水時，進行列印或印字頭清潔作業。
- 您執行噴嘴檢查和清潔 3 次或執行強力清潔 1 次，等待至少 12 小時沒有進行列印，重新執行清潔，但所有噴嘴檢查線條仍未完全列印。

在執行此程序之前，請閱讀下列指示。

 **重要事項：**

請確定大容量墨水槽內有足夠的墨水。

目視確認所有大容量墨水槽的墨水存量都至少達到三分之一。進行墨水強力清潔期間，如果墨水存量偏低，可能會導致產品受損。

 **重要事項：**

墨水將會沉積到廢墨盒。如果廢墨盒集滿墨水，您必須準備並安裝新的廢墨盒，才能繼續列印。

附註：

當墨水存量不足或廢墨盒中的可用空間不夠而無法進行墨水強力清潔時，您就無法執行這項程序。即使在此情況下，廢墨盒內可能仍有足夠墨水與剩餘空間可繼續列印。

執行 墨水強力清潔 (Windows)

1. 存取印表機驅動程式視窗。
2. 按下 [維護] 索引標籤上的 [維護]，然後選取 [墨水強力清潔]。
3. 依照畫面上的指示操作。

 **重要事項：**

如果執行墨水強力清潔後所有噴嘴檢查線條仍未完全列印，請聯絡 Epson 授權服務中心。

相關資訊

➔ [第44頁“檢查並清潔印字頭”](#)

執行 強力清潔 (Mac OS)

1. 從 Apple 功能表選取 [系統偏好設定] (或 [系統設定]) > [印表機和掃描器] (或 [列印和掃描] 或 [列印與傳真])，然後選取印表機。
2. 按下[選項與耗材] > [公用程式] > [開啟印表機公用程式]。
3. 按下 [強力清潔]。
4. 依照畫面上的指示操作。

 **重要事項：**

如果執行強力清潔後所有噴嘴檢查線條仍未完全列印，請聯絡 Epson 授權服務中心。

相關資訊

➔ [第44頁“檢查並清潔印字頭”](#)

防止噴嘴堵塞

始終使用電源鍵開啟和關閉印表機。

斷開電源連接線之前，檢查電源指示燈是否已熄滅。

墨水槽如果未蓋上護蓋會變乾。如同為墨水筆或油筆蓋上筆帽以防止其變乾一樣，確保印字頭恰當蓋上護蓋以防止墨水乾燥。

拔下電源連接線或在印表機運作過程中停電時，印字頭可能不會恰當蓋上護蓋。印字頭不蓋上護蓋會變乾燥，從而導致噴嘴（墨水出口）阻塞。

此時，應盡快開再次開啟和關閉印表機以為印字頭蓋上護蓋。

校正印字頭

若您注意到直線偏斜或影像模糊，請校正印字頭。

校正印字頭 — Windows

1. 將 A4 或 Letter 尺寸普通紙張裝入印表機。
2. 存取印表機驅動程式視窗。
3. 按下 [維護] 索引標籤上的 [維護]，然後選取 [印字頭直線性校正]。
4. 依照畫面上的指示操作。

校正印字頭 — Mac OS

1. 將 A4 或 Letter 尺寸普通紙張裝入印表機。
2. 請從 Apple 功能表選取 [系統偏好設定] (或 [系統設定]) > [印表機和掃描器] (或 [列印和掃描] 或 [列印與傳真])，然後選取印表機。
3. 按下 [選項與耗材] > [公用程式] > [開啟印表機公用程式]。
4. 按下 [印字頭直線性校正]。
5. 依照畫面上的指示操作。

清潔進紙路徑

若列印成品出現髒汙或磨損，請清潔內部滾輪。



重要事項：

請勿用面紙清潔印表機內部。印字頭噴嘴可能會因棉絮而堵塞。

清潔進紙路徑 — Windows

1. 存取印表機驅動程式視窗。
2. 按下 [清潔紙張導引器] 索引標籤上的 [維護]。
3. 依照畫面上的指示操作。

清潔進紙路徑 — Mac OS

1. 請從 Apple 功能表選取[系統偏好設定] (或[系統設定]) > [印表機和掃描器] (或[列印和掃描]或[列印與傳真])，然後選取印表機。
2. 按下[選項與耗材] > [公用程式] > [開啟印表機公用程式]。
3. 按下 [清潔紙張導引器]。
4. 依照畫面上的指示操作。

清潔印表機

如果組件和外殼有髒污或灰塵，請關閉印表機並使用已用水濕潤的乾淨軟布進行清潔。如果無法清除髒污，請嘗試向濕布加入少量柔和清潔劑。

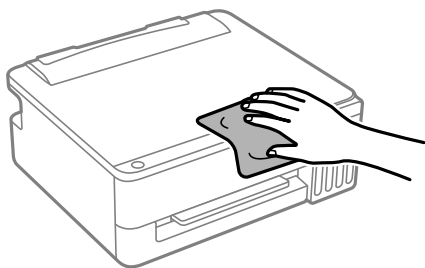

❗ 重要事項：

- ❑ 小心勿使水進入印表機機制或任何電氣組件。否則，印表機可能受損。
- ❑ 切勿使用酒精或油漆稀釋劑清潔組件和護蓋。這些化學品會損壞它們。
- ❑ 請勿碰觸下圖所示的部件。以免造成故障。

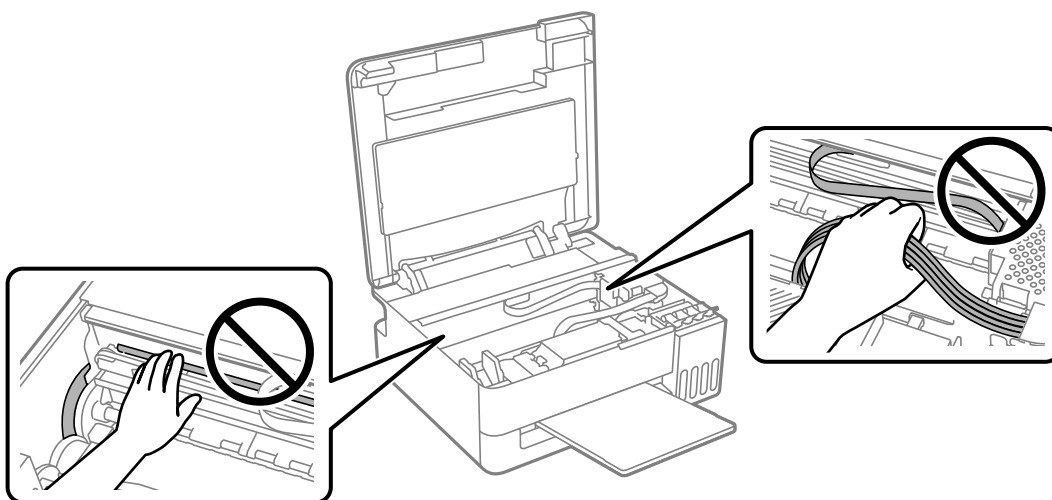

清潔濺出的墨水

如果墨水濺出，請以下列方式將其清潔。

- 如果墨水沾附在大容量墨水槽周圍區域，請使用無絨毛且乾淨的布或棉花棒將墨水擦掉。
- 如果墨水濺到桌上或地上，請立即將墨水擦掉。當墨水乾掉之後，將會很難清除髒污部位。為避免髒污擴散，請先用乾布吸除墨水，然後用濕布擦掉髒污。
- 如果您的手沾到墨水，請用水或肥皂洗手。

在這些情況下

進行電腦連接設定.....	53
節省電源.....	53
查看印表機進紙的總頁數.....	54
單獨安裝應用程式.....	54
搬運和儲存印表機.....	57

進行電腦連接設定

您可以透過下列方法之一，執行安裝程式。

從網站設定

存取以下網站，然後輸入產品名稱。前往 [設定]，然後開始設定。

<https://epson.sn>

 您也可以從 網路影片手冊 中觀看程序。請瀏覽以下網站。

<https://support.epson.net/publist/vlink.php?code=NPD7415>

對於在中國的使用者，請存取以下網站。

<https://support.epson.net/publist/vlink.php?code=NPD7416>

使用軟體光碟進行設定

如果印表機隨附軟體光碟且您使用具有光碟機的 Windows 電腦，請將光碟插入電腦並依照畫面上的指示操作。

節省電源

若在指定時間內無任何操作，印表機會進入睡眠模式或自動關機。您可以在套用電源管理功能前，先調整時間。提高任何數值都會影響印表機的能源效率。進行任何變更前，請先考慮環境問題。

視購買地點而定，印表機可能具有在未連線達一定時間的情況下自動關機的功能。

<https://www.epson.eu/energy-consumption>

省電 — Windows

1. 存取印表機驅動程式視窗。
2. 按下 [印表機和選購品資訊] 索引標籤上的 [維護]。
3. 請執行下列任一動作。

附註：

根據購買地點，您的產品可能具有 [關閉電源定時器] 功能或 [閒置時關閉電源] 與 [中斷連線時關閉電源] 功能。

- 在 [睡眠模式定時器] 設定中選擇印表機進入睡眠模式前的時間，然後按下 [傳送]。若要讓印表機自動關機，請在 [關閉電源定時器] 設定中選擇時間，然後按下 [傳送]。
- 在 [睡眠模式定時器] 設定中選擇印表機進入睡眠模式前的時間，然後按下 [傳送]。若要讓印表機自動關機，請在 [閒置時關閉電源] 或 [中斷連線時關閉電源] 設定中選取時間，然後按下 [傳送]。

4. 按下 [確定]。

相關資訊

➔ [第106頁“用於從電腦進行掃描的應用程式 \(Windows 印表機驅動程式\)”](#)

省電 — Mac OS

1. 請從 Apple 功能表選取[系統偏好設定] (或[系統設定]) > [印表機和掃描器] (或[列印和掃描]或[列印與傳真])，然後選取印表機。
2. 按下[選項與耗材] > [公用程式] > [開啟印表機公用程式]。
3. 按下 [印表機設定]。
4. 請執行下列任一動作。



附註：

根據購買地點，您的產品可能具有 [關閉電源定時器] 功能或 [閒置時關閉電源] 與 [中斷連線時關閉電源] 功能。

- 在 [睡眠模式定時器] 設定中選擇印表機進入睡眠模式前的時間，然後按下 [套用]。若要讓印表機自動關機，請在 [關閉電源定時器] 設定中選擇時間，然後按下 [套用]。
- 在 [睡眠模式定時器] 設定中選擇印表機進入睡眠模式前的時間，然後按下 [套用]。若要讓印表機自動關機，請在 [閒置時關閉電源] 或 [中斷連線時關閉電源] 設定中選取時間，然後按下 [套用]。

查看印表機進紙的總頁數

您可查看印表機進紙的總頁數。資訊顯示在噴嘴檢查圖案上。

1. 將 A4 或 Letter 尺寸普通紙張裝入印表機。
2. 按下  鍵關閉印表機電源。
3. 按住  鍵時開啟印表機電源，然後在電源指示燈號閃爍時放開按鍵。

附註：

您可從印表機驅動程式查看印表機進紙總頁數。

Windows

按下 [印表機和選購品資訊] 索引標籤上的 [維護]。

Mac OS

Apple 功能表 > [系統偏好] (或 [系統設定]) > [印表機和掃描器] (或 [列印和掃描] 或 [列印與傳真]) > Epson (XXXX) > [選購配件與耗材] > [實用程式] > [開啟印表機實用程式] > [印表機和選購品資訊]

單獨安裝應用程式

將您的電腦連上網路，並從網站安裝最新版的應用程式。以系統管理員身分登入電腦。若電腦提示您輸入管理員密碼，請輸入密碼。

附註：

重新安裝應用程式時，您必須先解除安裝此應用程式。

1. 確定印表機與電腦適用於通訊，且印表機已連線至網際網路。

2. 啟動 Epson Software Updater。

螢幕截圖是 Windows 系統上的一個範例。



3. 針對 Windows，選取印表機，然後按下  檢查最新可用應用程式。

4. 選取您要安裝或更新的項目，然後按下安裝鍵。



重要事項：

在更新完畢之前，不要關閉印表機或拔掉電源。這麼做可能導致印表機出現故障。

附註：

- 您可以從 Epson 網站下載最新應用程式。

<http://www.epson.com>

- 如果您使用 Windows Server 作業系統，則無法使用 Epson Software Updater。從 Epson 網站下載最新應用程式。

相關資訊

➔ [第107頁“用於更新軟體和韌體的應用程式 \(Epson Software Updater\)”](#)

檢查是否已安裝原廠 Epson 印表機驅動程式 — Windows

您可使用下述方法之一，檢查您電腦上是否安裝了原廠 Epson 印表機驅動程式。

- Windows 11/Windows Server 2025

按一下開始按鈕，然後選擇[設定] > [藍牙與裝置] > [印表機和掃描器]，然後按一下[相關設定]下的[列印伺服器內容]。

- ❑ Windows 10/Windows 8.1/Windows 8/Windows 7/Windows Server 2022/Windows Server 2019/Windows Server 2016/Windows Server 2012 R2/Windows Server 2012/Windows Server 2008 R2

選取[控制台] > [硬體和音效]中的[檢視裝置和印表機] ([印表機]、[印表機和傳真])、按一下印表機圖示，然後在視窗頂部按下[列印伺服器內容]。



- ❑ Windows Server 2008

使用滑鼠右鍵點選[印表機]資料夾，然後點選[以系統管理員身分執行] > [伺服器內容]。

按下[驅動程式]索引標籤。如果清單中顯示了您的印表機名稱，表明您的電腦已安裝原廠 Epson 印表機驅動程式。



相關資訊

➔ [第54頁“單獨安裝應用程式”](#)

檢查是否已安裝原廠 Epson 印表機驅動程式 — Mac OS

您可使用下述方法之一，檢查您電腦上是否安裝了原廠 Epson 印表機驅動程式。

從 Apple 功能表選取[系統偏好設定]（或[系統設定]）> [印表機和掃描器]（或[列印和掃描]、[列印與傳真]），然後選取印表機。如果按下[選項與耗材]時顯示[選項]索引標籤和[公用程式]索引標籤，或是按下[公用程式]索引標籤時顯示[開啟印表機公用程式]按鈕，則表示已在您的電腦上安裝原廠 Epson 印表機驅動程式。



相關資訊

➔ [第54頁“單獨安裝應用程式”](#)

搬運和儲存印表機

當您需要儲存或搬動或因送修而搬運印表機時，請依照下列步驟包裝印表機。

1. 按下  鍵關閉印表機電源。
2. 確定電源指示燈號熄滅，然後拔下電源連接線。



重要事項：

電源指示燈號熄滅時，請拔下電源連接線。否則，印字頭可能會因無法回到起始位置而導致墨水乾掉，並可能無法進行列印。

3. 拔下所有連接線，如電源連接線及 USB 連接線。
4. 從印表機取出所有紙張。

5. 打開印表機護蓋。

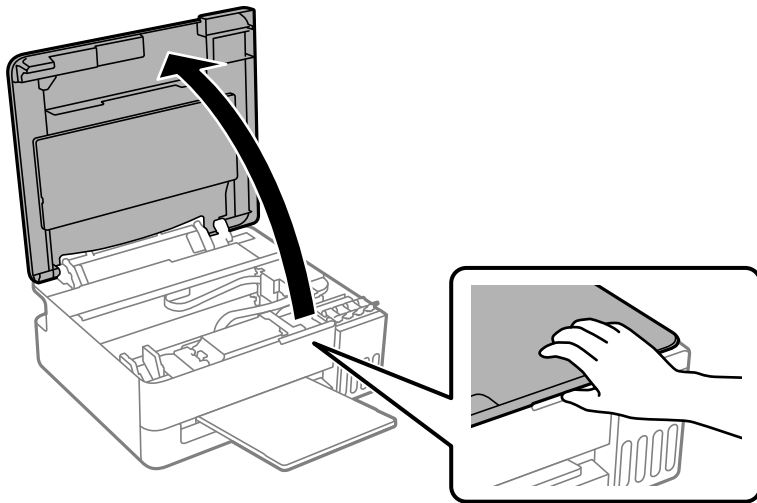

6. 確保大容量墨水槽栓塞牢固擰緊。

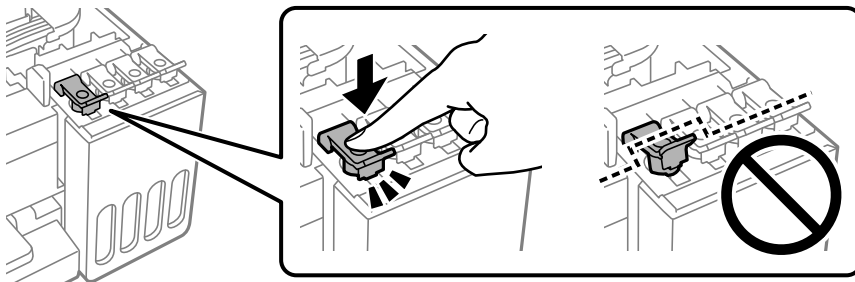

7. 闔上印表機護蓋。

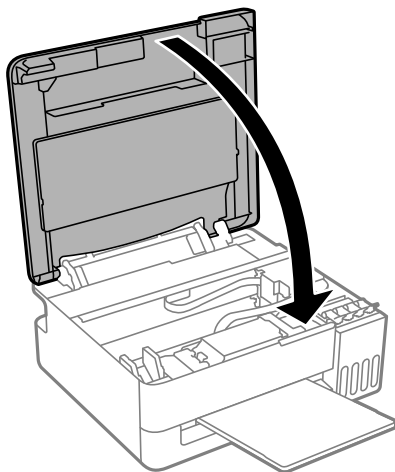

8. 請以下所述準備印表機的運送事宜。

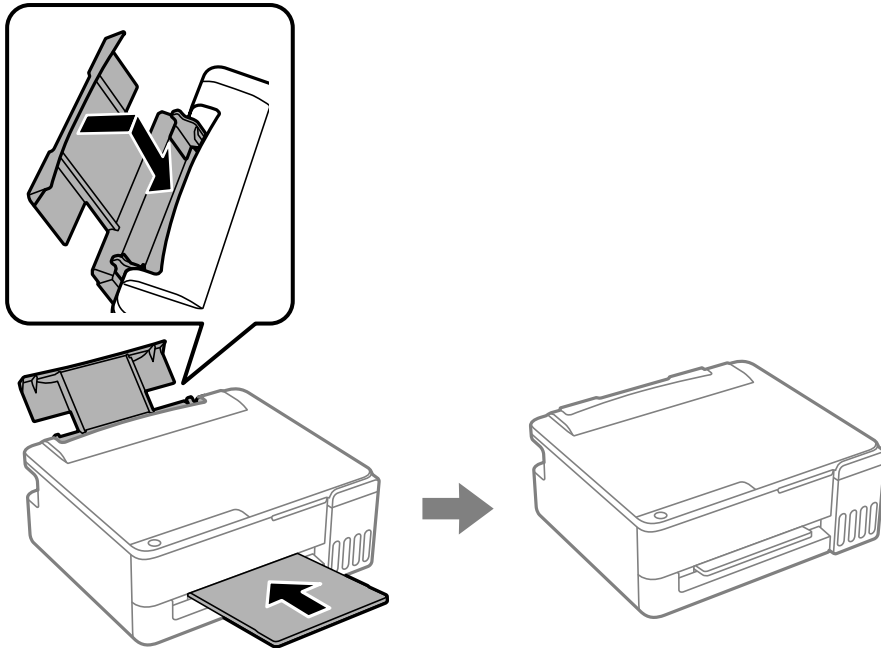

9. 將印表機放於塑料袋內，然後確實封好。
10. 使用保護材料將印表機放入其包裝箱。

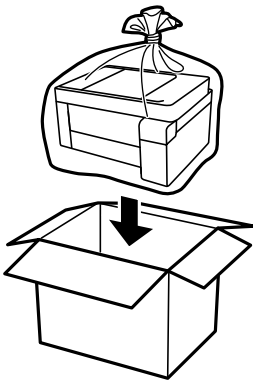

! 重要事項：

- ❑ 儲存或搬運印表機時，將印表機放於塑料袋內，並將塑料袋折疊合上。請避免傾斜、直放或上下倒放印表機；否則墨水可能會外漏。

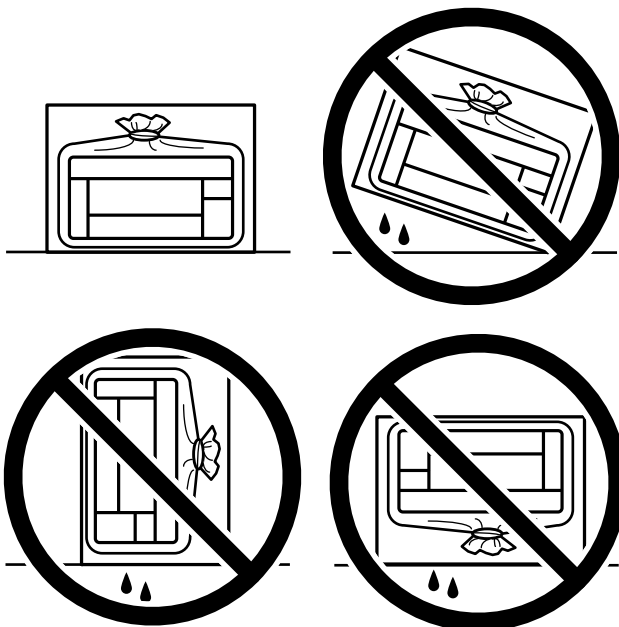

- ❑ 在儲存或搬運墨水瓶時，請勿使其傾斜、遭受碰撞或受到溫度變化影響。否則即使有牢牢栓緊墨水瓶蓋，也有可能導致墨水外漏。拴緊瓶蓋時，請確定讓墨水瓶保持直立，並採取預防措施，以免搬運墨水瓶時墨水外漏，例如，將墨水瓶置入袋中。
- ❑ 請勿將打開的墨水瓶與印表機一起放入包裝箱中。



下次列印時若列印品質下降，請調整列印品質。若需詳情，請參考下面的相關資訊連結。

相關資訊

- ➔ [第44頁“檢查並清潔印字頭”](#)
- ➔ [第49頁“校正印字頭”](#)

解決問題

無法列印.....	62
列印品質不佳.....	68
無法在印表機驅動程式中選取紙張種類或紙張來源.....	77
檢查燈號和印表機狀態.....	77
夾紙.....	79
是時間該填充墨水了.....	83
是時間該更換廢棄墨水收集盒了.....	88
無法依預期運作印表機.....	92
如果無法清除夾紙或發生缺紙錯誤.....	95
無法解決問題.....	99

無法列印

問題解決

如果無法如期列印或列印時遇到問題，請閱讀本節。請參見下文以瞭解一些常見問題的解決方法。

■ 印表機是否已開啟？

解決方法

- 確定印表機已開啟。
- 確定電源線已正確連接。
- ➔ [第92頁“電源未開啟”](#)
- ➔ [第99頁“無法解決問題”](#)

■ 印表機是否夾紙？

解決方法

如果印表機夾紙，則無法開始列印。從印表機中取出夾紙。

- ➔ [第79頁“夾紙”](#)

■ 印表機本身是否正常運作？

解決方法

- 如果控制面板上的指示燈亮起或閃爍，請檢查錯誤。
- 列印狀態表並利用狀態表檢查印表機本身，是否可正常列印。
- ➔ [第16頁“檢查燈號和印表機狀態”](#)

■ 是否遇到連接問題？

解決方法

- 確定所有連接的纜線都已接受。
- 確定 USB 集線器正常運作。
- ➔ [第65頁“印表機無法透過 USB 連接”](#)

■ 是否已正確傳送列印資料？

解決方法

- 確定沒有上一個工作的列印資料處於等待狀態。
- 檢查印表機驅動程式，以確定印表機未離線。
- ➔ [第64頁“仍有等待列印的工作。”](#)
- ➔ [第64頁“印表機擱置或離線。”](#)

應用程式或印表機驅動程式正常運作

建立連線後仍無法列印 (Windows)

可考慮下列原因。

■ 未安裝原廠 Epson 印表機驅動程式。

解決方法

若尚未安裝原廠 Epson 印表機驅動程式 (EPSON XXXXX)，可用功能將會受限。我們建議使用原廠 Epson 印表機驅動程式。

■ 軟體或資料存在問題。

解決方法

- 確定已安裝原廠 Epson 印表機驅動程式 (EPSON XXXXX)。若未安裝原廠 Epson 印表機驅動程式，可用功能將會受限。我們建議使用原廠 Epson 印表機驅動程式。
 - 若列印大型影像，電腦可能發生記憶體不足問題。請以較低的解析度或較小的檔案大小列印影像。
 - 若試過所有解決方法後仍未解決問題，請嘗試解除安裝印表機驅動程式，然後重新安裝。
 - 您可藉由將軟體更新為最新版本來解決問題。若要檢查軟體狀態，請使用軟體更新工具。
- ➔ [第55頁“檢查是否已安裝原廠 Epson 印表機驅動程式 — Windows”](#)
- ➔ [第57頁“檢查是否已安裝原廠 Epson 印表機驅動程式 — Mac OS”](#)
- ➔ [第54頁“單獨安裝應用程式”](#)

■ 印表機狀態存在問題。

解決方法

按下印表機驅動程式 [維護] 索引標籤上的 [EPSON印表機監控程式3]，然後檢查印表機狀態。若停用 [EPSON印表機監控程式3]，請按下 [維護] 索引標籤上的 [進階設定]，然後選取 [開啟EPSON印表機監控程式3]。

仍有等待列印的工作。

解決方法

在印表機驅動程式的 [維護] 索引標籤上按下 [列印佇列]。如果保留了不需要的資料，請從 [印表機] 功能表選取 [取消所有文件]。

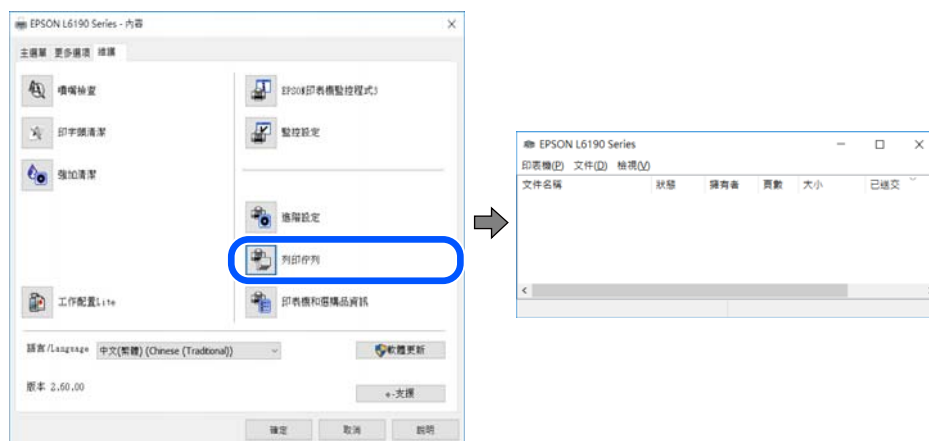

印表機擱置或離線。

解決方法

在印表機驅動程式的 [維護] 索引標籤上按下 [列印佇列]。

若印表機未離線或擱置中，請從 [印表機] 功能表清除離線或擱置中設定。



印表機未被選取為預設印表機。

解決方法

右鍵按一下 [控制台] > [檢視裝置與印表機] (或 [印表機]、[印表機與傳真]) 中的印表機圖示，在按下 [設定為預設印表機]。

附註：

如果存在多個印表機圖示，請查看下列內容以選取正確的印表機。

範例)

USB 連線：EPSON XXXX 系列

如果您多次安裝印表機驅動程式，可能會產生多個印表機驅動程式複本。如果產生像是「EPSON XXXX 系列 (複本 1)」這樣的複本，請以滑鼠右鍵按下驅動程式複本的圖示，然後按下 [移除裝置]。

印表機連接埠設定不正確。

解決方法

在印表機驅動程式的 [維護] 索引標籤上按下 [列印佇列]。

確定印表機連接埠按照如下 [印表機] 功能表中 [屬性] > [連接埠] 內所述進行正確設定。

USB 連線：[USBXXX]



建立連線後仍無法列印 (Mac OS)

可考慮下列原因。

■ 軟體或資料存在問題。

解決方法

- ❑ 確定已安裝原廠 Epson 印表機驅動程式 (EPSON XXXXX)。若未安裝原廠 Epson 印表機驅動程式，可用功能將會受限。我們建議使用原廠 Epson 印表機驅動程式。
 - ❑ 若列印大型影像，電腦可能發生記憶體不足問題。請以較低的解析度或較小的檔案大小列印影像。
 - ❑ 若試過所有解決方法後仍未解決問題，請嘗試解除安裝印表機驅動程式，然後重新安裝。
 - ❑ 您可藉由將軟體更新為最新版本來解決問題。若要檢查軟體狀態，請使用軟體更新工具。
- ➔ [第55頁“檢查是否已安裝原廠 Epson 印表機驅動程式 — Windows”](#)
- ➔ [第57頁“檢查是否已安裝原廠 Epson 印表機驅動程式 — Mac OS”](#)
- ➔ [第54頁“單獨安裝應用程式”](#)

■ 印表機狀態存在問題。

解決方法

請確定印表機狀態不是[暫停]。

從 [Apple] 功能表選取[系統偏好設定] (或[系統設定]) > [印表機和掃描器] (或[列印和掃描]、[列印與傳真])，然後按兩下印表機。若印表機處於暫停狀態，請按下[繼續執行]。

印表機無法透過 USB 連接

可考慮下列原因。

■ USB 線纜未正確插入 USB 插孔。

解決方法

請將 USB 連接線牢牢地連接至印表機與電腦。

■ USB 集線器存在問題。

解決方法

若正在使用 USB 集線器，請將印表機直接連接至電腦。

■ USB 線纜或 USB 插座存在問題。

解決方法

如果無法識別 USB 連接線，請變更連接埠，或更換 USB 連接線。

進紙不當

檢查要點

檢查下列項目，並根據問題嘗試解決方法。

■ 放置位置不恰當。

解決方法

請將印表機放置在平整桌面上，並在建議的環境條件下運作。

→ [第110頁“環境規格”](#)

■ 使用了不受支援的紙張。

解決方法

使用本印表機支援的紙張。

→ [第102頁“可用紙張和容量”](#)

→ [第104頁“不可用紙張類型”](#)

■ 紙張處理不當。

解決方法

遵循紙張處理注意事項。

→ [第20頁“紙張處理注意事項”](#)

■ 裝入印表機的紙張數量太多。

解決方法

放入的紙張數量不要超過規定的最大紙張數。使用普通紙時，勿使放入量超過紙張邊緣定位器上三角形符號所示的標線。

→ [第102頁“可用紙張和容量”](#)

■ 印表機驅動程式上的紙張設定不正確。

解決方法

確定印表機驅動程式的紙張大小和紙張種類設定，符合放入印表機的實際紙張大小和紙張種類。

進紙偏斜

可考慮下列原因。

■ 紙張捲曲。

解決方法

如果紙張捲曲或紙張邊緣摺疊，可能接觸印字頭並造成歪斜進紙。

將紙張放置在平整桌面上，檢查是否捲曲。如果捲曲，請壓平。

■ 紙張裝入不正確。

解決方法

依正確方向裝入紙張，然後使紙張邊緣定位器靠著紙緣。

➔ [第22頁“將紙張裝入後側進紙”](#)

一次送入多張紙

可考慮下列原因。

■ 紙張微潮或潮濕。

解決方法

裝入新紙。

■ 靜電導致紙頁彼此粘在一起。

解決方法

裝入前吹開紙張。如果紙張仍無法裝入，則每次裝入一頁紙。

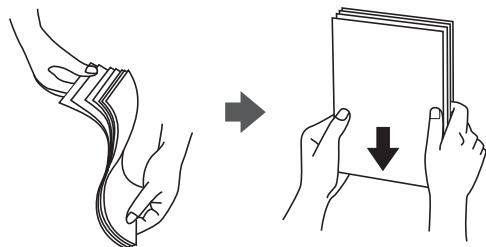

■ 在手動雙面列印時同時裝入多頁紙張。

解決方法

重新裝入紙張前，取出裝入紙張來源的任何紙張。

發生缺紙錯誤

■ 紙張未裝入後方進紙槽中央。

解決方法

在紙張已裝入後方進紙槽但仍發生出紙錯誤時，請將紙張重新裝入後方進紙槽中央。

列印品質不佳

出現條紋或意外的色彩，或色彩遺漏

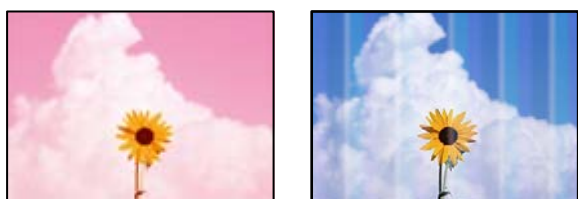

■ 印字頭噴嘴可能已經堵塞。

解決方法

- 進行噴嘴檢查，若印字頭噴嘴堵塞，請清潔印字頭。如果長時間沒有使用印表機，印字頭噴嘴可能阻塞，而導致墨滴無法排出。
- 若您在墨水存量過低而無法在墨水槽視窗中查看時進行列印，請將墨水填充至大容量墨水槽的最高標示線，然後使用 [墨水強力清潔] 工具，更換墨水導管內的墨水。您使用此工具後，請執行噴嘴檢查，查看列印品質是否改善。

➔ [第44頁“檢查並清潔印字頭”](#)

黑色墨水的林蔭品質 黑色墨水列印品質不佳

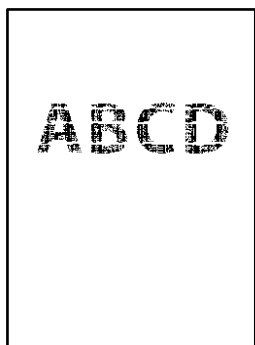

■ 印字頭噴嘴可能已經堵塞。

解決方法

- 進行噴嘴檢查，若印字頭噴嘴堵塞，請清潔印字頭。如果長時間沒有使用印表機，印字頭噴嘴可能阻塞，而導致墨滴無法排出。

[第44頁“檢查並清潔印字頭”](#)

- ❑ 如果使用印字頭清潔無法解決此問題，可透過變更 Windows 內的下列設定，立刻使用彩色墨水混合進行列印創建合成黑色。

在印表機驅動程式的 [維護] 索引標籤上按下 [進階設定]。如果您選擇 [混合彩色墨水以產生黑色]，您可在 [紙張種類] 是 [普通紙] 或 [信封] 以 [標準] 列印品質進行列印。

注意，此功能不可解決噴嘴堵塞。若要解決噴嘴堵塞，請聯絡 Epson 授權服務中心。

➔ [第113頁“聯絡 Epson 支援服務”](#)

出現約 2.5 cm 間隔的彩色條紋



可考慮下列原因。

■ 紙張類型設定與裝入的紙張不相符。

解決方法

針對印表機中放入的紙張種類，選取適合的紙張種類設定。

■ 列印品質設定為低。

解決方法

用普通紙列印時，應當使用較高品質設定進行列印。

- ❑ Windows

在印表機驅動程式的 [主選單] 索引標籤上的 [品質選項] 選取 [高]。

- ❑ Mac OS

為列印對話方塊 [列印設定] 功能表上的 [列印品質] 選取 [佳]。

■ 印字頭未對齊。

解決方法

校正印字頭。

- ❑ Windows

在印表機驅動程式的 [維護] 索引標籤上按下 [印字頭直線性校正]。

- ❑ Mac OS

請從 Apple 功能表選取 [系統偏好設定] (或 [系統設定]) > [印表機和掃描器] (或 [列印和掃描] 或 [列印與傳真])，然後選取印表機。按下 [選項與耗材] > [公用程式] > [開啟印表機公用程式]，然後按下 [印字頭直線性校正]。

列印模糊、垂直條紋或偏斜



enthalten alle
Aufdruck. W
5008 "Regel

可考慮下列原因。檢查原因並從最上方依序執行解決方法。

■ 印字頭未對齊。

解決方法

校正印字頭。

Windows

在印表機驅動程式的 [維護] 索引標籤上按下 [印字頭直線性校正]。

Mac OS

請從 Apple 功能表選取 [系統偏好設定] (或 [系統設定]) > [印表機和掃描器] (或 [列印和掃描] 或 [列印與傳真])，然後選取印表機。按下 [選項與耗材] > [公用程式] > [開啟印表機公用程式]，然後按下 [印字頭直線性校正]。

■ 雙向列印設定已啟用。

解決方法

如果列印品質在對齊印字頭後仍未改善，則停用雙向設定。

在雙向（或高速）列印期間，印字頭雙向來回移動時列印，因此垂直線可能會偏斜。停用此設定可能減慢列印速度，但可改善列印品質。

Windows

清除印表機驅動程式 [更多選項] 索引標籤上的 [雙向列印]。

Mac OS

請從 Apple 功能表選取 [系統偏好設定] (或 [系統設定]) > [印表機和掃描器] (或 [列印和掃描]、[列印與傳真])，然後選取印表機。按下 [選購配件和耗材] > [選項] (或 [驅動程式])。在 [雙向列印] 設定中選取 [關閉]。

列印成品輸出為空白頁

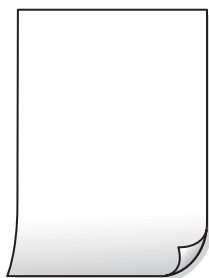

■ 印字頭噴嘴可能已經堵塞。

解決方法

- 進行噴嘴檢查，若印字頭噴嘴堵塞，請清潔印字頭。如果長時間沒有使用印表機，印字頭噴嘴可能阻塞，而導致墨滴無法排出。
- 若您在墨水存量過低而無法在墨水槽視窗中查看時進行列印，請將墨水填充至大容量墨水槽的最高標示線，然後使用 [墨水強力清潔] 工具，更換墨水導管內的墨水。您使用此工具後，請執行噴嘴檢查，查看列印品質是否改善。

➔ [第44頁“檢查並清潔印字頭”](#)

■ 列印設定與裝入印表機的紙張大小不同。

解決方法

依據裝入印表機的紙張大小變更列印設定。將紙張裝入與列印設定匹配的印表機。

■ 多張紙同時裝入印表機。

解決方法

查看下列內容以防止多張紙同時裝入印表機。

➔ [第67頁“一次送入多張紙”](#)

歪斜列印



■ 紙張捲曲。

解決方法

如果紙張捲曲或紙張邊緣摺疊，可能接觸印字頭並造成歪斜進紙。

將紙張放置在平整桌面上，檢查是否捲曲。如果捲曲，請壓平。

■ 紙張裝入不正確。

解決方法

依正確方向裝入紙張，然後使紙張邊緣定位器靠著紙緣。

➔ [第22頁“將紙張裝入後側進紙”](#)

紙張髒汙或磨損



可考慮下列原因。

■ 紙張裝入不當。

解決方法

當出現水平條紋（與列印方向垂直）或紙張頂部或底部出現髒汙時，請以正確方向裝紙，並將紙張邊緣定位器滑到紙張的邊緣。

→ [第22頁“將紙張裝入後側進紙”](#)

■ 進紙路徑有髒汙。

解決方法

當出現垂直條紋（與列印方向平行）或紙張出現髒汙時，請清潔送紙路徑。

■ 紙張捲曲。

解決方法

將紙張放置在平整桌面上，檢查是否捲曲。如果捲曲，請壓平。

■ 印字頭摩擦紙張表面。

解決方法

當在厚紙上列印時，印字頭會接近列印表面，紙張可能會磨損。在此情況下，請啟用減緩磨損設定。若啟用此設定，列印品質可能會下降或列印速度有可能減慢。

Windows

按下印表機驅動程式 [進階設定] 索引標籤上的 [維護]，然後選取 [短紋紙]。

■ 紙張背面在已列印面乾燥前列印。

解決方法

進行手動雙面列印時，請確定墨水已在重新放入紙張時完全變乾。

列印的相片有黏性



■ 在相片紙的錯誤一面列印。

解決方法

請確定您在可列印面列印。如果列印在相紙的錯誤一面，必須清潔送紙路徑。

影像或相片以非預期的色彩列印出



可考慮下列原因。

■ 印字頭噴嘴可能已經堵塞。

解決方法

- 進行噴嘴檢查，若印字頭噴嘴堵塞，請清潔印字頭。如果長時間沒有使用印表機，印字頭噴嘴可能阻塞，而導致墨滴無法排出。
- 若您在墨水存量過低而無法在墨水槽視窗中查看時進行列印，請將墨水填充至大容量墨水槽的最高標示線，然後使用 [墨水強力清潔] 工具，更換墨水導管內的墨水。您使用此工具後，請執行噴嘴檢查，查看列印品質是否改善。

➔ [第44頁“檢查並清潔印字頭”](#)

■ 色彩校正已套用。

解決方法

在使用 Windows 的印表機驅動程式列印時，根據紙張類型，預設情況下套用 Epson 自動照片調整設定。試著改變這些設定。

在 [更多選項] 索引標籤上，於 [色彩校正] 中選取 [自訂]，然後按下 [進階]。將 [場景校正] 設定從 [自動] 變更為任何其他選項。如果變更設定不起作用，在 [色彩管理] 中使用 [影像加強] 以外的任何其他色彩校正方法。

➔ [第40頁“調整列印色彩”](#)

列印成品的顏色與顯示屏上不同



■ 您所使用的顯示裝置的色彩屬性未正確調整。

解決方法

顯示裝置(如電腦螢幕)有各自的顯示參數。如果顯示失衡，影像顯示出的亮度和色彩就可能不正確。調整顯示裝置的顯示參數。接下來，執行下列步驟。

Windows

存取印表機驅動程式視窗，在 [更多選項] 索引標籤上選取 [自訂] 作為 [色彩校正] 設定，然後按下 [進階]。在 [色彩模式] 設定中選取 [EPSON標準]。

Mac OS

存取列印對話方塊。從快顯功能表選取 [色彩選項]，然後按下 [進階設定] 旁的箭頭。在 [模式] 設定中選取 [EPSON標準]。

■ 顯示裝置反射外部光線。

解決方法

避免陽光直射，並在保證光照合適的情況下確認影像。

■ 顯示裝置擁有高分辨率。

解決方法

真實的色彩可能與您在配備高解析度顯示器的行動裝置上看到的不同。

■ 顯示裝置和印表機產生色彩的過程不同。

解決方法

顯示器上的色彩與紙張上的並不完全相同，因為顯示裝置和印表機產生色彩的過程不同。調整色彩屬性，讓色彩保持一致。

沒有邊界無法列印



■ 印表機設定中未設定無邊界。

解決方法

在印表機設定中進行無邊界設定。如果您所選取的紙張類型不支援無邊界列印，則無法選取 [無邊]。請選取支援無邊界列印的紙張類型。

Windows

在印表機驅動程式的 [主選單] 索引標籤上選取 [無邊]。

Mac OS

從 [紙張大小] 中選取無邊界紙張大小。

➔ [第104頁“無邊列印紙張”](#)

在無邊界列印期間，影像邊緣被裁切



■ 因為影像略微放大，突出的區域被剪切。

解決方法

選擇更小的放大設定。

Windows

按一下印表機驅動程式 [設定] 索引標籤上 [無邊] 旁的 [主選單] 核取方塊，然後變更設定。

Mac OS

從列印對話方塊的 [放大] 功能表變更 [列印設定] 設定。

■ 影像資料的長寬比與紙張大小不相同。

解決方法

如果影像資料的長寬比與紙張大小不相同，則若影像的長邊超過紙張的長邊，則影像的長邊會被裁切。

列印成品的位置、大小或邊界不正確

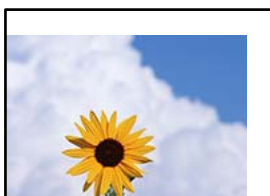

可考慮下列原因。

■ 紙張裝入不正確。

解決方法

依正確方向裝入紙張，然後使紙張邊緣定位器靠著紙緣。

➔ [第22頁“將紙張裝入後側進紙”](#)

■ 紙張大小設定不正確。

解決方法

選擇適當的紙張大小設定。

■ 影像在列印設定中被設定為水平倒置。

解決方法

清除印表機驅動程式或應用程式中的任何鏡像設定。

□ Windows

清除印表機驅動程式 [更多選項] 索引標籤上的 [水平反轉]。

□ Mac OS

從列印對話方塊 [列印設定] 功能表清除 [水平反轉]。

列印稿中出現馬賽克狀圖案



■ 列印的影像或相片解析度低。

解決方法

列印影像或相片時，請使用高解析度資料來列印。網站上的影像通常解析度低，雖可在顯示器上漂亮呈現，其列印品質有可能較差。

無法在印表機驅動程式中選取紙張種類或紙張來源

■ 未安裝原廠 Epson 印表機驅動程式。

解決方法

若尚未安裝原廠 Epson 印表機驅動程式（EPSON XXXXX），可用功能將會受限。我們建議使用原廠 Epson 印表機驅動程式。

檢查燈號和印表機狀態

控制面板上的指示燈表明印表機的狀態該。



錯誤狀態

發生錯誤時，指示燈號會亮起或閃爍。錯誤的詳細資訊會顯示在電腦畫面上。

●/●：亮起

●/●：閃爍

指示燈號	狀態	解決方案
	第一次墨水設定可能未完成。	請參閱 <i>安裝說明</i> 完成第一次墨水設定。
	沒有裝入紙張或一次裝入多張紙張。	裝入紙張並按下  鍵。
	發生夾紙。	取出紙張並按下  鍵。 如果在取出紙張及關機與重啟後依然存在夾紙錯誤，表明印表機內可能仍有紙張。將 A4 或 Letter 尺寸紙張裝入後方進紙，然後按下  鍵以取出內部的紙張。縱向裝入紙張。 第80頁“清除夾紙” 如果仍無法解決錯誤，請洽 Epson 支援服務。
	廢棄墨水收集盒的使用壽命將盡。	燈號持續閃爍，直到更換廢棄墨水收集盒為止。 在  和  燈號交替閃爍前，您可以繼續列印。
 	<input type="checkbox"/> 印表機沒有正確關閉。 <input type="checkbox"/> 因為印表機是在運作時關閉，所以噴嘴可能已經乾掉或阻塞。 * 使用電源板或斷路器關閉電源、插頭已從插座上拔出，或發生斷電。	<input type="checkbox"/> 按下  鍵清除錯誤之後，我們建議執行噴嘴檢查。取消任何待執行列印工作。 <input type="checkbox"/> 若要關閉印表機電源，請確定您按下  鍵。
 	交替閃爍： 無邊列印集墨棉的使用壽命將盡或已盡。	必須更換無邊列印集墨棉*1。 請洽詢 Epson 或其授權的服務中心更換無邊列印集墨棉。這不是使用者可自行維修的零件。 當您可繼續列印的通知訊息顯示在電腦上時，請按下  鍵繼續列印。指示燈號會暫時停止閃爍，不過將會在固定間隔持續閃爍，直到更換集墨棉。 無邊列印不可用，但有邊列印可用。
	同時閃爍： 集墨棉的使用壽命將盡或已盡。	必須更換集墨棉*2。請洽詢 Epson 或其授權的服務中心更換集墨棉。集墨棉不是使用者可自行維修的零件。 檢查電腦上顯示的訊息，然後按下  鍵清除錯誤或繼續清潔。 如果集墨棉已達到其使用壽命的終點，您無法繼續執行清潔。您可以執行列印，但無法保證列印成品的品質。

指示燈號	狀態	解決方案
	<p>交替閃爍：</p> <p>發生下列任一問題：</p> <ul style="list-style-type: none"> <input type="checkbox"/> 廢墨盒的可用空間不足，無法執行墨水強力清潔或清潔。 <input type="checkbox"/> 廢墨盒未正確安裝。 <input type="checkbox"/> 廢墨盒的使用壽命已盡。 	<p>請執行下列任一動作。</p> <p>執行墨水強力清潔或清潔時：</p> <ul style="list-style-type: none"> <input type="checkbox"/> 更換廢墨盒、按下  鍵清除錯誤，然後重新嘗試。 <input type="checkbox"/> 如果無法立即準備好替換的廢墨盒，請按下  鍵清除錯誤。您可以執行列印，但無法保證列印成品的品質。如果持續發生錯誤，請更換廢墨盒並按下  鍵。 <p>除上述以外的狀況：</p> <p>正確重新安裝廢墨盒後，按下  鍵。如果重新安裝後持續發生錯誤，請更換廢墨盒並按下  鍵。</p>
<p> 燈號以外的所有燈號亮起。</p>	<p>印表機因韌體更新失敗而開始進入復原模式。</p>	<p>請按照以下步驟，嘗試再次更新韌體。</p> <ol style="list-style-type: none"> 1. 使用 USB 連接線連接電腦與印表機。 <p> 重要事項：</p> <ul style="list-style-type: none"> <input type="checkbox"/> 使用 USB 2.0 type A-B 連接線。部分機型也可以使用 USB 3.0 連接線。 <ol style="list-style-type: none"> 2. 從當地 Epson 網站下載最新韌體至您的電腦，然後開始更新。
<p>所有燈號 (包括  燈號) 閃爍。</p>	<p>發生印表機錯誤。</p>	<p>取出印表機內的任何紙張。關閉電源，然後重新開啟。</p> <p>若重新開啟電源後仍出現錯誤，請洽 Epson 授權服務中心。</p>

- *1: 在某些列印循環中，無邊界列印集墨棉可能會吸收非常少量的多餘墨水。為避免墨水從集墨棉漏出，印表機採用集墨棉到達其使用壽命限制即停止無邊界列印的設計。需要更換與否及更換的頻率，取決於您使用無邊界列印選項的列印頁數。根據印表機的規格，集墨棉的更換需要不代表您的印表機無法繼續使用。印表機將會告知您需要更換集墨棉的時間，此操作僅能由 Epson 授權服務中心執行。Epson 保固未涵蓋此項更換的成本。
- *2: 在某些列印循環中，集墨棉可能會吸收非常少量的多餘墨水。除了使用廢墨盒之外，此集墨棉會吸收使用印表機時產生的廢墨。當集墨棉的使用壽命結束時，必須更換集墨棉才能執行清潔。是否需要更換及更換的頻率將會因您的列印頁數、列印的素材類型以及印表機所進行的清潔循環次數而有不同。根據印表機的規格，集墨棉的更換需要不代表您的印表機無法繼續使用。印表機將會告知您需要更換集墨棉的時間，此操作僅能由 Epson 授權服務中心執行。Epson 保固未涵蓋此項更換的成本。

相關資訊

- ➔ [第88頁“是時間該更換廢棄墨水收集盒了”](#)
- ➔ [第80頁“清除夾紙”](#)
- ➔ [第113頁“聯絡 Epson 支援服務”](#)

夾紙

檢查控制面板上顯示的錯誤，並依照指示清除夾紙，包括任何撕裂的碎紙。接下來，清除錯誤。

! 重要事項：

- 小心清除夾紙。若猛烈拉出紙張，可能會使印表機損壞。
- 清除夾紙時，請避免傾斜、直放或上下倒放印表機；否則墨水可能會外漏。

清除夾紙

! 注意：

手還在印表機內時，切勿觸碰控制面板上的按鍵。若印表機開始運作，將會使人受傷。請小心不要觸碰突出的零件，以免造成受傷。

1. 清除夾紙。

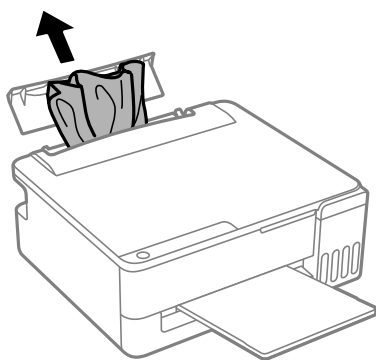

2. 打開印表機護蓋。

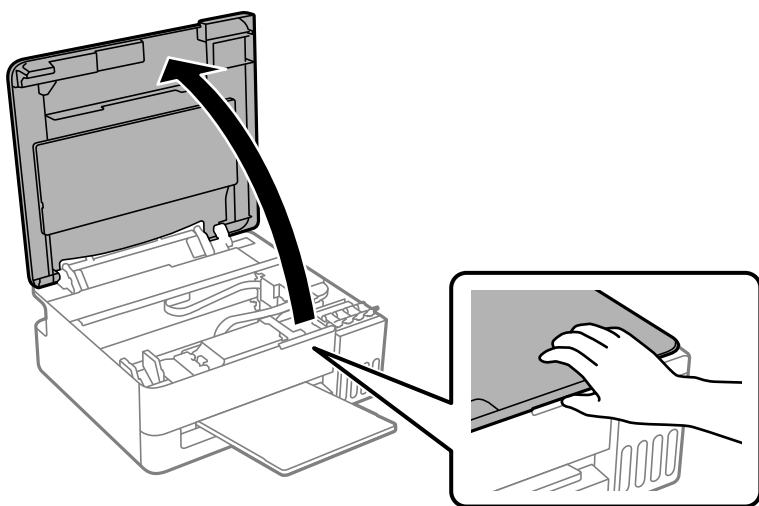

! 重要事項：

請勿觸碰圖中所示的印表機內零件的，以免造成故障。

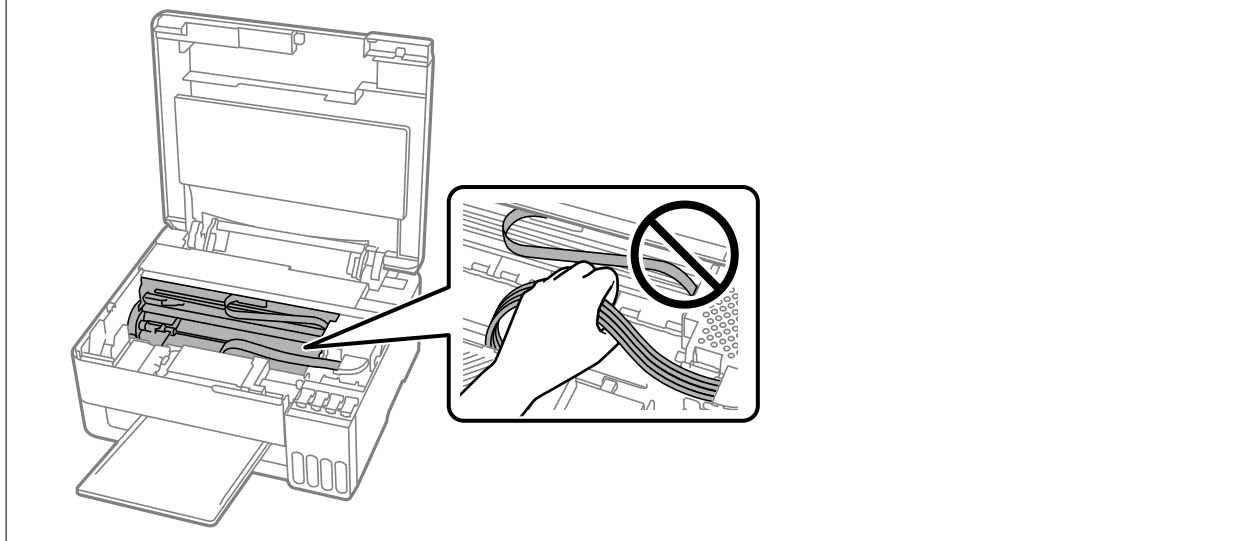

3. 清除夾紙。

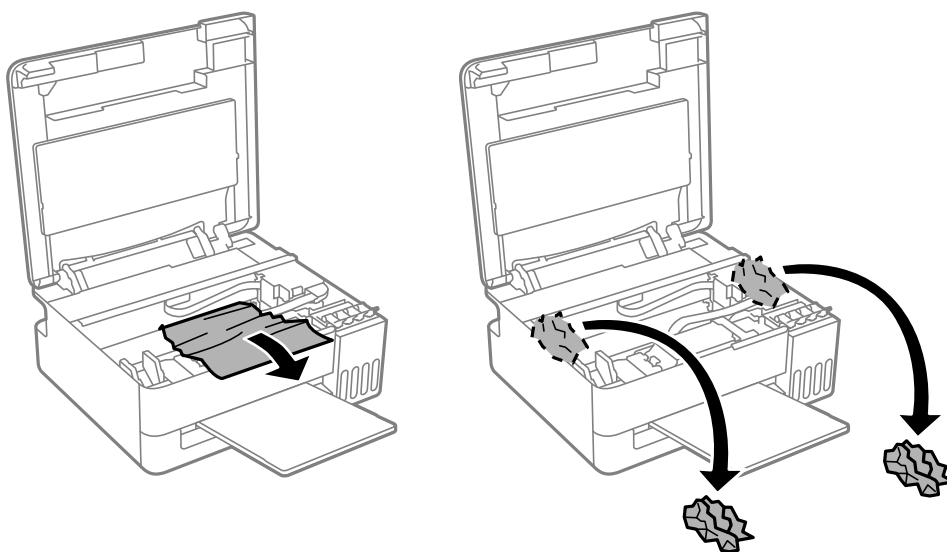

4. 闔上印表機護蓋。

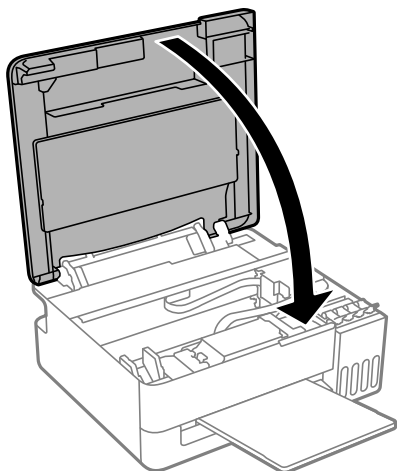



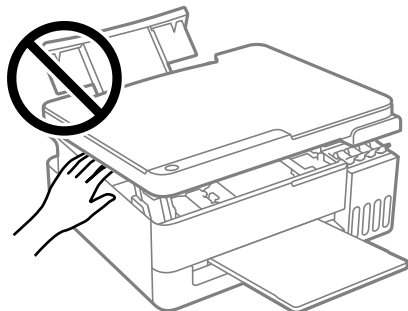

重要事項：

請勿觸碰圖中所示的印表機內零件的，以免造成故障。



未解決夾紙錯誤

取出紙張並按下  或  鍵。

如果在取出紙張及關機與重啟後依然存在夾紙錯誤，表明印表機內可能仍有夾紙。將 A4 或 Letter 尺寸紙張短邊在前裝入後方進紙槽，然後按下  或  鍵以取出內部的紙張。

[第80頁“清除夾紙”](#)

如果仍無法解決錯誤，請洽 Epson 支援服務。

防止夾紙

如果頻繁發生夾紙，請檢查下列內容。

- 請將印表機放置在平整桌面上，並在建議的環境條件下運作。

[第110頁“環境規格”](#)

- 使用本印表機支援的紙張。

[第102頁“可用紙張和容量”](#)

- ❑ 遵循紙張處理注意事項。
[第20頁“紙張處理注意事項”](#)
- ❑ 依正確方向裝入紙張，然後使紙張邊緣定位器靠著紙緣。
[第22頁“將紙張裝入後側進紙”](#)
- ❑ 放入的紙張數量不要超過規定的最大紙張數。
[第102頁“可用紙張和容量”](#)
- ❑ 裝入多張紙時，請一次裝入一張紙。
- ❑ 印表機內可能有異物。
[第95頁“如果無法清除夾紙或發生缺紙錯誤”](#)

是時間該填充墨水了

墨水瓶處理注意事項

請在填充墨水之前閱讀以下說明。

墨水存放注意事項

- ❑ 請將墨水瓶放在遠離陽光直射處。
- ❑ 請勿將墨水瓶存放在高溫或有凍結可能的溫度下。
- ❑ Epson 建議您在包裝上標示的儲存期限前使用墨水瓶。
- ❑ 在儲存或搬運墨水瓶時，請勿使其傾斜、遭受碰撞或受到溫度變化影響。否則即使有牢牢栓緊墨水瓶蓋，也有可能導致墨水外漏。拴緊瓶蓋時，請確定讓墨水瓶保持直立，並採取預防措施，以免搬運墨水瓶時墨水外漏，例如，將墨水瓶置入袋中。
- ❑ 將墨水瓶從寒冷處取出後，請在使用之前，先將其於室溫下放置至少三小時。
- ❑ 墨水瓶拆封後，應立即填充墨水槽。墨水瓶是以真空包裝以維持其可靠度。如果您在拆封後一段時間後才放入這台機器中，有可能會降低列印品質。
- ❑ 建議您在打開墨水瓶之後盡快使用。

填充墨水操作注意事項

- ❑ 為獲得最佳列印結果，請勿使印表機長時間維持在低墨水存量狀態。
- ❑ 使用產品代碼適合本印表機的墨水瓶。
- ❑ 必須小心處理此印表機的墨水。在大容量墨水槽中裝填或填充墨水時，墨水可能會灑出。如果墨水滴到您的衣物或物品，可能會無法清除乾淨。
- ❑ 請勿擠壓或劇烈搖動墨水瓶。
- ❑ 若在墨水存量低於最低標示線時繼續使用印表機，可能導致印表機損壞。在印表機沒有運作時，在大容量墨水槽中填充墨水並填充至最高標示線。若要顯示正確的墨水存量估計，請在填充大容量墨水槽後重設墨水存量。

墨水消耗量

- ❑ 為維持印字頭的最佳效能，印表機進行維護操作時 (如清潔印字頭) 會從所有墨水槽消耗一些墨水。當您開啟印表機電源時，可能也會消耗墨水。

- ❑ 根據紙張種類及列印品質設定值，當使用單色或灰階列印時，可能也會用到彩色墨水，而非黑色墨水。這是因為印表機會混合彩色墨水，以合成黑色。
- ❑ 印表機隨機內附的墨水瓶，部分墨水會用在第一次進行墨水設定時。為達到高品質的列印效果，印表機中的印字頭將會充分地填滿墨水。而此程序第一次設定時會消耗一些墨水，因此，這些墨水瓶可列印的張數，會較後續所更換的墨水瓶少一些。
- ❑ 所述的列印張數會根據列印的影像、使用的紙張種類、列印頻率，以及溫度等環境條件而有所差異。

填充大容量墨水槽

1. 打開印表機護蓋。

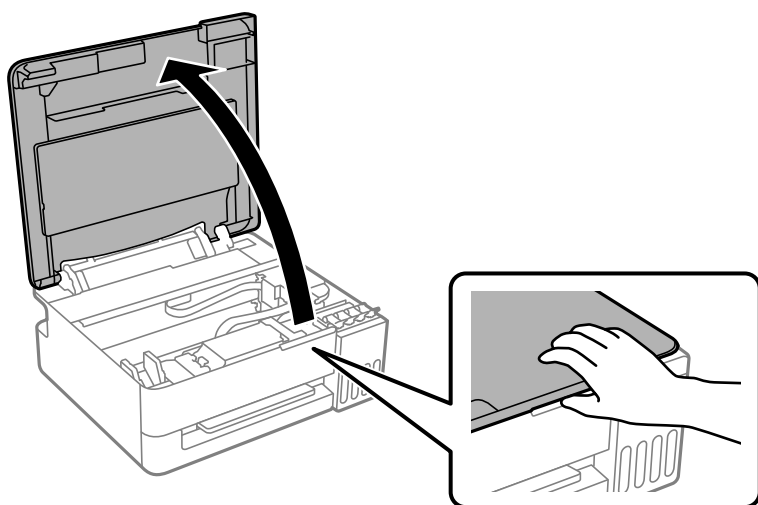

2. 打開大容量墨水槽栓塞。

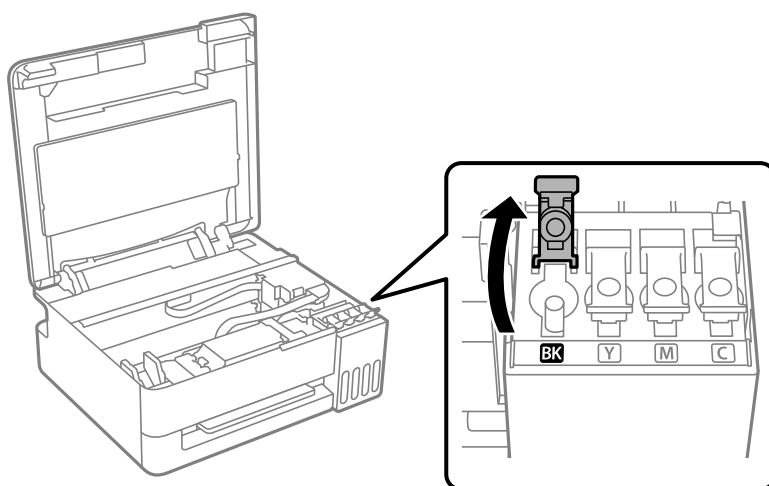

重要事項：

請確定大容量墨水槽的墨水顏色與您要填充的墨水顏色相符。

3. 讓墨水瓶保持直立，緩慢地轉動保護蓋來將保護蓋移除。

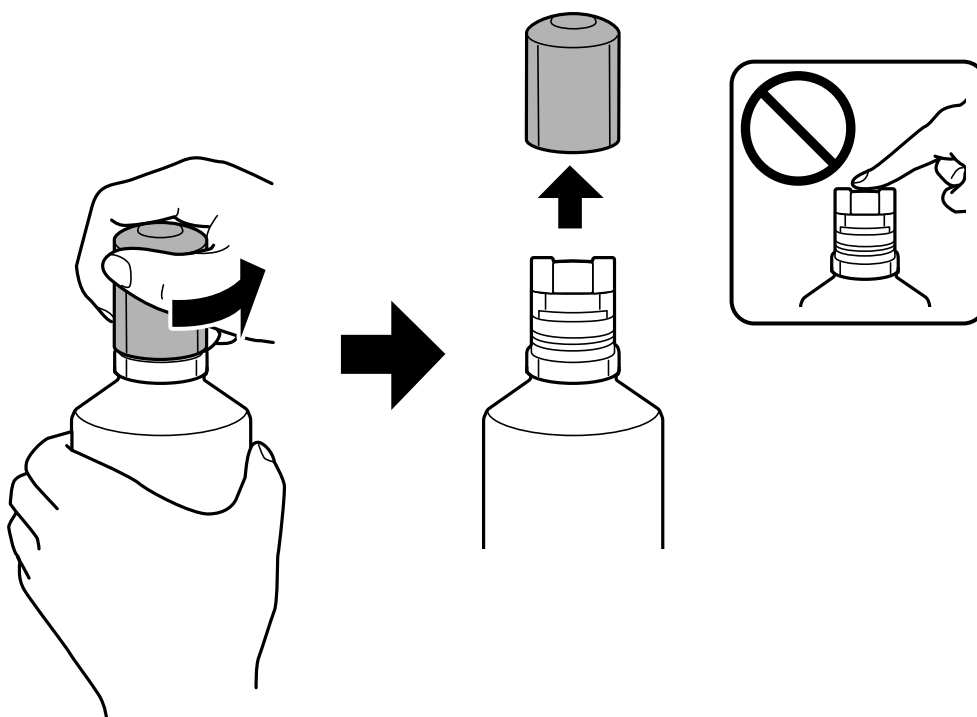

! 重要事項：

- Epson 建議您使用 Epson 原廠墨水瓶。
- 小心不要讓墨水濺出。
- 請勿在拆下瓶蓋之後觸碰墨水瓶頂端，否則您的手可能會被墨水弄髒。

4. 檢查大容量墨水槽的最高標示線 (a)。

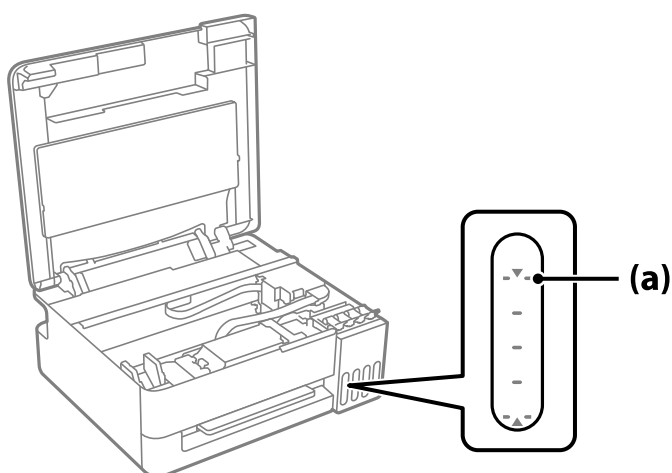

5. 將墨水瓶頂部對齊填充口，然後將其徑直插入此端口以填充墨水，直到其自動停止在最高標示線處。當您將墨水瓶插入正確顏色的填充端口時，墨水開始倒出，當墨水達到最高標示線時會自動停止流入。

然而，當墨水已達到最高標示線時，請勿取下和重新插入墨水瓶，否則墨水可能洩漏，若墨水超過最高標示線，印表機可能損壞。

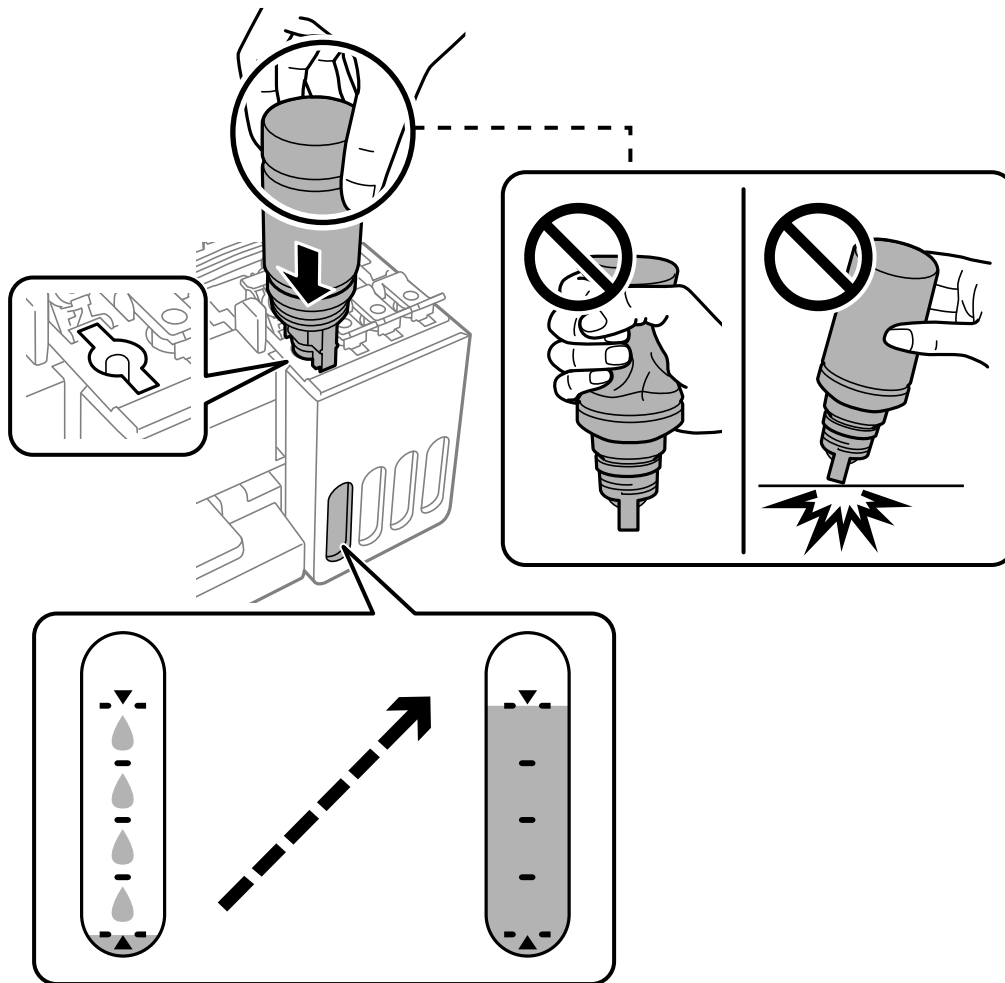

6. 完成填充墨水後，取下墨水瓶。



重要事項：

請勿讓墨水瓶維持插入狀態；否則墨水瓶可能會損壞或墨水可能會漏出。

附註：

如果墨水瓶中有墨水殘留，請拴緊瓶蓋並將墨水瓶以直立方式存放，以便之後使用。



7. 穩妥闔上大容量墨水槽栓塞。

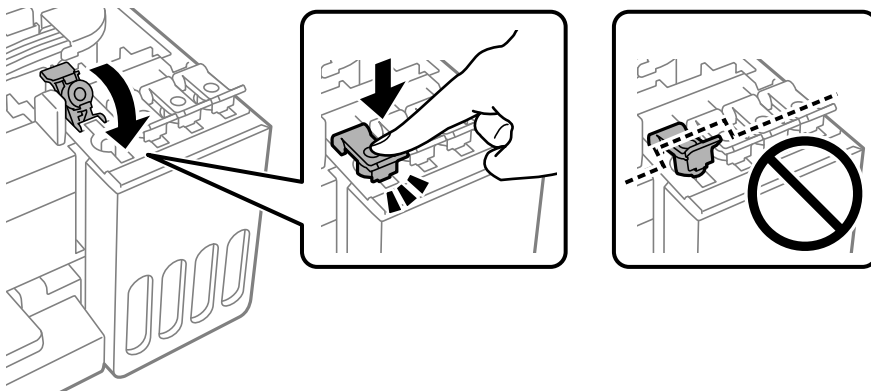

8. 闔上印表機護蓋。

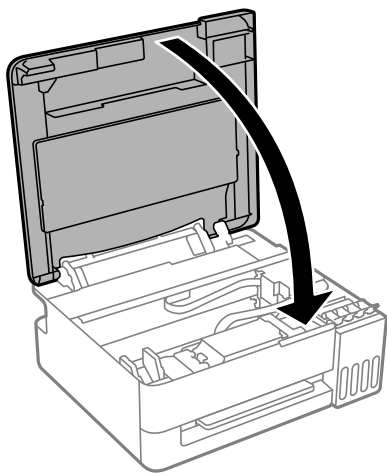

相關資訊

➔ [第83頁“墨水瓶處理注意事項”](#)

➔ [第105頁“墨水瓶代碼”](#)

是時間該更換廢棄墨水收集盒了

廢棄墨水收集盒處理注意事項

請在更換廢棄墨水收集盒之前閱讀以下說明。

- ❑ 請勿觸碰下圖所示的部分。以免影響印表機的正常操作並讓您被墨水弄髒。

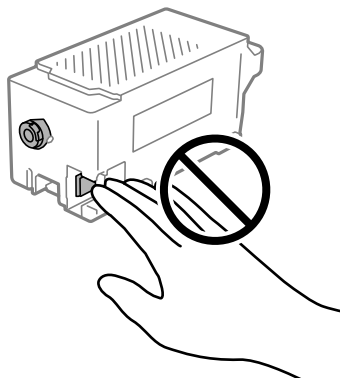

- ❑ 請勿摔落廢棄墨水收集盒，或使其遭受強烈撞擊。
- ❑ 請勿在列印時更換廢棄墨水收集盒，否則墨水可能漏出。
- ❑ 除非要更換廢棄墨水收集盒，否則請勿移除廢棄墨水收集盒及其護蓋，否則墨水可能會漏出。
- ❑ 若無法重新裝上護蓋，可能是未正確安裝廢棄墨水收集盒。請取出廢棄墨水收集盒，再安裝一次。
- ❑ 將舊廢棄墨水收集盒放入塑膠袋密封前，請勿傾斜廢棄墨水收集盒，否則墨水可能漏出。
- ❑ 請勿觸碰廢棄墨水收集盒的開口，您會被墨水弄髒。
- ❑ 請勿重複使用已經取出並長期置放的廢棄墨水收集盒。廢棄墨水收集盒內部的墨水會變乾變硬，而無法吸取更多的墨水。
- ❑ 請將廢棄墨水收集盒放在遠離陽光直射處。
- ❑ 請勿將廢棄墨水收集盒存放在高溫或有凍結可能的溫度下。

更換廢棄墨水收集盒

在某些列印循環中，可能會有非常少量的多餘墨水聚集在廢棄墨水收集盒內。為避免從廢棄墨水收集盒漏出墨水，印表機具有可在吸收容量達到廢棄墨水收集盒限制時停止列印的設計。是否需要更換及更換的頻率將會因您的列印頁數、列印的素材類型以及印表機所進行的清潔循環次數而有不同。請在出現提示時更換廢棄墨水收集盒。Epson Status Monitor 或控制面板上的指示燈號，將會建議您何時需要更換此零件。根據印表機的規格，需要更換廢棄墨水收集盒不代表印表機停止運作。Epson 保固未涵蓋此項更換的成本。此為使用者可自行維修的零件。

附註：

當廢墨盒已滿時，您直到將廢墨盒更換才能進行列印或清潔印字頭，以避免墨水滲漏。

1. 拆開包裝，取出新的廢棄墨水收集盒。



重要事項：

請勿觸碰廢棄墨水收集盒旁的綠色晶片。以免影響印表機的正常操作及列印。

附註：

新的廢棄墨水收集盒隨附透明塑膠袋，可用於收納用過的廢棄墨水收集盒。

2. 打開印表機護蓋。

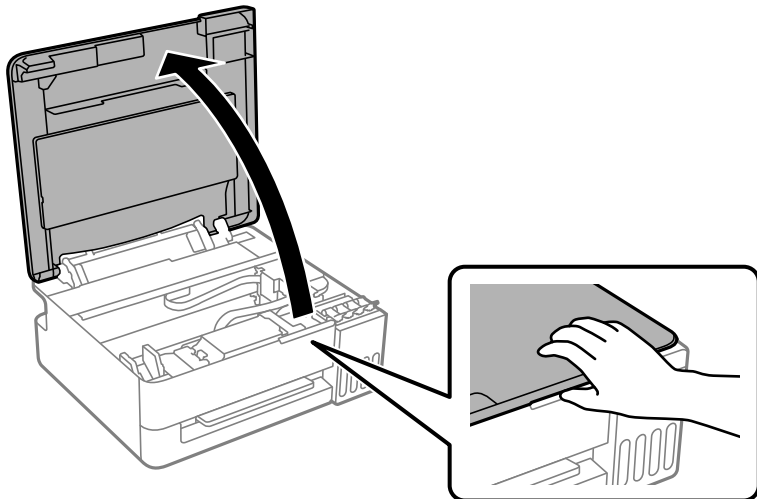

3. 取下護蓋。

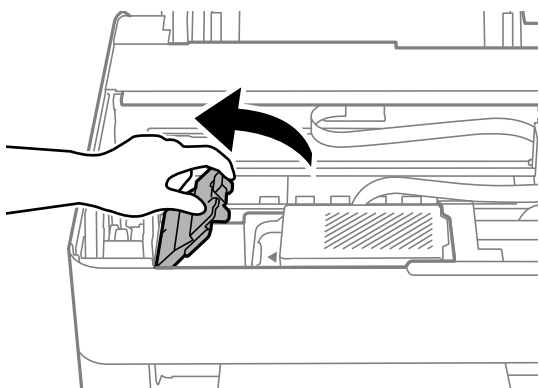

4. 取出用過的廢棄墨水收集盒。

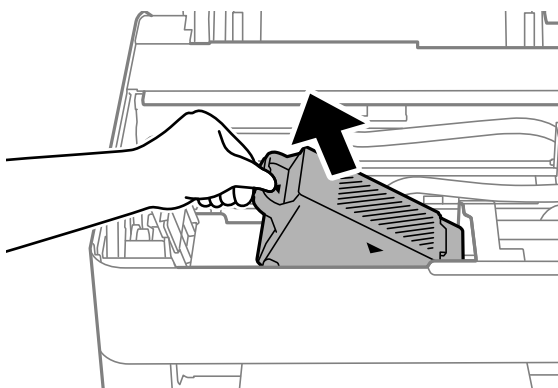

附註：
請勿以下圖所示方式拿取廢墨盒。

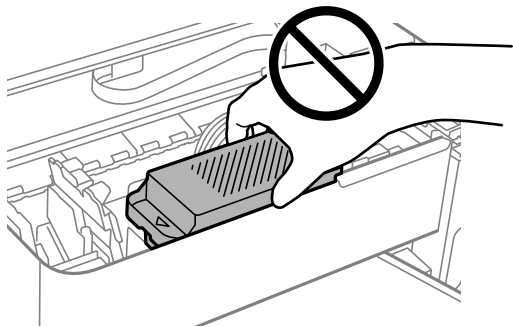

! 重要事項：

請勿觸碰下圖所示的部分。以免影響印表機的正常操作並讓您被墨水弄髒。

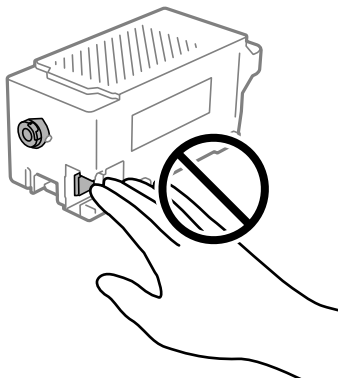

5. 將用過的廢棄墨水收集盒裝入新的廢棄墨水收集盒隨附的透明塑膠袋中，然後密封。

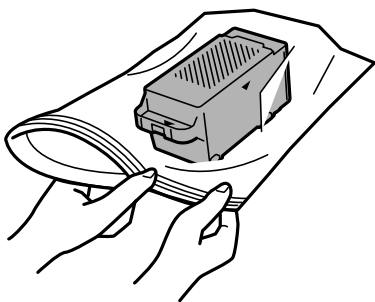

6. 將新的廢棄墨水收集盒完全插入印表機。確保您沿正確的方向插入收集盒。

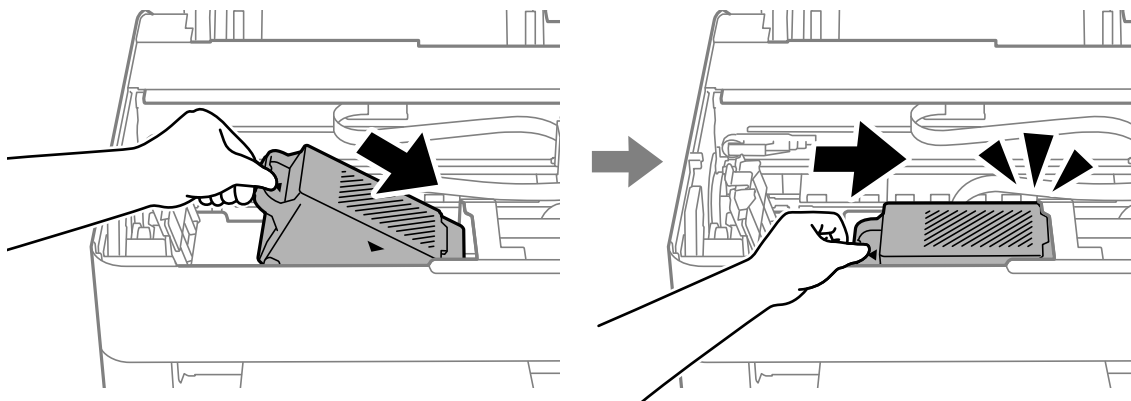

7. 重新裝回護蓋。

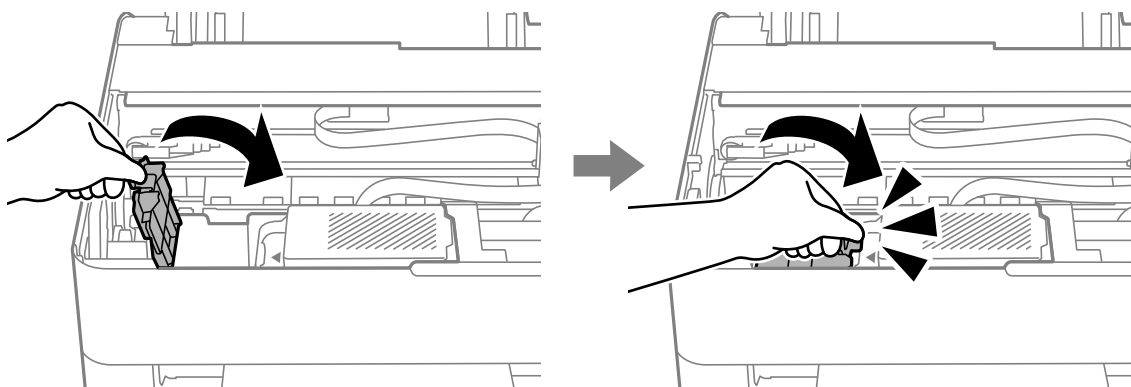

8. 闔上印表機護蓋。

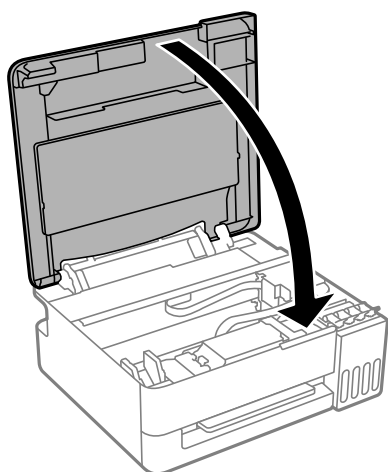

無法依預期運作印表機

印表機不自動開啟或關閉

電源未開啟

可考慮下列原因。

■ 電源線未恰當插入電源插座。

解決方法

請確定電源線確實插入。

■ 按住 鍵的時間不夠長。

解決方法

按住  按鍵稍久一些。

■ 印表機運作中。



解決方法

在開啟電源之前，檢查電源指示燈是否已熄滅。

電源未關閉

■ 按住 鍵的時間不夠長。

解決方法

按住  按鍵稍久一些。若仍無法關閉印表機的電源，請拔下電源線。為了防止印字頭變乾，請按下  按鍵開啟印表機的電源，然後再按該按鍵關閉電源。

自動關閉電源

■ 關閉電源定時器、閒置時關閉電源或中斷連線時關閉電源功能已啟用。

解決方法

Windows

在印表機驅動程式的 [維護] 索引標籤上按下 [印表機和選購品資訊]。

停用 [閒置時關閉電源] 與 [中斷連線時關閉電源] 設定。

停用 [關閉電源定時器] 設定。

Mac OS

請從 Apple 功能表選取[系統偏好設定] (或[系統設定]) > [印表機和掃描器] (或[列印和掃描]或[列印與傳真])，然後選取印表機。按下[選項與耗材] > [公用程式] > [開啟印表機公用程式]，然後按下 [印表機設定]。

停用 [閒置時關閉電源] 與 [中斷連線時關閉電源] 設定。

停用 [關閉電源定時器] 設定。

附註：

根據購買地點，您的產品可能具有 [關閉電源定時器] 功能或 [閒置時關閉電源] 與 [中斷連線時關閉電源] 功能。

運作緩慢

列印速度過慢

可考慮下列原因。

■ 正在執行不必要的應用程式。

解決方法

關閉電腦上的任何不必要的應用程式。

■ 列印品質設定為高。

解決方法

降低品質設定。

■ 雙向列印已停用。

解決方法

啟用雙向（或高速）設定。啟用此設定時，印字頭會往兩邊移動，同時進行列印，且列印速度會提高。

Windows

在印表機驅動程式的 [更多選項] 索引標籤上選取 [雙向列印]。

Mac OS

從 Apple 功能表選取[系統偏好設定] (或[系統設定]) > [印表機和掃描器] (或[列印和掃描]、[列印與傳真])，然後選取印表機。按下[選購配件和耗材] > [選項]（或[驅動程式]）。在 [雙向列印] 設定中選取 開啟。

■ 靜音模式已啟用。

解決方法

關閉 [靜音模式]。印表機以 [靜音模式] 運作時，列印速度會減緩。

Windows

在印表機驅動程式 [主選單] 索引標籤上的 [靜音模式] 設定中，選取 [關閉]。

❑ Mac OS

從 Apple 功能表選取 [系統偏好設定] (或 [系統設定]) > [印表機和掃描器] (或 [列印和掃描] 或 [列印與傳真])，然後選取印表機。按下 [選購配件和耗材] > [選項] (或 [驅動程式])。在 [靜音模式] 設定中選取 關閉。

■ 印表機在普通紙上列印照片等高密度資料。

解決方法

如果您列印高濃淡度資料 (如在普通紙上列印相片)，列印可能需要一些時間來維持列印品質。這並不屬於故障情況。

持續列印時列印速度明顯減慢

■ 防止印表機機制過熱及受損的功能正在運作。

解決方法

您仍可繼續列印。若要回到正常的列印速度，請讓印表機閒置至少 30 分鐘。如將電源關閉，列印速度會無法恢復正常。

運作聲音吵雜

■ 靜音模式 被停用。

解決方法

若操作聲音過大，請啟用 [靜音模式]。啟用該功能可能會減緩列印速度。

❑ Windows 印表機驅動程式

在 [主選單] 索引標籤上啟用 [靜音模式]。

❑ Mac OS 印表機驅動程式

請從 Apple 功能表選取 [系統偏好設定] (或 [系統設定]) > [印表機和掃描器] (或 [列印和掃描] 或 [列印與傳真])，然後選取印表機。按下 [選購配件和耗材] > [選項] (或 [驅動程式])。啟用 [靜音模式] 設定。

無法執行手動雙面列印 (Windows)

■ EPSON 印表機監控程式 3 被停用。

解決方法

在印表機驅動程式 [維護] 索引標籤中，按下 [進階設定]，然後選取 [開啟 EPSON 印表機監控程式 3]。

未顯示 列印設定 功能表 (Mac OS)

■ Epson 印表機驅動程式未正確安裝。

解決方法

若在 macOS Catalina (10.15) 或更新版本、macOS High Sierra (10.13)、macOS Sierra (10.12)、OS X El Capitan (10.11)、OS X Yosemite (10.10)、OS X Mavericks (10.9) 中沒有顯示 [列印設定] 功能表，則表示 Epson 印表機驅動程式沒有正確安裝。從下列功能表中啟用它。

從 Apple 功能表選取 [系統偏好設定] (或 [系統設定]) > [印表機和掃描器] (或 [列印和掃描]、[列印與傳真])、移除印表機，然後重新新增印表機。

macOS Mojave (10.14) 無法存取 TextEdit 等 Apple 應用程式中的 [列印設定]。

如果無法清除夾紙或發生缺紙錯誤

印表機內可能有異物。請依照下列步驟清除。

1. 按下  鍵關閉印表機電源。
2. 拔下電源線，然後中斷連接印表機的電源線。



重要事項：

電源指示燈號熄滅時，請拔下電源連接線。否則，印字頭可能會因無法回到起始位置而導致墨水乾掉，並可能無法進行列印。

3. 檢查下列物件，確定印表機內沒有異物。

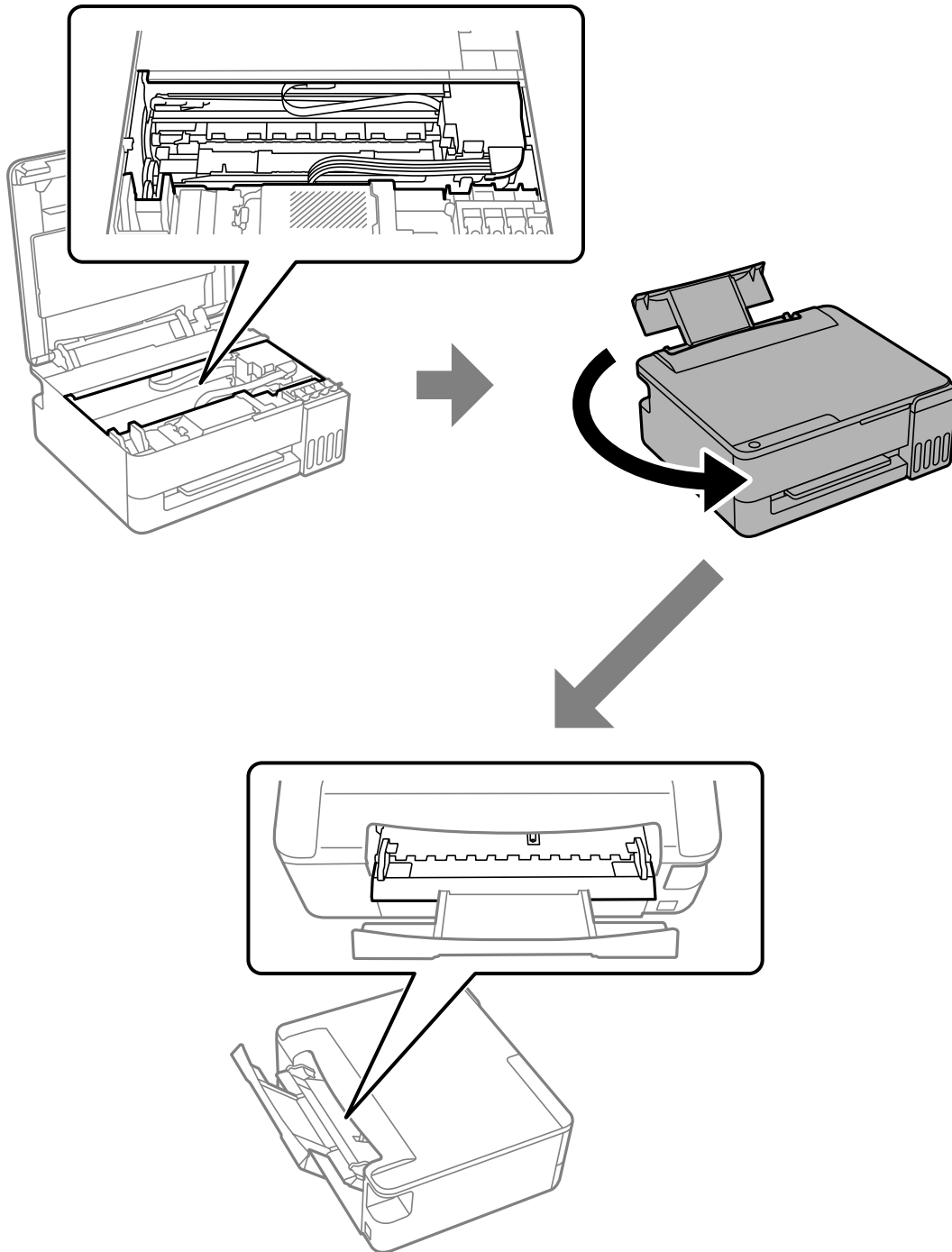

4. 如果發現任何異物，請使用鑷子或類似工具清除。

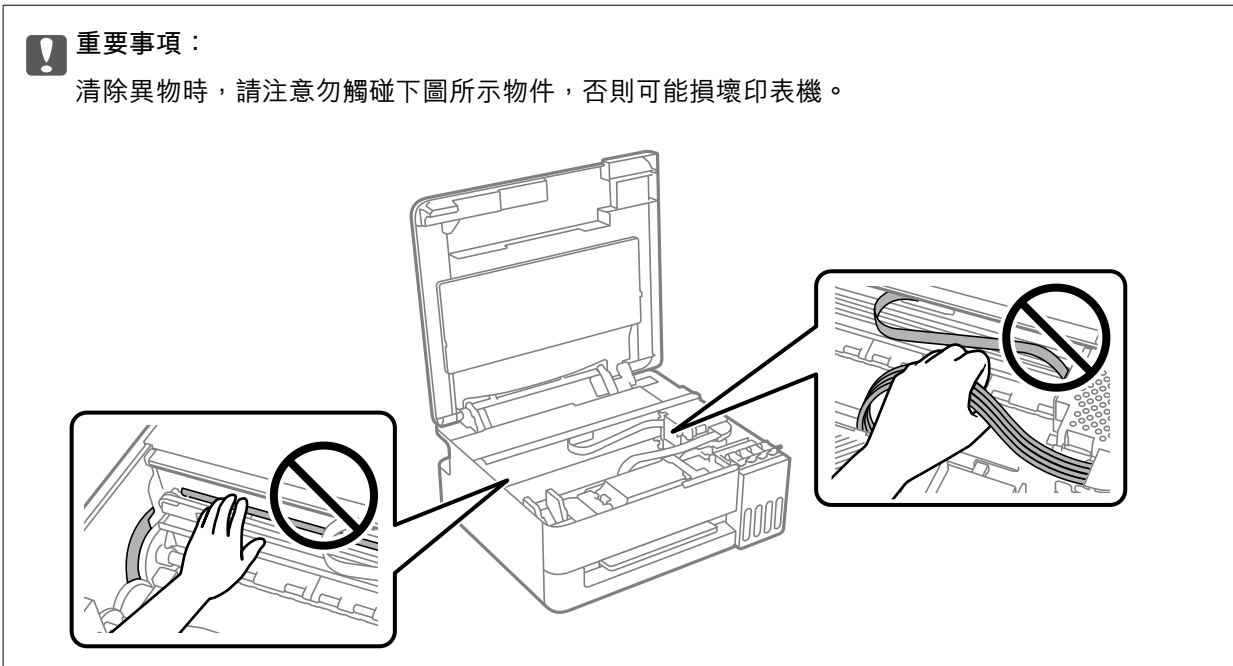

若無法清除異物，請前往步驟 5；若能清除，請前往步驟 7。

5. 拉出後方進紙槽後，雙手握住印表機前方兩側，將印表機向後傾斜約 45 度。

! 重要事項：

傾斜印表機時請注意避免搖晃，否則可能導致墨水洩漏或印表機損壞。

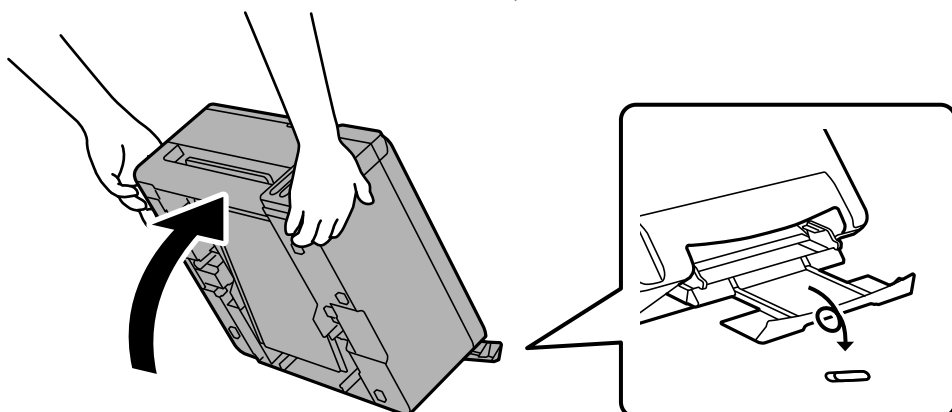
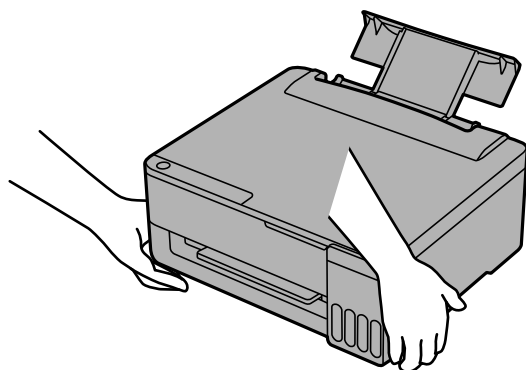
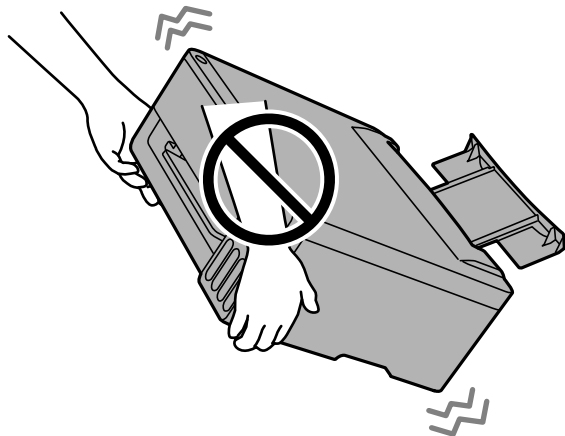

- 將印表機緩慢恢復水平位置後，請檢查下列區域。如果發現任何異物，請使用鑷子或類似工具清除。接著，檢查後方進紙槽的間隙，確認已清除所有異物。

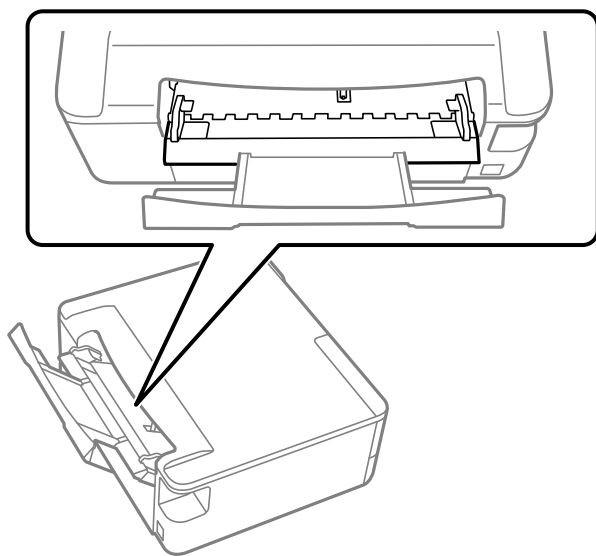

- 連接電源線，然後開啟印表機。

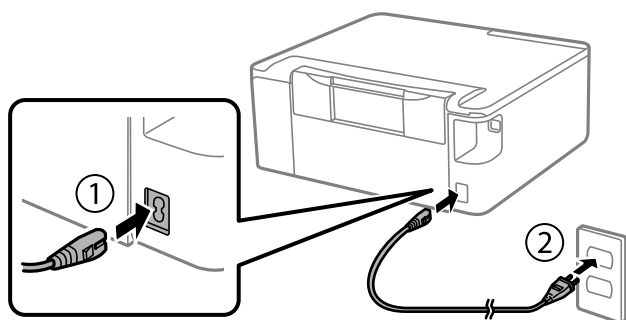

附註：
若仍發生夾紙或缺紙錯誤，請洽 Epson 授權服務中心。

相關資訊

➔ [第82頁“防止夾紙”](#)

無法解決問題

若您試過所有解決方案，但無法解決問題，請聯絡 Epson 授權服務中心。

如果您無法解決列印問題，請參閱下面的相關資訊。

相關資訊

➔ [第100頁“無法解決列印問題”](#)

➔ [第113頁“聯絡 Epson 支援服務”](#)

無法解決列印問題

依下列順序嘗試解決方法，直到解決問題為止。

- ❑ 確定裝入印表機的紙張類型，與印表機驅動程式內的紙張類型設定匹配。
- ❑ 使用印表機驅動程式中更高的品質設定。
- ❑ 若要檢查實際的墨水存量，請查看印表機大容量墨水槽中的墨水存量。若墨水存量低於最低標示線時，請填充大容量墨水槽。
- ❑ 校正印字頭。
[第49頁“校正印字頭”](#)
- ❑ 執行噴嘴檢查，查看印字頭噴嘴是否堵塞。
如果噴嘴檢查圖案中有缺失的片段，則噴嘴可能已堵塞。交替執行噴嘴檢查及清潔3次或執行強力清潔一次，並檢查堵塞是否清除。
注意，印字頭清潔會使用一些墨水。
如果噴嘴檢查圖案仍有線段遺失，請關閉印表機並等待至少12小時不要列印，然後執行噴嘴檢查。若仍無法改善列印品質，請重新執行清潔及噴嘴檢查。若仍無法改善，請執行墨水強力清潔。
[第44頁“檢查並清潔印字頭”](#)
[第46頁“執行 強力清潔”](#)
[第47頁“執行 墨水強力清潔”](#)
- ❑ 如果是堵塞問題，使印表機不進行列印而閒置片刻也許可解決此問題。
您可在印表機關閉時檢查下列內容。
- ❑ 確定使用原廠 Epson 墨水瓶。
請使用 Epson 原廠墨水瓶。使用非原廠墨水瓶可能導致列印品質降低。
- ❑ 確保沒有紙張碎片留在印表機內。
取出紙張時，請勿用手或紙張觸碰透明膠片。
- ❑ 確定紙張以可列印面朝上裝入且沒有捲曲。
[第20頁“紙張處理注意事項”](#)
[第102頁“可用紙張和容量”](#)
[第104頁“不可用紙張類型”](#)

如果透過查看以上解決方案無法解決問題，請聯絡 Epson 授權服務中心。

相關資訊

- ➔ [第113頁“聯絡 Epson 之前”](#)
- ➔ [第113頁“聯絡 Epson 支援服務”](#)

產品資訊

紙張資訊.....	102
耗材資訊.....	105
軟體資訊.....	106
產品規格.....	108
法規資訊.....	111
OSS 許可.....	111

紙張資訊

可用紙張和容量

原廠 Epson 紙張

Epson 建議使用原廠 Epson 紙張，以確保高品質的輸出。

附註：

- 紙張可用性隨地區而不同。如需當地可用紙張的最新資訊，請洽詢 Epson 支援服務。
- 查看下列內容以瞭解可用於無邊界和雙面列印紙張類型的資訊。
 - [第104頁“無邊列印紙張”](#)
 - [第104頁“雙面列印紙張”](#)

適合列印文件的紙張

媒介名稱	大小	裝入容量 (張數)
Epson Business Paper	A4	100
Epson Bright White Ink Jet Paper	A4	80

適合列印文件的紙張和相片

媒介名稱	大小	裝入容量 (張數)
Epson Photo Quality Ink Jet Paper	A4	80
Epson Double-sided Photo Quality Ink Jet Paper	A4	80
Epson Matte Paper-Heavyweight	A4	20
Epson Double-Sided Matte Paper	A4	1

適合列印相片的紙張

媒介名稱	大小	裝入容量 (張數)
Epson Ultra Glossy Photo Paper	A4、13×18 cm (5×7 英寸)、10×15 cm (4×6 英寸)	20*
Epson Premium Glossy Photo Paper	A4、13×18 cm (5×7 英寸)、16:9 寬尺寸 (102×181 mm)、10×15 cm (4×6 英寸)	20*
Epson Premium Semigloss Photo Paper	A4、13×18 cm (5×7 英寸)、10×15 cm (4×6 英寸)	20*
Epson Photo Paper Glossy	A4、13×18 cm (5×7 英寸)、10×15 cm (4×6 英寸)	20*
Epson Value Glossy Photo Paper	A4、10×15 cm (4×6 英寸)	20*

* 若紙張沒有正確饋入，或列印成品出現色彩不均或髒汙，請一次放入一張紙。

各種其他紙張類型

媒介名稱	大小	裝入容量 (張數)
Epson Photo Quality Ink Jet Card	A6	30
Epson Photo Quality Self Adhesive Sheets	A4	1

相關資訊

➔ [第102頁“可用紙張和容量”](#)

市售紙張

附註：

查看下列內容以瞭解可用於無邊界和雙面列印紙張類型的資訊。

[第104頁“無邊列印紙張”](#)

[第104頁“雙面列印紙張”](#)

普通紙

普通紙包括複印紙。



大小	裝入容量 (張數)
Letter、A4、B5、A5、A6、B6、16K (195×270 mm)	最多到紙張邊緣定位器上三角形符號所示的標線。*1
Legal、8.5×13 英寸、Indian-Legal	1
自訂*2 89×127 至 215.9×1200 mm	1

*1 若紙張沒有正確饋入，或列印成品出現色彩不均或髒汙，請一次放入一張紙。

*2 只能從電腦列印。

信封

：進紙方向。

大小	裝入容量 (信封數)
信封 10 號  、信封 DL  、信封 C6 	10

相關資訊

➔ [第102頁“可用紙張和容量”](#)

無邊列印紙張

原廠 Epson 紙張

媒介名稱	大小
Epson Ultra Glossy Photo Paper	10×15 厘米 (4×6 英寸)
Epson Premium Glossy Photo Paper	10×15 厘米 (4×6 英寸)、16:9 寬尺寸 (102×181 mm)
Epson Premium Semigloss Photo Paper	10×15 厘米 (4×6 英寸)
Epson Photo Paper Glossy	10×15 厘米 (4×6 英寸)
Epson Value Glossy Photo Paper	10×15 厘米 (4×6 英寸)

市售紙張

不支援無邊列印。

雙面列印紙張

原廠 Epson 紙張

僅限手動雙面列印。

- Epson Bright White Ink Jet Paper
- Epson Double-sided Photo Quality Ink Jet Paper
- Epson Double-Sided Matte Paper
- Epson Business Paper
- Epson Photo Quality Ink Jet Card

市售紙張

僅限手動雙面列印。

- 普通紙、影印紙

不可用紙張類型

請勿使用下列紙張種類。若使用這些種類的紙張，將會造成進紙問題，並在輸出成品上出現髒汙。

- 浪形紙張
- 撕破或裁切的紙張
- 折疊的紙張
- 潮濕的紙張
- 太厚或太薄的紙張

- 貼有貼紙的紙張

請勿使用下列信封。若使用有前述情況的信封，將會造成夾紙，並在輸出成品上出現皺摺。

- 捲曲或摺疊的信封
- 封口為黏性表面的信封或開窗信封
- 太薄的信封
它們可能在列印時可能捲曲。

耗材資訊

墨水瓶代碼

Epson 建議您使用 Epson 原廠墨水瓶。

以下為 Epson 原廠墨水瓶的代碼。



重要事項：

- Epson 保固服務不涵蓋使用非本手冊所述墨水導致的損壞，包括不是針對本印表機設計的任何 Epson 原廠墨水或任何第三方墨水。
- 若因使用非 Epson 原廠產品而導致印表機損壞，將無法享有 Epson 的免費保固，並可能造成不穩定的印表機運轉情況。

附註：

- 墨水瓶代碼視地區而定。如需本地區的正确代碼，請洽詢 Epson 支援部門。
- 雖然墨水瓶可能含有可回收材質，但並不影響印表機的功能或效能。
- 為了改善產品，墨水瓶的規格與外觀方面如有變動，恕不另行通知。

亞洲

BK：黑色	C：藍色	M：紅色	Y：黃色
003	003	003	003

廢棄墨水收集盒代碼

廢棄墨水收集盒可由使用者購買和更換。

Epson 建議您，使用 Epson 原廠廢棄墨水收集盒。

以下為原廠 Epson 廢棄墨水收集盒的代碼。

印度以外的所有國家

C9398

印度

C9399

軟體資訊

本節說明印表機可用的一些應用程式。關於支援軟體的清單，請參閱下列 Epson 網站或啟動 Epson Software Updater 以瞭解詳細資訊。您可下載最新的應用程式。

<https://www.epson.com>

相關資訊

➔ [第107頁“用於更新軟體和韌體的應用程式 \(Epson Software Updater\)”](#)

用於從電腦進行掃描的應用程式 (Windows 印表機驅動程式)

印表機驅動程式會根據應用程式的命令來控制印表機。選取印表機驅動程式設定，可提供最佳的列印結果。您也可檢查印表機的狀態，或使用印表機驅動程式的公用程式，使印表機維持在最佳的列印狀況。

附註：

您可變更印表機驅動程式的語言。從 [語言/Language] 索引標籤上的 [維護] 設定選取要使用的語言。

從應用程式存取印表機驅動程式

若要選取僅適用於您所用應用程式的設定，請由該應用程式開啟驅動程式。

從[檔案]功能表選取[列印]或[列印設定]。選取印表機，然後按下[喜好設定]或[內容]。

附註：

操作會隨應用程式而有不同。請參考應用程式的說明以瞭解詳細資訊。

從控制面板存取印表機驅動程式

若要選取適用於所有應用程式的設定，請依照下列步驟進行。

Windows 11/Windows Server 2025

按一下開始按鈕，然後選擇[設定] > [藍牙與裝置] > [印表機和掃描器]。按一下印表機，然後選取[列印喜好設定]。

Windows 10/Windows Server 2022/Windows Server 2019/Windows Server 2016

按下開始鍵，然後選取 [Windows 系統] > [控制台] > [硬體和音效]中的[檢視裝置和印表機]。在印表機上按右鍵，或按住印表機，然後選取[列印喜好設定]。

Windows 8.1/Windows 8/Windows Server 2012 R2/Windows Server 2012

選取[桌面] > [設定] > [控制台] > [硬體和音效]中的[檢視裝置和印表機]。在印表機上按右鍵，或按住印表機，然後選取[列印喜好設定]。

Windows 7/Windows Server 2008 R2

按下開始鍵，選取[控制台] > [硬體和音效]中的[檢視裝置和印表機]。在印表機上按右鍵，然後選取[列印喜好設定]。

Windows Server 2008

按下開始鍵，選取[控制台] > [硬體和音效]中的[印表機]。在印表機上按右鍵，然後選取[列印喜好設定]。

從工作列上的印表機圖示存取印表機驅動程式

桌面工作列上的印表機圖示是快捷方式圖示，按一下後可存取印表機驅動程式。

按一下印表機圖示並選取 [印表機設定]，可進入與控制台中所顯示的相同的印表機設定視窗。按兩下此圖示可以檢查印表機的狀態。

附註：

如果工作列上不顯示印表機圖示，進入印表機驅動程式視窗，按一下 [維護] 索引標籤上的 [監控設定]，然後選取 [將捷徑圖示註冊到工作列]。

啟動公用程式

存取印表機驅動程式視窗。按下 [維護] 索引標籤。

用於從電腦進行掃描的應用程式 (Mac OS 印表機驅動程式)

印表機驅動程式會根據應用程式的命令來控制印表機。設定印表機驅動程式，可提供最佳的列印結果。您也可檢查印表機的狀態，或使用印表機驅動程式的公用程式，使印表機維持在最佳的列印狀況。

從應用程式存取印表機驅動程式

在應用程式的[檔案]功能表上，按下[頁面設定]或[列印]。必要時，按下[顯示詳細資料] (或 ▼) 展開列印視窗。

附註：

根據使用的應用程式，[頁面設定]可能不會顯示在[檔案]功能表中，顯示列印畫面的操作也可能不同。請參閱應用程式說明以了解詳細資訊。

啟動公用程式

從 Apple 功能表選取[系統偏好設定] (或[系統設定]) > [印表機和掃描器] (或[列印和掃描]、[列印與傳真])，然後選取印表機。按下[選項與耗材] > [公用程式] > [開啟印表機公用程式]。

用於更新軟體和韌體的應用程式 (Epson Software Updater)

Epson Software Updater 是一款透過網際網路安裝新軟體及更新韌體的應用程式。如果您要定期檢查更新資訊，您可在 Epson Software Updater 的自動更新設定中設定檢查更新的間隔。

附註：

不支援 Windows Server 作業系統。

在 Windows 中啟動

Windows 11

按下開始鍵，然後選擇[所有應用程式] > [EPSON Software] > [Epson Software Updater]。

Windows 10

按下開始鍵，然後選取 [EPSON Software] > [Epson Software Updater]。

Windows 8.1/Windows 8

請在搜尋快速鍵中輸入應用程式名稱，然後選取顯示的圖示。

Windows 7

按下開始鍵，然後選取[所有程式] > [EPSON Software] > [Epson Software Updater]。

附註：

按下桌面工作列上的印表機圖示，然後選取 [軟體更新]，也可以啟動 Epson Software Updater。

在 Mac OS 中啟動

選取[前往] > [應用程式] > [Epson Software] > [Epson Software Updater]。

相關資訊

➔ [第54頁“單獨安裝應用程式”](#)

產品規格

印表機規格

印字頭噴嘴配置		黑色墨水噴嘴：180×1 列 彩色墨水噴嘴：每種顏色都是 59×3 列
紙張重量*	普通紙	0.08 至 0.11 mm (64 至 90 g/m ²)
	信封	75 至 100 g/m ²

* 即使紙張厚度在此範圍內，也可能會因紙張的屬性或品質而無法饋入印表機或是降低了列印品質。

可列印區域

單張紙的可列印區域

陰影區域的可列印品質可能會因印表機的機構而下降。

邊界列印

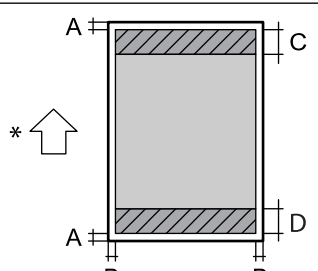
	A	3.0 mm (0.12 in.)
	B	3.0 mm (0.12 in.)
	C	41.0 mm (1.61 in.)
	D	37.0 mm (1.46 in.)

* 進紙方向。

無邊列印

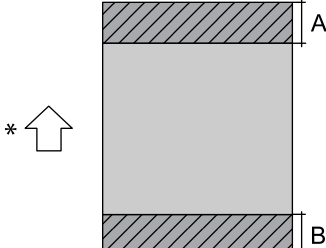
	A	44.0 mm (1.73 in.)
	B	40.0 mm (1.57 in.)

* 進紙方向。

信封的可列印區域

陰影區域的列印品質可能會因印表機的機構而下降。

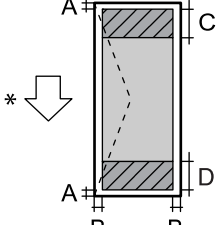
	A	3.0 mm (0.12 in.)
	B	3.0 mm (0.12 in.)
	C	18.0 mm (0.71 in.)
	D	41.0 mm (1.61 in.)

* 進紙方向。

界面規格

電腦	USB
----	-----

尺寸

尺寸	<p>存放</p> <ul style="list-style-type: none"> <input type="checkbox"/> 寬度：361 mm (14.2 in.) <input type="checkbox"/> 深度：317 mm (12.5 in.) <input type="checkbox"/> 高度：152 mm (6.0 in.) <p>列印</p> <ul style="list-style-type: none"> <input type="checkbox"/> 寬度：361 mm (14.2 in.) <input type="checkbox"/> 深度：564 mm (22.2 in.) <input type="checkbox"/> 高度：206 mm (8.1 in.)
重量*	約 3.1 kg (6.8 lb)

* 不含墨水匣與電源線。

電氣規格

額定電源	AC 100–240 V	AC 220–240 V
額定頻率範圍	50–60 Hz	50–60 Hz
額定電流	0.4–0.2 A	0.2 A
功耗（包含 USB 連線）	列印：約 12 W (ISO/IEC24712) 待機模式：約 4 W 睡眠模式：約 0.4 W* 關機：約 0.1 W	列印：約 12 W (ISO/IEC24712) 待機模式：約 4 W 睡眠模式：約 0.4 W* 關機：約 0.1 W

* 此為參考值。實際功耗可能因環境而異。

附註：

□ 如需電壓資訊，請參閱印表機上的標籤。

□ 歐洲的使用者如需耗電量的詳細資料，請參考以下網站。

<https://www.epson.eu/energy-consumption>

□ 對於中東、土耳其、非洲、中亞和西亞使用者，請參閱以下網站以了解功耗的詳細資訊。

<https://www.epson.com/eme>

環境規格

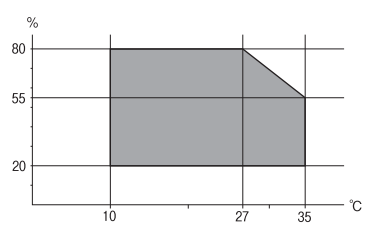
操作	<p>在圖中所示的溫度 (°C) 和濕度 (%) 範圍內以及無凝結的環境中使用印表機。</p> 
存放	<p>溫度：-20 至 40°C (-4 至 104°F)* 濕度：5 至 85% RH（未凝結）</p>

* 您可在 40°C (104°F) 下存放一個月。

墨水瓶的環境規格

存放溫度	-20 至 40°C (-4 至 104°F)*
冷凍溫度	-15°C (5°F) 在 25°C (77°F) 環境下放置 2 小時，墨水就會融化並可使用。

* 您可在 40°C (104°F) 下存放一個月。

系統需求

Windows

Windows 7、Windows 8/8.1、Windows 10、Windows 11 或更新版本
Windows Server 2008 或更新版本

Mac OS

Mac OS X 10.9.5 或更新版本，macOS 11 或更新版本

法規資訊

複印限制

請遵循以下限制，以確保符合法律規定且負責任地使用印表機。

法律禁止複印以下項目：

- 紙幣、硬幣、政府發行的有價證券、政府債券以及市政債券
- 未使用的郵票、預銷戳明信片，以及其他貼附有效郵資的正式郵政品目
- 政府發行的印花稅票，以及透過合法程序發行的債券

複印下列各項物品時請特別小心：

- 私人發行的有價證券（股票、可轉讓本票和支票等）、月票、折價票券等。
- 護照、駕駛執照、健康證明、道路通行證、餐券及票券等。

附註：

法律也可能禁止複印以下項目：

負責地使用有著作權的資料：

印表機可能會遭誤用於複印有著作權保護的資料，除非係在律師建議下進行此類操作，否則複印已出版的資料之前，應尊重並自行取得著作權所有人之許可。

OSS 許可

您可以從以下網路位址查看本產品隨附的 OSS 許可。

https://support.epson.net/sec_pubs/redirect2.php?model=l1310_series&type=othg&lang=en&filename=oss.pdf

何處取得協助

技術支援網站.....	113
聯絡 Epson 支援服務.....	113

技術支援網站

如需進一步的協助，請造訪下列 Epson 支援網站。請選取國家或地區，然後前往當地 Epson 網站的支援部分。網站也有提供最新的驅動程式、常見問題集、手冊或其他可下載的資料。

<https://support.epson.net>

<https://www.epson.eu/support> (歐洲)

若 Epson 產品未正常運作且您無法解決問題，請洽 Epson 支援服務，以尋求協助。

聯絡 Epson 支援服務

聯絡 Epson 之前

若 Epson 產品未正常運作且您無法透過產品手冊內的疑難排解資訊解決問題，請洽 Epson 支援服務，以尋求協助。

下列 Epson 支援清單基於銷售國家而定。某些產品可能未在您的當前地點出售，因此，請務必聯絡您購買產品所處之區域的 Epson 支援。

若以下未列出您所在地區的 Epson 支援，請洽詢購買產品的經銷商。

請提供下列資訊給 Epson 支援人員，以便更迅速地為您提供服務：

- 產品序號
(標籤附帖位置依據產品而定；可能位於背部、護蓋開啟側或底部。)
- 產品型號
- 產品軟體版本
(按下產品軟體中的 [About]、[Version Info] 或類似的按鍵。)
- 電腦的品牌和型號
- 電腦作業系統名稱和版本
- 您通常用來搭配這項產品的軟體應用程式的名稱及版本

美國及加拿大使用者的輔助說明

如果您需要聯絡 Epson 以取得技術支援服務，請使用下列支援選項。

網際網路支援

請瀏覽 Epson 支援網站<https://support.epson.com>，選擇產品常見問題的解決方法。您可以下載驅動程式和文件、獲取常見問題解答及故障排解建議，或將您的疑問透過電子郵件傳送給 Epson。

致電支援代表

致電 Epson 以尋求支援前，請準備好下列資訊：

- 產品名稱
- 產品序列號 (位於產品標籤上)

- 購買憑證（例如店鋪收據）及購買日期
- 電腦配置
- 問題描述

然後撥打：

- 美國：（562）276-4382，週一至週五，太平洋時間上午七點至下午四點
- 加拿大：（905）709-3839，週一至週五，太平洋時間上午七點至下午四點

提供支援的日期和具體時間若有變更，恕不另行通知。收費或長途電話費可能適用。

購買耗材和配件

您可以於 <https://epson.com>（美國銷售處）或 <https://epson.ca>（加拿大銷售處）購買原廠 Epson 墨水和紙張。您亦可以從 Epson 授權的分銷商購買耗材。若要尋找距離您最近的分銷商，在美國請撥打 800-GO-EPSON（800-463-7766），或在加拿大請撥打 800-807-7766。

拉丁美洲使用者的輔助說明

如果您需要聯絡 Epson 以取得技術支援服務，請使用下列支援選項。

網際網路支援

請造訪 <https://support.epson.com> 並選取您的產品以取得常見問題的解決方案。您可以下載驅動程式和文件、取得疑難排解建議，或將您的疑問透過電子郵件傳送給 Epson。

致電支援代表

致電 Epson 以尋求支援前，請準備好下列資訊：

- 產品名稱
- 產品序列號（位於產品標籤上）
- 購買憑證（例如店鋪收據）及購買日期
- 電腦配置
- 問題描述

然後撥打：

國家	電話
阿根廷	0800-288-37766
玻利維亞*	800-100-116
巴西	州首府和都會區：3004-6627 其他區域：0800-377-6627 / 0800-EPSONBR
智利	(56 2) 2484-3400
哥倫比亞	波哥大：601 602 4751 其他城市：01-8000-915235
哥斯達黎加	800-377-6627

國家	電話
多明尼加共和國*	1-888-760-0068
厄瓜多爾*	1-800-000-044
薩爾瓦多*	800-6570
瓜地馬拉*	1-800-835-0358
墨西哥	墨西哥城：(52 55) 1323-2052 其他城市：800-087-1080
尼加拉瓜*	00-1-800-226-0368
巴拿馬*	00-800-052-1376
巴拉圭	009-800-521-0019
祕魯	利馬：(51 1) 418-0210 其他城市：0800-10126
烏拉圭	00040-5210067

* 聯絡您當地的電話公司，用行動電話撥打這個免費電話號碼。

如果您所在的國家/地區沒有出現在清單中，請聯絡距離您最近的國家/地區的銷售辦事處。收費或長途電話費可能適用。

購買耗材和配件

您可從 Epson 授權分銷商購買原廠 Epson 墨水、紙張及配件。若要尋找距離您最近的分銷商，請造訪 <https://latin.epson.com> 或致電距離您最近的 Epson 銷售辦事處。

歐洲使用者的輔助說明

請檢查您的泛歐保固文件，查看如何聯絡 Epson 支援。

中東、土耳其、非洲、中亞和西亞使用者的輔助說明

如需聯絡 Epson 授權服務中心的資訊，請瀏覽 <https://www.epson.com/eme>。

台灣使用者的輔助說明

提供資訊、支援與服務的Epson網站：

全球資訊網

<http://www.epson.com.tw>

您可在Epson網站上獲得有關產品規格的資訊、驅動程式下載以及詢問產品問題。

Epson 諮詢服務

電話：+886-2-2165-3138

我們的諮詢服務團隊會透過電話協助您解決下列問題：

- 銷售點查詢及產品資訊
- 產品使用上的問題
- 關於維修服務與保固的詢問

維修服務中心：

<http://www.tekcare.com.tw/branchMap.page>

捷修網股份有限公司為Epson原廠授權的維修服務中心。

澳洲使用者的輔助說明

澳洲 Epson 公司致力提供您高品質的客戶服務，除了您的產品說明文件外，我們並提供下列取得資訊的方式：

網址

<http://www.epson.com.au>

歡迎進入 Epson 澳洲全球資訊網，這裡有值得您造訪的精彩內容！網站上提供驅動程式下載區、Epson 聯絡窗口、新產品資訊及技術支援（電子郵件）。

Epson 諮詢服務

電話：1300-361-054

Epson 諮詢服務是確保我們客戶能獲得必要資訊的最後備援，諮詢服務的接線人員會協助您安裝、設定及操作您的Epson產品。我們的售前諮詢服務人員也會提供新的Epson產品的印刷品資料，並告知客戶距離最近的經銷商或服務中心地點，各種問題都可在此獲得解答。

我們建議您在撥打電話前先準備好所有相關資訊，您準備的資訊越充足，我們就能越快協助您解決問題。這裡所指的資訊包括您的Epson產品說明文件、電腦類型、作業系統、應用程式，以及任何您覺得有必要的資訊。

產品搬運

Epson 建議保留產品包裝，以便未來搬運之用。建議使用膠帶固定大容量墨水槽，並直立產品。

紐西蘭使用者的輔助說明

紐西蘭 Epson 公司致力提供您高品質的客戶服務，除了您的產品說明文件外，我們還提供您下列取得資訊的方式：

網址

<http://www.epson.co.nz>

歡迎進入 Epson 紐西蘭全球資訊網，這裡有值得您造訪的精彩內容！網站上提供驅動程式下載區、Epson 聯絡窗口、新產品資訊及技術支援（電子郵件）。

Epson 諮詢服務

電話：0800 237 766

Epson 諮詢服務是確保我們客戶能獲得必要資訊的最後備援，諮詢服務的接線人員會協助您安裝、設定及操作您的Epson產品。我們的售前諮詢服務人員也會提供新的Epson產品的印刷品資料，並告知客戶距離最近的經銷商或服務中心地點，各種問題都可在此獲得解答。

我們建議您在撥打電話前先準備好所有相關資訊，您準備的資訊越充足，我們就能越快協助您解決問題。這裡所指的資訊包括您的 Epson 產品說明文件、電腦類型、作業系統、應用程式，以及任何您覺得有必要的資訊。

產品搬運

Epson 建議保留產品包裝，以便未來搬運之用。建議使用膠帶固定大容量墨水槽，並直立產品。

新加坡使用者的輔助說明

提供資訊來源、協助與服務的新加坡 Epson 網站：

全球資訊網

<http://www.epson.com.sg>

產品規格資訊、驅動程式下載、常見問答集 (FAQ)、銷售點查詢，以及透過電子郵件的技術支援。

Epson 諮詢服務

免付費電話：800-120-5564

我們的諮詢服務團隊會透過電話協助您解決下列問題：

- 銷售點查詢及產品資訊
- 產品使用或疑難排解問題
- 關於維修服務與保固的詢問

泰國使用者的輔助說明

提供資訊、支援與服務的 Epson 網站：

全球資訊網

<http://www.epson.co.th>

產品規格資訊、驅動程式下載、常見問答集 (FAQ) 及電子郵件諮詢。

Epson 客服中心

電話：66-2460-9699

電子郵件：support@eth.epson.co.th

我們的客服中心團隊會透過電話協助您解決下列問題：

- 銷售點查詢及產品資訊
- 產品使用上的問題

- 關於維修服務與保固的詢問

越南使用者的輔助說明

提供資訊、支援與服務的 Epson 網站：

Epson 服務中心

27 Yen Lang, Trung Liet Ward, Dong Da District, Ha Noi City. Tel: +84 24 7300 0911

38 Le Dinh Ly, Thac Gian Ward, Thanh Khe District, Da Nang. Tel: +84 23 6356 2666

194/3 Nguyen Trong Tuyen, Ward 8, Phu Nhuan Dist., HCMC. Tel: +84 28 7300 0911

31 Phan Boi Chau, Ward 14, Binh Thanh District, HCMC. Tel: +84 28 35100818

印尼使用者的輔助說明

提供資訊、支援與服務的 Epson 網站：

全球資訊網

<http://www.epson.co.id>

- 提供資訊、驅動程式下載的網站：
- 常見問答集 (FAQ)、銷售點查詢，以及透過電子郵件的問題答覆

Epson 熱線

電話：1500-766 (Indonesia Only)

電子郵件：customer.care@ein.epson.co.id

我們的專線團隊會透過電話或電子郵件協助您解決下列問題：

- 銷售點查詢及產品資訊
- 技術支援

香港使用者的輔助說明

在香港的使用者如需取得技術支援和其他售後服務，歡迎聯繫愛普生香港有限公司。

網際網路首頁

<http://www.epson.com.hk>

愛普生香港有限公司同時提供中英文兩種版本的網站，方便使用取得下列資訊：

- 產品資訊
- 常見問答集 (FAQ)
- 最新版的 Epson 產品驅動程式

技術支援專線

您也可以透過以下電話和傳真號碼聯絡我們的技術人員：

電話：852-2827-8911

傳真：852-2827-4383

馬來西亞使用者的輔助說明

提供資訊、支援與服務的 Epson 網站：

全球資訊網

<http://www.epson.com.my>

- 提供資訊、驅動程式下載的網站：
- 常見問答集 (FAQ)、銷售點查詢，以及透過電子郵件的問題答覆

Epson 客服中心

電話：1800-81-7349 (免付費電話)

電子郵件：websupport@emsb.epson.com.my

- 銷售點查詢及產品資訊
- 產品使用上的問題
- 關於維修服務與保固的詢問

Epson Malaysia Sdn Bhd (總公司)

電話：603-56288288

傳真：603-5628 8388/603-5621 2088

印度使用者的輔助說明

提供資訊、支援與服務的 Epson 網站：

全球資訊網

<http://www.epson.co.in>

您可在Epson網站上獲得有關產品規格的資訊、驅動程式下載以及詢問產品問題。

免付費電話

服務、產品資訊或訂購耗材 -

18004250011 / 186030001600 / 1800123001600 (上午 9 點-下午 6 點)

電子郵件

calllog@epson-india.in

WhatsApp

+91 96400 00333

菲律賓使用者的輔助說明

在菲律賓的使用者如需取得技術支援和其他售後服務，歡迎透過以下電話/傳真號碼及電子郵件聯絡菲律賓 Epson 公司：

全球資訊網

<http://www.epson.com.ph>

產品規格資訊、驅動程式下載、常見問答集(FAQ)，以及透過電子郵件的問題回覆。

菲律賓 Epson 顧客服務

免付費電話 (PLDT)：1-800-1069-37766

免付費電話 (Digitel)：1-800-3-0037766

馬尼拉大都會：+632-8441-9030

網站：<https://www.epson.com.ph/contact>

電子郵件：customercare@epc.epson.com.ph

服務時間為星期一至星期六 (國定假日除外) 上午 9 時至下午 6 時

我們的客服團隊會透過電話協助您解決下列問題：

- 銷售點查詢及產品資訊
- 產品使用上的問題
- 關於維修服務與保固的詢問

菲律賓 Epson 公司

外線：+632-8706-2609

傳真：+632-8706-2663 / +632-8706-2665