

ET-2710 Series / L3150 Series

Användarhandbok

Innehållsförteckning

Om den här användarhandboken

Introduktion till användarhandböckerna.	6
Använda handboken för att söka efter information. . .	6
Varumärken och symboler.	8
Beskrivningar som används i den här användarhandboken.	8
Referenser för operativsystem.	8

Viktiga instruktioner

Säkerhetsanvisningar.	10
Säkerhetsinstruktioner för bläck.	10
Råd och varningar för skrivaren.	11
Råd och varningar vid konfiguration av skrivaren.	11
Råd och varningar vid användning av skrivaren.	11
Råd och varningar vid transport eller förvaring av skrivaren.	12
Råd och varningar vid användning av skrivaren med trådlös anslutning.	12
Skydda din personliga information.	12

Grundläggande om skrivaren

Namn på delar och funktioner.	13
Kontrollpanel.	15
Knappar och funktioner.	15
Lampor och skrivarstatus.	16

Nätverksinställningar

Nätverksanslutningstyper.	19
Wi-Fi-anslutning.	19
Wi-Fi Direct (Simple AP)-anslutning.	19
Ansluta till en dator.	20
Ansluta till en smartenhet.	21
Göra Wi-Fi-inställningar på skrivaren.	21
Utföra Wi-Fi-inställningar med Push-knappkonfiguration.	22
Utföra Wi-Fi-inställningar med PIN-kodkonfiguration (WPS).	23
Utföra inställningar för Wi-Fi Direct (Simple AP)-anslutning.	24
Kontrollera nätverksanslutningens status.	25
Kontrollera nätverkslampan för att se nätverksstatus.	25
Skriva ut en rapport om nätverksanslutning.	25

Skriva ut ett statusark för nätverket.	31
Byta eller lägga till nya trådlösa routrar.	31
Ändra anslutningssätt till en dator.	32
Återställa nätverksinställningar från kontrollpanelen.	32

Förbereda skrivaren

Fylla på papper.	34
Tillgängligt papper och kapacitet.	34
Fylla på papper i Bakre pappersmatning.	36
Påfyllning av kuvert och försiktighetsåtgärder.	38
Fyller på långt papper.	39
Lista över papperstyper.	39
Placera original på Skannerglas.	39
Placera fler foton för skanning samtidigt.	40
Spara energi.	41
Spara ström — Windows.	41
Spara ström — Mac OS.	42

Utskrift

Skriva ut med skrivardrivrutin i Windows.	43
Gå till skrivardrivrutin.	43
Grundläggande om utskrift.	43
Skriva ut dubbelsidigt.	45
Skriva ut flera sidor på ett ark.	46
Skriva ut och bunta i sidordning (utskrift i omvänd ordning).	46
Skriva ut ett förminskat eller förstorat dokument.	47
Skriva ut en bild på flera ark för förstoring (skapa en affisch).	48
Skriva ut med rubrik och fotnotis.	54
Skriva ut en vattenstämpel.	55
Skriva ut fler filer samtidigt.	55
Skriva ut med universalutskriftsfunktion i färg.	56
Justera utskriftsfärgen.	57
Skriva ut för att förstärka tunna linjer.	58
Skriva ut rena streckkoder.	58
Avbryta utskrift.	59
Menyalternativ för skrivardrivrutin.	59
Skriva ut med skrivardrivrutin i Mac OS.	61
Grundläggande om utskrift.	61
Skriva ut flera sidor på ett ark.	63
Skriva ut och bunta i sidordning (utskrift i omvänd ordning).	63

Innehållsförteckning

Skriva ut ett förminskat eller förstorat dokument.	64
Justera utskriftsfärgen.	65
Avbryta utskrift.	65
Menyalternativ för skrivardrivrutin.	65
Ange driftsinställningar för Mac OS-skrivardrivrutinen.	67
Skriva ut från smartenheter.	68
Använda Epson iPrint.	68
Använda Epson Print Enabler.	69
Avbryta pågående jobb.	70

Kopiera

Grundläggande kopiering.	71
Göra flera kopior.	71

Skanna

Skanna från kontrollpanelen.	72
Skanna från en dator.	72
Skanna med hjälp av Epson Scan 2.	72
Skanna från smartenheter.	79
Installera Epson iPrint.	79
Skanna med hjälp av Epson iPrint.	79

Fylla på bläck

Kontrollera bläcknivåerna.	81
Koder för bläckflaskor.	81
Försiktighetsåtgärder när bläckflaskor hanteras.	82
Fylla på bläcktankarna.	83

Underhåll av skrivaren

Kontrollera och rengöra skrivarhuvudet.	87
Kontrollera och rengöra skrivhuvudet — skrivarens knappar.	87
Kontrollera och rengöra skrivarhuvudet — Windows.	88
Kontrollera och rengöra skrivarhuvudet — Mac OS.	88
Köra Djuprengöring.	89
Köra Djuprengöring — Windows.	89
Köra Djuprengöring — Mac OS.	90
Justera skrivarhuvudet.	90
Justera skrivarhuvudet — Windows.	90
Justera skrivarhuvudet — Mac OS.	90
Rensa pappersbanan.	91
Rensa pappersbanan för bläckfläckar.	91

Rengöra enhetens Skannerglas.	91
Kontrollera det totala antalet sidor som matats genom skrivaren.	92
Kontrollera det totala antalet sidor som matats genom skrivaren — skrivarens knappar.	92
Kontrollera det totala antalet sidor som matats genom skrivaren — Windows.	92
Kontrollera det totala antalet sidor som matats genom skrivaren — Mac OS.	92

Nätverkstjänst och programvaruinformation

Program för konfiguration av skrivaråtgärder (Web Config).	94
Kör Web Config i en webbläsare.	94
Köra Web Config på Windows.	95
Köra Web Config på Mac OS.	95
Program för skanning av dokument och bilder (Epson Scan 2).	95
Lägga till nätverksskanner.	96
Applikation för konfigurering av skanningåtgärder från kontrollpanelen (Epson Event Manager).	96
Applikation för att lägga ut bilder (Epson Easy Photo Print).	97
Applikation för utskrift av webbsidor (E-Web Print) (endast för Windows).	98
Applikation för skanning och överföring av bilder (Easy Photo Scan).	98
Mjukvaruuppdateringsverktyg (EPSON Software Updater).	99
Program för konfiguration av flera enheter (EpsonNet Config).	99
Installera de senaste programmen.	100
Uppdatera program och inbyggd programvara.	101
Avinstallera program.	101
Avinstallera program — Windows.	101
Avinstallera program — Mac OS.	102
Skriva ut med en nätverkstjänst.	103

Lösa problem

Kontrollera skrivarens status.	104
Lampor och skrivarstatus.	104
Kontrollera skrivarens status — Windows.	106
Kontrollera skrivarens status — Mac OS.	106
Kontrollera mjukvarustatus.	107
Ta bort papper som fastnat.	107

Innehållsförteckning

Standarder och godkännanden.	138
Kopieringsrestriktioner.	138
Transportera och förvara skrivaren.	139
Upphovsrätt.	142
Varumärken.	142
Var du kan få hjälp.	143
Webbplatsen för teknisk support.	143
Kontakta Epsons kundtjänst.	144

Om den här användarhandboken

Introduktion till användarhandböckerna

Följande användarhandböcker medföljer Epson-skrivaren. Förutom användarhandböckerna kan du även titta på hjälpaavsnitten som medföljer de olika Epson-programmen.

Starta här (användarhandbok i pappersformat)

Ger din information skrivarens inställning, installation av programvaran och så vidare.

Snabbguiden (användarhandbok i pappersformat)

Erbjuder instruktioner för att garantera säker användning av den här skrivaren och grundläggande information kring användning av skrivaren, problemlösning och så vidare.

Användarhandbok (digital användarhandbok)

Den här användarhandboken. Ger övergripande information och anvisningar om hur du använder skrivaren, om nätverksinställningar när du använder skrivaren i ett nätverk och hur du löser problem.

Du kan skaffa dig de senaste versionerna av handböckerna ovan med följande metoder.

Användarhandbok i pappersformat

Besök Epson Europe supportwebbplats på <http://www.epson.eu/Support>, eller Epsons världsomspännande supportwebbplats på <http://support.epson.net/>.

Digital handbok

Starta EPSON Software Updater på datorn. EPSON Software Updater söker efter tillgängliga uppdateringar av Epsons program och digitala handböcker och låter dig hämta de senaste uppdateringarna.

Relaterad information

➔ [”Mjukvaruuppdateringsverktyg \(EPSON Software Updater\)” på sidan 99](#)

Använda handboken för att söka efter information

PDF-handboken möjliggör för dig att söka efter information som du letar efter med sökord, eller gå direkt till specifika avsnitt med hjälp av bokmärken. Du kan också skriva ut endast de sidor du behöver. Detta avsnitt förklarar hur du använder en PDF-handbok som har öppnats i Adobe Reader X på din dator.

Om den här användarhandboken

Söka med sökord

Klicka på **Redigera > Avancerad sökning**. Ange sökordet (text) för information som du vill hitta i sökfönstret och klicka sedan på **Sök**. Resultat visas som en lista. Klicka på ett av resultaten som visas för att gå till den sidan.

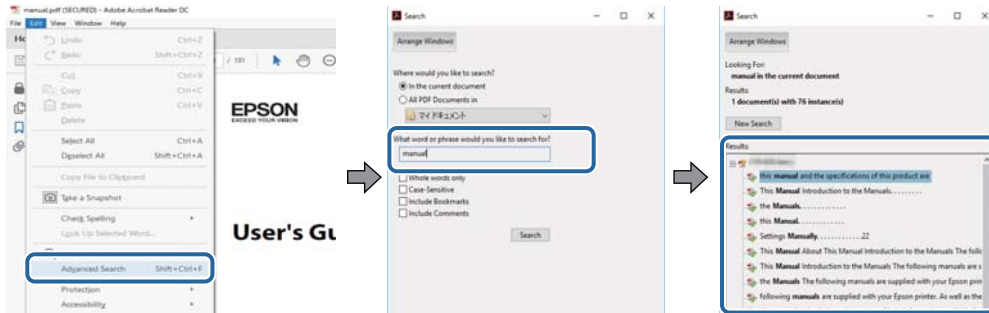

Gå direkt från bokmärken

Klicka på en rubrik för att gå direkt till den sidan. Klicka på + eller > för att visa rubriker med lägre nivåer i det avsnittet. För att komma till föregående sida, utför följande åtgärd på ditt tangentbord.

- Windows: Håll ner **Alt** och tryck sedan på **←**.
- Mac OS: Håll ner kommandoknappen och tryck sedan på **←**.

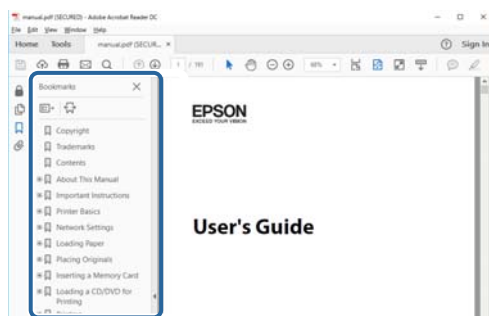

Skriva ut endast de sidor du behöver

Du kan extrahera och skriva ut endast de sidor du behöver. Klicka på **Skriv ut** i menyn **Arkiv** och ange sedan de sidor som du vill skriva ut under **Sidor** under **Sidor att skriva ut**.

- För specificera en serie sidor, ange ett bindestreck mellan startsidan och slutsidan.
Exempel: 20-25
- För att specificera sidor som inte är en serie, delar sidorna med kommatecken.
Exempel: 5, 10, 15

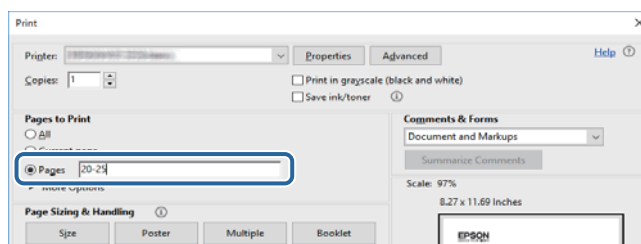

Varumärken och symboler

**Obs!**

Anvisningarna måste efterföljas noga för att undvika kroppsskador.

**Viktigt:**

Anvisningar som måste följas för att undvika skador på utrustningen.

Anmärkning:

Erbjuder kompletterande och referensinformation.

➔ Relaterad information

Länkar till relaterade avsnitt.

Beskrivningar som används i den här användarhandboken

- Skärmbilder av skrivardrivrutinen och Epson Scan 2 (skannerdrivrutin) är från Windows 10 eller macOS High Sierra. Innehållet som visas på skärmarna varierar beroende på modell och situation.
- Skrivarillustrationerna som används i den här användarhandboken är endast exempel. Det kan finnas små skillnader mellan modellerna, men driftsättet är det samma.

Referenser för operativsystem

Windows

I den här användarhandboken syftar termer som "Windows 10", "Windows 8.1", "Windows 8", "Windows 7", "Windows Vista", "Windows XP", "Windows Server 2016", "Windows Server 2012 R2", "Windows Server 2012", "Windows Server 2008 R2", "Windows Server 2008", "Windows Server 2003 R2", och "Windows Server 2003" till följande operativsystem. Dessutom används "Windows" som referens till alla versioner.

- Microsoft® Windows® 10 operativsystem
- Microsoft® Windows® 8.1 operativsystem
- Microsoft® Windows® 8 operativsystem
- Microsoft® Windows® 7 operativsystem
- Microsoft® Windows Vista® operativsystem
- Microsoft® Windows® XP operativsystem
- Microsoft® Windows® XP Professional x64 Edition operativsystem
- Microsoft® Windows Server® 2016 operativsystem
- Microsoft® Windows Server® 2012 R2 operativsystem
- Microsoft® Windows Server® 2012 operativsystem

Om den här användarhandboken

- Microsoft® Windows Server® 2008 R2 operativsystem
- Microsoft® Windows Server® 2008 operativsystem
- Microsoft® Windows Server® 2003 R2 operativsystem
- Microsoft® Windows Server® 2003 operativsystem

Mac OS

I denna handbok, "Mac OS" används för att referera till macOS High Sierra, macOS Sierra, OS X El Capitan, OS X Yosemite, OS X Mavericks, OS X Mountain Lion, Mac OS X v10.7.x och Mac OS X v10.6.8.

Viktiga instruktioner

Säkerhetsanvisningar

Läs och följ dessa anvisningar för att försäkra dig om att skrivaren används på ett säkert sätt. Behåll användarhandboken för framtida bruk. Följ dessutom alla varningar och instruktioner som finns på skrivaren.

- En del av de symboler som används på din skrivare finns där för att säkerställa säkerheten och rätt användning av skrivaren. Besök följande webbplats för att få veta betydelsen för symbolerna.
<http://support.epson.net/symbols>
- Använd endast den elsladd som medföljde skrivaren och använd inte sladden med någon annan utrustning. Användning av andra sladdar med denna skrivaren eller användning av den medföljande elsladden med annan utrustning kan resultera i brand eller elstöt.
- Se till att nätsladden uppfyller tillämplig lokal säkerhetsstandard.
- Ta aldrig isär, ändra eller försök reparera elsladden, kontakten, skrivarenheten, eller några tillval själv, utom när det speciellt beskrivs i skrivarens handböcker.
- Dra ur kontakten till skrivaren och låt kvalificerad servicepersonal utföra service i följande situationer:
Elsladden eller kontakten är skadad, det har kommit in vätska i skrivaren, du har tappat skrivaren eller höljet har skadats, skrivaren fungerar inte normalt eller uppvisar en klart försämrad prestanda. Justera inte reglage som inte täcks i bruksanvisningen.
- Placera produkten nära ett vägguttag där kontakten enkelt kan dras ut.
- Placera eller förvara inte produkten utomhus, i närheten av smutsiga eller dammiga platser, vatten, värmekällor eller platser som utsätts för stötar, vibrationer, höga temperaturer eller hög luftfuktighet.
- Var noggrann med att inte spilla vätska på produkten och hantera inte produkten med våta händer.
- Denna produkt måste ha ett avstånd på minst 22 cm till en pacemaker. Radiovågor från denna skrivaren kan ha negativ inverkan på pacemakers.

Säkerhetsinstruktioner för bläck

- Var försiktig så att du inte kommer i kontakt med bläck när du hanterar bläcktankar, bläcklock och öppna bläckflaskor eller lock.
 - Om du får bläck på huden bör du genast tvätta området noga med tvål och vatten.
 - Om du får bläck i ögonen ska du genast skölja dem med vatten. Om du känner obehag eller får problem med synen efter noggrann sköljning bör du omedelbart kontakta läkare.
 - Om du får bläck i munnen söker du upp en läkare direkt.
- Skaka inte bläckflaskan för mycket och utsätt den inte för slag, eftersom det kan göra att bläcket läcker ut.
- Förvara bläckflaskorna och bläcktanksenheten utom räckhåll för barn. Se till att barn inte sväljer bläck och låt dem inte hantera bläckflaskor eller bläckflaskornas lock.

Råd och varningar för skrivaren

Läs och följ dessa instruktioner för att undvika att skada skrivaren eller din egendom. Behåll den här användarhandboken för framtida referens.



Råd och varningar vid konfiguration av skrivaren

- Blockera inte och täck inte över skrivarens fläktar och öppningar.
- Använd endast den typ av strömkälla som anges på skrivarens etikett.
- Undvik att använda uttag på samma krets som kopiatorer eller luftregleringssystem som slås av och på med jämna mellanrum.
- Undvik eluttag som styrs av strömbrytare eller automatiska timers.
- Håll hela datorsystemet borta från potentiella källor till elektromagnetisk störning, t.ex. högtalare eller basenheter till sladdlösa telefoner.
- Nätsladdar ska alltid placeras så att de skyddas från slitage, skador, hack, veck och knutar. Placera inte föremål ovanpå nätsladdar. Se även till att nätsladdar inte ligger så att någon kan trampa på eller köra över dem. Se speciellt till att sladdarna ligger rakt där de ansluter till transformatorn.
- Om du använder en förlängningssladd till produkten måste du kontrollera att den totala märkströmmen för enheterna som är kopplade till förlängningssladden inte överstiger sladdens märkström. Se också till att den totala märkströmmen för alla enheter som är anslutna till vägguttaget inte överstiger vägguttagets märkström.
- Om produkten ska användas i Tyskland måste den elslinga som produkten är ansluten till vara säkrad med en säkring på 10 A eller 16 A för att ge ett tillräckligt kortslutnings- och överslagsskydd för skrivaren.
- Vid anslutning av skrivaren till en dator eller annan enhet med en sladd bör du se till att kontakterna är vända åt rätt håll. Alla kontakter går endast att sätta i på ett sätt. Om en kontakt sätts in i fel riktning kan enheterna som kopplas till varandra med kabelns hjälp skadas.
- Placera skrivaren på en plan, stabil yta som är större än skrivarens bottenplatta i alla riktningar. Skrivaren fungerar inte korrekt om den lutar.
- Se till att det finns utrymme ovanför skrivaren så att skrivarluckan kan lyftas upp helt.
- Lämna tillräckligt med utrymme framför skrivaren så att pappret kan matas ut helt och hållet.
- Undvik platser där temperatur och luftfuktighet kan förändras snabbt. Utsätt inte skrivaren för direkt solljus, starkt ljus eller värmekällor.

Råd och varningar vid användning av skrivaren

- För inte in några föremål i öppningarna på skrivaren.
- Stoppa inte in handen i skrivaren vid utskrift.
- Ta inte på den platta, vita kabeln eller bläckrören inuti skrivaren.
- Använd inte sprej som innehåller lättantändlig gas i eller i närheten av skrivaren. Det kan orsaka brand.
- Flytta inte skrivarhuvudet för hand, eftersom det kan skada skrivaren.
- Kläm inte fingrarna när du stänger dokumentluckan.
- Tryck inte för hårt på skannerglas när du placerar originalen.

Viktiga instruktioner

- ❑ Om en av bläcktankarna inte är fylld upp till den undre linjen måste du snart fylla på bläck. Fortsatt användning av skrivaren när bläcknivån är under den undre linjen kan skada skrivaren.
- ❑ Stäng alltid av skrivaren med -knappen. Dra inte ur skrivarens nätsladd och stäng inte av strömmen vid eluttaget förrän -lampan slutat blinka.
- ❑ Om du inte ska använda skrivaren under en längre tid ser du till att dra ur skrivarens elsladd från eluttaget.

Råd och varningar vid transport eller förvaring av skrivaren

- ❑ När skrivaren förvaras eller transporteras ska du undvika att luta den, placera den vertikalt eller vända den upp och ned eftersom det kan göra att bläck läcker ut.
- ❑ Innan du transporterar skrivaren bör du kontrollera att skrivarhuvudet är i ursprungsläget (längst åt höger).

Råd och varningar vid användning av skrivaren med trådlös anslutning

- ❑ Radiovågor från skrivaren kan påverka funktionen hos medicinska utrustningar negativt vilket kan göra att de fungerar på fel sätt. När skrivaren används på vårdinrättningar eller i närheten av medicinska utrustningar ska du följa eventuella instruktioner från behörig personal på anläggningen samt alla varningar och instruktioner på den medicinska utrustningen.
- ❑ Radiovågor från skrivaren kan negativt påverka funktionen hos automatiskt styrda enheter som automatiska dörrar eller brandlarm vilket kan leda till olyckor på grund av fel. Följ alla varningar och anvisningar på enheterna när skrivaren används i närheten av automatiskt styrda enheter.

Skydda din personliga information

Om du lämnar skrivaren till någon annan eller kasserar den ska du återställa standardnätverksinställningarna.

Relaterad information

➔ ["Knappar och funktioner" på sidan 15](#)

Grundläggande om skrivaren

Namn på delar och funktioner

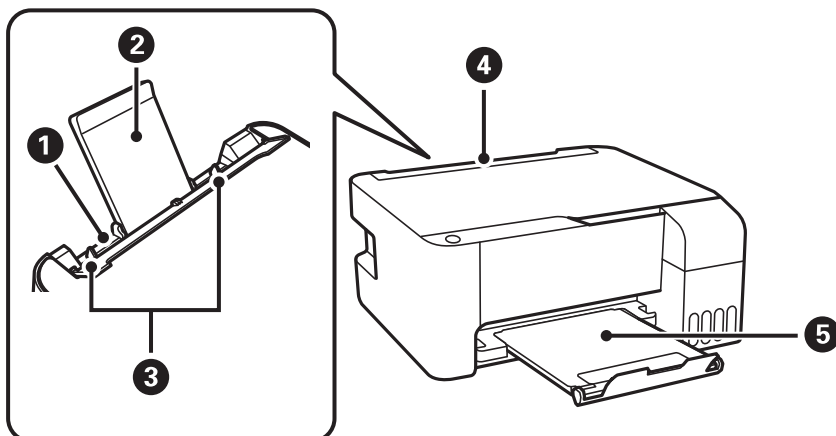

1	Bakre pappersmatning	Fyller på papper.
2	Pappersstöd	Stöder påfyllning av papper.
3	Kantstöd	Matar in papperet rakt in i skrivaren. Dra kantstöden mot papperskanterna.
4	Matarskydd	Hindrar att främmande material kommer in i skrivaren. Det här skyddet ska vanligtvis hållas stängt.
5	Utmatningsfack	Håller papperet som matats ut.

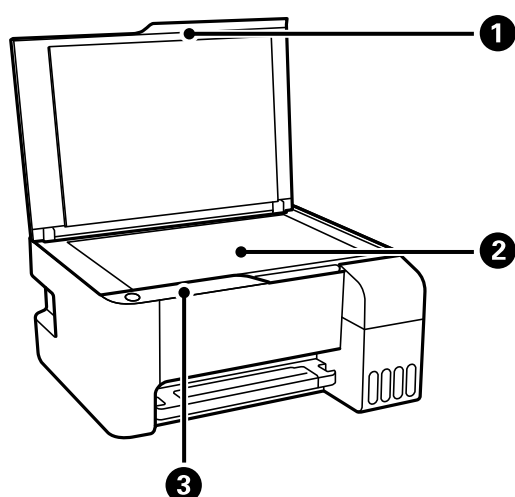

1	Dokumentlock	Blockerar ljus utifrån vid skanning.
2	Skannerglas	Placera originalen.
3	Kontrollpanel	Tillåter dig att använda skrivaren och indikerar skrivarens status.

Grundläggande om skrivaren

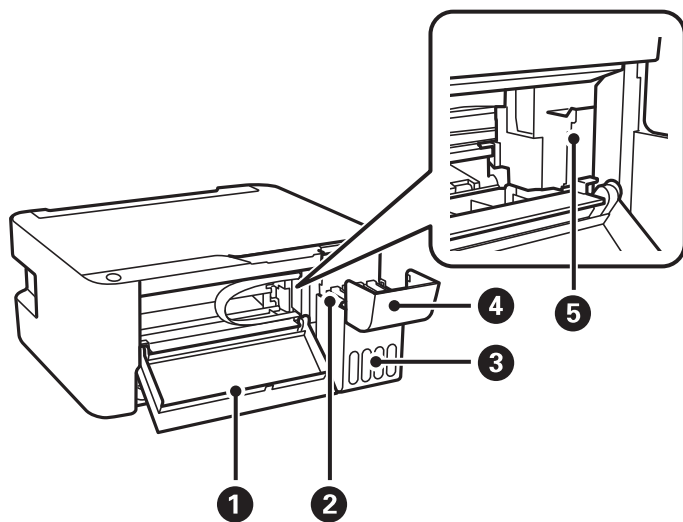

1	Främre lucka	Öppna vid borttagning av papper som fastnat i skrivaren.
2	Bläckbehållare (bläcktankar)	Matar bläck till skrivarhuvudet.
3	Bläcktanksenhet	Innehåller bläcktankarna.
4	Bläcktankslucka	Öppna för att fylla på bläcktanken.
5	Skrivarhuvud	Bläck matas ut från skrivarhuvudets munstycken undertill.

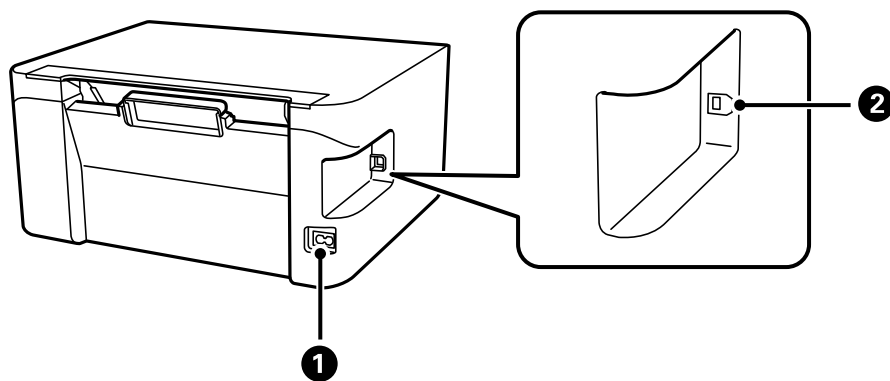

1	Strömuttag	Ansluter strömkabeln.
2	USB-port	Anslutning för en USB-kabel för att kunna ansluta med en dator.

Kontrollpanel



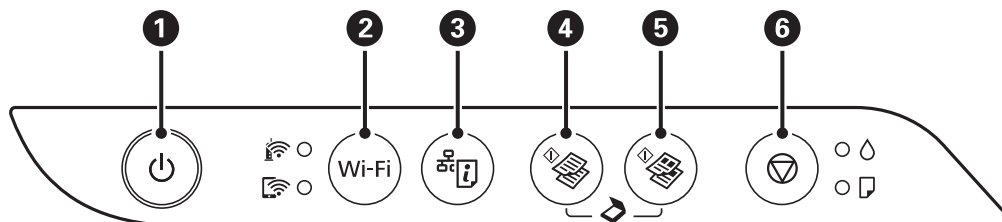





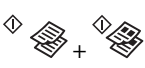

Knappar och funktioner







1	Aktiverar och inaktiverar skrivaren. Dra ur strömkabeln när du har kontrollerat att strömindikatorn är avstängd.
2	Du kan avbryta ett nätverksfel som inträffar genom att trycka på knappen. Håll knappen intryckt i mer än fem sekunder när du vill göra en automatisk Wi-Fi-inställning med WPS-knappen.
3	Skriver ut en nätverksanslutningsrapport som möjliggör att du kan identifiera orsaken till alla problem som du kan ha när du använder skrivaren i ett nätverk. Om du behöver mer detaljerade nätverksinställningar och information om anslutningsstatus, tryck och håll ner denna knapp i minst 7 sekunder för att skriva ut en nätverksstatussida.
4	Startar svartvit kopiering på vanligt A4-papper. För att öka antalet kopior (med upp till 20 kopior), tryck på denna knapp inom en sekunds intervaller.
5	Startar färgkopiering på vanligt A4-papper. För att öka antalet kopior (med upp till 20 kopior), tryck på denna knapp inom en sekunds intervaller.
6	Stoppa den aktuella åtgärden. Håll knappen intryckt i fem sekunder tills knappen  blinkar när du vill rengöra skrivarhuvudet.

Funktioner för knappkombinationer

Fler funktioner är tillgängliga med olika knappkombinationer.

	Skanna till dator Tryck på  och  samtidigt när du vill köra program på en USB-ansluten dator och skanna till en PDF-fil.
	Kopiera i utkastläge Tryck på  och  eller  -knapparna samtidigt för att kopiera i utkastläge.
Wi-Fi + 	PIN-kodsinställning (WPS) Håll ned Wi-Fi och  samtidigt när du vill starta PIN-kodsinställning (WPS).
Wi-Fi + 	Wi-Fi Direct i Simple AP-läge Håll ned Wi-Fi och  samtidigt för att starta Wi-Fi Direct-konfigurationen (Simple AP).

Grundläggande om skrivaren

	<p>Återställ inställningar för standardnätverk</p> <p>Slå på skrivaren samtidigt som du håller  intryckt om du vill återställa nätverket till standardinställningarna. När nätverksinställningarna har återställts, sätts skrivaren på och nätverkets statuslampa blinkar alternerat.</p>
	<p>Skriv ut kontrollmönster för munstycke</p> <p>Slå på skrivaren samtidigt som du håller  intryckt när du vill skriva ut mönstret för munstyckskontroll.</p>

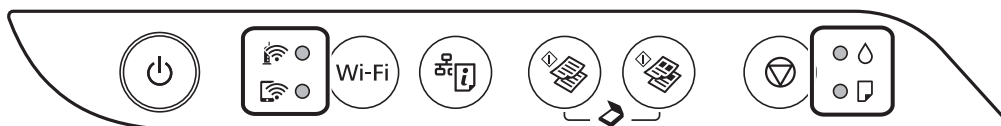

Lampor och skrivarstatus

Lamporna på kontrollpanelen indikerar skrivarstatus.



Normal status

: På







Lampa	Status
	Skrivaren är ansluten till ett trådlöst nätverk (Wi-Fi).
	Skrivaren är ansluten till ett nätverk (Wi-Fi) i Wi-Fi Direct-läge (Simple AP).

Felstatus















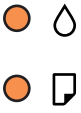

Lampan tänds eller blinkar när ett fel inträffar. Detaljer om felet visas på datorns skärm.

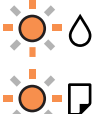
: På

: Blinkar

Lampa	Status	Lösningar
 	Ett fel har inträffat i Wi-Fi-anslutningen.	Tryck på Wi-Fi för att rensa felet och försök igen.
	Den inledande bläckpåfyllningen kanske inte är klar.	Information om hur du slutför den inledande bläckpåfyllningen finns på affischen Starta här .
	Inget papper är påfyllt eller mer än ett ark har matats samtidigt.	Fyll på papper och tryck på  eller  .

Grundläggande om skrivaren

Lampa	Status	Lösningar
	Ett pappersstopp har inträffat.	<p>Ta bort papperet och tryck på  eller .</p> <p>Om pappersfelet fortsätter ligga kvar efter att du tagit bort papperet och stängt av strömmen och slagit på den igen, kan papper ligga kvar i skrivaren. Fyll på A4-papper i bakre pappersmatning, och tryck sedan på  eller  för att ta bort papperet invändigt. Fyll på papper i stående orientering.</p> <p>Kontakta Epsons support om problemet inte kan åtgärdas.</p>
	<p><input type="checkbox"/> Skrivaren har inte stängts av på rätt sätt.*</p> <p><input type="checkbox"/> Eftersom skrivaren har stängts av under användning kan munstyckena ha torkat och satt igen.</p> <p>* Strömmen har stängts av med en krets brytare, kontakten dragits ut ur uttaget, eller ett elfel ha uppstått.</p>	<p><input type="checkbox"/> Efter att felet har avhjälpats genom att trycka på  eller  rekommenderar vi att du utför en munstyckeskontroll. Avbryt alla pågående utskriftsjobb.</p> <p><input type="checkbox"/> För att stänga av skrivaren ska du se till att trycka på .</p>
	<p>När -lampan och -lampan blinkar simultant</p> <p>En bläckdyna närmar sig slutet av sitt liv eller måste bytas.</p>	<p>Bläckdynorna måste bytas.</p> <p>Kontakta Epson eller en auktoriserad tjänsteleverantör från Epson för att byta ut bläckdynan.*¹ Det är en del som användaren inte kan utföra service på.</p> <p>När ett meddelande som säger att du kan fortsätta att skriva ut visas på datorn ska du trycka på  eller  om du vill fortsätta att skriva ut. Lamporna slutar att blinka, men de kommer att fortsätta att blinka med regelbundna mellanrum tills bläckdynan har bytts ut.</p>
	<p>När -lampan och -lampan blinkar alternerande</p> <p>En bläckdyna för kantfri utskrift närmar sig slutet av sitt liv eller måste bytas.</p>	<p>Bläckdynan för kantfri utskrift måste bytas.</p> <p>Kontakta Epson eller en auktoriserad tjänsteleverantör från Epson för att byta ut bläckdynan.*¹ Det är en del som användaren inte kan utföra service på.</p> <p>När ett meddelande som säger att du kan fortsätta att skriva ut visas på datorn ska du trycka på  eller  om du vill fortsätta att skriva ut. Lamporna slutar att blinka, men de kommer att fortsätta att blinka med regelbundna mellanrum tills bläckdynan har bytts ut.</p> <p>Kantfri utskrift är inte tillgänglig, men utskrift med en kant är möjlig.</p>

Grundläggande om skrivaren

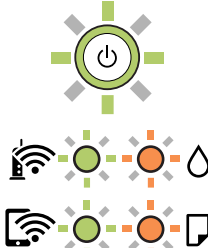
Lampa	Status	Lösningar
	Skrivaren har startat i återställningsläget eftersom uppdateringen av den inbyggda programvaran misslyckades.	<p>Följ anvisningarna nedan för att uppdatera den inbyggda programvaran igen.</p> <ol style="list-style-type: none"> 1. Anslut datorn och skrivaren med en USB-sladd. (Du kan inte uppdatera den inbyggda programvaran över en nätverksanslutning i återställningsläget.) 2. Besök den lokala Epson-webbplatsen om du vill ha mer information.
	Ett skrivarfel har inträffat.	<p>Öppna främre luckan och ta bort eventuellt papper inuti skrivaren. Stäng av strömmen och slå på den igen.</p> <p>Kontakta Epsons support om felet fortfarande inträffar efter att du har stängt av och slagit på strömmen igen.</p>

*1 Vid vissa utskrifter kan det samlas en mycket liten mängd överflödsbläck på bläckdynan. Utskriften stoppas när bläckdynan har uppnått maximal nivå för att förhindra att bläck läcker ut från dynan. Om och hur ofta detta behövs varierar beroende på antalet sidor du skriver ut, typen av material du skriver ut och antalet rengöringscykler som produkten utför. Att dynan behöver bytas ut betyder inte att skrivaren har slutat fungera enligt specifikationerna. Skrivaren informerar om när du behöver byta dyna och detta kan endast utföras av en auktoriserad tjänsteleverantör för Epson. Epson-garantin täcker inte kostnaden för detta utbyte.

Relaterad information

- ➔ ”Ta bort papper som fastnat” på sidan 107
- ➔ ”Kontakta Epsons kundtjänst” på sidan 144
- ➔ ”Installera de senaste programmen” på sidan 100

Nätverksinställningar

Nätverksanslutningstyper

Du kan använda följande anslutningssätt.

Wi-Fi-anslutning

Anslut skrivaren och datorn eller den smarta enheten till den trådlösa routern. Detta är den vanliga anslutningsmetoden för hem- eller företagsnätverk där datorer ansluts med Wi-Fi via en trådlös router.

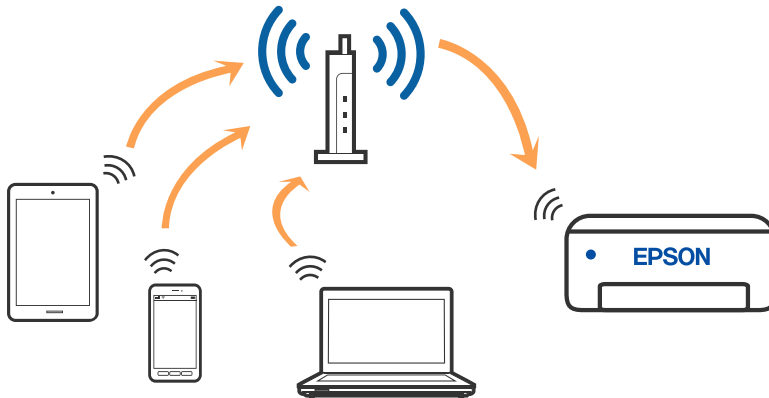

Relaterad information

- ➔ ["Ansluta till en dator" på sidan 20](#)
- ➔ ["Ansluta till en smartenhet" på sidan 21](#)
- ➔ ["Göra Wi-Fi-inställningar på skrivaren" på sidan 21](#)

Wi-Fi Direct (Simple AP)-anslutning

Använd den här metoden när du inte använder Wi-Fi hemma eller på kontoret, eller när du vill ansluta skrivaren och den smarta enheten direkt. I det här läget fungerar skrivaren som trådlös router och du kan ansluta enheter till

Nätverksinställningar

skrivaren utan att använda en vanlig trådlös router. Enheter som är direkt anslutna till skrivaren kan dock inte kommunicera med varandra via skrivaren.

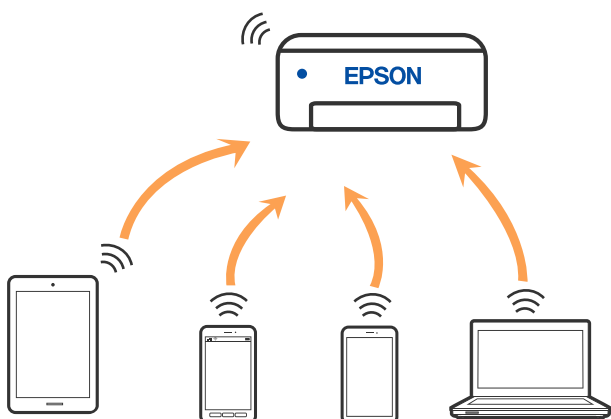

Skrivaren kan anslutas med Wi-Fi och Wi-Fi Direct (Simple AP)-anslutning samtidigt. Men om du startar en nätverksanslutning i Wi-Fi Direct (Simple AP)-anslutning när skrivaren är ansluten med Wi-Fi, kopplas Wi-Fi temporärt bort.

Relaterad information

➔ [”Utföra inställningar för Wi-Fi Direct \(Simple AP\)-anslutning” på sidan 24](#)

Ansluta till en dator

Vi rekommenderar att du använder installationsprogrammet för att ansluta skrivaren till en dator. Du kan köra installationsfilen med en av metoderna nedan.

Ställa in via webbplatsen

Gå till följande webbplats och ange produktens namn. Gå till **Inställning** och starta konfigurationen.

<http://epson.sn>

Konfigurera med mjukvaruskivan (endast för modeller som levereras med en mjukvaruskiva och användare med Windows-datorer med skivenheter).

Sätt i mjukvaru-CD-skivan i datorn och följ sedan instruktionerna på skärmen.

Välja anslutningsätt

Följ instruktionerna på skärmen tills följande skärm visas och välj sedan anslutningsätt för skrivaren till datorn.

Välj anslutningstyp och klicka sedan på **Nästa**.



Följ instruktionerna på skärmen.

Ansluta till en smartenhet

Du kan använda skrivaren från en smartenhet, om du ansluter skrivaren till samma Wi-Fi-nätverk (SSID) som smartenheten. För att använda skrivaren från en smartenhet, konfigurera den från följande webbplats. Åtkomst till webbplatsen från smartenheten som du vill ansluta till skrivaren.

<http://epson.sn> > **Inställning**

Anmärkning:

Om du vill ansluta en dator och en smartenhet till skrivaren samtidigt, rekommenderar vi att du ansluter datorn först.

Göra Wi-Fi-inställningar på skrivaren

Du kan göra nätverksinställningarna från skrivarens kontrollpanel på flera sätt. Välj den anslutningsmetod som matchar miljön och villkoren som du har.

Om den trådlösa routern stöder WPS kan du göra inställningarna genom att använda tryckknappsconfigurationen.

Efter att skrivaren anslutits till nätverket ansluter du skrivaren från enheten som du vill använda (dator, smart enhet, surfplatta och så vidare).

Relaterad information

- ➔ [”Utföra Wi-Fi-inställningar med Push-knapp-konfiguration”](#) på sidan 22
- ➔ [”Utföra Wi-Fi-inställningar med PIN-kod-konfiguration \(WPS\)”](#) på sidan 23
- ➔ [”Utföra inställningar för Wi-Fi Direct \(Simple AP\)-anslutning”](#) på sidan 24

Utföra Wi-Fi-inställningar med Push-knapp-konfiguration

Du kan automatiskt ställa in ett Wi-Fi-nätverk genom att trycka på en knapp på den trådlösa routern. Du kan använda den här inställningsmetoden när följande villkor uppfylls.

- Den trådlösa routern är kompatibel med WPS (Wi-Fi Protected Setup).
- Den aktuella Wi-Fi-anslutningen upprättades med en knapptryckning på den trådlösa routern.

Anmärkning:

Se dokumentationen som medföljde den trådlösa routern om du inte kan hitta knappen eller om du vill konfigurera programvaran.

1. Håll [WPS]-knappen på den trådlösa routern nedtryckt tills säkerhetslampan blinkar.





Om du inte vet var [WPS]-knappen sitter eller om det inte finns knappar på den trådlösa routern ska du läsa dokumentationen som medföljde den trådlösa routern för mer information.

2. Tryck på Wi-Fi-knappen på skrivaren tills  -lampan och  -lampan blinkar alternativt (cirka 5 sekunder).

Inställningen av anslutningen påbörjas. När en anslutning upprättas tänds  -lampan.



Anmärkning:

Skrivaren är i en felanslutningsstatus när  lampan inte lyser och  lampan blinkar samtidigt. När du har åtgärdat skrivarfelet genom att trycka på Wi-Fi-knappen på skrivaren ska du starta om den trådlösa routern, flytta den närmare skrivaren och försöka igen. Om det fortfarande inte fungerar kan du skriva ut en nätverksanslutningsrapport och kontrollera lösningen.



Relaterad information

- ➔ ”Kontrollera nätverksanslutningens status” på sidan 25
- ➔ ”Skriva ut en rapport om nätverksanslutning” på sidan 25
- ➔ ”När du inte kan utföra nätverksinställningar” på sidan 115

Utföra Wi-Fi-inställningar med PIN-kod-konfiguration (WPS)



Du kan ansluta till en trådlös router med en PIN-kod som skrivs ut på nätverkets statusark. Du kan använda den här metoden om en trådlös router har stöd för WPS (Wi-Fi Protected Setup). Ange en PIN-kod på den trådlösa routern via en dator.

1. Lägg i papper.
2. Håll ner -knappen på skrivaren i minst sju sekunder.

Statusarket för nätverket skrivs ut.

Anmärkning:



Om du släpper -knappen inom sju sekunder, skrivs en nätverksanslutningsrapport ut. Observera att information om PIN-koden skrivs inte ut i denna rapport.

3. Medan du håller Wi-Fi-knappen nedtryckt, tryck på -knappen tills -lampan och -lampan lyser samtidigt.
4. Använd datorn för att ange PIN-koden (ett åttasiffrigt nummer) som finns i [WPS-PIN Code]-kolumnen på nätverksstatusarket i den trådlösa routern inom två minuter.

När en anslutning upprättas tänds -lampan.

**Anmärkning:**

Mer information om hur du anger en PIN-kod finns i dokumentationen som medföljde den trådlösa routern.

- Skrivaren är i en felanslutningsstatus när  lampan inte lyser och  lampan blinkar samtidigt. När du har åtgärdat skrivarfelet genom att trycka på Wi-Fi-knappen på skrivaren ska du starta om den trådlösa routern, flytta den närmare skrivaren och försöka igen. Om det fortfarande inte fungerar kan du skriva ut en nätverksanslutningsrapport och kontrollera lösningen.

**Relaterad information**



- ➔ ”Skriva ut ett statusark för nätverket” på sidan 31

Nätverksinställningar

- ➔ ”Kontrollera nätverksanslutningens status” på sidan 25
- ➔ ”Skriva ut en rapport om nätverksanslutning” på sidan 25
- ➔ ”När du inte kan utföra nätverksinställningar” på sidan 115

Utföra inställningar för Wi-Fi Direct (Simple AP)-anslutning

Med den här metoden kan du ansluta skrivaren direkt till enheter utan att använda en trådlös router. Skrivaren fungerar som trådlös router.

1. Medan du håller Wi-Fi-knappen nedtryckt, tryck på -knappen tills -lampan och -lampan lyser samtidigt.

Vänta tills processen slutförts.

När en anslutning upprättas tänds -lampan.



Anmärkning:

Om du aktiverar Wi-Fi Direct en gång förblir den aktiverad om du inte återställer standardnätverksinställningarna.

2. Lägg i papper.

3. Håll ner -knappen på skrivaren i minst sju sekunder.

Statusarket för nätverket skrivs ut. Du kan kontrollera SSID och lösenord för Wi-Fi Direct (Simple AP) på det här arket.

Anmärkning:

Om du släpper -knappen inom sju sekunder, skrivs en nätverksanslutningsrapport ut. Observera att SSID och lösenord för Wi-Fi Direct (Simple AP) inte skrivs ut på den här rapporten.

4. På datorns skärm för nätverksanslutning eller den smarta enhetens Wi-Fi-skärm, väljer du samma SSID som visas på nätverksstatusarket för att ansluta.

```
<Wi-Fi Direct>
Wi-Fi Direct Mode           On
Communication Mode         Simple AP
Operation Mode              IEEE802.11g/n
Communication Speed         Auto
SSID                        DIRECT-
Password                    
Channel                      11
Security Level              WPA2-PSK(AES)
Link Status                  Unknown
Connected Devices           0(Max 4)
Client MAC List             None
```



Nätverksinställningar

5. Ange lösenordet som visas på nätverksstatusarket på datorn eller smartenheten.

Du kan bekräfta status för Wi-Fi Direct på nätverkssatusarket.

Anmärkning:

När du ansluter från en smart enhet med Wi-Fi Direct-anslutning (för Android)

När du använder en Android-enhet och ansluter till skrivaren med Wi-Fi Direct, blinkar  -lampan och  -lampan samtidigt på skrivaren.

Tryck på Wi-Fi-knappen för att tillåta anslutningsbegäran.

Tryck på -knappen för att avvisa anslutningsbegäran.

Se Tips på följande webbplats för mer information.

<http://epson.sn> > Support

Relaterad information

- ➔ ”Skriva ut ett statusark för nätverket” på sidan 31
- ➔ ”Kontrollera nätverksanslutningens status” på sidan 25
- ➔ ”När du inte kan ansluta med Wi-Fi Direct-anslutning (Enkel AP)” på sidan 117

Kontrollera nätverksanslutningens status

Du kan kontrollera nätverksanslutningsstatus på följande sätt.

Kontrollera nätverkslampan för att se nätverksstatus

Du kan kontrollera nätverksanslutningens status med nätverkslampan på skrivarens kontrollpanel.

Relaterad information

- ➔ ”Lampor och skrivarstatus” på sidan 16

Skriva ut en rapport om nätverksanslutning

Du kan skriva ut en nätverksanslutningsrapport för att kontrollera statusen mellan skrivaren och den trådlösa routern.

1. Lägg i papper.
2. Tryck på -knappen.
Nätverksanslutningsrapporten skrivs ut.

Relaterad information

- ➔ ”Meddelanden och lösningar i nätverksanslutningsrapporten” på sidan 26

Nätverksinställningar

Meddelanden och lösningar i nätverksanslutningsrapporten

Kontrollera meddelandena och felkoderna i nätverksanslutningsrapporten och följ lösningarna.

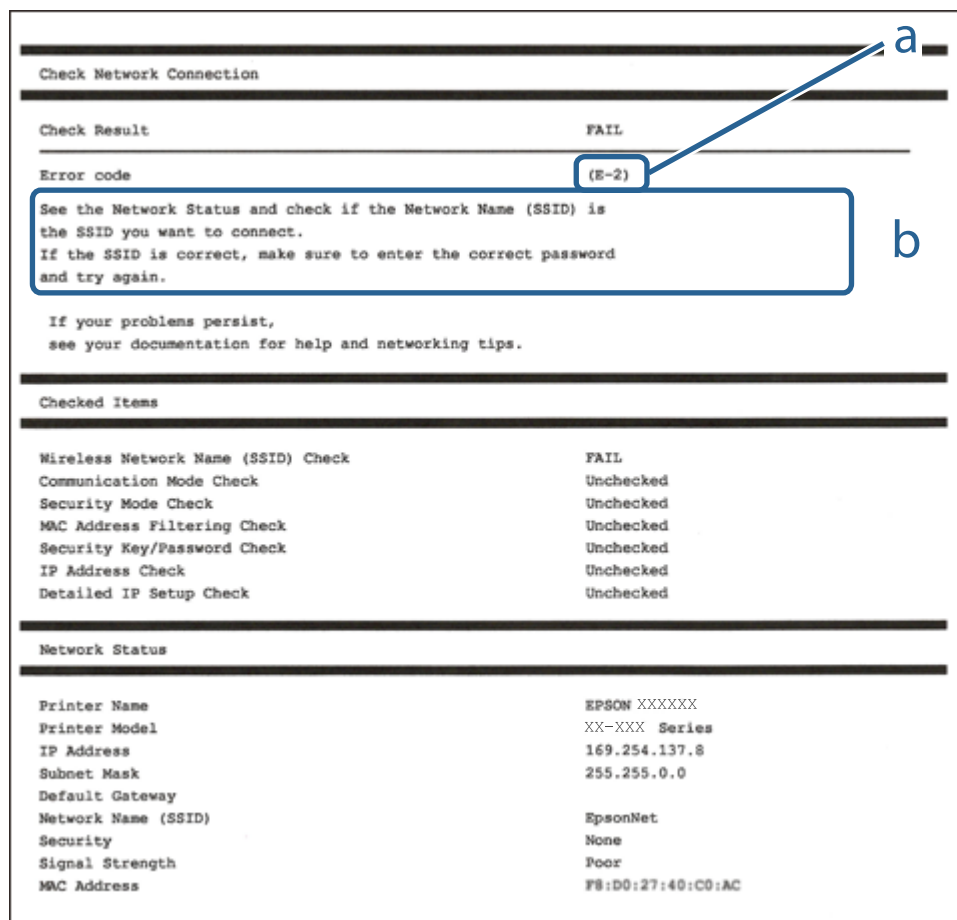

a. Felkod

b. Meddelanden om nätverksmiljön

Relaterad information

- ➔ "E-2, E-3, E-7" på sidan 27
- ➔ "E-5" på sidan 28
- ➔ "E-6" på sidan 28
- ➔ "E-8" på sidan 28
- ➔ "E-9" på sidan 29
- ➔ "E-10" på sidan 29
- ➔ "E-11" på sidan 29
- ➔ "E-12" på sidan 30
- ➔ "E-12" på sidan 30
- ➔ "Meddelanden från nätverksmiljön" på sidan 31

Nätverksinställningar

E-1

Lösningar:

- Kontrollera att Ethernet-kabeln är ordentligt ansluten till din skrivare och hubb eller till en annan nätverksenhet.
- Kontrollera att din hubb eller andra nätverksenheter är på.
- Om du vill ansluta skrivaren med Wi-Fi så anger du Wi-Fi-inställningar för skrivaren igen eftersom de är avaktiverade.

E-2, E-3, E-7

Lösningar:

- Kontrollera att din trådlösa router är påslagen.
- Bekräfta att din dator eller enhet är korrekt ansluten till den trådlösa routern.
- Stäng av den trådlösa routern. Vänta cirka 10 sekunder och slå sedan på den.
- Placera skrivaren närmare din trådlösa router och ta bort eventuella hinder som finns mellan dem.
- Om du har angett SSID manuellt, kontrollera då om det är korrekt. Kontrollera SSID i avsnittet **Nätverksstatus** på rapporten om nätverksanslutning.
- Om en trådlös router har flera SSID väljs det SSID som visas. När SSID använder en frekvens som inte är kompatibel visar skrivaren inte dessa.
- Kontrollera, vid användning av konfiguration med tryckknapp för att upprätta en nätverksanslutning, att din trådlösa router har stöd för WPS. Du kan inte använda konfiguration med tryckknapp om din trådlösa router inte har stöd för WPS.
- Kontrollera att ditt SSID endast består av ASCII-tecken (alfanumeriska tecken och symboler). Skrivaren kan inte visa SSID som innehåller tecken som inte är ASCII.
- Var noga med att ha ditt SSID och lösenord redo innan du ansluter till den trådlösa routern. Om du använder en trådlös router med standardinställningarna så finns SSID och lösenordet på en etikett på den trådlösa routern. Om du inte känner till ditt SSID och lösenord - kontakta den person som installerade den trådlösa routern eller läs den dokumentation som medföljde den trådlösa routern.
- Om du ansluter till ett SSID som genererats från en smartenhet med sammanlänkade funktion finns SSID och lösenord i den dokumentation som medföljde den smarta enheten.
- Om din Wi-Fi-anslutning plötsligt kopplar från ska nedanstående förhållanden kontrolleras. Om något av dessa förhållanden stämmer behöver du återställa dina nätverksinställningar genom att hämta och köra programvaran från den följande webbplatsen.
<http://epson.sn> > **Inställning**
 - En annan smartenhet lades till på nätverket med tryckknappsinställningen.
 - Wi-Fi-nätverket ställdes in på ett annat sätt än med tryckknapps-inställningen.

Relaterad information

- ➔ ”Ansluta till en dator” på sidan 20
- ➔ ”Göra Wi-Fi-inställningar på skrivaren” på sidan 21

Nätverksinställningar

E-5

Lösningar:

Kontrollera att den trådlösa routerns säkerhetstyp har en av följande inställningar. Ändra i annat fall den trådlösa routerns säkerhetstyp och återställ skrivarens nätverksinställningar.

- WEP-64 bitar (40 bitar)
- WEP-128 bitar (104 bitar)
- WPA PSK (TKIP/AES)*
- WPA2 PSK (TKIP/AES)*
- WPA (TKIP/AES)
- WPA2 (TKIP/AES)

* : WPA PSK, kallas även WPA Personal. WPA2 PSK kallas även WPA2 Personal.

E-6

Lösningar:

- Kontrollera att filtrering av MAC-adresser är avaktiverat. Om det är aktiverat, registrera skrivarens MAC-adress så att den inte filtreras. Se den trådlösa routerns medföljande dokumentation för ytterligare information. Du kan kontrollera skrivarens MAC-adress i avsnittet **Nätverksstatus** på rapporten om nätverksanslutning.
- Om din trådlösa router använder delad autentisering med WEP-säkerhet ska autentiseringsnyckel och index kontrolleras så att de är korrekta.
- Om antalet anslutna enheter på den trådlösa routern är mindre än det antal nätverksenheter som du vill anslutna finns det inställningar i den trådlösa routern för att öka antalet anslutna enheter. Se den trådlösa routerns medföljande dokumentation för att göra inställningarna.

Relaterad information

➔ ["Skriva ut ett statusark för nätverket" på sidan 31](#)

E-8

Lösningar:

- Aktivera DHCP på åtkomstpunkten om skrivarens inställning för IP-adress är inställd på **Auto**.
- Om skrivarens inställning för att erhålla IP-adress är inställd på Manuell så är den IP-adress du ställt in manuellt utanför området (till exempel: 0.0.0.0). Ange en giltig IP-adress från skrivarens kontrollpanel eller i Web Config.

Relaterad information

➔ ["Skriva ut ett statusark för nätverket" på sidan 31](#)

Nätverksinställningar

E-9

Lösningar:

Kontrollera följande.

- Enheterna är på.
- Det går att få åtkomst till internet och andra datorer eller nätverksenheter på samma nätverk från enheterna du vill ansluta till skrivaren.

Om ovanstående kontrollerats och din skrivare och dina nätverksenheter fortfarande inte ansluter är nästa steg att stänga av den trådlösa routern. Vänta cirka 10 sekunder och slå sedan på den. Återställ sedan dina nätverksinställningar genom att hämta och köra installationen från den följande webbplatsen.

<http://epson.sn> > **Inställning**

Relaterad information

➔ ”Ansluta till en dator” på sidan 20

E-10

Lösningar:

Kontrollera följande.

- Andra enheter på nätverket är aktiverade.
- Nätverksadresser (IP-adress, nätmask och standard-gateway) är korrekta om du har ställt in skrivarens Erhålla IP-adress till Manuell.

Återställ nätverksadresserna om de är felaktiga. Du kan kontrollera skrivarens IP-adress, nätmask och standard-gateway i avsnittet **Nätverksstatus** i rapporten om nätverksanslutning.

Om DHCP är aktiverad, ändra skrivarens inställning för att erhålla IP-adress till **Auto**. Om du vill ställa in IP-adressen manuellt finns skrivarens IP-adress i avsnittet **Nätverksstatus** i rapporten om nätverksanslutning. Välj sedan Manuell på skärmen för nätverksinställningar. Ställ in nätmasken på [255.255.255.0].

Om din skrivare och dina nätverksenheter fortfarande inte ansluter är nästa steg att stänga av den trådlösa routern. Vänta cirka 10 sekunder och slå sedan på den.

Relaterad information

➔ ”Skriva ut ett statusark för nätverket” på sidan 31

E-11

Lösningar:

Kontrollera följande.

- Standard-gatewayadressen är korrekt om du ställer in skrivarens TCP/IP-inställning till Manuell.
- Enheten som är inställd som standard-gateway är påslagen.

Ställ in korrekt adress till standard-gateway. Du kan kontrollera skrivarens standard-gatewayadress i avsnittet **Nätverksstatus** i rapporten om nätverksanslutning.

Nätverksinställningar

Relaterad information

➔ ”Skriva ut ett statusark för nätverket” på sidan 31

E-12

Lösningar:

Kontrollera följande.

- Andra enheter på nätverket är aktiverade.
- Nätverksadresserna (IP-adress, nätmask och standard-gateway) är korrekta om du anger dem manuellt.
- Nätverksadresserna för övriga enheter (nätmask och standard-gateway) är likadana.
- IP-adressen är inte i konflikt med andra enheter.

Om ovanstående kontrollerats och din skrivare och dina nätverksenheter fortfarande inte ansluter är nästa åtgärd att försöka med följande.

- Stäng av den trådlösa routern. Vänta cirka 10 sekunder och slå sedan på den.
- Gör om nätverksinställningarna igen med installationsprogrammet. Du kan köra det från den följande webbplatsen.

<http://epson.sn> > **Inställning**

- Du kan registrera flera lösenord på en trådlös router som använder säkerhetstypen WEP. Om flera lösenord är registrerade, kontrollera om lösenordet som registrerades först är inställt på skrivaren.

Relaterad information

➔ ”Skriva ut ett statusark för nätverket” på sidan 31

➔ ”Ansluta till en dator” på sidan 20

E-13

Lösningar:

Kontrollera följande.

- Nätverksenheter såsom en trådlös router, hubb och router är påslagna.
- TCP/IP-inställningen för nätverksenheterna har inte ställts in manuellt. (Om skrivarens TCP/IP-inställning ställs in automatisk, medan TCP/IP-inställningen för övriga nätverksenheter utförs manuellt, är det möjligt att skrivarens nätverk skiljer sig från nätverket på andra enheter.)

Prova med följande om det fortfarande inte fungerar efter kontroll av ovanstående.

- Stäng av den trådlösa routern. Vänta cirka 10 sekunder och slå sedan på den.
- Utför nätverksinställningarna på datorn som är på samma nätverk som skrivaren med installationsprogrammet. Du kan köra det från den följande webbplatsen.

<http://epson.sn> > **Inställning**

- Du kan registrera flera lösenord på en trådlös router som använder säkerhetstypen WEP. Om flera lösenord är registrerade, kontrollera om lösenordet som registrerades först är inställt på skrivaren.

Nätverksinställningar

Relaterad information

- ➔ ”Skriver ut ett statusark för nätverket” på sidan 31
- ➔ ”Ansluta till en dator” på sidan 20

Meddelanden från nätverksmiljön

Meddelande	Lösning
*Flera nätverksnamn (SSID) som motsvarar det angivna nätverksnamnet (SSID) har identifierats. Kontrollera nätverksnamnet (SSID).	Samma SSID kan vara inställt för flera åtkomstpunkter. Kontrollera åtkomstpunkternas inställningar och ändra SSID.
Wi-Fi-miljön måste förbättras. Stäng av den trådlösa routern och slå på den igen. Om anslutningen inte blir bättre, se dokumentationen för den trådlösa routern.	Efter att ha flyttat skrivaren närmare åtkomstpunkten och efter att ha avlägsnat eventuella hinder mellan dem ska åtkomstpunkten stängas av. Vänta cirka 10 sekunder och slå sedan på den. Läs dokumentationen som medföljer åtkomstpunkten om det fortfarande inte går att ansluta.
*Inga fler enheter kan anslutas. Koppla bort en av de anslutna enheterna om du vill lägga till en annan enhet.	Datorn och smarta enheter som kan anslutas samtidigt är anslutna via Wi-Fi-direkt (enkel AP). Lägg till en annan dator eller smartenhet genom att först koppla ifrån en av de anslutna enheterna. Du kan bekräfta antalet trådlösa enheter som kan anslutas samtidigt och antalet anslutna enheter genom att kontrollera utskriften med nätverksstatus.
Samma SSID som Wi-Fi Direct finns i miljön. Ändra SSID för Wi-Fi Direct om du inte kan ansluta en smart enhet till skrivaren.	Gå till skärmen för konfiguration av Wi-Fi-direkt på skrivarens kontrollpanel och välj menyn för att ändra inställningen. Du kan ändra nätverksnamnet som står efter DIRECT-XX-. Skriv det med upp till 32 tecken.

Skriva ut ett statusark för nätverket

Du kan kontrollera detaljerad nätverksinformation genom att skriva ut den som maximalt antal enheter du kan ansluta med Wi-Fi Direct (Simple AP).

1. Lägg i papper.
2. Tryck och håll ner -knappen på skrivarens kontrollpanel i minst sju sekunder.

Statusarket för nätverket skrivs ut.

Anmärkning:

Om du släpper -knappen inom sju sekunder, skrivs en nätverksanslutningsrapport ut.

Byta eller lägga till nya trådlösa routrar

Återställ Wi-Fi-inställningarna om SSID ändras på grund av att en trådlös router har bytts ut eller lagts till och en ny nätverksmiljö har skapats.

Relaterad information

➔ ”Ändra anslutningssätt till en dator” på sidan 32

Ändra anslutningssätt till en dator

Använd installationsfilen och konfigurera på nytt med ett annat anslutningssätt.

- Ställa in via webbplatsen

Gå till följande webbplats och ange produktens namn. Gå till **Inställning** och starta configurationen.

<http://epson.sn>

- Konfigurera med mjukvaruskivan (endast för modeller som levereras med en mjukvaruskiva och användare med Windows-datorer med skivenheter).

Sätt i mjukvaru-CD-skivan i datorn och följ sedan instruktionerna på skärmen.

Välja ändrade anslutningssätt

Följ instruktionerna på skärmen tills följande skärm visas.

Välj **Ändra eller återställa anslutningsmetod** på Välj programvaruinstallation på startskärmen och klicka sedan på **Nästa**.

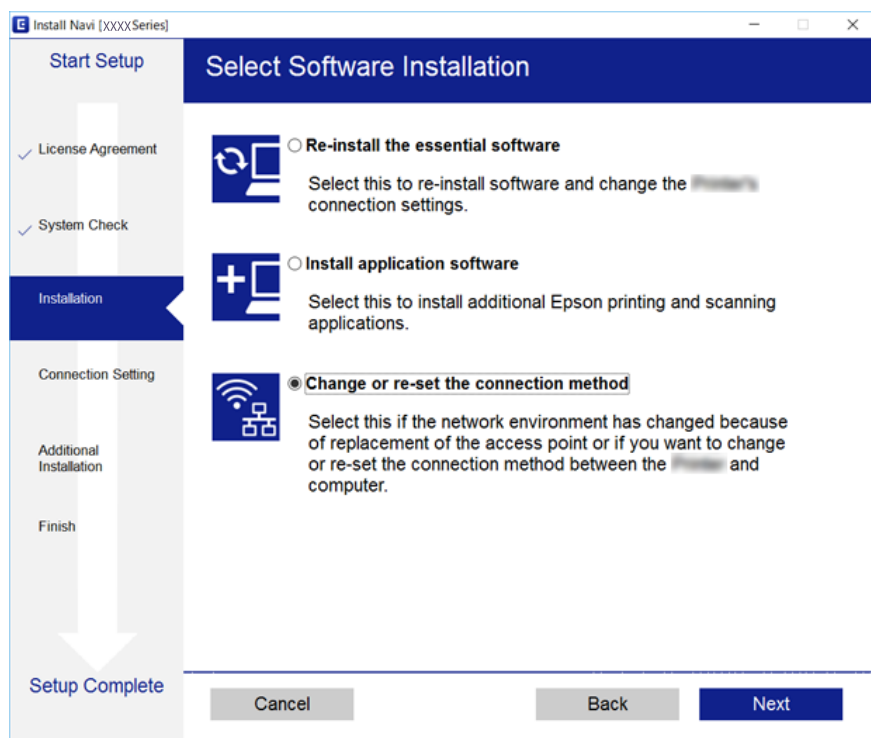





Återställa nätverksinställningar från kontrollpanelen

Du kan återställa alla nätverksinställningar till standardinställningarna.

1. Stäng av skrivaren.

Nätverksinställningar

2. Medan du håller -knappen nedtryckt, tryck på -knappen tills -lampan och -lampan lyser samtidigt.

Återställningen slutförs när -lampan och -lampan är släckta.



Förbereda skrivaren

Fylla på papper

Tillgängligt papper och kapacitet

Originalpapper från Epson

Epson rekommenderar att du använder originalpapper från Epson för högkvalitativa utskrifter.

Anmärkning:

Papperstillgången skiljer sig åt från område till område. Kontakta Epsons support för att få den senaste informationen om papperstillgången i ditt område.

Papper som passar för utskrift av dokument

Medienamn	Storlek	Påfyllningskapacitet (ark)	
Epson Bright White Ink Jet Paper	A4	Upp till linjen som anges med triangelsymbolen på kantstödet.	-

* Kantfri utskrift

Papper som passar för utskrift av bilder

Medienamn	Storlek	Påfyllningskapacitet (ark)	 *1
Epson Ultra Glossy Photo Paper	A4, 13×18 cm (5×7 tum)	20*2	-
	10×15 cm (4×6 tum)		✓
Epson Premium Glossy Photo Paper	A4, 13×18 cm (5×7 tum)	20*2	-
	16:9 bred (102×181 mm), 10×15 cm (4×6 tum)		✓
Epson Premium Semigloss Photo Paper	A4	20*2	-
	10×15 cm (4×6 tum)		✓
Epson Photo Paper Glossy	A4, 13×18 cm (5×7 tum)	20*2	-
	10×15 cm (4×6 tum)		✓
Epson Matte Paper-Heavyweight	A4	20	-
Epson Photo Quality Ink Jet Paper	A4	80	-
Epson Double-Sided Matte Paper	A4	1	-

Förbereda skrivaren

*1 Kantfri utskrift

*2 Fyll på ett ark papper i taget om pappret inte matas in korrekt eller om utskriften har ojämna färger eller är kladdig.

Kommersiellt tillgängliga papper

Vanligt papper

Medienamn	Storlek	Påfyllningskapacitet (ark)	 *1
Vanligt papper Kopieringspapper	Letter, A4, B5, 16K (195×270 mm), A5, A6, B6	Upp till linjen som anges med triangelsymbolen på kantstödet.*2	-
	Legal, 8,5×13 tum, Indian-Legal	1	-
	Användardefinierad (mm) 54 × 86 till 215,9 × 1 200	1	-

*1 Kantfri utskrift

*2 Fyll på ett ark papper i taget om pappret inte matas in korrekt eller om utskriften har ojämna färger eller är kladdig.

Kuvert

Medienamn	Storlek	Påfyllningskapacitet (kuvert)	 *
Kuvert	Kuvert #10, Kuvert DL, Kuvert C6	10	-

* Kantfri utskrift

Försiktighetsåtgärder för pappershantering

- Läs bruksanvisningarna som följer med pappret.
- Separera arken och jämna till kanterna innan du fyller på med dem. Fotopapper ska inte separeras eller rullas. Det kan skada utskriftssidan.

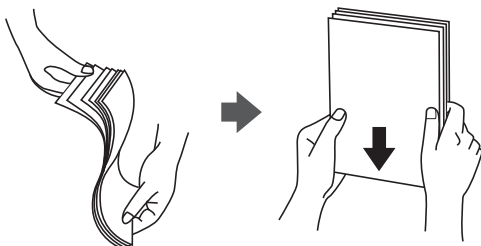

Förbereda skrivaren

- ❑ Om pappret har rullats, plattar du till det eller rullar det försiktigt i motsatt riktning innan du fyller på det. Utskrifter på rullade papper kan leda till att pappret fastnar eller att utskrifterna blir kladdiga.



- ❑ Använd inte papper som är vågigt, rivet, klippt, vikt, fuktigt, för tjockt, för tunt, eller papper med klistermärken. Sådant papper kan leda till att pappret fastnar eller att utskrifterna blir kladdiga.
- ❑ Se till att använda papper med längsgående fibrer. Titta på pappersförpackningen om du är osäker på vilket papper du använder eller kontakta tillverkaren om du vill få pappersspecifikationerna bekräftade.

Relaterad information

➔ [”Skrivarspecifikationer” på sidan 133](#)

Fylla på papper i Bakre pappersmatning

1. Öppna matarskyddet och dra ut pappersstödet.

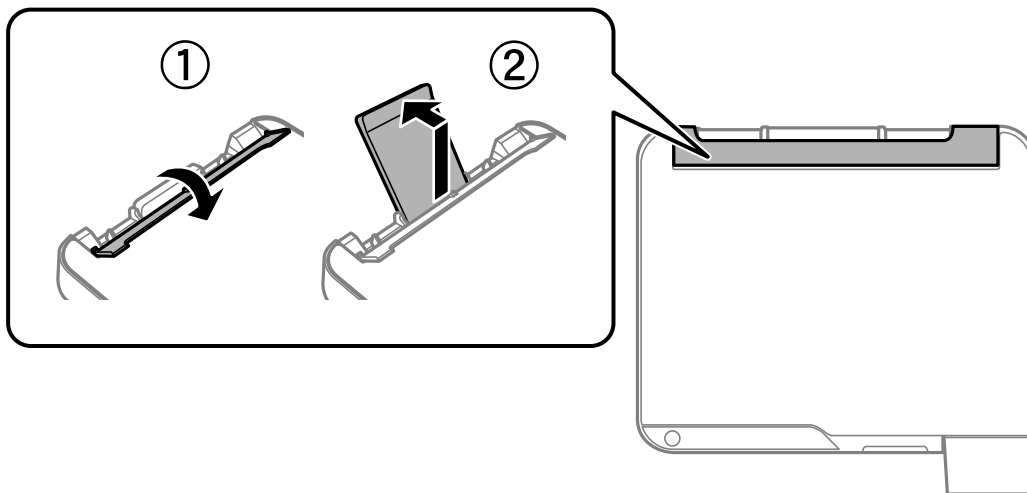

2. Skjut undan kantstöden.

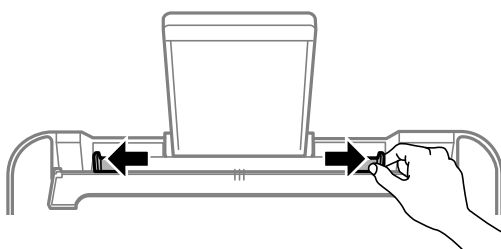

Förbereda skrivaren

3. Fyll på papper i mitten av pappersstödet med den utskrivningsbara sidan vänd uppåt.

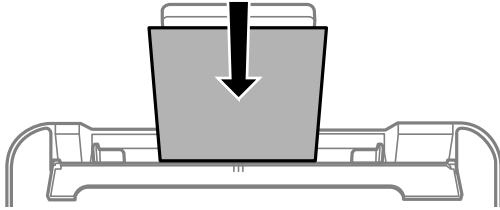

! Viktigt:

- Fyll inte på med mer än maximalt antal ark som anges för papperet. Vid vanligt papper fyller du inte på över linjen utan precis under ▼-symbolen innanför kantstöden.
- Sätt i pappret med kortsidan först. Om du däremot har ställt in den långa sidan som bredd för den användardefinierade storleken sätter du i pappret med långsidan först.

- Hålat papper

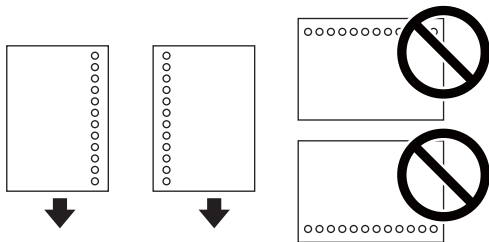

Anmärkning:

- Fyll på ett enkelt ark av en fördefinierad storlek på vanligt papper med bindningshål till vänster eller höger.
 - Justera filens utskriftsposition så att du inte skriver ut över hålen.
4. För kantstödet till papperskanten och stäng sedan matarskyddet.

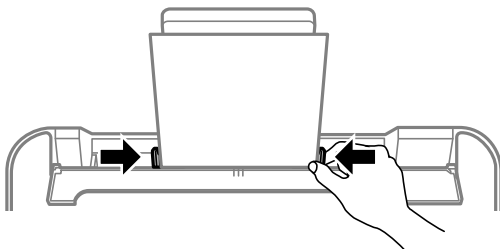

! Viktigt:

Placera inga föremål på matarskyddet. Om du gör det förhindrar du pappersmatningen.

Förbereda skrivaren

5. Dra ut utmatningsfacket.

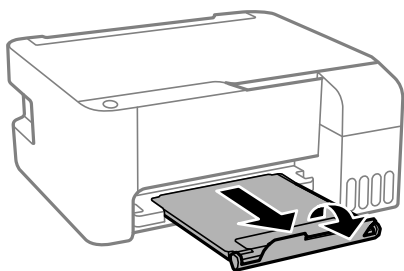

Anmärkning:

Lägg tillbaka de kvarvarande papprena i paketet. Om du lämnar kvar dem i skrivaren kan de rullas ihop, eller så kan utskriftskvaliteten försämrans.

Relaterad information

- ➔ ”Försiktighetsåtgärder för pappershantering” på sidan 35
- ➔ ”Tillgängligt papper och kapacitet” på sidan 34
- ➔ ”Påfyllning av kuvert och försiktighetsåtgärder” på sidan 38
- ➔ ”Fyller på långt papper” på sidan 39

Påfyllning av kuvert och försiktighetsåtgärder

Fyll på kuverten i mitten med den kortsidan först och fliken nedåt och skjut kantstöden mot kanterna på kuvertet.

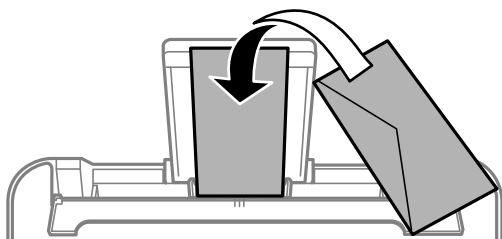

- Separera kuverten och jämna till kanterna innan du fyller på med dem. Om de staplade kuverten innehåller luft, trycker du på dem för att platta till dem innan du fyller på.



- Använd inte kuvert som är rullade eller vikta. Sådana kuvert kan leda till att pappret fastnar eller att utskrifterna blir kladdiga.
- Använd inte kuvert med vidhäftande ytor på flikarna eller på fönsterkuvert.
- Undvik att använda för tunna kuvert, eftersom de kan rullas vid utskrift.

Relaterad information

- ➔ ”Tillgängligt papper och kapacitet” på sidan 34

Förbereda skrivaren

➔ [”Fylla på papper i Bakre pappersmatning” på sidan 36](#)

Fyller på långt papper

När du fyller på papper som är längre än legal ska du förvara pappersstödet och sedan platta ut inmatningskanten på papperet.

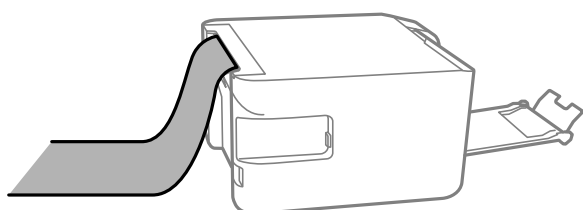

Relaterad information

- ➔ [”Tillgängligt papper och kapacitet” på sidan 34](#)
- ➔ [”Fylla på papper i Bakre pappersmatning” på sidan 36](#)

Lista över papperstyper

För bästa utskriftsresultat väljer du den dokumenttyp som är lämplig för papperet.

Medienamn	Medietyp
Epson Bright White Ink Jet Paper	Vanligt papper
Epson Ultra Glossy Photo Paper	Epson Ultra Glossy
Epson Premium Glossy Photo Paper	Epson Premium Glossy
Epson Premium Semigloss Photo Paper	Epson Premium Semigloss
Epson Photo Paper Glossy	Photo Paper Glossy
Epson Matte Paper-Heavyweight Epson Double-Sided Matte Paper	Epson Matte
Epson Photo Quality Ink Jet Paper	Epson Photo Quality Ink Jet

Placera original på Skannerglas



Viktigt:

Förhindra att ljus utifrån lyser direkt på skannerglas när du placerar otympliga original, som böcker.

Förbereda skrivaren

1. Öppna dokumentluckan.

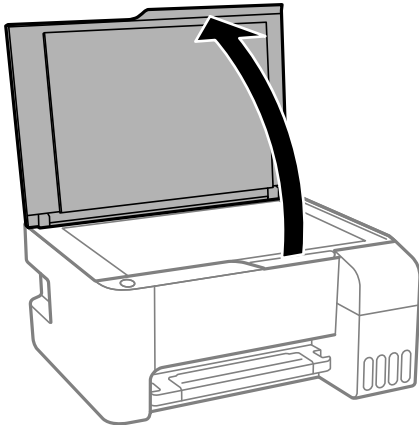

2. Ta bort damm eller fläckar på skannerglas.
3. Placera originalet med framsidan nedåt och dra det till kantmarkeringen.

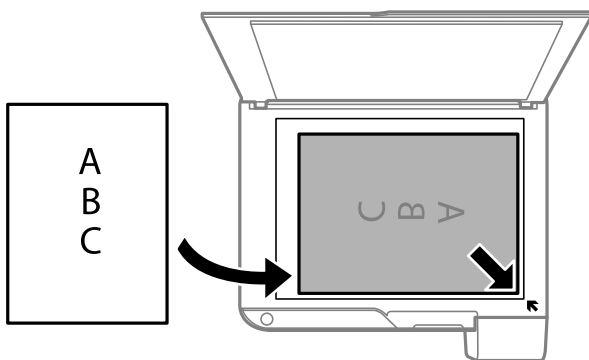

Anmärkning:

Ett intervall på 1,5 mm från nedre kanten och högra kanten av skannerglas skannas inte.

4. Stäng luckan försiktigt.



Viktigt:

Lägg inte för mycket kraft på skannerglas eller dokumentlocket. Annars kan de skadas.

5. Ta bort originalen efter skanning.

Anmärkning:

Om du lämnar originalen på skannerglas under en längre tid kan de fastna på glasytan.

Placera fler foton för skanning samtidigt

Du kan skanna flera bilder samtidigt och spara varje bild med **Fotoläge** i Epson Scan 2. Placera fotona 4,5 mm från de horisontala och vertikala kanterna på skannerglas, och placera dem med ett mellanrum på minst 20 mm från varandra. Fotona bör vara större än 15×15 mm.

Förbereda skrivaren

Anmärkning:

Aktivera kryssrutan **Miniatyrbild** överst i förhandsgranskningsfönstret.

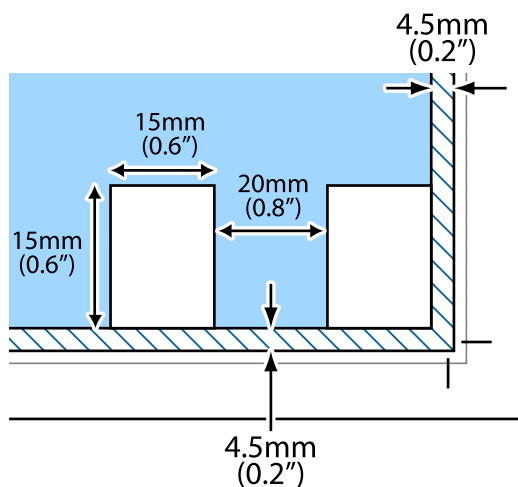

Spara energi

Skrivaren går in i viloläge eller stängs av automatiskt om inga åtgärder utförs under en angiven tidsperiod. Du kan justera tiden innan energisparfunktioner tillämpas. Alla ökningar påverkar produktens energieffektivitet. Tänk på miljön innan du tillämpar ändringar.

Beroende på plats för inköp kan skrivaren ha en funktion för att stänga av automatiskt om den inte är ansluten till nätverket under en angiven tidsperiod.

<https://www.epson.eu/energy-consumption>

Spara ström — Windows

1. Öppna fönstret för skrivardrivrutinen.
2. Klicka på **Information om skrivare och alternativ** på fliken **Underhåll**.
3. Gör något av följande alternativ.
 - Välj hur lång tid som ska gå innan skrivaren går in i viloläge i **Vilolägestimer** och klicka på **Skicka**. Om du vill att skrivaren ska stängas av automatiskt ska du välja tidsperiod i **Avstängningstimer** och klicka på **Skicka**.
 - Välj hur lång tid som ska gå innan skrivaren går in i viloläge i **Vilolägestimer** och klicka på **Skicka**. Om du vill att skrivaren ska stängas av automatiskt ska du välja tidsperiod i inställningen för **Avstängning om inaktiv** eller **Avstängning vid fränkoppling** och sedan klickar du på **Skicka**.

Anmärkning:

Din produkt kan ha funktionen **Avstängningstimer** eller **Stäng av vid fränkoppling** och **Avstängning vid fränkoppling**, beroende på plats för inköpet.

4. Klicka på **OK**.

Spara ström — Mac OS

1. Välj **Systeminställningar** i -menyn > **Skrivare och skannrar** (eller **Skriv ut och skanna**, **Skriv ut och faxa**) och välj sedan skrivaren.
2. Klicka på **Alternativ och förbrukningsmaterial** > **Verktyg** > **Öppna skrivarverktyg**.
3. Klicka på **Skrivarinställningar**.
4. Gör något av följande alternativ.
 - Välj hur lång tid som ska gå innan skrivaren går in i viloläge i **Vilolägestimer** och klicka på **Verkställ**. Om du vill att skrivaren ska stängas av automatiskt ska du välja tidsperiod i **Avstängningstimer** och klicka på **Verkställ**.
 - Välj hur lång tid som ska gå innan skrivaren går in i viloläge i **Vilolägestimer** och klicka på **Verkställ**. Om du vill att skrivaren ska stängas av automatiskt ska du välja tidsperiod i inställningen för **Avstängning om inaktiv** eller **Avstängning vid fränkoppling** och sedan klickar du på **Verkställ**.

Anmärkning:

*Din produkt kan ha funktionen **Avstängningstimer** eller **Avstängning om inaktiv** och **Avstängning vid fränkoppling** beroende på inköpsställe.*

Utskrift

Skriva ut med skrivardrivrutin i Windows

Gå till skrivardrivrutin

När du går till skrivardrivrutin från datorns kontrollpanel, verkställs inställningarna för alla program.

Åtkomst till skrivardrivrutinen på kontrollpanelen

- Windows 10/Windows Server 2016

Klicka på startknappen och välj **Windows-system > Kontrollpanelen > Visa enheter och skrivare i Hårdvara och ljud**. Högerklicka på din skrivare eller tryck och håll ner den och välj sedan **Utskriftsinställningar**.

- Windows 8.1/Windows 8/Windows Server 2012 R2/Windows Server 2012

Välj **Skrivbord > Inställningar > Kontrollpanelen > Visa enheter och skrivare i Maskinvara och ljud**. Högerklicka på din skrivare eller tryck och håll ner den och välj sedan **Utskriftsinställningar**.

- Windows 7/Windows Server 2008 R2

Klicka på startknappen och välj **Kontrollpanelen > Visa enheter och skrivare i Maskinvara och ljud**. Högerklicka på skrivaren och välj **Utskriftsinställningar**.

- Windows Vista/Windows Server 2008

Klicka på startknappen och välj **Kontrollpanelen > Skrivare i Maskinvara och ljud**. Högerklicka på skrivaren och välj **Välj utskriftsinställningar**.

- Windows XP/Windows Server 2003 R2/Windows Server 2003

Klicka på startknappen och välj **Kontrollpanelen > Skrivare och annan maskinvara > Skrivare och fax**. Högerklicka på skrivaren och välj **Utskriftsinställningar**.

Öppna skrivardrivrutinen via skrivarikonen på aktivitetsfältet

Skrivarikonen på skrivbordets aktivitetsfält är en genvägsikon som gör att du snabbt kan öppna skrivardrivrutinen.

Om du klickar på skrivarikonen och väljer **Skrivarinställningar**, kan du öppna samma skrivarinställningsfönster som det som visas i kontrollpanelen. Du kan kontrollera skrivarens status genom att dubbelklicka på ikonen.

Anmärkning:

Om skrivarikonen inte visas på aktivitetsfältet ska du öppna skrivardrivrutinens fönster, klicka på **Övervakningsinställningar** på fliken **Underhåll** och sedan välja **Registrera genvägsikonen på aktivitetsfältet**.

Grundläggande om utskrift

Anmärkning:

Åtgärder kan skilja sig åt beroende på programmet. Mer information finns i programhjälpen.

1. Öppna filen du vill skriva ut.
Fyll på papperet i skrivaren, om det inte redan har fyllts på.
2. Välj **Skriv ut** eller **Skrivarkonfiguration** i menyn **Arkiv**.

Utskrift

3. Välj skrivare.
4. Välj **Inställningar** eller **Egenskaper** för att öppna fönstret för skrivarens drivrutiner.

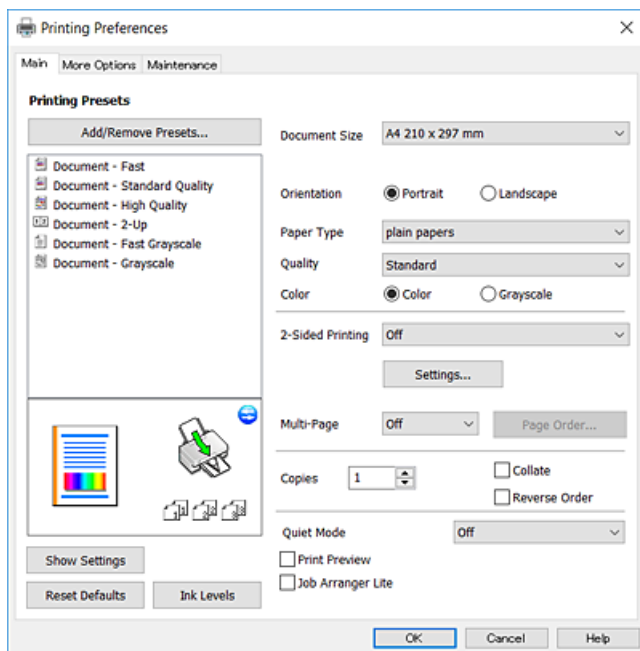

5. Ändra inställningarna efter behov.
Se menyalternativ för skrivardrivrutin för mer information.

Anmärkning:

- Du kan också läsa om inställningsalternativen i onlinehjälp. Om du högerklickar på ett alternativ, visas **Hjälp**.
- Om du väljer **Förhandsgranska utskrift**, kan du se en förhandsgranskning av ditt dokument före utskrift.

6. Klicka på **OK** för att stänga skärmen Skrivardrivrutin.
7. Klicka på **Skriv ut**.

Anmärkning:

Om du väljer **Förhandsgranska utskrift**, visas ett förhandsgranskningsfönster. För att ändra inställningarna, klicka på **Avbryt**, och upprepa sedan proceduren från steg 2.

Relaterad information

- ➔ ”Tillgängligt papper och kapacitet” på sidan 34
- ➔ ”Fylla på papper i Bakre pappersmatning” på sidan 36
- ➔ ”Fliken Huvudinställningar” på sidan 59

Skriva ut dubbelsidigt

Du kan skriva ut på båda sidorna av papperet. Du kan också skriva ut ett häfte som skapas genom att ändra ordning på utskrifterna och vika utskriften.

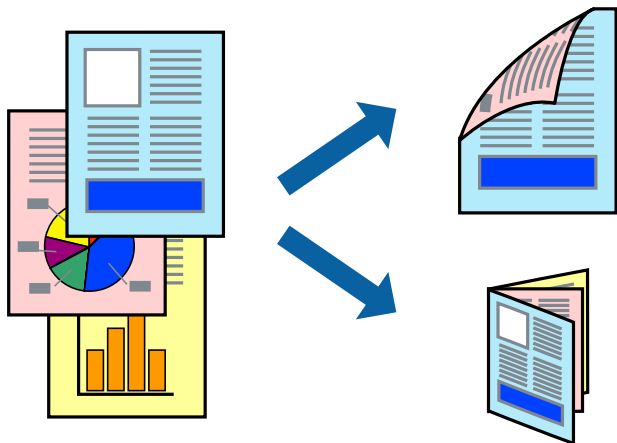

Anmärkning:

- Den här funktionen är inte tillgänglig för marginalfri utskrift.
- Under utskrift vänder du papperet för att skriva ut på andra sidan när skrivaren har slutfört utskriften på första sidan.
- Om du inte använder papper som är anpassat för dubbelsidig utskrift, kan utskriftskvaliteten försämrats och papper kan fastna.
- Beroende på papperet och data kan bläcket blöda igenom till andra sidan.

Relaterad information

➔ [”Tillgängligt papper och kapacitet” på sidan 34](#)

Utskriftsinställningar

2-sidig utskrift är tillgänglig när EPSON Status Monitor 3 är aktiverad. Det är kanske inte tillgänglig när skrivaren används via ett nätverk eller används som en delad skrivare.

Anmärkning:

För att aktivera EPSON Status Monitor 3, klickar du på **Utökade inställningar** på fliken **Underhåll**, och välj sedan **Aktivera EPSON Status Monitor 3**.

1. På skrivardrivrutinens flik för **Huvudinställningar**, väljer du ett alternativ från **Dubbelsidig utskrift**.
2. Klicka på **Inställningar**, markera lämpliga inställningar och klicka på **OK**.

Anmärkning:

Skriv ut en vikt broschyr genom att välja **Häfte**.

3. Klicka på **Skriv ut**.

Ett fönster visas på datorn när den första sidan har skrivits ut. Följ instruktionerna på skärmen.

Relaterad information

➔ [”Grundläggande om utskrift” på sidan 43](#)

➔ ”Fliken Huvudinställningar” på sidan 59

Skriva ut flera sidor på ett ark

Du kan skriva ut två eller fyra sidor på ett enda pappersark.

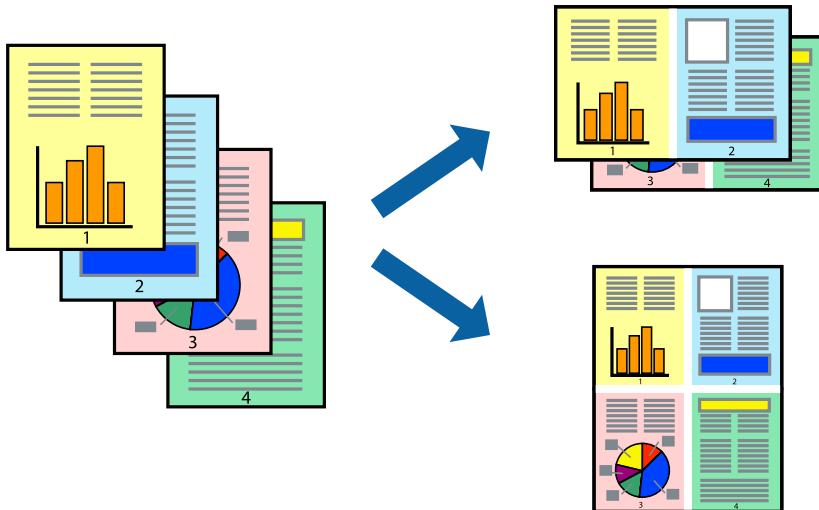

Utskriftsinställningar

I fliken skrivardrivrutin **Huvudinställningar**, välj **2-upp** eller **4-upp** som inställning **Flera sidor**.

Anmärkning:

Den här funktionen är inte tillgänglig för marginalfri utskrift.

Relaterad information

- ➔ ”Grundläggande om utskrift” på sidan 43
- ➔ ”Fliken Huvudinställningar” på sidan 59

Skriva ut och bunta i sidordning (utskrift i omvänd ordning)

Du kan skriva ut från sista sidan så att dokumenten buntas i sidordning.

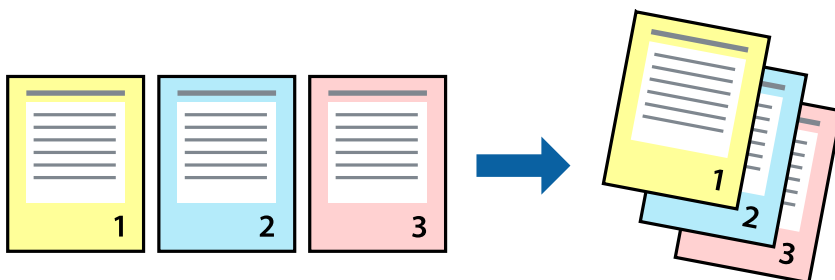

Utskriftsinställningar

I fliken skrivardrivrutin **Huvudinställningar**, välj **Omvänd ordning**.

Relaterad information

- ➔ ”Grundläggande om utskrift” på sidan 43
- ➔ ”Fliken Huvudinställningar” på sidan 59

Skriva ut ett förminskat eller förstorat dokument

Du kan förminska eller förstora storleken på ett dokument med specifikt procenttal så att det passar till pappersstorleken du fyllde på i skrivaren.



Utskriftsinställningar

På skrivarens drivrutinsflik **Fler alternativ** väljer du dokumentstorlek från inställningen **Pappersstorlek**. Välj den pappersstorlek du vill skriva ut från inställningen för **Utskriftspapper**. Välj **Förminska/Förstora dokument** och sedan **Anpassa efter sida** eller **Zooma till**. När du väljer **Zooma till**, ska du ange en procentnivå.

Välj **Centrera** för att skriva ut bilder i mitten av sidan.

Anmärkning:

Den här funktionen är inte tillgänglig för marginalfri utskrift.

Relaterad information

- ➔ ”Grundläggande om utskrift” på sidan 43
- ➔ ”Fliken Fler alternativ” på sidan 60

Skriver ut en bild på flera ark för förstoring (skapa en affisch)

Med den här funktionen kan du skriva ut en bild på flera pappersark. Du kan skapa en större affisch genom att tejpa ihop dem.

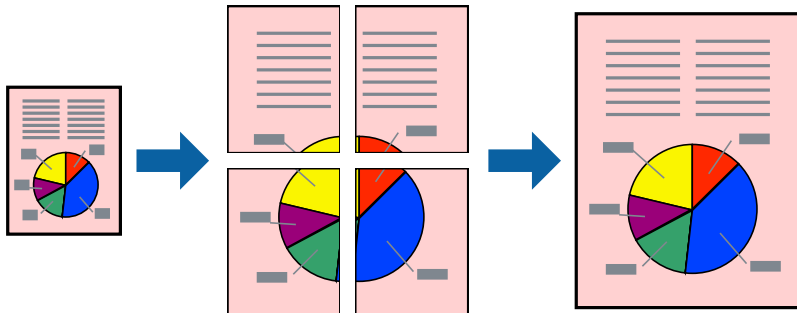

Anmärkning:

Den här funktionen är inte tillgänglig för marginalfri utskrift.

Utskriftsinställningar

Under fliken skrivardrivrutin **Huvudinställningar**, välj **2x1 affisch**, **2x2 affisch**, **3x3 affisch** eller **4x4 affisch** som inställningen **Flera sidor**. Om du klickar på **Inställningar**, kan du välja paneler som du inte vill skriva ut. Du kan också välja alternativet skärledare.

Relaterad information

- ➔ ["Grundläggande om utskrift"](#) på sidan 43
- ➔ ["Fliken Huvudinställningar"](#) på sidan 59

Skapa affischer med Överlappande justeringsmarkeringar

Följande är ett exempel på hur du skapar en affisch när 2x2 affisch har valts och Överlappande justeringsmarkeringar är markerat i Skriv ut klippningslinjer.

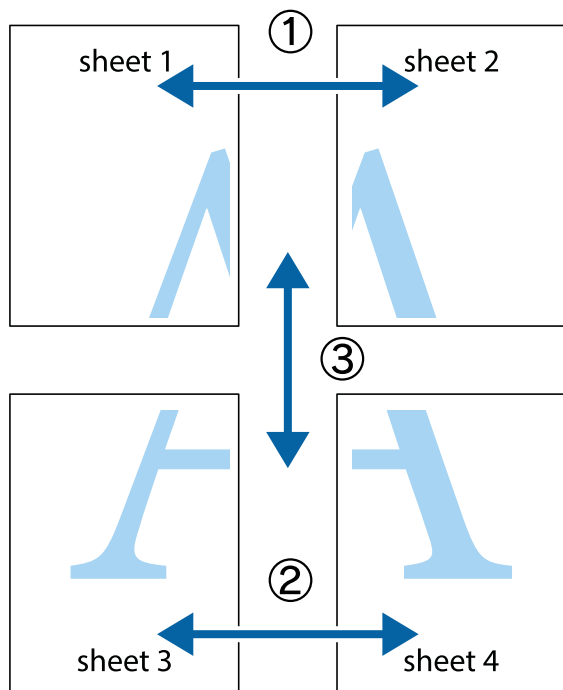

1. Förbered Sheet 1 och Sheet 2. Skär bort marginalerna på Sheet 1 längs den lodräta blå linjen genom mitten av de övre och nedre kryssen.

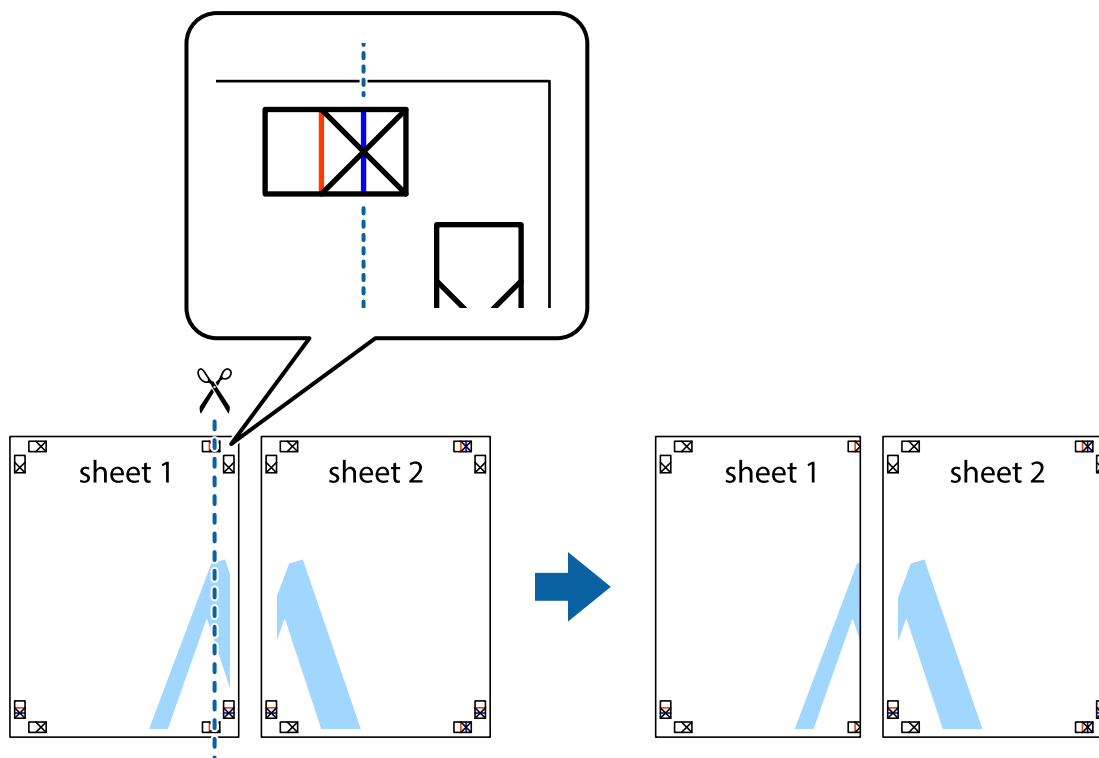

Utskrift

- Placera kanterna på Sheet 1 överst på Sheet 2, justera kryssen och tejpa sedan temporärt ihop de två arken på baksidan.

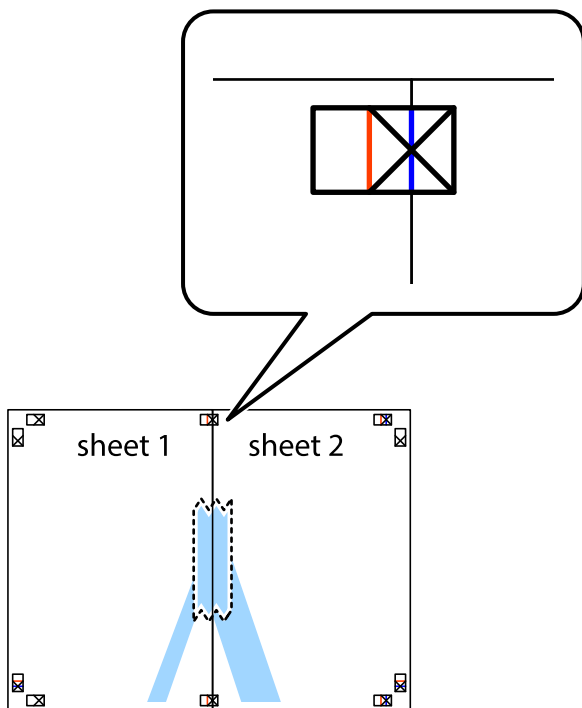

- Dela de hoptejpede arken i två genom justeringmarkeringarna längs den lodräta röda linjen (linjen till vänster om kryssen).

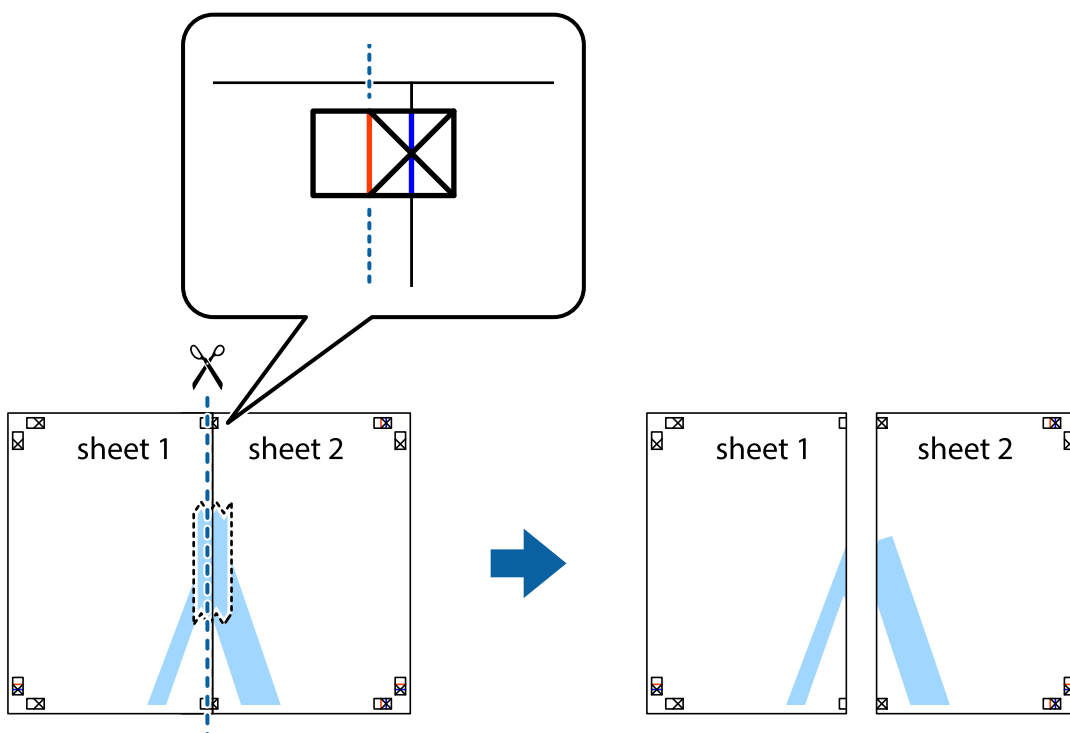

Utskrift

4. Tejpa ihop arken på baksidan.

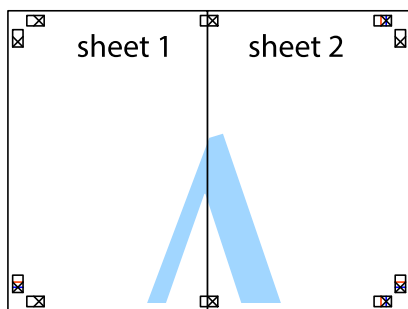

5. Upprepa steg 1 till 4 om du vill tejpa ihop Sheet 3 och Sheet 4.
6. Skär bort marginalerna på Sheet 1 och Sheet 2 längs den vågräta blåa linjen genom mitten av kryssen på vänster och höger sida.

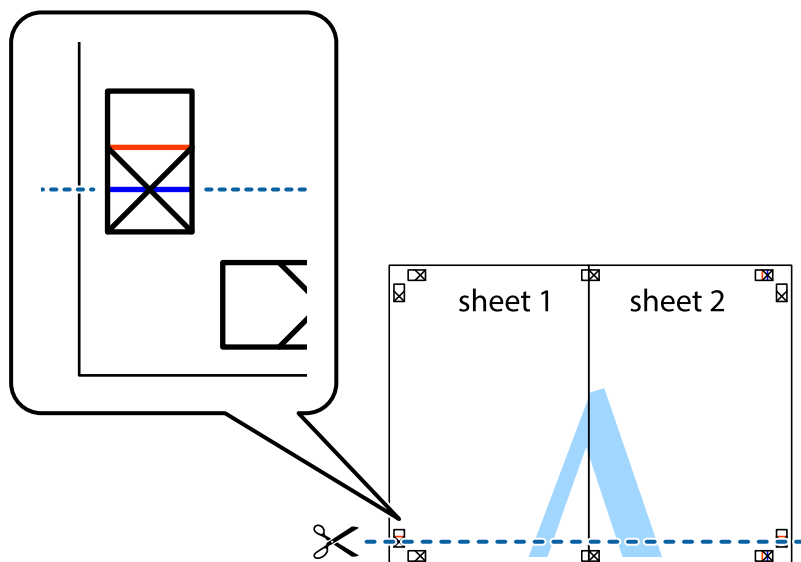

Utskrift

7. Placera kanterna på Sheet 1 och Sheet 2 överst på Sheet 3 och Sheet 4, justera kryssen och tejp sedan temporärt ihop de två arken på baksidan.

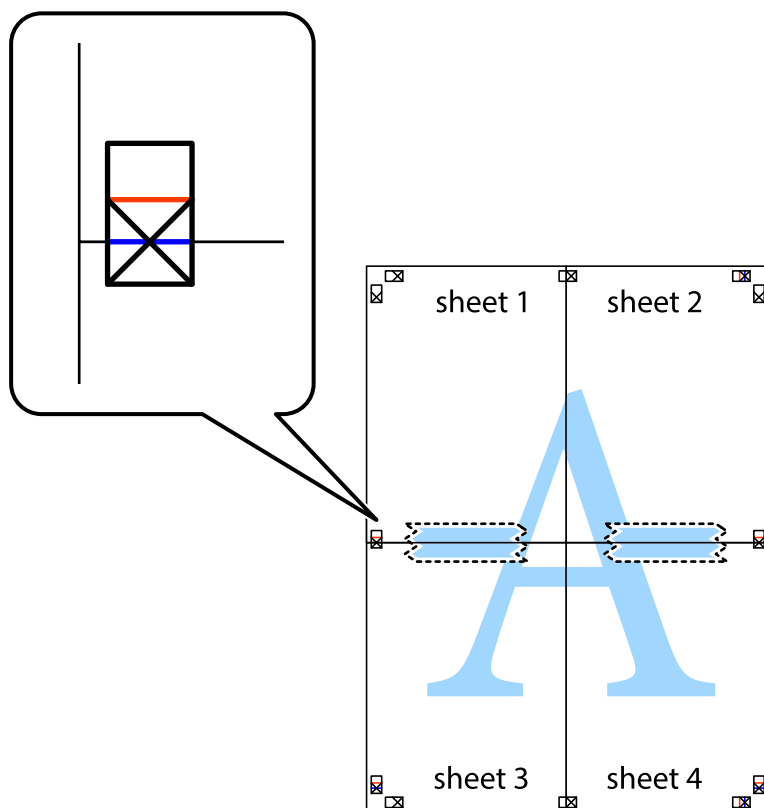

Utskrift

8. Dela de hoptejrade arken i två genom justeringmarkeringarna längs den vågräta röda linjen (linjen ovanför kryssen).

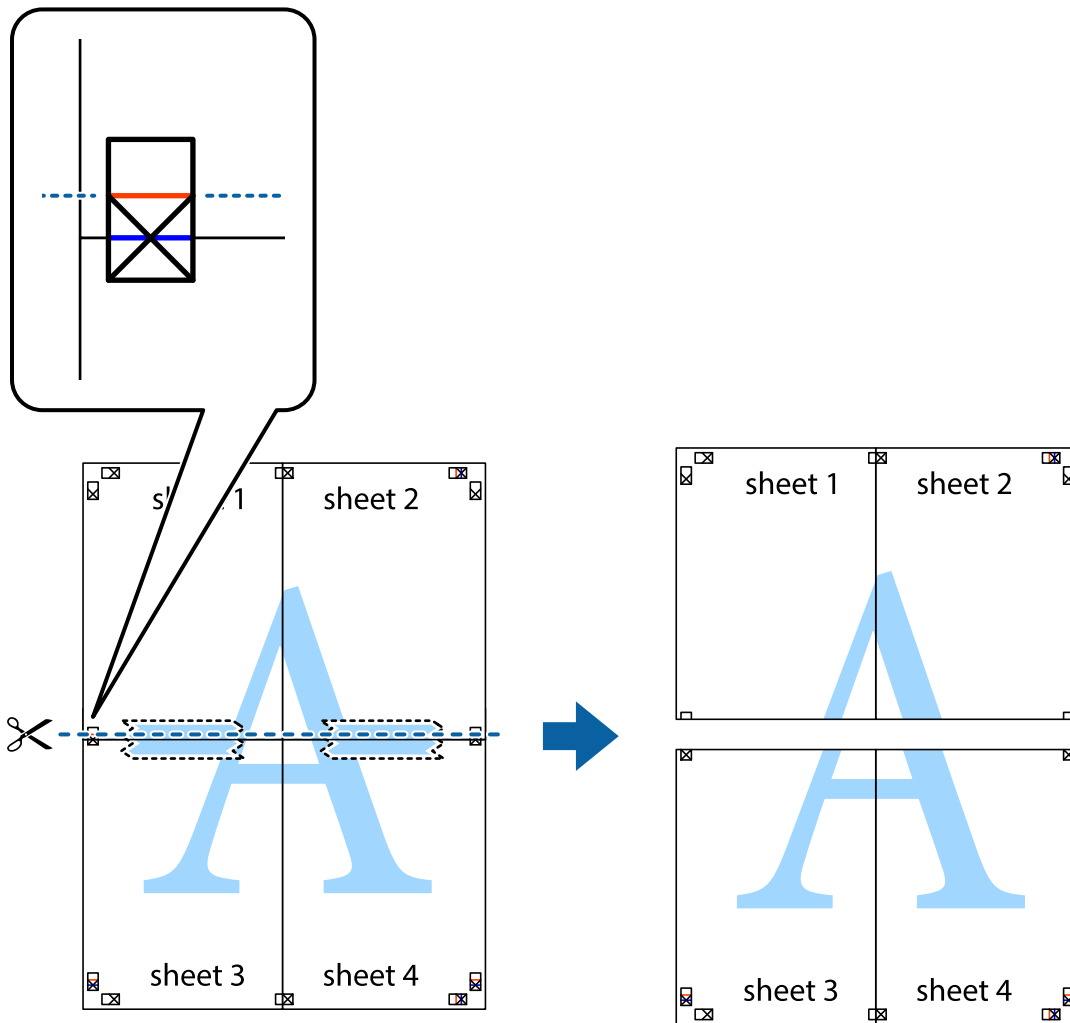

9. Tejpa ihop arken på baksidan.

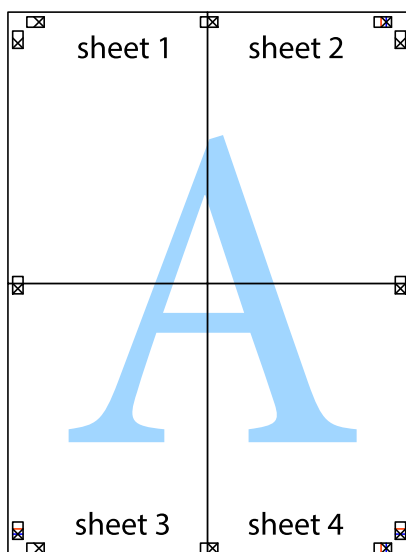

10. Skär bort de kvarvarande marginalerna längs de yttre kanterna.

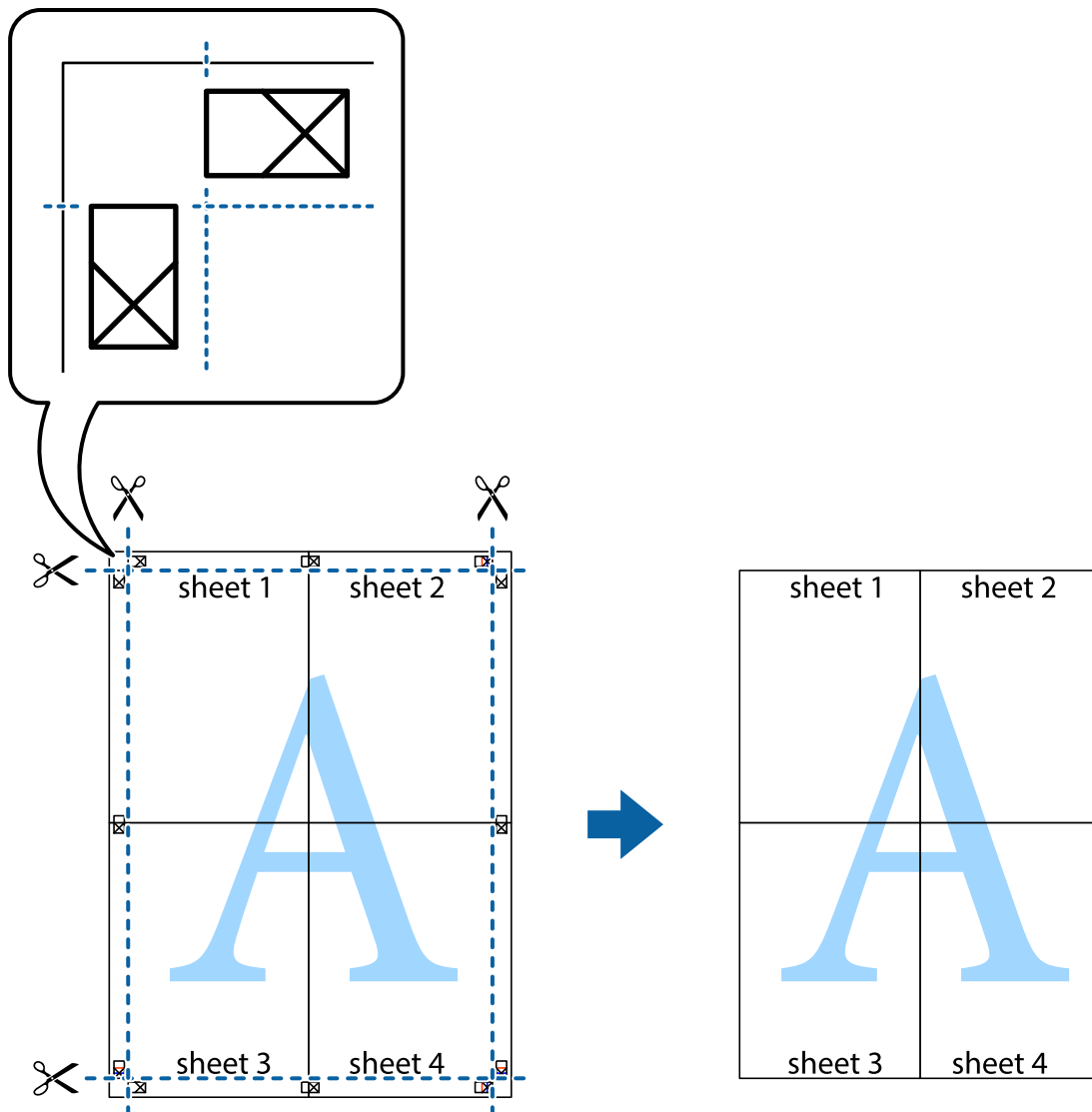

Skriver ut med rubrik och fotnotis

Du kan skriva ut information som ett användarnamn och utskriftsdatum som rubriker eller fotnotiser.

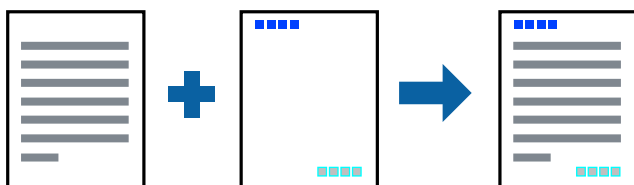

Utskriftsinställningar

I fliken skrivardrivrutin **Fler alternativ**, klicka på **Vattenstämpelegenskaper** och välj sedan **Sidhuvud/Sidfot**. Klicka på **Inställningar**, och välj sedan objekten som du vill skriva ut.

Relaterad information

- ➔ ”Grundläggande om utskrift” på sidan 43
- ➔ ”Fliken Fler alternativ” på sidan 60

Skriva ut en vattenstämpel

Du kan skriva ut en vattenstämpel som till exempel Konfidentiellt på utskrifterna. Du kan också lägga till en egen vattenstämpel.

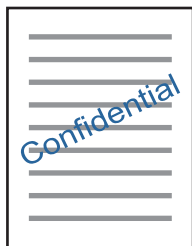
**Anmärkning:**

Den här funktionen är inte tillgänglig med marginalfri utskrift.

Utskriftsinställningar

På skrivardrivrutinens flik för **Fler alternativ**, klickar du på **Vattenstämpelgenskaper**, och väljer sedan Vattenstämpel. Klicka på **Inställningar** för att ändra information som storlek, densitet och position för vattenstämpeln.

Relaterad information

- ➔ ”Grundläggande om utskrift” på sidan 43
- ➔ ”Fliken Fler alternativ” på sidan 60

Skriva ut fler filer samtidigt

Med Enkel utskriftshanterare kan du kombinera flera filer som skapats i olika program till ett enda utskriftsjobb. Du kan ange utskriftsinställningar för kombinerade filer som layout för flera sidor och dubbelsidig utskrift.

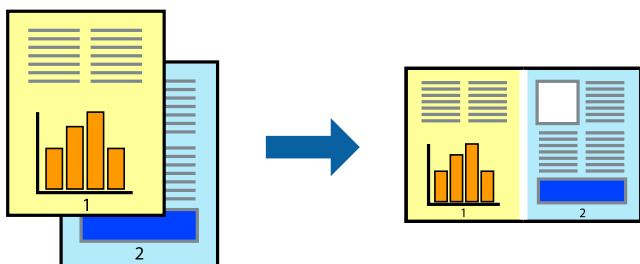

Utskriftsinställningar

I fliken skrivardrivrutin **Huvudinställningar**, välj **Enkel utskriftshanterare**. När du börjar skriva ut, visas fönstret Enkel utskriftshanterare. När fönstret Enkel utskriftshanterare är öppet, öppnar du filen som du vill kombinera med den aktuella filen och upprepa stegen ovan.

Om du väljer ett utskriftsjobb som lagts till i fönstret Skriv ut projekt i Enkel utskriftshanterare, kan du redigera sidans layout.

Klicka på **Skriv ut** från menyn **Fil** för att börja skriva ut.

Anmärkning:

Om du stänger fönstret Enkel utskriftshanterare innan du lägger till alla utskriftsdata till Skriv ut projekt, avbryts utskriftsjobbet som du nu arbetar med. Klicka på **Spara** från menyn **Fil** för att spara det aktuella jobbet. Tillägget för de sparade filerna är ".ecl".

För att öppna ett Skriv ut projekt, klicka på **Enkel utskriftshanterare** i fliken skrivardrivrutin **Underhåll** för att öppna fönstret Enkel utskriftshanterare. Sedan väljer du **Öppna** i menyn **Fil** för att välja filen.

Relaterad information

- ➔ ["Grundläggande om utskrift" på sidan 43](#)
- ➔ ["Fliken Huvudinställningar" på sidan 59](#)

Skriva ut med universalutskriftsfunktion i färg

Du kan förbättra synligheten för text och bilder i utskrifter.

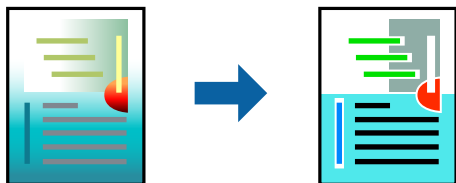

Universalutskrift i färg är endast tillgänglig när följande inställningar har valts.

- Papperstyp: Vanligt papper
- Kvalitet: **Standard** eller högre kvalitet
- Utskriftsfärg: **Färg**
- Applikationer: Microsoft® Office 2007 eller senare
- Textstorlek: 96 pt eller mindre

Utskriftsinställningar

I fliken skrivardrivrutin **Fler alternativ** klicka på **Bildalternativ** i inställningen **Färgkorrigering**. Välj ett alternativ från inställningen **Universalutskrift i färg**. Klicka på **Förbättringsalternativ** för att göra fler inställningar.

Utskrift

Anmärkning:

- Vissa tecken kan vara ersatta av mönster som "+" som visas som "±".
- Programspecifika mönster och understreck kan ändra utskriftsinnehållet med dessa inställningar.
- Utskriftskvalitet kan vara sämre i foton eller andra bilder vid användning av inställningar Universalutskrift i färg.
- Utskriften är långsammare vid användning av inställningar Universalutskrift i färg.

Relaterad information

- ➔ "Grundläggande om utskrift" på sidan 43
- ➔ "Fliken Fler alternativ" på sidan 60

Justera utskriftsfärgen

Du kan justera färgerna som används i utskriftsjobbet.

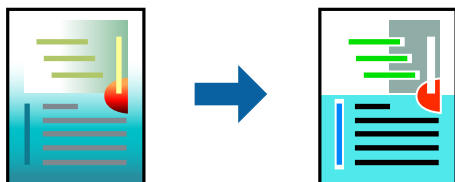

Anmärkning:

Justeringarna påverkar inte originalbilden.

Utskriftsinställningar

Under skrivardrivrutins flik **Fler alternativ**, välj **Anpassad** som inställningen **Färgkorrigering**. Klicka på **Avancerat** för att öppna **Färgkorrigering** och välj sedan metoden för färgkorrigering.

Anmärkning:

- Automatiskt** har valts som standard i fliken **Fler alternativ**. Med denna inställning justeras färger automatiskt för att matcha inställningarna för papperstyp och utskrift.
- PhotoEnhance** i fönstret **Färgkorrigering** justerar färgen genom att analysera subjektets plats. Om du har ändrat motivets plats genom förminskning, förstoring, beskärning eller rotering av bilden kan det hända att färgerna ändras oväntat. Marginalfri inställning ändrar också motivets plats vilket resulterar i färgändringar. Om bilden är oskarp kan det hända att nyansen blir onaturlig. Om färgen ändras eller blir onaturlig skriver du ut i ett annat läge än **PhotoEnhance**.

Relaterad information

- ➔ "Grundläggande om utskrift" på sidan 43
- ➔ "Fliken Fler alternativ" på sidan 60

Skriva ut för att förstärka tunna linjer

Du kan göra tunna linjer som är för tunna för utskrift tjockare.

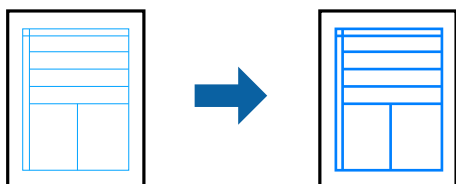

Utskriftsinställningar

I fliken skrivardrivrutin **Fler alternativ** klicka på **Bildalternativ** i inställningen **Färgkorrigering**. Välj **Förstärk tunna linjer**.

Relaterad information

- ➔ ”Grundläggande om utskrift” på sidan 43
- ➔ ”Fliken Fler alternativ” på sidan 60

Skriva ut rena streckkoder

Du kan skriva ut en streckkod utan problem och skanna den. Aktivera bara den här funktionen om streckkoden du har skrivit ut inte kan skannas.

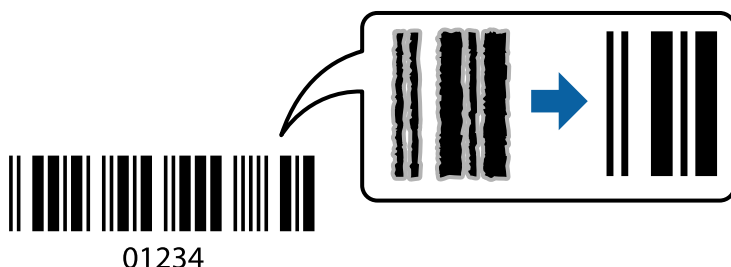

Du kan använda den här funktionen under följande villkor.

- Papper: Vanligt papper, Kopieringspapper eller Kuvert
- Kvalitet: **Standard**

Utskriftskvaliteten kan ändras under utskriften. Utskriftshastigheten kan bli långsammare och utskriftsdensiteten kan bli högre.

Anmärkning:

Utsuddningar är inte alltid möjliga, beroende på omständigheter.

Utskriftsinställningar

I fliken skrivardrivrutin **Underhåll**, klicka på **Utökade inställningar** och välj sedan **Streckkodsläge**.

Utskrift

Relaterad information

- ➔ ”Grundläggande om utskrift” på sidan 43
- ➔ ”Fliken Underhåll” på sidan 61

Avbryta utskrift

Du kan avbryta utskriftsjobbet från datorn. Men det går inte att avbryta ett utskriftsjobb från datorn när det har helt skickats till skrivaren. I det här fallet måste du avbryta utskriftsjobbet via skrivarens kontrollpanel.

Avbryta

På datorn, högerklicka på skrivaren i **Enheter och skrivare**, **Skrivare**, eller i **Skrivare och fax**. Klicka på **Se vad som skrivs ut**, högerklicka på jobbet som du vill avbryta och välj sedan **Avbryt**.

Menyalternativ för skrivardrivrutin

Öppna utskriftsfönstret i ett program, välj skrivare, och gå sedan till skärmen Skrivardrivrutin.

Anmärkning:

Menyer varierar beroende av valt alternativ.

Fliken Huvudinställningar

Förinställningar	Lägg till/ta bort förinställningar	Du kan lägga till eller ta bort dina egna förinställningar för ofta använda utskriftsinställningar. Visar förinställningen du vill använda från listan.
Visa inställningar	Visar en lista över alternativ som nu är inställda i flikarna Huvudinställningar och Fler alternativ .	
Återställ standardvärden	Ställ alla inställningar tillbaka till standardvärden. Inställningarna i fliken Fler alternativ återställs också till fabriksinställningar.	
Bläcknivåer	Visar hur du ska kontrollera bläcknivåerna.	
Papperskälla	Välj papperskällan från vilket papperet matas. Välj Automatval för att automatiskt välja papperskällan som valts i utskriftsinställningarna på skrivarens kontrollpanel. Om skrivaren bara har en papperskälla kommer det här alternativet inte att visas.	
Pappersstorlek	Välj den pappersstorlek som du vill skriva ut på. Om du väljer Användardefinierad , ange pappersbredden- och höjden.	
Marginalfri	Förstora utskriftsdata något utöver pappersstorleken så att inga marginaler skrivs ut runt kanten på papperet. Klicka på Inställningar och välj graden av förstoring.	
Orientering	Välj den orientering du vill använda för att skriva ut.	
Papperstyp	Välj papperstypen som du vill skriva ut på.	
Kvalitet	Välj utskriftskvaliteten som du vill använda för utskrift. Tillgängliga inställningar varierar beroende av papperstyp du väljer. Klicka på Fler inställningar för att göra fler inställningar.	
Färg	Välj färgen för ditt utskriftsjobb.	

Utskrift

Dubbelsidig utskrift	Tillåter dig att utföra dubbelsidig utskrift.	
	Inställningar	Du kan specificera bindningskant och bindningsmarginaler.
Flera sidor	Tillåter dig att skriva ut flera sidor per ark eller utföra utskrift som affisch. Klicka på Sidordning för att specificera den ordning som sidorna skrivs ut i.	
Kopior	Ange antal kopior som du vill skriva ut.	
	Sortera	Skriver ut dokument med flera sidor kollationerade i ordning och sorterade i satser.
	Omvänd ordning	Du kan skriva ut från sista sidan så att sidorna buntas i ordning efter utskrift.
Tyst läge	Minskar ljudet som skrivaren avger. Om denna funktion aktiveras kan dock skrivarhastigheten försämrans.	
Förhandsgranska utskrift	Visar en förhandsgranskning av ditt dokument före utskrift.	
Enkel utskriftshanterare	Välj om du vill skriva ut med Enkel utskriftshanterare-funktionen.	

Fliken Fler alternativ

Förinställningar	Lägg till/ta bort förinställningar	Du kan lägga till eller ta bort dina egna förinställningar för ofta använda utskriftsinställningar. Välj förinställningen du vill använda i listan.
Visa inställningar	Visar en lista över objekt som är konfigurerade på flikarna Huvudinställningar och Fler alternativ .	
Återställ standardvärden	Återställ alla inställningar till fabriksstandard. Inställningarna på fliken Huvudinställningar återställs till standard.	
Pappersstorlek	Välj dokumentets storlek.	
Utskriftspapper	Välj den pappersstorlek som du vill skriva ut. Om Utskriftspapper skiljer sig från Pappersstorlek , väljs Förminska/Förstora dokument automatiskt. Du behöver inte välja detta vid utskrift utan förminskning eller förstoring av storleken på ett dokument.	
Förminska/Förstora dokument	Gör det möjligt att förminska eller förstora ett dokument.	
	Anpassa efter sida	Förminska eller förstora dokumentet för att passa pappersstorleken som valts i Utskriftspapper .
	Zooma till	Skriver ut med en viss procentandel.
	Centrera	Skriver ut bilder i mitten av papperet.
Färgkorrigering	Automatiskt	Justerar färgerna på bilderna automatiskt.
	Anpassad	Gör det möjligt att utföra manuell färgkorrigering. Klicka på Avancerat för ytterligare inställningar.
	Bildalternativ	Möjliggör alternativ för utskriftskvalitet, såsom Universalutskrift i färg eller Korrigera röda ögon. Du kan även förtjocka tunna linjer för att göra dem synliga i utskrifterna.
Vattenstämpelgenskaper	Gör det möjligt för dig att göra inställningar för anti-kopieringsskydd eller vattenstämplar.	

Utskrift

Extra inställningar	Rotera 180°	Roterar sidorna 180 grader före utskrift. Den här funktionen är praktisk vid utskrift på papper, såsom kuvert, som är påfyllda i fast riktning i skrivaren.
	Hög hastighet	Skriver ut när skrivarhuvudet rör sig i båda riktningar. Utskriftshastigheten är snabbare men kvaliteten kan försämrans.
	Spegelvänd bild	Vänder en bild för utskrift, som den skulle se ut i spegelbild.

Fliken Underhåll

Munstyckesk kontroll	Skriver ut ett munstyckesmönster för att kontrollera om skrivarhuvudets munstycken är tilltärpta.
Huvudrengöring	Rengör tilltärpta munstycken i skrivarhuvudet. Eftersom den här funktionen kräver en del bläck skriver du bara ut skrivarhuvudet om munstyckena är igensatta.
Djuprengöring	Ersätter bläcket i bläckrören för att förbättra utskriftskvaliteten.
Skrivarhuvudjustering	Riktat in skrivarhuvudet så att bilderna skrivs ut tydligt.
Enkel utskriftshanterare	Öppnar fönstret för Enkel utskriftshanterare. Här kan du öppna och redigera tidigare sparade data.
EPSON Status Monitor 3	Öppnar fönstret för EPSON Status Monitor 3. Här kan du bekräfta status för skrivaren och förbrukningsartiklarna.
Övervakningsinställningar	Gör det möjligt för dig att göra inställningar för alternativ i fönstret EPSON Status Monitor 3.
Utökade inställningar	Gör det möjligt för dig att göra en rad inställningar. Högerklicka på varje alternativ för att visa Hjälp för mer information.
Utskriftskö	Visar jobben som väntar på utskrift. Du kan kontrollera, pausa eller återuppta utskriftsjobb.
Information om skrivare och alternativ	Visar antalet ark i pappersbanan för skrivaren.
Språk	Ändrar språket som används i skrivarens drivrutinsfönster. För att verkställa inställningarna stänger du skrivardrivrutinen och öppnar den igen.
Programuppdatering	Startar EPSON Software Updater för att söka efter de senaste versionerna av applikationerna på Internet.
Teknisk support	Gör det möjligt för dig att öppna webbplatsen för Epson teknisk support.

Skriva ut med skrivardrivrutin i Mac OS

Grundläggande om utskrift

Anmärkning:

Åtgärder skiljer sig åt mellan olika program. Mer information finns i programhjälpen.

Utskrift

1. Öppna filen du vill skriva ut.
Fyll på papperet i skrivaren, om det inte redan har fyllts på.
2. Välj **Skriv ut** på menyn **Arkiv** eller ett annat kommando för att öppna dialogrutan för utskrift.
Om det behövs klickar du på **Visa information** eller ▼ för att expandera skrivarfönstret.
3. Välj skrivare.
4. Välj **Utskriftsinställningar** i snabbmenyn.

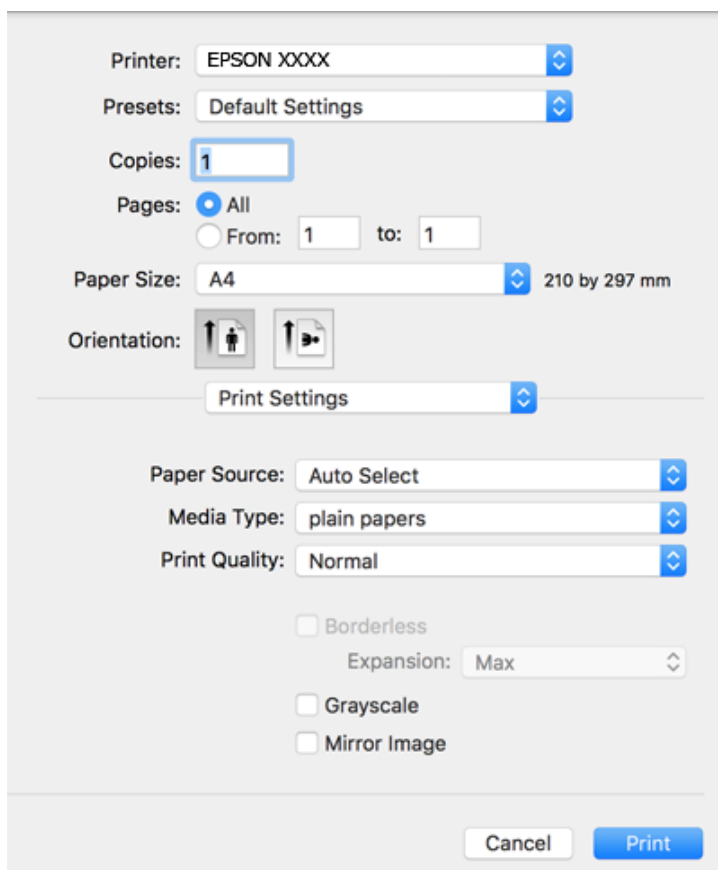

Anmärkning:

Drivrutinerna för Epson-skrivaren har inte installerats korrekt på OS X Mountain Lion eller senare om menyn **Utskriftsinställningar** inte visas.

Välj **Systeminställningar** på menyn  > **Skrivare och skannrar** (eller **Skriv ut och skanna**, **Skriv ut och faxa**), ta bort skrivaren och lägg sedan till den på nytt. Se följande för att lägga till en skrivare.

<http://epson.sn>

5. Ändra inställningarna efter behov.
Se menyalternativ för skrivardrivrutin för mer information.
6. Klicka på **Skriv ut**.

Relaterad information

➔ "Tillgängligt papper och kapacitet" på sidan 34

Utskrift

- ➔ ”Fylla på papper i Bakre pappersmatning” på sidan 36
- ➔ ”Menyalternativ för Utskriftsinställningar” på sidan 66

Skriva ut flera sidor på ett ark

Du kan skriva ut två eller fyra sidor på ett enda pappersark.

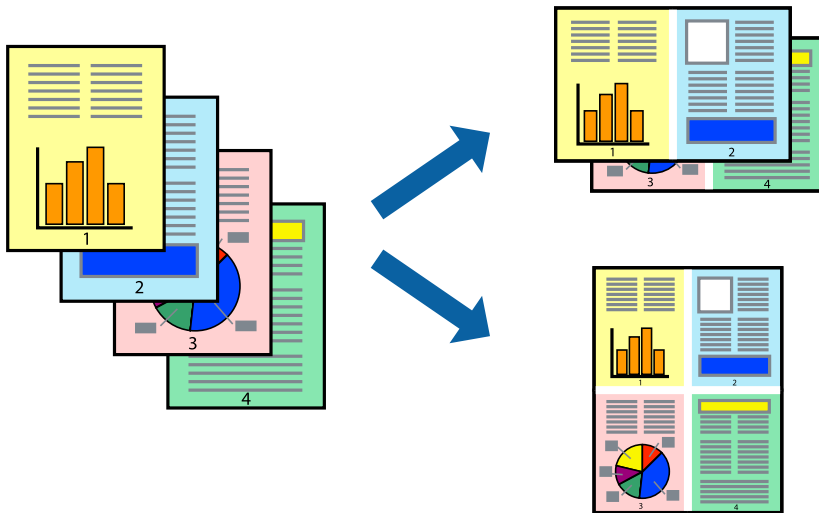

Utskriftsinställningar

Välj **Layout** i snabbmenyn. Ställ in antalet sidor i **Antal sidor per ark**, **Layoutriktning** (sidordning) och **Kantlinje**.

Relaterad information

- ➔ ”Grundläggande om utskrift” på sidan 61
- ➔ ”Menyalternativ för layout” på sidan 66

Skriva ut och bunta i sidordning (utskrift i omvänd ordning)

Du kan skriva ut från sista sidan så att dokumenten buntas i sidordning.

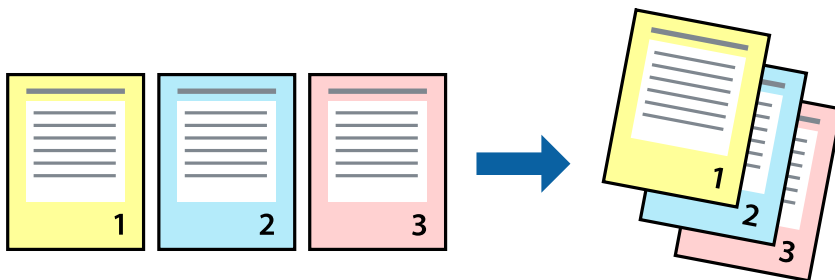

Utskriftsinställningar

Välj **Pappershantering** i snabbmenyn. Välj **Omvänd** som inställningen **Sidordning**.

Relaterad information

- ➔ ”Grundläggande om utskrift” på sidan 61
- ➔ ”Menyalternativ för pappershantering” på sidan 66

Skriva ut ett förminskat eller förstorat dokument

Du kan förminska eller förstora storleken på ett dokument med specifikt procenttal så att det passar till pappersstorleken du fyllde på i skrivaren.

**Utskriftsinställningar**

Vid utskrift för anpassning efter pappersstorlek väljer du **Pappershantering** från popup-menyn och sedan väljer du **Skala för att anpassa pappersstorlek**. Välj pappersstorleken som du fyllt på i skrivaren i **Målpappersstorlek**. Vid reducering av storleken för dokumentet väljer du **Skala endast ned**.

Vid utskrift med en viss procentnivå ska du göra något av följande.

- Välj **Skriv ut** från **Arkiv**-menyn i applikationen. Välj **Skrivare**, ange en procentnivå i **Scale**, och klicka sedan på **Skriv ut**.
- Välj **Utskriftsformat** från **Arkiv**-kmenyn i applikationen. Välj skrivare i **Format för**, ange en procentnivå i **Skala**, och klicka sedan på **OK**.

Anmärkning:

Välj pappersstorleken som du konfigurerat i applikationen som inställning för **Pappersstorlek**.

Relaterad information

- ➔ ”Grundläggande om utskrift” på sidan 61
- ➔ ”Menyalternativ för pappershantering” på sidan 66

Justera utskriftsfärgen

Du kan justera färgerna som används i utskriftsjobbet.



Anmärkning:

Justeringarna påverkar inte originalbilden.

Utskriftsinställningar

Välj **Färgmatchning** i dialogrutan och sedan **EPSON Färgkontroller**. Välj **Färgalternativ** i dialogrutan och välj sedan ett av de tillgängliga alternativen. Klicka på pilen bredvid **Avancerade inställningar**, och utför sedan mer detaljerade inställningar.

Relaterad information

- ➔ [”Grundläggande om utskrift” på sidan 61](#)
- ➔ [”Menyalternativ för färgmatchning” på sidan 66](#)
- ➔ [”Menyalternativ för Färgalternativ” på sidan 67](#)

Avbryta utskrift

Du kan avbryta utskriftsjobbet från datorn. Men det går inte att avbryta ett utskriftsjobb från datorn när det har helt skickats till skrivaren. I det här fallet måste du avbryta utskriftsjobbet via skrivarens kontrollpanel.

Avbryta

Klicka på skrivarikonen i **Docka**. Välj det jobbet som du vill avbryta och gör sedan ett av följande.

- OS X Mountain Lion eller senare

Klicka på  intill förloppsindikatorn.

- Mac OS X v10.6.8 till v10.7.x

Klicka på **Ta bort**.

Menyalternativ för skrivardrivrutin

Öppna utskriftsfönstret i ett program, välj skrivare, och gå sedan till skärmen Skrivardrivrutin.

Anmärkning:

Menyer varierar beroende av valt alternativ.

Utskrift

Menyalternativ för layout

Sidor per ark	Väljer antalet sidor som ska skrivas ut på ett ark.
Layoutriktning	Ange i vilken ordning sidorna skrivs ut.
Marginal	Skriver ut en kant runt sidorna.
Omvänd sidorientering	Roterar sidorna 180 grader före utskrift. Välj det här alternativet vid utskrift på papper, såsom kuvert, som är påfyllda i fast riktning i skrivaren.
Vänd horisontellt	Vänder en bild för utskrift, som den skulle se ut i spegelbild.

Menyalternativ för färgmatchning

ColorSync	Välj metoden för färganpassning. Dessa alternativ anpassar färgerna mellan skrivar- och datorvisning för att minimera färgskillnader.
EPSON Färgkontroller	

Menyalternativ för pappershantering

Kollationera sidor	Skriver ut dokument med flera sidor kollationerade i ordning och sorterade i satser.	
Sidor att skriva ut	Välj att skriva ut endast udda sidor eller endast jämna sidor.	
Sidordning	Välj att skriva ut från den första eller den sista sidan.	
Skala för att passa till pappersstorlek	Skriver ut för att passa till pappersstorleken du fyllde på.	
	Plats för pappersstorlekar	Välj pappersstorleken som du vill skriva ut på.
	Skala endast ned	Välj när du minskar stoleken på dokumentet.

Menyalternativ för omslag

Skriva ut omslag	Välj om du vill skriva ut ett omslag eller inte. Om du vill lägga till ett bakstycke, välj Efter dokument .
Typ av omslag	Välj omslagets innehåll.

Menyalternativ för Utskriftsinställningar

Papperskälla	Välj papperskällan från vilken papperet matas. Om skrivaren bara har en papperskälla kommer det här alternativet inte att visas. Genom att välja Automatval väljer du automatiskt papperskällan som matchar pappersinställningen på skrivaren.
Medietyp	Välj papperstypen som du vill skriva ut på.
Utskriftskval.	Välj den utskriftskvalitet som du vill använda för utskrift. Tillgängliga alternativ varierar beroende på papperstyp.

Utskrift

Marginalfri	Den här kryssrutan markeras när du väljer kantfri pappersstorlek.	
	Utökning	Vid marginalfri utskrift förstoras utskriftsdata något utöver pappersstorleken så att inga marginaler skrivs ut runt kanten på papperet. Välj förstöringsmängd.
Gråskala	Välj om du vill skriva ut i svartvitt eller olika nyanser av grått.	
Spegelvänd bild	Vänder en bild för utskrift, som den skulle se ut i spegelbild.	

Menyalternativ för Färgalternativ

Manuella inst.	Anpassa färgen manuellt. I Avancerade inställningar kan du välja avancerade inställningar.
PhotoEnhance	Ger skarpare bilder och intensivare färger genom att automatiskt justera kontrast, mättnad och ljusstyrka i originalbildens data.
Av (Ingen färgjustering)	Skriv ut utan att förbättra eller anpassa färgen på något sätt.

Ange driftsinställningar för Mac OS-skrivardrivrutinen

Gå till skärmen Driftinställningar av Mac OS skrivardrivrutin

Välj **Systeminställningar** i -menyn > **Skrivare och skannrar** (eller **Skriv ut och skanna**, **Skriv ut och faxa**) och välj sedan skrivaren. Klicka på **Alternativ och förbrukningsmaterial** > **Alternativ** (eller **Drivrutin**).

Ange driftsinställningar för Mac OS-skrivardrivrutinen

- Hoppa över tom sida: Förhindrar att tomma sidor skrivs ut.
- Tyst läge: Skriver ut tyst. Däremot kan det hända att utskriftshastigheten minskar.
- Höghastighetsutskrift: Skriver ut när skrivarhuvudet rör sig i båda riktningar. Utskriftshastigheten är snabbare men kvaliteten kan försämrats.
- Ta bort vita kanter: Tar bort onödiga marginaler vid marginalfri utskrift.
- Varningsmeddelanden: Tillåter att skrivardrivrutinen visar varningsmeddelanden.
- Upprätta dubbelriktad kommunikation: Det här alternativet är vanligtvis inställt till **På**. Välj **Av** när det inte går att hämta skrivarinformation eftersom skrivaren delas med Windows-datorer i ett nätverk eller på grund av andra orsaker.

Skriva ut från smartenheter

Använda Epson iPrint

Epson iPrint är ett program som låter dig skriva ut foton, dokument och webbsidor från en smart enhet som t.ex. smartphones eller tablets. Du kan använda lokal utskrift, utskrift från en smart enhet som är ansluten till samma trådlösa nätverk som skrivaren, eller fjärrutskrift eller utskrift från en fjärrplats över Internet. Registrera din skrivare i tjänsten Epson Connect för att använda fjärrutskrift.



Relaterad information

➔ ”Skriva ut med en nätverkstjänst” på sidan 103

Installera Epson iPrint

Du kan installera Epson iPrint på din smarta enhet via följande URL-adress eller QR-kod.

<http://ipr.to/c>



Skriva ut med Epson iPrint

Starta Epson iPrint från din smartenhet och välj det objekt du vill använda via startskärmen.

Utskrift

Följande skärmar kan ändras utan föregående meddelande. Innehållet kan variera beroende av produkten.

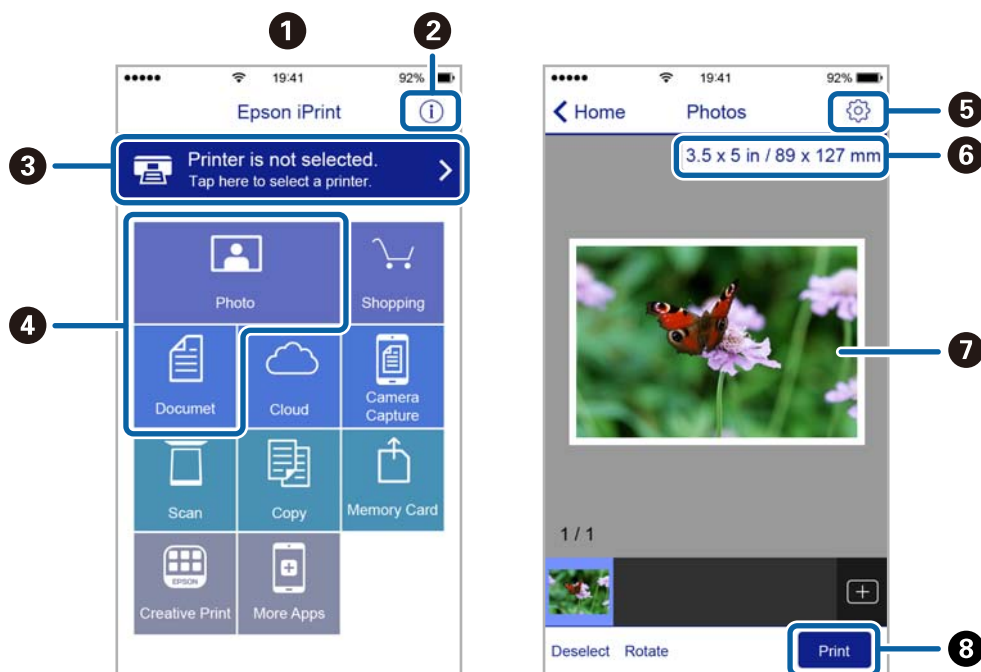

1	Startskärmen visas när programmet startas.
2	Visar information om hur skrivaren ska konfigureras och vanliga frågor.
3	Visar skärmen när du väljer skrivaren och gör skrivarinställningar. När du har valt skrivaren, behöver du inte välja den igen nästa gång.
4	Välj vad du vill skriva ut, till exempel foton och dokument.
5	Visar skärmen för att göra skrivarinställningar som pappersstorlek och papperstyp.
6	Visar pappersstorleken. När det visas som en knapp ska du trycka på den för att visa skrivarens aktuella inställningar för pappersstorlek.
7	Visar dina valda foton och dokument.
8	Startar utskrift.

Anmärkning:

För att skriva ut från dokumentmenyn med iPhone, iPad och iPod touch som kör iOS, starta Epson iPrint efter det att du har överfört dokumentet som du vill skriva ut med fildelningsfunktionen i iTunes.

Använda Epson Print Enabler

Du kan trådlöst skriva ut dina dokument, e-postmeddelanden, foton och webbsidor direkt från din Android-telefon eller -surfplatta (Android v4.4 eller senare). Med några tryckningar upptäcker Android-enheten en Epson-skrivare som är ansluten till samma trådlösa nätverk.

1. Fyll på papper i skrivaren.
2. Konfigurera skrivaren för trådlös utskrift.

Utskrift

3. På din Android-enhet installerar du Epson Print Enabler-plug-in från Google Play.
4. Anslut din Android-enhet till samma trådlösa nätverk som din skrivare använder.
5. Gå till **Inställningar** på din Android-enhet, välj **Utskrift**, och aktivera Epson Print Enabler.
6. Från en Android-applikation, såsom Chrome, trycker du på menyikonen och skriver ut det som finns på skärmen.

Anmärkning:

Om du inte ser skrivaren trycker du på **Alla skrivare** och väljer skrivaren.

Relaterad information

- ➔ ["Fylla på papper i Bakre pappersmatning"](#) på sidan 36
- ➔ ["Ansluta till en smartenhet"](#) på sidan 21

Avbryta pågående jobb

Tryck på  på skrivarens kontrollpanel för att avbryta utskriftsjobbet som pågår.

Kopiera



Grundläggande kopiering

Du kan kopiera på A4-papper med samma förstoring. Marginaler med en bredd på 3 mm visas runt kanterna på papperet oavsett om originalet har marginaler eller inte. När du kopierar original som är mindre än A4 kommer marginalerna att bli bredare än 3 mm beroende på i vilket läge du placerar originalet.

1. Fyll på papper med A4-storlek i skrivaren.
2. Placera originalen.

3. Tryck på  eller .

Anmärkning:

- Tryck på  och  eller -knapparna samtidigt för att kopiera i utkastsläge där du kan använda mindre bläck och skriva ut med lägre densitet.

- Färgen, storkelen och kanten på den kopierade bilden skiljer sig lite från originalet.

Relaterad information

- ➔ [”Placera original på Skannerglas” på sidan 39](#)

Göra flera kopior

Du kan göra flera kopior samtidigt. Du kan ange upp till 20 kopior. Marginaler med en bredd på 3 mm syns runt kanterna på papperet.

1. Fyll på samma antal A4-ark som antalet kopior du vill kopiera.
2. Placera originalen.

3. Tryck på  eller  lika många gånger som antalet kopior du vill göra. Om du till exempel vill göra 10 färgkopior trycker du på  10 gånger.

Anmärkning:

Tryck på knappen inom en sekund om du vill ändra antalet kopior. Antalet kopior ställs in och kopieringen startar om knappen trycks in efter en sekund.

Relaterad information

- ➔ [”Grundläggande kopiering” på sidan 71](#)

Skanna

Skanna från kontrollpanelen

Du kan spara den skannade bilden i PDF-format på en dator som är ansluten till skrivaren med en USB-kabel.

**Viktigt:**

Kontrollera att du har installerat *Epson Scan 2* och *Epson Event Manager* på datorn innan du använder funktionen.

1. Placera originalen.

2. Tryck på  och  samtidigt.

Anmärkning:

- Du kan ändra skanningsinställningarna som skanningsstorlek, mapp att spara till, format att spara i med *Epson Event Manager*.
- Färgen, storleken och kanterna av den skannade bilden kommer inte vara exakt desamma som originalet.

Relaterad information

- ➔ ["Placera original på Skannerglas" på sidan 39](#)
- ➔ ["Applikation för konfigurering av skanningåtgärder från kontrollpanelen \(Epson Event Manager\)" på sidan 96](#)

Skanna från en dator

Skanna med hjälp av Epson Scan 2

Du kan skanna med hjälp av skannerdrivrutinen "Epson Scan 2". Mer information om varje inställningsobjekt finns i Epson Scan 2-hjälpen.

Relaterad information

- ➔ ["Program för skanning av dokument och bilder \(Epson Scan 2\)" på sidan 95](#)

Skanna dokument (Dokumentläge)

Med **Dokumentläge** in Epson Scan 2 kan du skanna original med detaljerade inställningar som är lämpliga för textdokument.

1. Placera originalen.
2. Starta Epson Scan 2.
3. Välj **Dokumentläge** i **Läge**-listan.

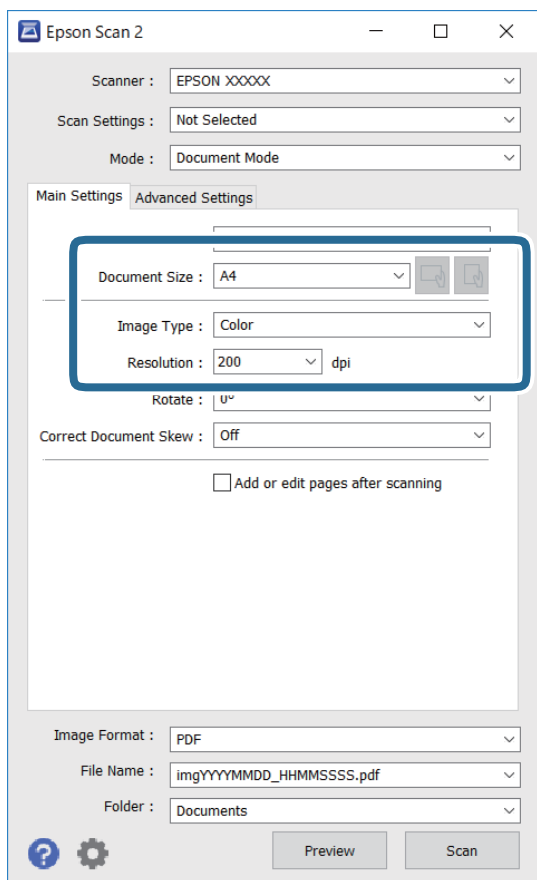
4. Ange följande inställningar på fliken **Huvudinställningar**.

- Dokumentstorlek: Välj storleken av originalet du placerade.

-  -knappar (Originalorientering): Välj konfigurerad orientering för det original du har placerat ut. Beroende på originalets storlek kan det här objektet konfigureras automatiskt och kan inte ändras.

- Bildtyp: Välj färgen för att spara den skannade bilden.

- Upplösning: Välj upplösningen.

Anmärkning:

- Dokumentkälla** är fastställd som **Skannerglas**. Du kan inte ändra denna inställning.
- Om du ställer in **Lägg till/redigera efter skann.** kan du skanna extra original efter att du har skannat originalet. Dessutom, om du ställer in **Bildformat** som PDF eller Multi-TIFF, kan du spara de skannade bilderna som en fil.

5. Utför andra skanningsinställningar vid behov.

- Du kan förhandsgranska den skannade bilden genom att klicka på **Förhandsgranskning**-knappen. Förhandsgranskningsfönstret öppnas och den förhandsgranskade bilden visas.

Skanna

- I fliken **Avancerade inställningar** kan du utföra detaljerade inställningar för bildjustering som är lämpliga för textdokument som den följande.
 - Ta bort bakgrund: Ta bort originalens bakgrund.
 - Förstärkning av text: Du kan göra suddiga bokstäver i originalet rena och skarpa.
 - Automatiskt förtydligande: Du kan göra bokstäver rena och bilder mjuka när du skannar i svart och vitt för dokument som innehåller bilder.
 - Färgförbättring: Du kan förbättra färgen som anges för den skannade bilden och sedan spara den i gråskala eller svartvitt.
 - Ljusstyrka: Du kan anpassa ljusstyrkan av den skannade bilden.
 - Kontrast: Du kan anpassa kontrasten av den skannade bilden.
 - Gamma: Du kan anpassa gamman (ljusstyrkan av genomsnittligt intervall) av den skannade bilden.
 - Tröskel: Du kan anpassa kanten för monokrom, binär (svartvitt).
 - Oskarp mask: Du kan förbättra och köra kanterna i bilden skarpare.
 - Descreening: Du kan ta bort moirémönster (webblika skuggor) som visas på utskrivna skanningspapper som magasin.
 - Fyll kantskugga: Du kan ta bort skuggan som skapades runt den skannade bilden.
 - Dubbel bildutdata (Endast Windows): Du kan skanna en gång och spara två bilder med olika utmatningsinställningar samtidigt.

Anmärkning:

Objekten kanske inte är tillgängliga beroende på vilka inställningar du gjorde.

6. Ställ in inställningar för att spara filen.

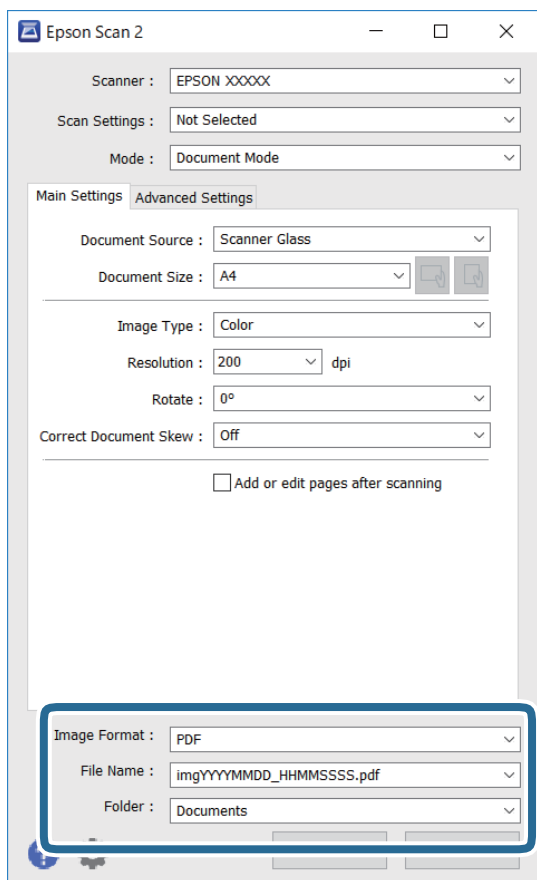

- Bildformat: Välj från listan i vilket format det skall sparas.
Du kan utföra detaljerade inställningar för varje format att spara i förutom BITMAP och PNG. Välj **Alternativ** från listan efter att du har valt formatet att spara i.
- Filnamn: Bekräfta namnet på filen som skall sparas som visas.
Du kan ändra inställningarna för filnamnet genom att välja **Inställningar** från listan.
- Mapp: Välja mappen till vilken den skannade bilden skall sparas till från listan.
Du kan välja en annan mapp eller skapa en ny mapp genom att välja **Välj** från listan.

7. Klicka på **Skanna**.**Relaterad information**

➔ ["Placera original på Skannerglas" på sidan 39](#)

Skanna foton eller bilder (Fotoläge)

Med **Fotoläge** i Epson Scan 2 kan du skanna original med en stor variation på funktioner för bildjustering som är lämpliga för foton eller bilder.

1. Placera originalen.

Genom att placera flera original på skannerglas, kan du skanna alla samtidigt. Se till att det finns ett avstånd på minst 20 mm mellan originalen.

Skanna

2. Starta Epson Scan 2.
3. Välj **Fotoläge** i **Läge**-listan.
4. Ange följande inställningar på fliken **Huvudinställningar**.

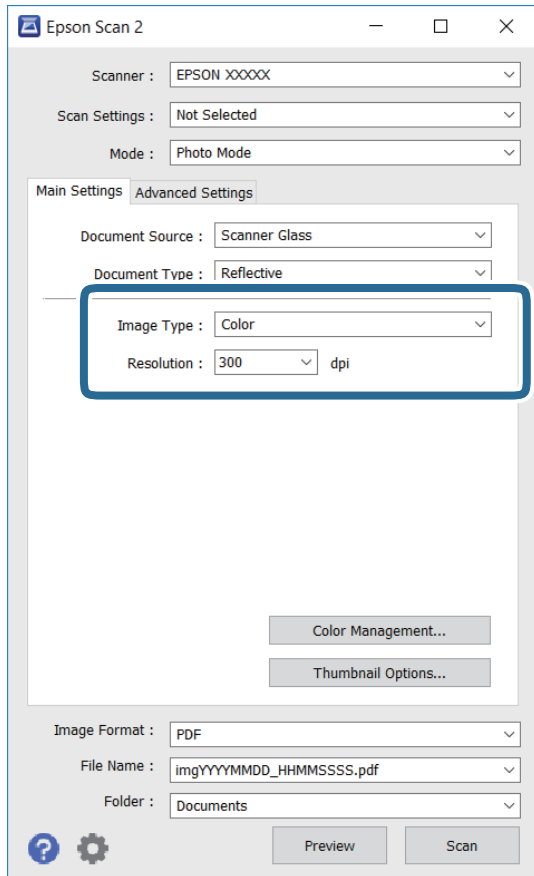

- Bildtyp: Välj färgen för att spara den skannade bilden.
- Upplösning: Välj upplösningen.

Anmärkning:

Inställningen **Dokumentkälla** är fastställd som **Skannerglas** och **Dokumenttyp** är fastställd som **Reflekterande**. (**Reflekterande** betyder original som inte är transparenta, till exempel ordinära papper eller foton.) Du kan inte ändra dessa inställningar.

Skanna

5. Klicka på **Förhandsgranskning**.

Förhandsgranskningsfönstret öppnas och den förhandsgranskade bilden visas som miniatyr.

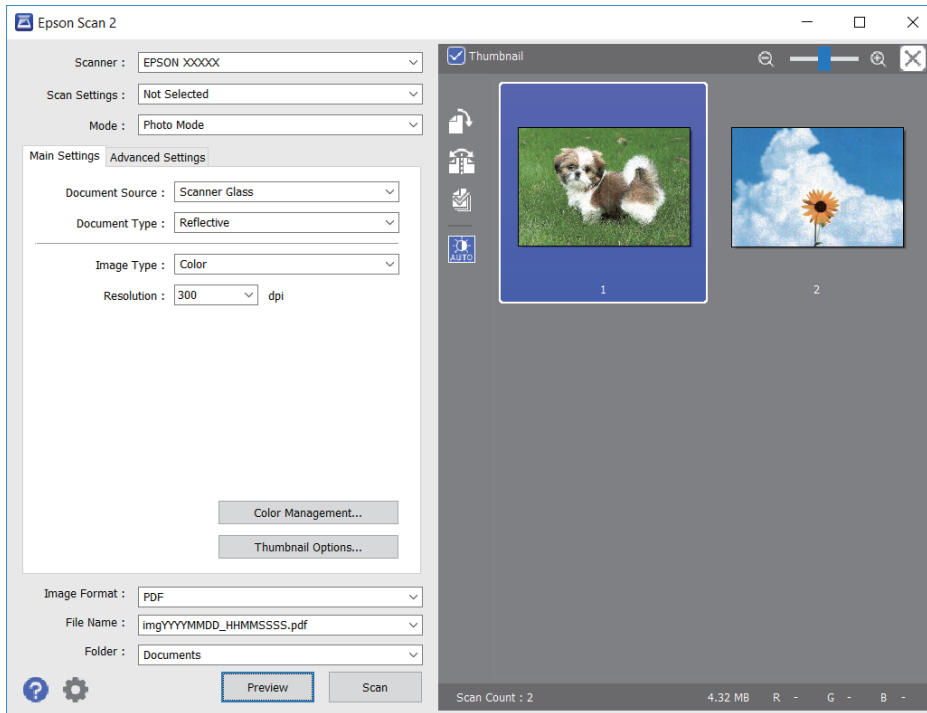
**Anmärkning:**

För att förhandsgranska det hela skannade området, välj kryssrutan **Miniatyrbild** överst i förhandsgranskningsfönstret.

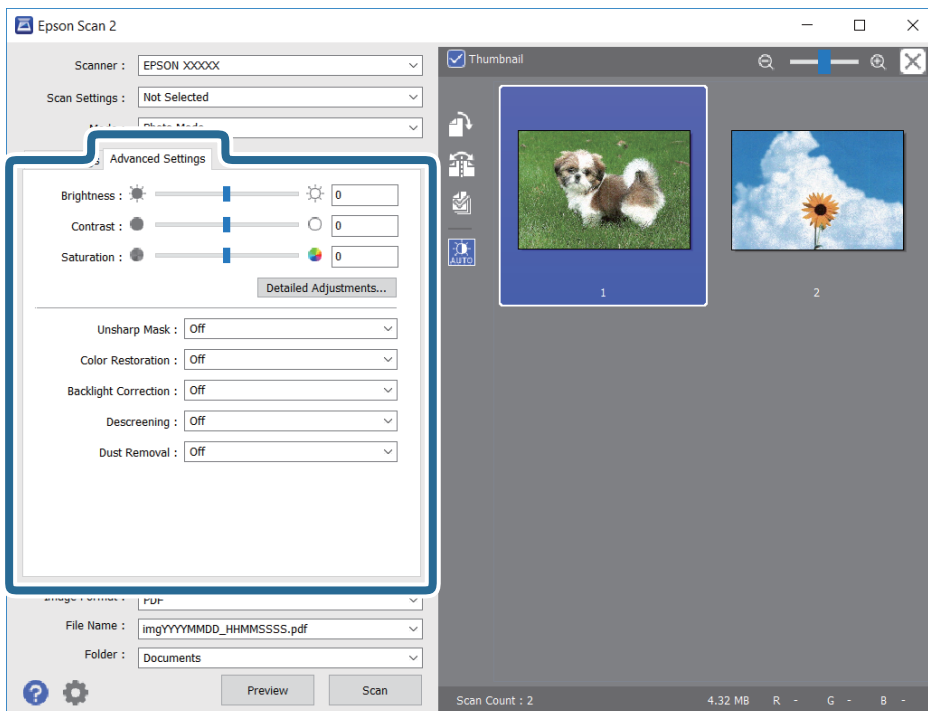
6. Bekräfta förhandsgranskningen och utför inställningar för bildjustering i fliken **Avancerade inställningar** vid behov.

Skanna

Du kan anpassa den skannade bilden med detaljerade inställningar som är lämpliga för foton och bilden som den följande.

- Ljusstyrka: Du kan anpassa ljusstyrkan av den skannade bilden.
- Kontrast: Du kan anpassa kontrasten av den skannade bilden.
- Mättnad: Du kan anpassa mättnaden (färglivligheten) av den skannade bilden.
- Oskarp mask: Du kan förbättra eller köra kanterna skarpare i din skannade bilden.
- Färgåterställning: Du kan rätta till bilder som är bleka och göra att de får sina originalfärger.
- Bakgrundsljuskorrigerig: Du kan ljusa upp skannade bilder som är mörka på grund av bakgrundsljuset.
- Descreening: Du kan ta bort moirémönster (webblika skuggor) som visas på utskrivna skanningspapper som magasin.
- Dammborttagning: Du kan ta bort damm från den skannade bilden.

Anmärkning:

- Objekten kanske inte är tillgängliga beroende på vilka inställningar du gjorde.*
- Beroende av originalet, kanske den skannade bilden inte justeras korrekt.*
- När flera miniatyurer skapas, kan du anpassa bildkvaliteten för varje miniatyr. Beroende på anpassningsobjekt kan du anpassa kvaliteten av de skannade bilderna alla tillsammans genom att välja flera miniatyurer.*

7. Ställ in inställningar för att spara filen.

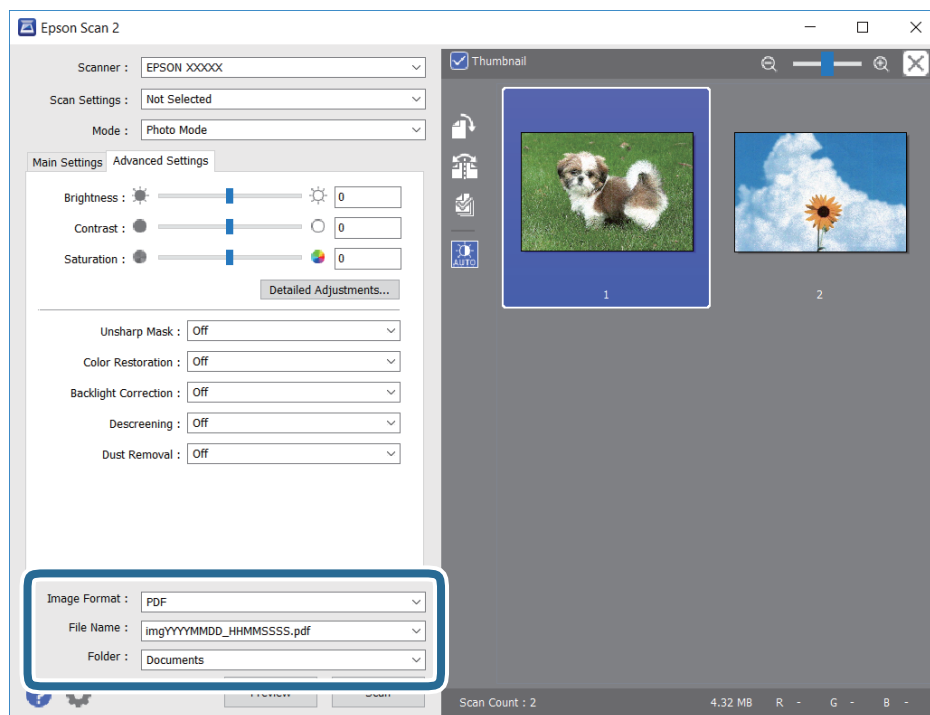

- Bildformat: Välj från listan i vilket format det skall sparas.
Du kan utföra detaljerade inställningar för varje format att spara i förutom BITMAP och PNG. Välj **Alternativ** från listan efter att du har valt formatet att spara i.
- Filnamn: Bekräfta namnet på filen som skall sparas som visas.
Du kan ändra inställningarna för filnamnet genom att välja **Inställningar** från listan.

Skanna

- ❑ Mapp: Välja mappen till vilken den skannade bilden skall sparas till från listan.
Du kan välja en annan mapp eller skapa en ny mapp genom att välja **Välj** från listan.

8. Klicka på **Skanna**.

Relaterad information

- ➔ "Placera original på Skannerglas" på sidan 39
- ➔ "Placera fler foton för skanning samtidigt" på sidan 40

Skanna från smartenheter

Med programmet Epson iPrint kan du skanna foton och dokument från smartenheter, t.ex. en smarttelefon eller surfplatta, som är ansluten till samma trådlösa nätverk som skrivaren. Du kan spara skannade data på en smartenhet eller till molntjänster, skicka det via e-post eller skriva ut det.



Installera Epson iPrint

Du kan installera Epson iPrint på din smarta enhet via följande URL-adress eller QR-kod.

<http://ipr.to/c>



Skanna med hjälp av Epson iPrint

Starta Epson iPrint från din smartenhet och välj det objekt du vill använda via startskärmen.

Skanna

Följande skärmar kan ändras utan föregående meddelande.

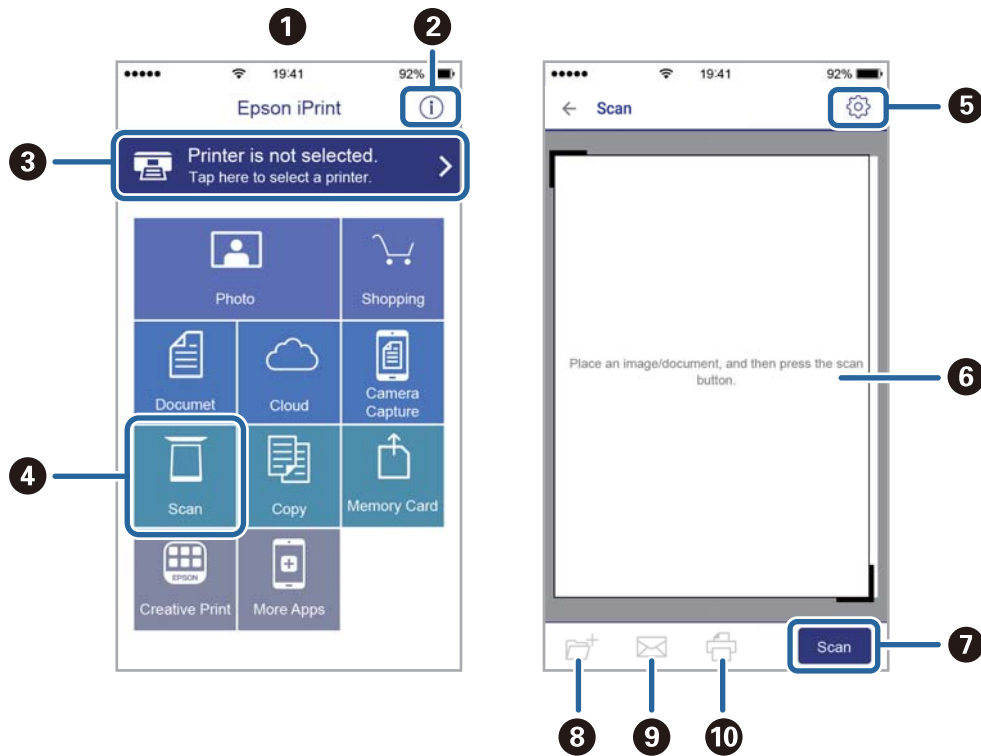

1	Startskärmen visas när programmet startas.
2	Visar information om hur skrivaren ska konfigureras och vanliga frågor.
3	Visar skärmen när du väljer skrivaren och gör skrivarinställningar. När du har valt skrivaren, behöver du inte välja den igen nästa gång.
4	Visar skanningskärmen.
5	Visar skärmen där du kan göra skanningsinställningar, till exempel upplösning.
6	Visar skannade bilder.
7	Startar skanning.
8	Visar skärmen där du kan spara skannade data till en smartenhet eller molntjänster.
9	Visar skärmen där du kan skicka skannade data via e-post.
10	Visar skärmen där du kan skriva ut skannade data.

Fylla på bläck

Kontrollera bläcknivåerna

Om du vill bekräfta hur mycket bläck som verkligen finns ska du titta på bläcknivåerna i tankarna.

! **Viktigt:**

Fortsatt användning av skrivaren när bläcknivån är under den undre linjen kan skada skrivaren.

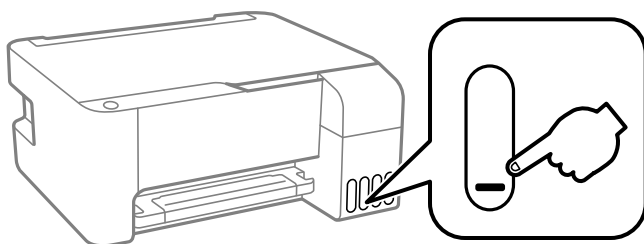

Koder för bläckflaskor

Epson rekommenderar att du använder Epson-originalbläckflaskor.

Följande koder används för originalbläckflaskor från Epson.

! **Viktigt:**

- Epsons garanti täcker inte skador som orsakats av annat bläck än de som anges, inklusive äkta Epson-bläck som inte är avsett för den här skrivaren eller bläck från tredje part.*
- Andra produkter som inte tillverkats av Epson kan orsaka skador som inte täcks av Epsons garantier och kan under vissa omständigheter leda till ojämn funktion hos skrivaren.*

Anmärkning:

- Koderna på bläckflaskorna kan skilja sig åt mellan platser. Kontakta Epson-support för rätta koder inom ditt område.*
- Bläckflaskorna kan innehålla återvunna material men det påverkar inte skrivarens funktion eller prestanda.*
- Bläckflaskornas specifikationer och utseende kan ändras i syfte att förbättra dem utan föregående meddelande.*

För Europa

Produkt	BK: Black (Svart)	C: Cyan	M: Magenta	Y: Yellow (Gul)
ET-2710 Series	104	104	104	104
L3150 Series	103	103	103	103

Anmärkning:

Gå till följande webbplats för information om Epson-bläckpatroners kapacitet.

<http://www.epson.eu/pageyield>

Fylla på bläck

För Australien och Nya Zeeland

BK: Black (Svart)	C: Cyan	M: Magenta	Y: Yellow (Gul)
522	522	522	522

För Kina

BK: Black (Svart)	C: Cyan	M: Magenta	Y: Yellow (Gul)
004	004	004	004

För asiatiska länder, förutom Kina

BK: Black (Svart)	C: Cyan	M: Magenta	Y: Yellow (Gul)
003	003	003	003

Relaterad information

➔ [”Webbplatsen för teknisk support” på sidan 143](#)

Försiktighetsåtgärder när bläckflaskor hanteras

Lagra säkerhetsföreskrifter för bläck

- Förvara bläckflaskor i normal rumstemperatur och utsätt dem inte för direkt solljus.
- Om du tar in en bläckflaska från en kall förvaringsplats ska du låta den värmas upp i rumstemperatur i minst tre timmar innan du använder den.
- Epson rekommenderar att du använder bläckflaskor före utgångsdatumet som anges på förpackningarna.
- Öppna inte bläckflaskans förpackning förrän du är redo att fylla på bläcktanken. Bläckflaskan är vakuumförpackad för att bevara tillförlitligheten. Om en bläckflaska lämnas öppen länge innan den används, kan det vara omöjligt att använda den för vanlig utskrift.
- När du öppnar en bläckflaska rekommenderar vi att den används så fort som möjligt.
- När du förvarar eller transporterar en bläckflaska, ska du inte luta flaskan eller utsätta den för stötar eller temperaturförändringar. Bläck kan läcka ut trots att locket på bläckflaskan har dragits åt ordentligt. Kom ihåg att hålla bläckflaskan upprätt när du drar åt locket och vidta åtgärder för att förhindra att bläck läcker ut när du transporterar flaskan, exempelvis placering av flaskan i en väska.

Hanteringsföreskrifter för påfyllning av bläck

- Använd bläckflaskor med rätt artikelnummer för den här skrivaren.
- Bläcket till skrivaren måste hanteras försiktigt. Bläck kan stänka när bläcktankarna fylls med bläck. Om du får bläck på kläder eller tillhörigheter kanske det inte går att få bort.
- Skaka inte för mycket och kläm inte på bläckflaskorna.
- Om en av bläcktankarna inte är fylld upp till den undre linjen måste du snart fylla på bläck. Fortsatt användning av skrivaren när bläcknivån är under den undre linjen kan skada skrivaren.
- För optimala utskriftsresultat, får du inte låta bläcknivån bli för låg under längre tidsperioder.

Fylla på bläck

Bläckförbrukning

- ❑ För att skrivarhuvudet ska prestera så bra som möjligt, förbrukas en del bläck från alla bläcktankar under utskrift, som rengöring av skrivarhuvudet. Bläcket kan även förbrukas när du slår på skrivaren.
- ❑ När du gör svartvita utskrifter eller använder gråskala kan färgbläck användas istället för svart bläck beroende på papperstypen eller inställningarna för utskriftskvalitet. Detta beror på att en blandning av färgbläck används för att skapa svart färg.
- ❑ Bläcket i bläckflaskorna som medföljer skrivaren förbrukas delvis under den inledande inställningen. Skrivarhuvudet i skrivaren laddas helt med bläck för att producera utskrifter av hög kvalitet. Denna engångsprocess förbrukar en del bläck och därför kan flaskorna skriva ut färre sidor jämfört med efterföljande bläckflaskor.
- ❑ De uppgivna värdena kan variera beroende på vilken typ av bilder som skrivs ut, vilken typ av papper som används, hur ofta utskrift sker samt omgivningsförhållanden som temperatur.

Fylla på bläcktankarna

Du kan fylla på bläck när som helst.

**Viktigt:**

Epson rekommenderar att du använder Epson-originalbläckflaskor.

1. Öppna luckan på bläcktanken.

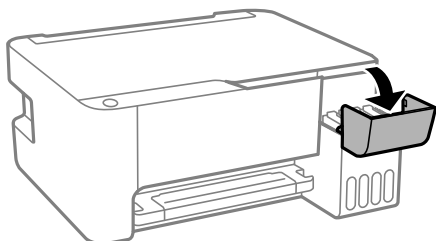

2. Öppna locket på bläcktanken.

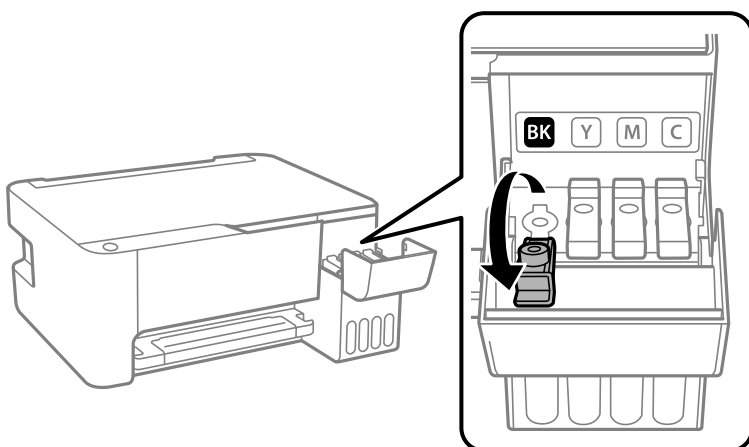

Fylla på bläck

! Viktigt:

Kontrollera att färgen på bläcktanken motsvarar färgen på bläcket som du vill fylla på.

3. Vrid långsamt med locket medan du håller bläckflaskan upprätt för att ta bort det.

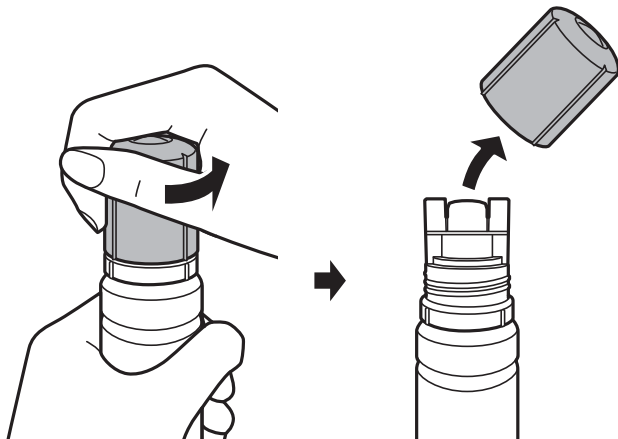

! Viktigt:

- Var försiktig så att du inte spiller ut bläck.
- Rör inte vid övre delen av bläckflaskan efter att du tagit bort locket; annars kan du bli smetig med bläck.

4. Placera den övre delen av bläckflaskan längs öppningen på framsidan av påfyllningsporten och ställ sedan långsamt upp flaskan för att sätta den i påfyllningsporten.

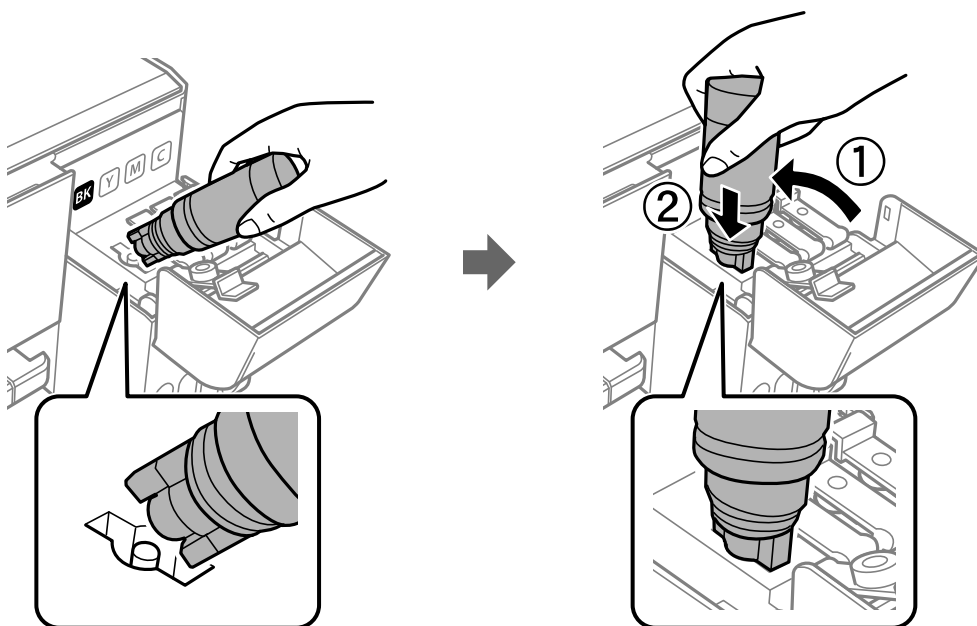

! Viktigt:

Låt inte övre delen av bläckflaskan slå emot några föremål efter att du tagit bort locket; annars kan bläck spillas ut.

Fylla på bläck

5. Sätt den övre delen av bläckflaskan säkert i påfyllningsporten på tanken för att fylla på bläck i tanken. Bläck strömmar in i tanken bara genom att hålla flaskan utan att trycka på den. Bläckflödet stoppas automatiskt när bläcket är påfyllt upp till den övre linjen.

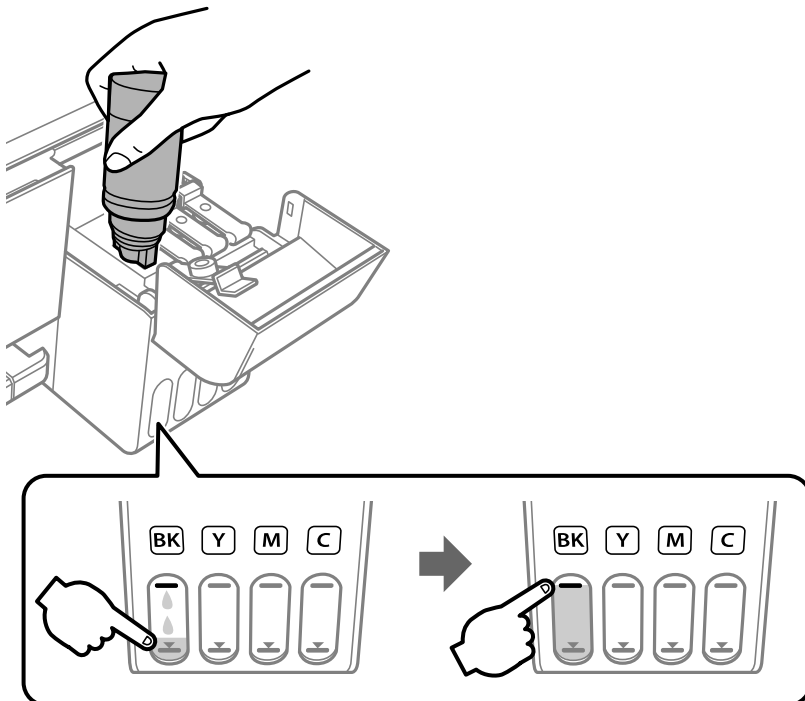

Viktigt:

Lämna inte bläckflaskan införd; den kan skadas eller så kan bläck läcka ut.

Anmärkning:

Om bläcket inte börjar rinna ut ur behållaren ska du plocka bort bläckflaskan och prova att föra in den igen.

6. När du är klar med att fylla på bläcket, ta bort bläckflaskan och stäng sedan säkert locket på bläckflaskan.

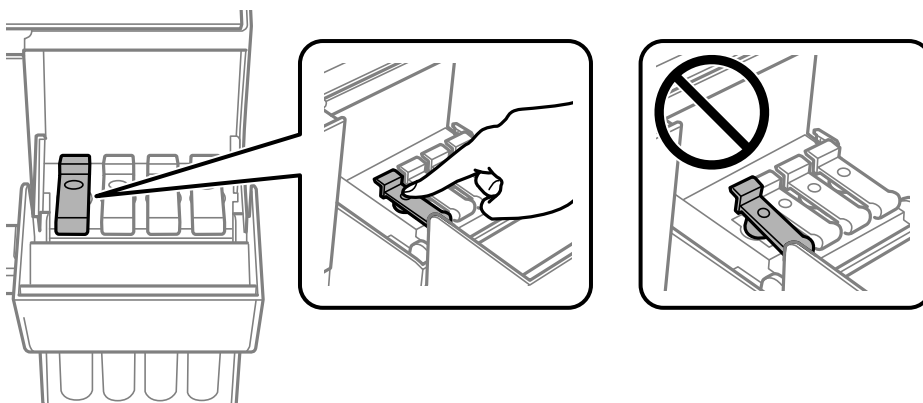

Fylla på bläck

Anmärkning:

Om bläck finns kvar i bläckflaskan, dra åt locket och förvara flaskan upprätt för senare användning.

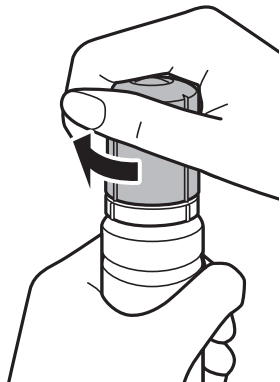

7. Stäng luckan på bläcktanken fast.

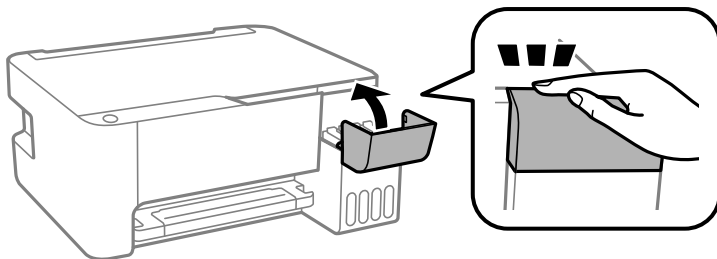

Anmärkning:

Om du fortsätter använda skrivaren efter att du har ställt in bläcknivån igen utan att fylla på bläcktanken fram till den övre linjen, kan utskrift utföras utan bläck och det kan skada skrivaren. Innan du börjar skriva ut, kontrollera visuellt bläcknivåerna i alla bläcktankar.

Relaterad information

- ➔ ["Koder för bläckflaskor" på sidan 81](#)
- ➔ ["Försiktighetsåtgärder när bläckflaskor hanteras" på sidan 82](#)
- ➔ ["Bläckspill" på sidan 132](#)

Underhåll av skrivaren



Kontrollera och rengöra skrivarhuvudet

Om munstyckena är tilltäppta kan utskriften bli blek, få synliga linjer eller visa felaktiga färger. Om utskriftskvaliteten blir sämre använder du funktionen munstyckeskontroll och ser efter om munstyckena är tilltäppta. Om munstyckena är tilltäppta rengör du skrivarhuvudet.

! Viktigt:

- ❑ Öppna inte den främre luckan eller stäng av skrivaren vid rengöring av huvudet. Du kommer inte att kunna skriva ut om huvudrengöringen inte slutförs.
- ❑ Rengör endast skrivarhuvudet om utskriftskvaliteten avtar eftersom det går åt bläck vid rengöring av huvud.
- ❑ När bläcknivån är låg kanske du inte kan rengöra skrivhuvudet.
- ❑ Om utskriftskvaliteten inte har förbättrats efter att du har utfört munstyckskontrollen och huvudrengöringen tre gånger väntar du minst 12 timmar utan att skriva ut. Kör sedan munstyckskontrollen igen och upprepa huvudrengöringen om det behövs. Vi rekommenderar att du stänger av skrivaren. Om utskriftskvaliteten fortfarande inte förbättras, kör du Djuprengöring. Kontakta Epsons support om den inte förbättras.
- ❑ För att förhindra att skrivarhuvudet torkar ska du inte koppla bort skrivaren när strömmen är på.

Kontrollera och rengöra skrivhuvudet — skrivarens knappar

1. Fyll på vanligt A4-papper i skrivaren.
2. Stäng av skrivaren genom att trycka på knappen .
3. Stäng av skrivaren när du håller  intryckt och släpp knapparna när strömlampan blinkar.

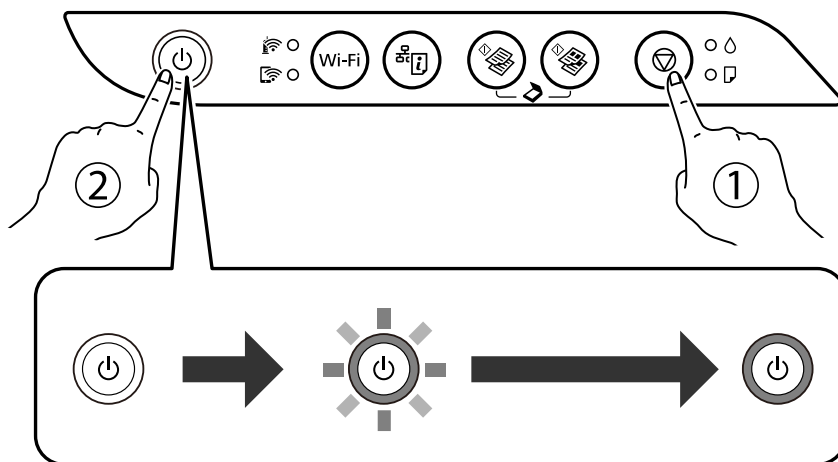

Mönstret för munstyckskontroll skrivs ut.

Anmärkning:

Det kan ta lite tid att starta utskrift av munstyckets kontrollmönster.

Underhåll av skrivaren

- Undersök det utskrivna mönstret. Om det finns brutna linjer eller om segment saknas enligt vad som visas i mönstret "NG" kan skrivarhuvudets munstycken vara tilltäppta. Gå till nästa steg. Om du inte kan se några brutna linjer eller segment som saknas som i följande "OK" mönster, är munstyckena inte igensatta. Skrivarhuvudet behöver inte rengöras.

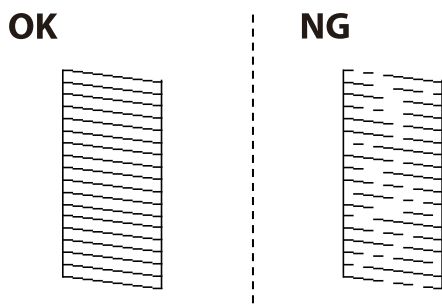

- Håll  intryckt i fem sekunder tills strömlampan börjar blinka. Rengöringen av skrivhuvudet startar.
Anmärkning:
Det kan ta lite tid att starta rengöring av skrivarhuvudet.
- Skriv ut ett mönster för munstyckskontroll igen när strömlampan slutar att blinka. Upprepa rengöringen och skriv ut mönstret tills alla linjer skrivs ut fullständigt.

Relaterad information

➔ ["Fylla på papper i Bakre pappersmatning" på sidan 36](#)

Kontrollera och rengöra skrivarhuvudet – Windows

- Fyll på papper i A4-storlek i skrivaren.
- Öppna fönstret för skrivardrivrutinen.
- Klicka på **Munstyckeskontroll** på fliken **Underhåll**.
- Följ anvisningarna på skärmen.

Relaterad information

➔ ["Fylla på papper i Bakre pappersmatning" på sidan 36](#)

➔ ["Gå till skrivardrivrutin" på sidan 43](#)

Kontrollera och rengöra skrivarhuvudet — Mac OS

- Fyll på papper i A4-storlek i skrivaren.
- Välj **Systeminställningar** i -menyn > **Skrivare och skannrar** (eller **Skriv ut och skanna**, **Skriv ut och faxa**) och välj sedan skrivaren.

Underhåll av skrivaren

3. Klicka på **Alternativ och förbrukningsmaterial** > **Verktyg** > **Öppna skrivarverktyg**.
4. Klicka på **Munstyckeskontroll**.
5. Följ instruktionerna på skärmen.

Relaterad information

➔ ”Fylla på papper i Bakre pappersmatning” på sidan 36

Köra Djuprengöring

Med verktyget **Djuprengöring** kan du byta allt bläck inuti bläckrören. I följande situationer kan du behöva använda den här funktionen för att förbättra utskriftskvaliteten.

- Utskriften eller den utförda huvudrengöringen när bläcknivåerna är för låga för att visas i bläckbehållarfönstren.
- Du har utfört munstyckeskontroll och huvudrengöring flera gånger och sedan väntat i minst 12 timmar utan utskrift, men utskriftskvaliteten har fortfarande inte förbättrats.

Innan du kör den här funktionen ska du läsa följande instruktioner.

**Viktigt:**

Kontrollera att det finns tillräckligt med bläck i bläckbehållarna.

Kontrollera visuellt att alla bläckbehållare är fyllda till minst en tredjedel. Låga bläcknivåer under Djuprengöring kan skada produkten.

**Viktigt:**

Ett intervall på 12 timmar krävs mellan varje Djuprengöring.

Normalt sett ska en enstaka Djuprengöring lösa utskriftskvaliteten inom 12 timmar. För att undvika onödig bläckanvändning måste du vänta i 12 timmar innan du försöker igen.

**Viktigt:**

Den här funktionen påverkar bläckdynans servicelivslängd. Bläckdynona fylls på fortare när funktionen används. Om bläckdynorna har nått slutet av sin servicelivslängd ska du kontakta Epsons kundtjänst för byte.

Anmärkning:

När bläcknivåerna inte räcker för Djuprengöring, kan du inte köra den här funktionen. Även i det här fallet kan nivåerna för utskrift finnas kvar.

Köra Djuprengöring — Windows

1. Öppna fönstret för skrivardrivrutinen.
2. Klicka på **Djuprengöring** på fliken **Underhåll**.
3. Följ instruktionerna på skärmen.

Relaterad information

➔ [”Gå till skrivardrivrutin” på sidan 43](#)

Köra Djuprengöring — Mac OS

1. Välj **Systeminställningar** i -menyn > **Skrivare och skannrar** (eller **Skriv ut och skanna**, **Skriv ut och faxa**) och välj sedan skrivaren.
2. Klicka på **Alternativ och förbrukningsmaterial** > **Verktyg** > **Öppna skrivarverktyg**.
3. Klicka på **Djuprengöring**.
4. Följ instruktionerna på skärmen.

Justera skrivarhuvudet

Om du upptäcker att lodräta linjer är sneda eller att bilder är suddiga, justerar du skrivarhuvudet.

Justera skrivarhuvudet — Windows

1. Fyll på papper i A4-storlek i skrivaren.
2. Öppna fönstret för skrivardrivrutinen.
3. Klicka på **Skrivarhuvudjustering** på fliken **Underhåll**.
4. Följ instruktionerna på skärmen.

Relaterad information

➔ [”Fylla på papper i Bakre pappersmatning” på sidan 36](#)

➔ [”Gå till skrivardrivrutin” på sidan 43](#)

Justera skrivarhuvudet — Mac OS

1. Fyll på papper i A4-storlek i skrivaren.
2. Välj **Systeminställningar** i -menyn > **Skrivare och skannrar** (eller **Skriv ut och skanna**, **Skriv ut och faxa**) och välj sedan skrivaren.
3. Klicka på **Alternativ och förbrukningsmaterial** > **Verktyg** > **Öppna skrivarverktyg**.
4. Klicka på **Skrivarhuvudjustering**.
5. Följ instruktionerna på skärmen.

Relaterad information

➔ ”Fylla på papper i Bakre pappersmatning” på sidan 36

Rensa pappersbanan

Rengör valsen på insidan om utskrifterna är kladdiga eller repade.



Viktigt:

Rengör inte insidan av skrivaren med mjukt papper. Skrivarhuvudets munstycken kan täppas till med ludd.

Rensa pappersbanan för bläckfläckar

1. Kontrollera att det inte finns damm eller fläckar på enhetens skannerglas och dokumentluckan.
2. Fyll på papper i A4-storlek i skrivaren.
3. Starta kopiering utan att placera ett original.

Anmärkning:

Upprepa den här proceduren tills papperet inte längre är kladdigt med bläck.

Relaterad information

➔ ”Fylla på papper i Bakre pappersmatning” på sidan 36

Rengöra enhetens Skannerglas

När kopierade eller skannade bilder blir smetiga eller repiga ska du rengöra enhetens skannerglas.



Viktigt:

Använd aldrig alkohol eller thinner för att rengöra skrivaren. Dessa kemikalier kan skada skrivaren.

1. Öppna dokumentluckan.

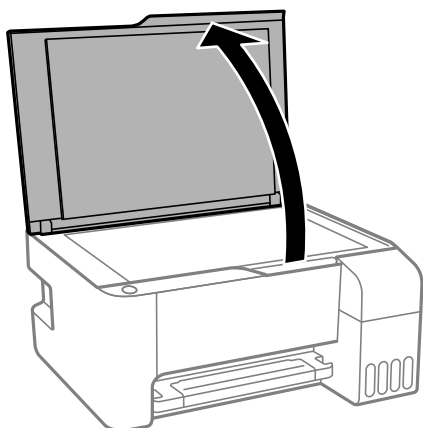

Underhåll av skrivaren

2. Rengör ytan på skannerglas med en mjuk, torr och ren trasa.

**Viktigt:**



- ❑ Om glasytan blir fläckig av fett eller annat som är svårt att ta bort, kan du använda en liten mängd glasrengöring och en mjuk trasa för att ta bort smutsen. Torka bort alla rester av vätskan.
- ❑ Tryck inte hårt på glasytan.
- ❑ Se till att inte repa eller skada glasytan. En skadad glasyta kan försämra skanningskvaliteten.

Kontrollera det totala antalet sidor som matats genom skrivaren

Du kan kontrollera det totala antalet sidor som matats genom skrivaren.

Kontrollera det totala antalet sidor som matats genom skrivaren — skrivarens knappar

Informationen skrivs ut tillsammans med mönstret för munstycks kontroll.

1. Fyll på papper i A4-storlek i skrivaren.
2. Stäng av skrivaren genom att trycka på knappen .
3. Stäng av skrivaren när du håller  intryckt och släpp knapparna när strömlampan blinkar.

Kontrollera det totala antalet sidor som matats genom skrivaren – Windows

1. Öppna fönstret för skrivardrivrutinen.
2. Klicka på **Information om skrivare och alternativ** på fliken **Underhåll**.

Relaterad information

➔ ["Gå till skrivardrivrutin" på sidan 43](#)

Kontrollera det totala antalet sidor som matats genom skrivaren — Mac OS

1. Välj **Systeminställningar** i -menyn > **Skrivare och skannrar** (eller **Skriv ut och skanna**, **Skriv ut och faxa**) och välj sedan skrivaren.
2. Klicka på **Alternativ och förbrukningsmaterial** > **Verktyg** > **Öppna skrivarverktyg**.

Underhåll av skrivaren

3. Klicka på **Information om skrivare och alternativ**.

Nätverkstjänst och programvaruinformation

Detta avsnitt presenterar de nätverkstjänster och programvaruprodukter som finns tillgängliga för din skrivare från Epsons webbplats eller medföljande skiva.

Program för konfiguration av skrivaråtgärder (Web Config)

Web Config är ett program som körs i en webbläsare, till exempel Internet Explorer eller Safari, på en dator eller smartenhet. Du kan bekräfta skrivarens status och ändra inställningar för nätverkstjänsten eller skrivaren. Använd Web Config genom att ansluta skrivaren och datorn eller enheten till samma nätverk.

Det finns stöd för följande webbläsare.

OS	Webbläsare
Windows XP SP3 eller senare	Microsoft Edge, Internet Explorer 8 eller senare, Firefox*, Chrome*
Mac OS X v10.6.8 eller senare	Safari*, Firefox*, Chrome*
iOS*	Safari*
Android 2.3 eller senare	Standardwebbläsare
Chrome OS*	Standardwebbläsare

* Använd den senaste versionen.

Kör Web Config i en webbläsare

1. Kontrollera skrivarens IP-adress.

Skriv ut en nätverksanslutningsrapport genom att trycka på  och kontrollera skrivarens IP-adress.

2. Öppna webbläsaren på en dator eller smartenhet och ange sedan skrivarens IP-adress.

Format:

IPv4: http://skrivarens IP-adress/

Exempel:

IPv4: http://192.168.100.201/

Anmärkning:

På smartenheten kan du även köra Web Config via underhållsskärmen på Epson iPrint.

Relaterad information

➔ [”Använda Epson iPrint” på sidan 68](#)

Köra Web Config på Windows

Vid anslutning av dator till skrivaren via WSD, följ stegen nedan för att köra Web Config.

1. Öppna skrivarlistan på datorn.
 - Windows 10/Windows Server 2016
Klicka på startknappen och välj **Windows-system > Kontrollpanelen > Visa enheter och skrivare i Hårdvara och ljud**.
 - Windows 8.1/Windows 8/Windows Server 2012 R2/Windows Server 2012
Välj **Skrivbord > Inställningar > Kontrollpanelen > Visa enheter och skrivare i Maskinvara och ljud (eller Maskinvara)**.
 - Windows 7/Windows Server 2008 R2
Klicka på startknappen och välj **Kontrollpanelen > Visa enheter och skrivare i Maskinvara och ljud**.
 - Windows Vista/Windows Server 2008
Klicka på startknappen och välj **Kontrollpanelen > Skrivare i Maskinvara och ljud**.
2. Högerklicka på skrivaren och välj **Egenskaper**.
3. Välj fliken **Webbtjänst** och klicka på URL-adressen.

Köra Web Config på Mac OS

1. Välj **Systeminställningar** i -menyn > **Skrivare och skannrar** (eller **Skriv ut och skanna, Skriv ut och faxa**) och välj sedan skrivaren.
2. Klicka på **Alternativ och förbrukningsmaterial > Visa skrivarens webbplats**.

Program för skanning av dokument och bilder (Epson Scan 2)

Epson Scan 2 är ett program där du kan styra skanning. Du kan justera storlek, ljusstyrka, kontrast och kvalitet för den skannade bilden. Du kan också starta Epson Scan 2 från ett TWAIN-kompatibelt skanningsprogram. Mer information finns i programhjälpen.

Börja med Windows**Anmärkning:**

För Windows Server-operativsystem, kontrollera att funktionen **Skrivbordsmiljö** finns installerad.

- Windows 10/Windows Server 2016
Klicka på startknappen och välj sedan **EPSON > Epson Scan 2**.

Nätverkstjänst och programvaruinformation

- Windows 8.1/Windows 8/Windows Server 2012 R2/Windows Server 2012

Ange programvarans namn i sökfältet och välj sedan den ikon som visas.

- Windows 7/Windows Vista/Windows XP/Windows Server 2008 R2/Windows Server 2008/Windows Server 2003 R2/Windows Server 2003

Klicka på startknappen och välj sedan **Alla program** eller **Program > EPSON > Epson Scan 2 > Epson Scan 2**.

Börja med Mac OS

Anmärkning:

Epson Scan 2 stöder inte Mac OS-funktionen för snabbt användarbyte. Stäng av snabbt användarbyte.

Välj **Gå > Applikationer > Epson Software > Epson Scan 2**.

Relaterad information

- ➔ ”Skanna med hjälp av Epson Scan 2” på sidan 72
- ➔ ”Installera de senaste programmen” på sidan 100

Lägga till nätverksskanner

Innan du använder Epson Scan 2, behöver du lägga till nätverksskannern.

1. Starta programmet och klicka sedan på **Lägg till** på skärmen **Skannerinställningar**.

Anmärkning:

- Om **Lägg till** har grå bakgrund, klicka på **Aktivera redigering**.

- Om huvudskärmen av Epson Scan 2 visas, har den redan anslutits till skrivaren. Om du vill ansluta till ett annat nätverk **Skanner > Inställningar** för att öppna skärmen **Skannerinställningar**.

2. Lägg till nätverksskannern. Ange följande alternativ och klicka sedan på **Lägg till**.

- Modell:** Välj skannerns som du vill ansluta till.

- Namn:** Ange skannernamnet med maximalt 32 tecken.

- Sök efter nätverk:** Om datorn och skannern ligger på samma nätverk, visas IP-adressen. Om den inte visas, klicka på knappen . Om IP-adressen fortfarande inte visas, klicka på **Ange adress**, och ange sedan IP-adressen direkt.

3. Välj skannern på skärmen **Skannerinställningar** och klicka sedan på **OK**.

Applikation för konfigurering av skanningåtgärder från kontrollpanelen (Epson Event Manager)

Epson Event Manager är ett program som gör det möjligt för dig att hantera skanning via kontrollpanelen och spara bilder på en dator. Du kan lägga till dina egna inställningar som förinställningar, till exempel dokumenttyp, platsen för mappen där filer sparas samt bildformat. Mer information finns i programhjälpen.

Anmärkning:

Windows Server-operativsystem stöds inte.

Börja med Windows Windows 10

Klicka på startknappen och välj sedan **Epson Software > Event Manager**.

 Windows 8.1/Windows 8

Ange programvarans namn i sökfältet och välj sedan den ikon som visas.

 Windows 7/Windows Vista/Windows XP

Klicka på startknappen och välj **Alla program** eller **Program > Epson Software > Event Manager**.

Börja med Mac OS

Gå > **Applikationer > Epson Software > Event Manager**.

Relaterad information

➔ [”Installera de senaste programmen” på sidan 100](#)

Applikation för att lägga ut bilder (Epson Easy Photo Print)

Epson Easy Photo Print är ett program som gör det möjligt att enkelt skriva ut bilder med olika layouter. Du kan förhandsgranska fotobilden och justera bilder eller position. Du kan även skriva ut foton med en ram. Mer information finns i programhjälpen.

Bläckkvaliteten maximeras och utskrifterna blir intensiva och tydliga om du skriver ut på Epson fotopapper.

Ange följande inställningar om du vill skriva ut utan marginaler med ett program som finns i handeln.

- Skapa bilddata som passar pappersstorleken. Om det finns marginalinställningar i programmet du använder ska du ställa in marginalen på 0 mm.
- Aktivera inställningen för marginalfri utskrift i skrivardrivrutinen.

Anmärkning:

- Windows Server-operativsystem stöds inte.*
- Skrivardrivrutinen måste vara installerad för att du ska kunna använda det här programmet.*

Börja med Windows Windows 10

Klicka på startknappen och välj sedan **Epson Software > Epson Easy Photo Print**.

 Windows 8.1/Windows 8

Ange programvarans namn i sökfältet och välj sedan den ikon som visas.

 Windows 7/Windows Vista/Windows XP

Klicka på startknappen och välj sedan **Alla program** eller **Program > Epson Software > Epson Easy Photo Print**.

Börja med Mac OS

Gå > **Applikationer > Epson Software > Epson Easy Photo Print**.

Relaterad information

➔ [”Installera de senaste programmen” på sidan 100](#)

Applikation för utskrift av webbsidor (E-Web Print) (endast för Windows)

E-Web Print är ett program som gör det möjligt att enkelt skriva ut webbsidor med olika layouter. Mer information finns i programhjälpen. Du kan komma åt hjälpavsnittet via menyn **E-Web Print** i verktygsfältet **E-Web Print**.

Anmärkning:

- Windows Server-operativsystem stöds inte.
- Kontrollera webbläsare som stöds och den senaste versionen från nedladdningsplatsen.

Starta

När du installerar E-Web Print visas den i webbläsaren. Klicka på **Print** eller **Clip**.

Relaterad information

➔ [”Installera de senaste programmen” på sidan 100](#)

Applikation för skanning och överföring av bilder (Easy Photo Scan)

Med programmet Easy Photo Scan kan du skanna foton och enkelt sända den skannade bilden till en dator eller molntjänst. Du kan också enkelt justera den skannade bilden. Mer information finns i programhjälpen.

Anmärkning:

- Windows Server-operativsystem stöds inte.
- Skannerdrivrutinen Epson Scan 2 måste vara installerad om du vill använda programmet.

Börja med Windows

- Windows 10

Klicka på startknappen och välj sedan **Epson-mjukvara > Enkel fotoskanning**.

- Windows 8.1/Windows 8

Ange programvarans namn i sökfältet och välj sedan den ikon som visas.

- Windows 7/Windows Vista/Windows XP

Klicka på startknappen och välj sedan **Alla program** eller **Program > Epson Software > Easy Photo Scan**.

Börja med Mac OS

Välj **Gå > Applikationer > Epson Software > Easy Photo Scan**.

Mjukvaruuppdateringsverktyg (EPSON Software Updater)

EPSON Software Updater är ett program som söker efter ny eller uppdaterad programvara på internet och installerar den. Du kan också uppdatera skrivarens inbyggda programvara och användarhandbok.

Anmärkning:

Windows Server-operativsystem stöds inte.

Installationssätt

Hämta EPSON Software Updater från webbplatsen för Epson.

Om du använder en Windows-dator och inte kan hämta den från webbplatsen kan du installera dem från den medföljande mjukvaruskivan.

<http://www.epson.com>

Börja med Windows Windows 10

Klicka på startknappen och välj **Epson Software > EPSON Software Updater**.

 Windows 8.1/Windows 8

Ange programvarans namn i sökfältet och välj sedan den ikon som visas.

 Windows 7/Windows Vista/Windows XP

Klicka på startknappen och välj sedan **Alla program (eller Program) > Epson Software > EPSON Software Updater**.

Anmärkning:

*Du kan också starta EPSON Software Updater genom att klicka på skrivarikonerna på aktivitetsfältet på skrivbordet och sedan välja **Programuppdatering**.*

Börja med Mac OS

Välj **Gå > Applikationer > Epson Software > EPSON Software Updater**.

Program för konfiguration av flera enheter (EpsonNet Config)

Med programmet EpsonNet Config kan du ange nätverksgränssnittsadresser och protokoll. Mer information finns i handboken till EpsonNet Config eller programmets hjälpavsnitt.

Börja med Windows Windows 10/Windows Server 2016

Klicka på startknappen och välj **EpsonNet > EpsonNet Config**.

 Windows 8.1/Windows 8/Windows Server 2012 R2/Windows Server 2012

Ange programvarans namn i sökfältet och välj sedan den ikon som visas.

Nätverkstjänst och programvaruinformation

- ❑ Windows 7/Windows Vista/Windows XP/Windows Server 2008 R2/Windows Server 2008/Windows Server 2003 R2/Windows Server 2003

Klicka på startknappen och välj **Alla program** eller **Program > EpsonNet > EpsonNet Config SE > EpsonNet Config**.

Börja med Mac OS

Gå > **Program > Epson Software > EpsonNet > EpsonNet Config SE > EpsonNet Config**.

Installera de senaste programmen

Anmärkning:

Du måste först avinstallera ett program för att kunna installera om det.

1. Kontrollera att skrivaren och datorn är tillgängliga för kommunikation och att datorn och skrivaren är ansluten till Internet.
2. Starta EPSON Software Updater.

Skärmbilden är ett exempel på Windows.

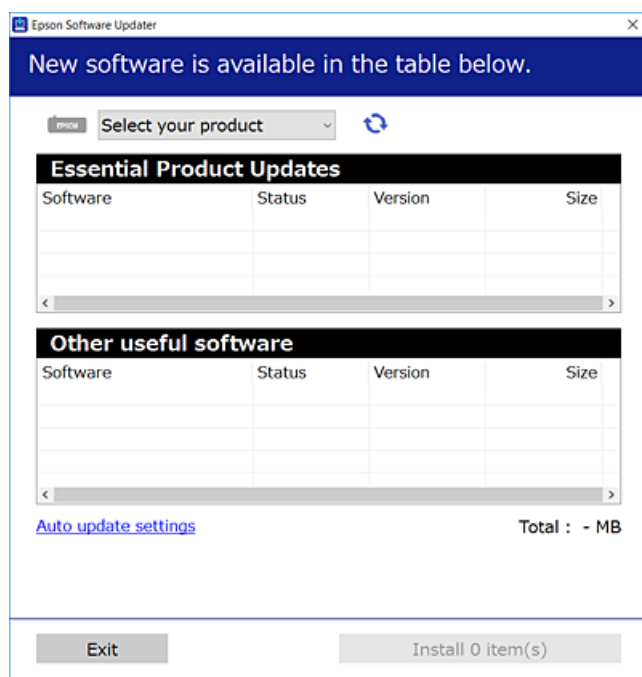

3. För Windows, välj skrivare och klicka sedan på  för att söka efter de senast tillgängliga programmen.
4. Välj alternativen du vill installera eller uppdatera och klicka sedan på knappen Installera.



Viktigt:

Stäng inte av eller koppla från skrivaren tills uppdateringen är klar. Annars fungerar kanske inte skrivaren.

Nätverkstjänst och programvaruinformation

Anmärkning:

- ❑ Du kan hämta de senaste programmen från webbplatsen för Epson.

<http://www.epson.com>

- ❑ Om du använder operativsystem för Windows Server kan du inte använda EPSON Software Updater. Du kan hämta de senaste programmen från webbplatsen för Epson.

Relaterad information

- ➔ ”Mjukvaruuppdateringsverktyg (EPSON Software Updater)” på sidan 99
- ➔ ”Avinstallera program” på sidan 101

Uppdatera program och inbyggd programvara

Det kan hända att du kan lösa vissa problem och förbättra eller lägga till funktioner genom att uppdatera programmen och den inbyggda programvaran. Se till att du har den senaste versionen av programmen och den inbyggda programvaran.

1. Kontrollera att skrivaren och datorn är anslutna och att datorn är ansluten till Internet.
2. Starta EPSON Software Updater och uppdatera programmen eller den inbyggda programvaran.

**Viktigt:**

Stäng inte av datorn eller koppla från skrivaren tills uppdateringen är klar. Annars fungerar kanske inte skrivaren.

Anmärkning:

Om du inte hittar det program som du vill uppdatera i listan kan du inte uppdatera med hjälp av EPSON Software Updater. Sök efter de senaste versionerna av programmen från din lokala Epson-webbplats.

<http://www.epson.com>

Avinstallera program

Logga in på datorn som administratör. Ange administratörslösenordet om datorn uppmanar dig till det.

Avinstallera program — Windows

1. Stäng av skrivaren genom att trycka på knappen .
2. Stäng alla program som körs.
3. Öppna **Kontrollpanelen**:
 - ❑ Windows 10/Windows Server 2016
Klicka på startknappen och välj sedan **Windows-system > Kontrollpanelen**.
 - ❑ Windows 8.1/Windows 8/Windows Server 2012 R2/Windows Server 2012
Välj **Skrivbord > Inställningar > Kontrollpanelen**.

Nätverkstjänst och programvaruinformation

- Windows 7/Windows Vista/Windows XP/Windows Server 2008 R2/Windows Server 2008/Windows Server 2003 R2/Windows Server 2003

Klicka på startknappen och välj **Kontrollpanelen**.

4. Öppna **Avinstallera program** (eller **Lägg till och ta bort program**):

- Windows 10/Windows 8.1/Windows 8/Windows 7/Windows Vista/Windows Server 2016/Windows Server 2012 R2/Windows Server 2012/Windows Server 2008 R2/Windows Server 2008

Välj **Avinstallera ett program** i **Program**.

- Windows XP/Windows Server 2003 R2/Windows Server 2003

Klicka på **Lägg till och ta bort program**.

5. Välj det program som du vill avinstallera.

Du kan inte avinstallera skrivardrivrutinen, om det finns några utskriftsjobb. Ta bort eller vänta tills jobben skrivs ut före avinstallation.

6. Avinstallera programmen:

- Windows 10/Windows 8.1/Windows 8/Windows 7/Windows Vista/Windows Server 2016/Windows Server 2012 R2/Windows Server 2012/Windows Server 2008 R2/Windows Server 2008

Klicka på **Avinstallera/ändra** eller **Avinstallera**.

- Windows XP/Windows Server 2003 R2/Windows Server 2003

Klicka på **Ändra/ta bort** eller **Ta bort**.

Anmärkning:

Om fönstret **Kontroll av användarkonto** visas klickar du på **Fortsätt**.

7. Följ instruktionerna på skärmen.

Avinstallera program — Mac OS

1. Hämta Uninstaller med hjälp av EPSON Software Updater.

När du har hämtat Uninstaller behöver du inte hämta det igen varje gång du avinstallerar programmet.

2. Stäng av skrivaren genom att trycka på knappen .

3. För att avinstallera skrivardrivrutinen, välj **Systeminställningar** från menyn > **Skrivare och skannrar** (eller **Skriv ut och skanna**, **Skriv ut och faxa**), och ta sedan bort skrivaren från listan över tillåtna skrivare.

4. Stäng alla program som körs.

5. Välj **Gå** > **Applikationer** > **Epson Software** > **Uninstaller**.

6. Välj det program som du vill avinstallera och klicka sedan på **Avinstallera**.

Viktigt:

Uninstaller tar bort alla drivrutiner för Epsons bläckstråleskrivare på datorn. Om du använder flera Epson inkjet-skrivare och endast vill ta bort några av drivrutinerna tar du först bort samtliga och sedan installerar du lämplig skrivardrivrutin på nytt.

Nätverkstjänst och programvaruinformation

Anmärkning:

Om du inte hittar det program som du vill avinstallera i listan över program kan du inte avinstallera med Uninstaller. I sådana fall väljer du **Gå > Applikationer > Epson Software**, välj vilket program du vill avinstallera och dra det sedan till papperskorgen.

Relaterad information

➔ ”Mjukvaruuppdateringsverktyg (EPSON Software Updater)” på sidan 99

Skriva ut med en nätverkstjänst

Med tjänsten Epson Connect på internet kan du skriva ut från din smartphone, surfplatta eller bärbara dator när som helst och i stort sett var som helst. För att använda den här tjänsten behöver du registrera användaren och skrivaren i Epson Connect.

Följande funktioner finns tillgängliga via internet.

 Email Print

När du skickat ett e-postmeddelande med bilagor, såsom dokument eller bilder, till en e-postadress som är tilldelad till skrivaren, kan du skriva ut e-postmeddelandet och bilagorna från fjärrstyrda platser, såsom din skrivare i hemmet eller på företaget.

 Epson iPrint

Den här applikationen är för iOS och Android, och gör det möjligt för dig att skriva ut från en smartphone eller surfplatta. Du kan skriva ut dokument, bilder och webbplatser genom att skicka dem direkt till en skrivare i samma trådlösa nätverk.

 Remote Print Driver

Det här är en delad skrivare som stöds av Remote Print Driver. Vid utskrift med en skrivare på en fjärrstyrd plats kan du skriva ut genom att ändra skrivaren i det vanliga programfönstret.

Se Epson Connect-portalens webbplats för information.

<https://www.epsonconnect.com/>

<http://www.epsonconnect.eu> (Endast Europa)

Lösa problem

Kontrollera skrivarens status

Lampor och skrivarstatus

Lamporna på kontrollpanelen indikerar skrivarstatus.

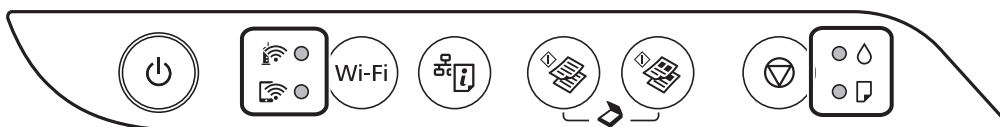

Normal status

●: På

Lampa	Status
●	Skrivaren är ansluten till ett trådlöst nätverk (Wi-Fi).
●	Skrivaren är ansluten till ett nätverk (Wi-Fi) i Wi-Fi Direct-läge (Simple AP).

Felstatus















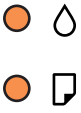

Lampan tänds eller blinkar när ett fel inträffar. Detaljer om felet visas på datorns skärm.

●/●: På





: Blinkar

Lampa	Status	Lösningar
● ●	Ett fel har inträffat i Wi-Fi-anslutningen.	Tryck på Wi-Fi för att rensa felet och försök igen.
●	Den inledande bläckpåfyllningen kanske inte är klar.	Information om hur du slutför den inledande bläckpåfyllningen finns på affischen Starta här .
●	Inget papper är påfyllt eller mer än ett ark har matats samtidigt.	Fyll på papper och tryck på eller .

Lösa problem

Lampa	Status	Lösningar
	Ett pappersstopp har inträffat.	<p>Ta bort papperet och tryck på  eller .</p> <p>Om pappersfelet fortsätter ligga kvar efter att du tagit bort papperet och stängt av strömmen och slagit på den igen, kan papper ligga kvar i skrivaren. Fyll på A4-papper i bakre pappersmatning, och tryck sedan på  eller  för att ta bort papperet invändigt. Fyll på papper i stående orientering.</p> <p>Kontakta Epsons support om problemet inte kan åtgärdas.</p>
	<p><input type="checkbox"/> Skrivaren har inte stängts av på rätt sätt.*</p> <p><input type="checkbox"/> Eftersom skrivaren har stängts av under användning kan munstyckena ha torkat och satt igen.</p> <p>* Strömmen har stängts av med en krets brytare, kontakten dragits ut ur uttaget, eller ett elfel ha uppstått.</p>	<p><input type="checkbox"/> Efter att felet har avhjälpats genom att trycka på  eller  rekommenderar vi att du utför en munstyckeskontroll. Avbryt alla pågående utskriftsjobb.</p> <p><input type="checkbox"/> För att stänga av skrivaren ska du se till att trycka på .</p>
	<p>När -lampan och -lampan blinkar simultant</p> <p>En bläckdyna närmar sig slutet av sitt liv eller måste bytas.</p>	<p>Bläckdynorna måste bytas.</p> <p>Kontakta Epson eller en auktoriserad tjänsteleverantör från Epson för att byta ut bläckdynan.*¹ Det är en del som användaren inte kan utföra service på.</p> <p>När ett meddelande som säger att du kan fortsätta att skriva ut visas på datorn ska du trycka på  eller  om du vill fortsätta att skriva ut. Lamporna slutar att blinka, men de kommer att fortsätta att blinka med regelbundna mellanrum tills bläckdynan har bytts ut.</p>
	<p>När -lampan och -lampan blinkar alternerande</p> <p>En bläckdyna för kantfri utskrift närmar sig slutet av sitt liv eller måste bytas.</p>	<p>Bläckdynan för kantfri utskrift måste bytas.</p> <p>Kontakta Epson eller en auktoriserad tjänsteleverantör från Epson för att byta ut bläckdynan.*¹ Det är en del som användaren inte kan utföra service på.</p> <p>När ett meddelande som säger att du kan fortsätta att skriva ut visas på datorn ska du trycka på  eller  om du vill fortsätta att skriva ut. Lamporna slutar att blinka, men de kommer att fortsätta att blinka med regelbundna mellanrum tills bläckdynan har bytts ut.</p> <p>Kantfri utskrift är inte tillgänglig, men utskrift med en kant är möjlig.</p>

Lösa problem

Lampa	Status	Lösningar
 	Skrivaren har startat i återställningsläget eftersom uppdateringen av den inbyggda programvaran misslyckades.	<p>Följ anvisningarna nedan för att uppdatera den inbyggda programvaran igen.</p> <ol style="list-style-type: none"> 1. Anslut datorn och skrivaren med en USB-sladd. (Du kan inte uppdatera den inbyggda programvaran över en nätverksanslutning i återställningsläget.) 2. Besök den lokala Epson-webbplatsen om du vill ha mer information.
  	Ett skrivarfel har inträffat.	<p>Öppna främre luckan och ta bort eventuellt papper inuti skrivaren. Stäng av strömmen och slå på den igen.</p> <p>Kontakta Epsons support om felet fortfarande inträffar efter att du har stängt av och slagit på strömmen igen.</p>

*1 Vid vissa utskrifter kan det samlas en mycket liten mängd överflödsbläck på bläckdynan. Utskriften stoppas när bläckdynan har uppnått maximal nivå för att förhindra att bläck läcker ut från dynan. Om och hur ofta detta behövs varierar beroende på antalet sidor du skriver ut, typen av material du skriver ut och antalet rengöringscykler som produkten utför. Att dynan behöver bytas ut betyder inte att skrivaren har slutat fungera enligt specifikationerna. Skrivaren informerar om när du behöver byta dyna och detta kan endast utföras av en auktoriserad tjänsteleverantör för Epson. Epson-garantin täcker inte kostnaden för detta utbyte.

Relaterad information

- ➔ ["Ta bort papper som fastnat" på sidan 107](#)
- ➔ ["Kontakta Epsons kundtjänst" på sidan 144](#)
- ➔ ["Installera de senaste programmen" på sidan 100](#)

Kontrollera skrivarens status — Windows

1. Öppna fönstret för skrivardrivrutinen.
2. Klicka på **EPSON Status Monitor 3** på fliken **Underhåll** och klicka sedan på **Detaljer**.

Du kan kontrollera skrivarens status, bläcknivåer och felstatus.

Anmärkning:

Om **EPSON Status Monitor 3** är inaktiverad klickar du på **Utökade inställningar** på fliken **Underhåll** och väljer sedan **Aktivera EPSON Status Monitor 3**.

Relaterad information

- ➔ ["Gå till skrivardrivrutin" på sidan 43](#)

Kontrollera skrivarens status — Mac OS

1. Välj **Systeminställningar** i -menyn > **Skrivare och skannrar** (eller **Skriv ut och skanna**, **Skriv ut och faxa**) och välj sedan skrivaren.

Lösa problem

2. Klicka på **Alternativ och förbrukningsmaterial > Verktyg > Öppna skrivarverktyg**.

3. Klicka på **EPSON Status Monitor**.

Du kan kontrollera skrivarens status, bläcknivåer och felstatus.

Kontrollera mjukvarustatus

En del problem kan lösas genom att uppdatera mjukvaran till den senaste versionen. Använd mjukvaruuppdateringsverktyget för att kontrollera mjukvarustatus.

Relaterad information

- ➔ [”Mjukvaruuppdateringsverktyg \(EPSON Software Updater\)” på sidan 99](#)
- ➔ [”Installera de senaste programmen” på sidan 100](#)

Ta bort papper som fastnat

Kontrollera felet som visas på kontrollpanelen och följ anvisningarna för att ta bort papper som fastnat, inklusive alla bortrivna bitar. Rensa sedan bort felet.



Viktigt:

- Ta försiktigt bort pappret som har fastnat. Skrivaren kan skadas om du tar bort pappret för hastigt.
- När du tar bort papper ska du undvika att luta skrivaren, placera den vertikalt eller vända den upp och ned eftersom det kan göra att bläck läcker ut.

Relaterad information

- ➔ [”Lampor och skrivarstatus” på sidan 16](#)

Ta bort papper som fastnat via Bakre pappersmatning

Ta bort pappret som har fastnat.

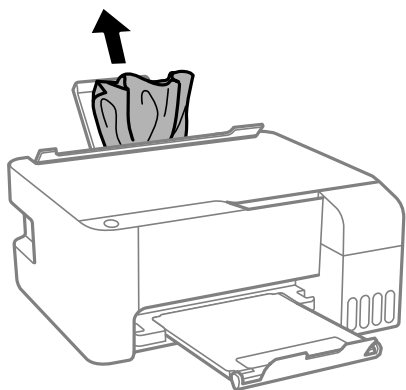

Ta bort papper som fastnat inuti skrivaren

! *Obs!*

Rör aldrig knapparna på kontrollpanelen när du har handen i skrivaren. Om skrivaren börjar arbeta kan det leda till skador. Var försiktig så att du inte rör vid några utstickande delar och skadar dig.

1. Öppna den främre luckan.

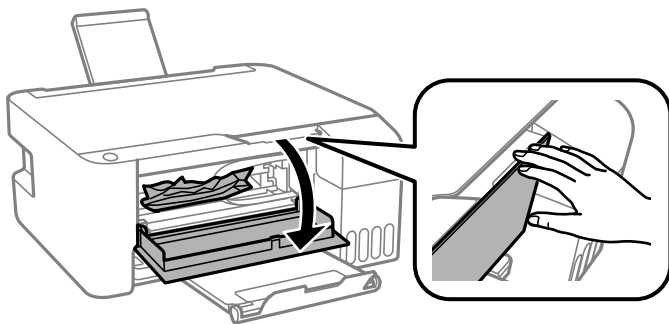

2. Ta bort papperet som har fastnat.

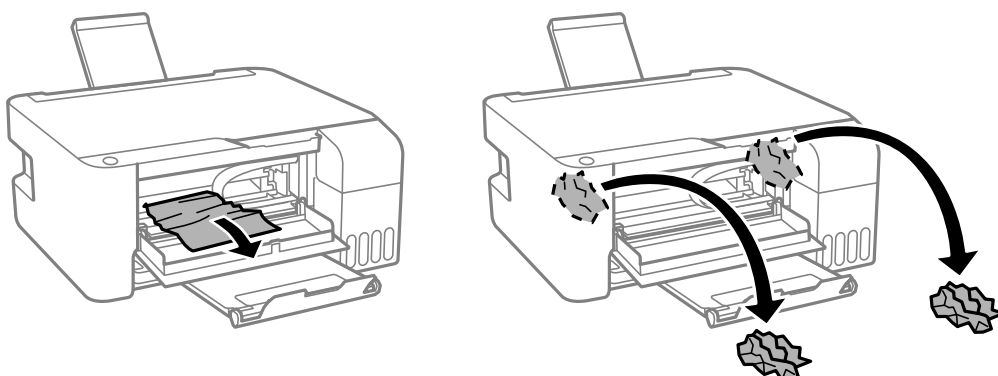

! *Viktigt:*

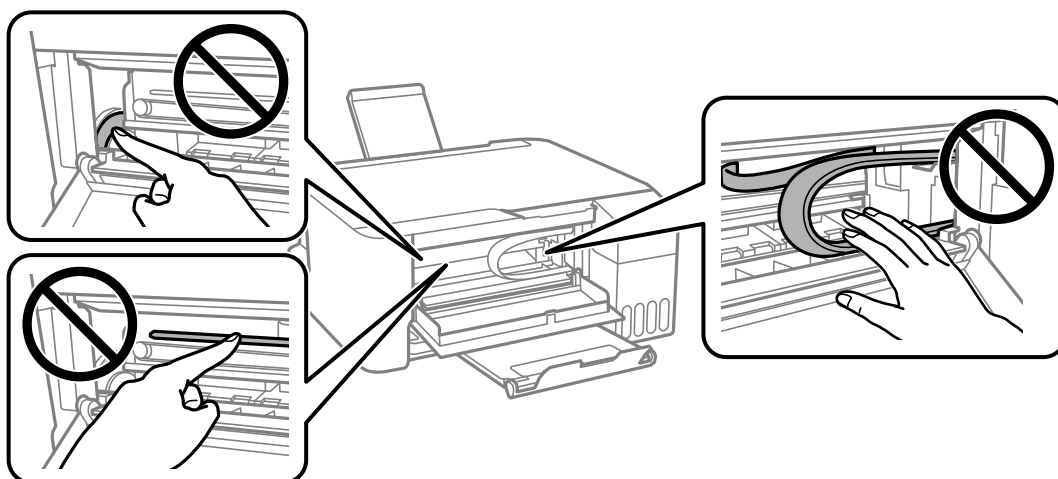

Rör inte vid delarna som visas på bilden inuti skrivaren. Det kan orsaka fel.

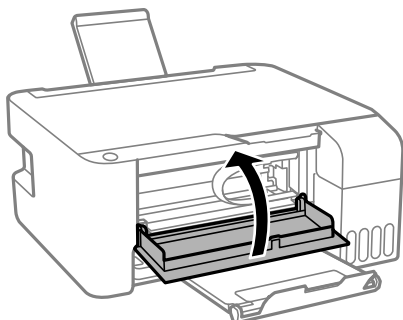

3. Stäng den främre luckan.



Pappersfel rensas inte

Om pappersfelet fortsätter ligga kvar efter att du tagit bort papperet och stängt av strömmen och slagit på den igen, kan papper ligga kvar i skrivaren. Fyll på A4-papper i bakre pappersmatning, och tryck sedan på  eller  för att ta bort papperet invändigt. Fyll på papper i stående orientering.

Kontakta Epsons support om problemet inte kan åtgärdas.

Papper matas inte in korrekt

Kontrollera följande punkter och vidta sedan nödvändiga åtgärder för att lösa problemet.

- Placera skrivaren på en plan yta och använd den under rekommenderade miljöförhållanden.
- Använd papper som hanteras av den här skrivaren.
- Följ försiktighetsåtgärderna för pappershantering.
- Fyll inte på med mer än maximalt antal ark som anges för papperet. För vanligt papper fyller du inte på över linjen som anges med triangelsymbolen på kantstödet.
- Placera inga föremål på matarskyddet.

Relaterad information

- ➔ [”Miljöspecifikationer” på sidan 137](#)
- ➔ [”Försiktighetsåtgärder för pappershantering” på sidan 35](#)
- ➔ [”Tillgängligt papper och kapacitet” på sidan 34](#)
- ➔ [”Lista över papperstyper” på sidan 39](#)

Papperstrassel

- Fyll på papper i rätt riktning och för kantstöden mot papperskanten.
- Ladda ett ark åt gången om du har laddat flera pappersark.

Relaterad information

- ➔ [”Ta bort papper som fastnat” på sidan 107](#)

➔ ”Fylla på papper i Bakre pappersmatning” på sidan 36

Pappret matas in snett

Fyll på papper i rätt riktning och för kantstöden mot papperskanten.

Relaterad information

➔ ”Fylla på papper i Bakre pappersmatning” på sidan 36

Flera pappersark matas i taget

- Fyll på med ett papper i taget.
- När flera pappersark matas samtidigt under manuell dubbelsidig utskrift, ta bort allt papper som har fyllts på i skrivaren innan du fyller på pappret igen.

Pappersfel vid utmatning inträffar



När ett pappersfel vid utmatning inträffar även fast papper har fyllts på i bakre pappersmatning, fyller du på papper i mitten av bakre pappersmatning.

Problem med ström och kontrollpanel

Strömmen slås inte på

- Kontrollera att strömsladden är ordentligt ansluten.
- Håll ner -knappen lite längre tid.

Strömmen stängs inte av

Håll ner -knappen lite längre tid. Om du fortfarande inte kan stänga av skrivaren drar du ut strömsladden. Förhindra att skrivarhuvudet torkar ut genom att sätta igång skrivaren igen och sedan stänga av den med -knappen.

Strömmen stängs av automatiskt

- Windows
 - Klicka på **Information om skrivare och alternativ** på fliken **Underhåll** för skrivardrivrutinen.
 - Inaktivera inställningarna för **Avstängning om inaktiv** och **Avstängning vid fränkoppling**.
 - Inaktivera inställningen för **Avstängningstimer**.

Lösa problem

❑ Mac OS

Välj **Systeminställningar** i -menyn > **Skrivare och skannrar** (eller **Skriv ut och skanna, Skriv ut och faxa**) och välj sedan skrivaren. Klicka på **Alternativ och förbrukningsmaterial** > **Verktyg** > **Öppna skrivarverktyg**, och sedan på **Skrivarinställningar**.

❑ Inaktivera inställningarna för **Avstängning om inaktiv** och **Avstängning vid fränkoppling**.

❑ Inaktivera inställningen för **Avstängningstimer**.

Anmärkning:

*Din produkt kan ha funktionen **Avstängningstimer** eller **Avstängning om inaktiv** och **Avstängning vid fränkoppling** beroende på inköpsställe.*

Det går inte att skriva ut från en dator

Kontrollera anslutningen (USB)

❑ Anslut USB-kabeln säkert till skrivaren och datorn.

❑ Om du använder en USB-hubb kan du försöka ansluta skrivaren direkt till datorn.

❑ Om USB-kabeln inte känns av ska du byta port eller USB-kabel.

❑ Om skrivaren inte kan skriva ut med en USB-anslutning kan du prova följande.

Koppla från USB-kabeln från datorn. Högerklicka på skrivarikonen som visas på datorn och välj sedan **Ta bort enhet**. Anslut sedan USB-kabeln till datorn och försök att skriva ut.

Återkonfigurera USB-anslutningen genom att följa stegen i den här bruksanvisningen för att byta anslutningssätt till en dator. Se länken till relaterad information nedan för mer information.

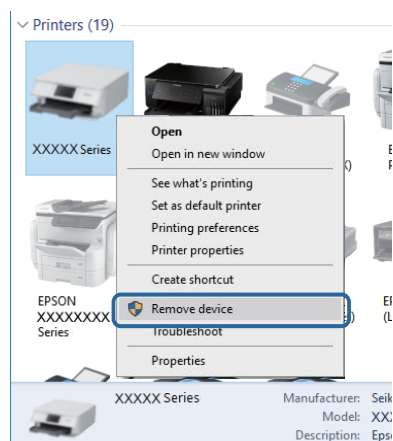

Relaterad information

➔ [”Ändra anslutningssätt till en dator” på sidan 32](#)

Kontrollera anslutningen (nätverk)

❑ När du har ändrat din åtkomstpunkt eller leverantör, kan du försöka utföra nätverksinställningar för skrivaren igen. Anslut datorn eller smartenheten till samma SSID som skrivaren.

Lösa problem

- Stäng av enheterna som du vill ansluta till nätverket. Vänta i cirka 10 sekunder och sätt sedan på enheterna i följande ordning; åtkomstpunkt, dator eller smartenhet och sedan skrivaren. Flytta skrivaren och datorn eller smartenheten närmare till åtkomstpunkten för att förbättra radiovågskommunikationen och försök sedan att utföra nätverksinställningarna igen.
- Skriv ut nätverksanslutningsrapporten. Se tillhörande informationslänk nedan för mer information. Om rapporten visar att nätverksanslutningen misslyckades, kontrollera nätverksanslutningsrapporten och följ sedan de utskrivna lösningarna.
- Om IP-adressen som tilldelats till skrivaren är 169.254.XXX.XXX, och nätmasken är 255.255.0.0, kanske IP-adressen inte är korrekt tilldelad. Starta om åtkomstpunkten eller återställ nätverksinställningarna för skrivaren. Om detta inte löser problemet, se dokumentationen för åtkomstpunkten.
- Försök att komma åt webbplatsen från datorn för att kontrollera att datorns nätverksinställningar är korrekta. Om du inte kan komma åt någon webbplats, ligger problemet i datorn. Kontrollera datorns nätverksanslutning.

Relaterad information

- ➔ ["Ansluta till en dator" på sidan 20](#)
- ➔ ["Skriva ut en rapport om nätverksanslutning" på sidan 25](#)

Kontrollera mjukvara och data

- Kontrollera att en äkta Epson-skrivardrivrutin är installerad. Om en äkta Epson-skrivardrivrutin inte är installerad är funktionerna begränsade. Vi rekommenderar att du använder en äkta Epson-skrivardrivrutin. Se tillhörande informationslänk nedan för mer information.
- Om du skriver ut en bild med stor datastorlek kan minnet i datorn ta slut. Skriv ut bilden med en lägre upplösning eller i en mindre storlek.

Relaterad information

- ➔ ["Kontrollera efter äkta skrivardrivrutiner från Epson" på sidan 112](#)
- ➔ ["Installera de senaste programmen" på sidan 100](#)

Kontrollera efter äkta skrivardrivrutiner från Epson

Du kan kontrollera om äkta skrivardrivrutiner från Epson finns installerade på datorn med en av följande metoder.

Windows

Välj **Kontrollpanel > Visa enheter och skrivare (Skrivare, Skrivare och fax)**, och gör sedan följande för att öppna utskriftsserverns egenskapsfönster.

- Windows 10/Windows 8.1/Windows 8/Windows 7/Windows Server 2016/Windows Server 2012 R2/Windows Server 2012/Windows Server 2008 R2
Klicka på skrivarikonen och klicka sedan på **Utskriftsserverns egenskaper** uppe i fönstret.
- Windows Vista/Windows Server 2008
Högerklicka på mappen **Skrivare** och klicka sedan på **Kör som administratör > Serveregenskaper**.
- Windows XP/Windows Server 2003 R2/Windows Server 2003
Från menyn **Arkiv**, välj **Serveregenskaper**.

Lösa problem

Klicka på fliken **Drivrutin**. Om namnet på din skrivare visas i listan, är en äkta skrivardrivrutin från Epson installerad på datorn.

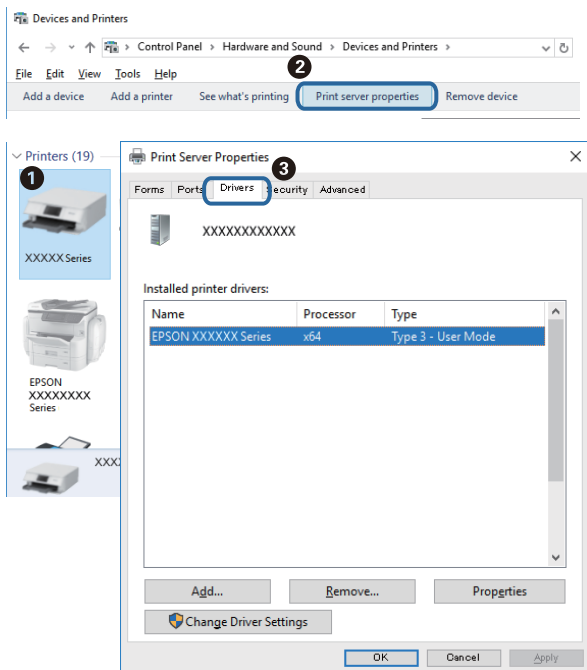

Mac OS

Välj **Systeminställningar** i -menyn > **Skrivare och skannrar** (eller **Skriv ut och skanna**, **Skriv ut och faxa**) och välj sedan skrivaren. Klicka på **Alternativ och tillbehör**, och om fliken **Alternativ** och fliken **Verktyg** visas i fönstret, är en äkta skrivardrivrutin från Epson installerad på datorn.



Relaterad information

➔ ["Installera de senaste programmen" på sidan 100](#)

Kontrollera skrivarstatus från datorn (Windows)

Klicka på **Utskriftskö** på skrivarens drivrutinsflik **Underhåll** och kontrollera sedan följande.

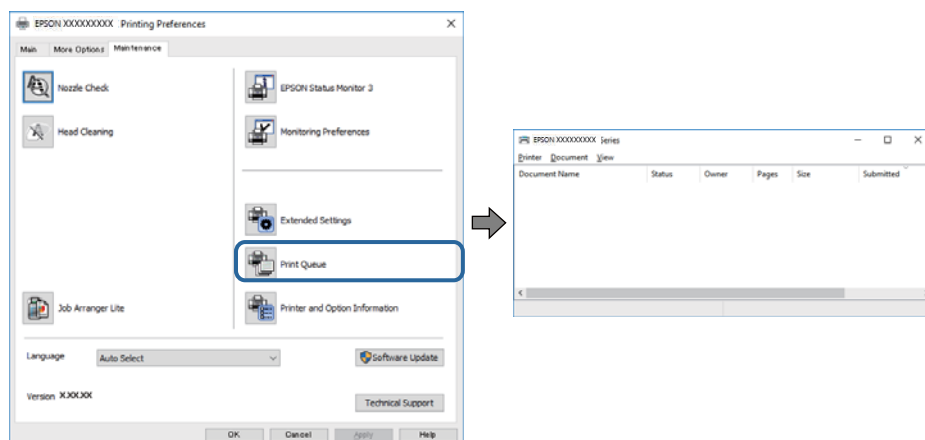

- ☐ Se om det finns några pausade utskriftsjobb.

Om onödiga data ligger kvar väljer du **Avbryt alla dokument** från menyn **Skrivare**.

- ☐ Se till att skrivaren inte är frånkopplad eller väntande.

Om skrivaren är frånkopplad eller väntande, rensar du inställningarna för frånkopplad och väntande på menyn **Skrivare**.

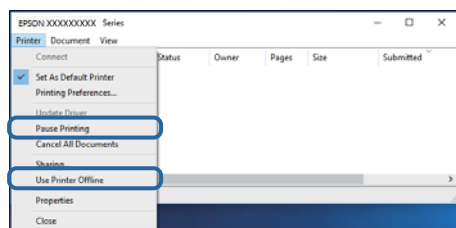

- ☐ Se till att skrivaren är vald som standardskrivare på menyn **Skrivare** (det ska finnas en kryssmarkering på objektet i menyn).

Om skrivaren inte har valts som standardskrivare ställer du in den som standardskrivare. Om det finns flera ikoner i **Kontrollpanelen > Visa enheter och skrivare (Skrivare, Skrivare och fax)**, se följande för att välja ikonen.

Exempel)

USB-anslutning: EPSON XXXX-serien

Nätverksanslutning: EPSON XXXX-serien (nätverk)

Om du installerar skrivardrivrutinen flera gånger kan kopior på skrivardrivrutinen skapas. Om kopior, såsom "EPSON XXXX-serien (kopia 1)" skapas högerklickar du på den kopierade drivrutinsikonen och sedan klickar du på **Ta bort enhet**.

- ☐ Kontrollera att skrivarporten är korrekt vald i **Egenskap > Port** på menyn **Skrivare** enligt följande.

Välj "USBXXX" som en USB-anslutning eller "EpsonNet Print Port" som en nätverksanslutning.

Kontrollera skrivarstatus från datorn (Mac OS)

Kontrollera att skrivarens status inte är **Paus**.

Välj **Systeminställningar** på  menyn > **Skrivare och skannrar** (eller **Skriv ut och skanna**, **Skriv ut och faxa**) och dubbelklicka sedan på skrivaren. Om skrivaren är pausad klicka på **Återuppta** (eller **Återuppta skrivare**).

När du inte kan utföra nätverksinställningar

- Stäng av enheterna som du vill ansluta till nätverket. Vänta i cirka 10 sekunder och sätt sedan på enheterna i följande ordning; trådlös router, dator eller smartenhet och sedan skrivaren. Flytta skrivaren och datorn eller smartenheten närmare till den trådlösa routern för att förbättra radiovågskommunikationen och försök sedan att utföra nätverksinställningarna igen.
- Tryck på -knappen när du vill skriva ut en anslutningsrapport för nätverket. Kontrollera den och följ de utskrivna lösningarna.

Relaterad information

- ➔ [”Skriva ut en rapport om nätverksanslutning” på sidan 25](#)
- ➔ [”Meddelanden och lösningar i nätverksanslutningsrapporten” på sidan 26](#)

Kan inte ansluta från enheter även om nätverksinställningarna fungerar

Om du inte kan ansluta från datorn eller den smarta enheten till skrivaren trots att nätverksanslutningsrapporten inte visar några problem, ska du läsa följande.

- När du använder flera trådlösa routrar samtidigt kan du inte använda skrivaren från datorn eller den smarta enheten, beroende på inställningarna för trådlösa routrar. Anslut datorn eller smartenheten till samma trådlösa router som skrivaren.

Avaktivera anslutningsfunktionen på smartenheten, om den är aktiverad.

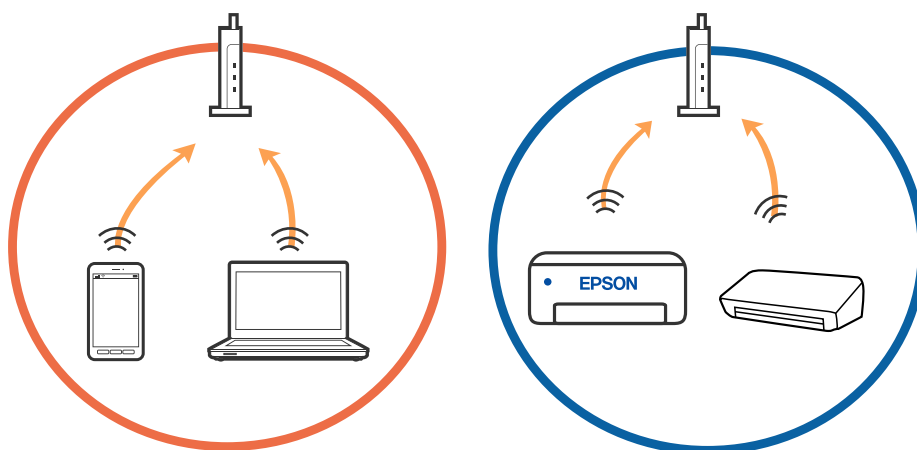

Lösa problem

- ❑ Du kan inte ansluta till den trådlösa routern när den har flera SSID och enheter anslutna till olika SSID på samma trådlösa router. Anslut datorn eller smartenheten till samma SSID som skrivaren.

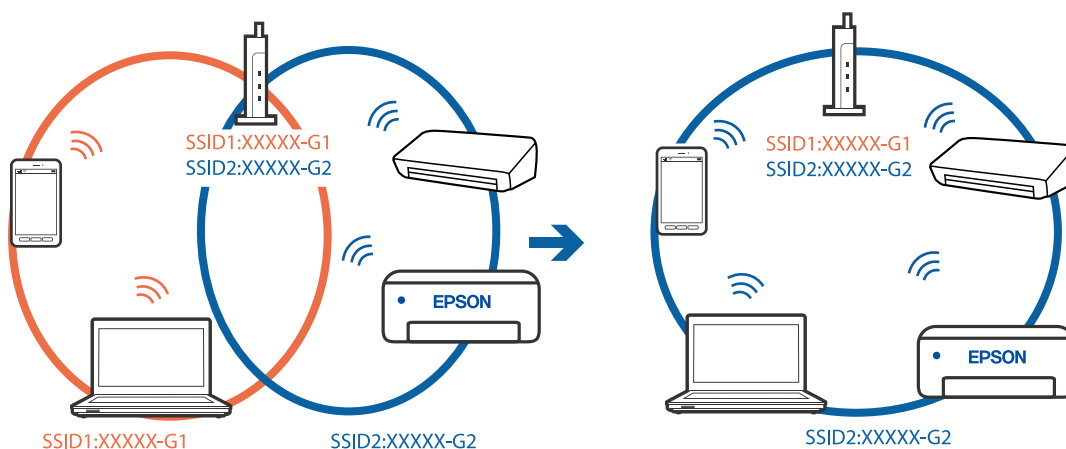

- ❑ En trådlös router som är kompatibel med både IEEE 802.11a och IEEE 802.11g har SSID för 2,4 GHz och 5 GHz. Om du ansluter datorn eller smartenheten till en 5 GHz SSID, kan du inte ansluta till skrivaren, eftersom skrivaren bara stöder kommunikation över 2,4 GHz. Anslut datorn eller smartenheten till samma SSID som skrivaren.

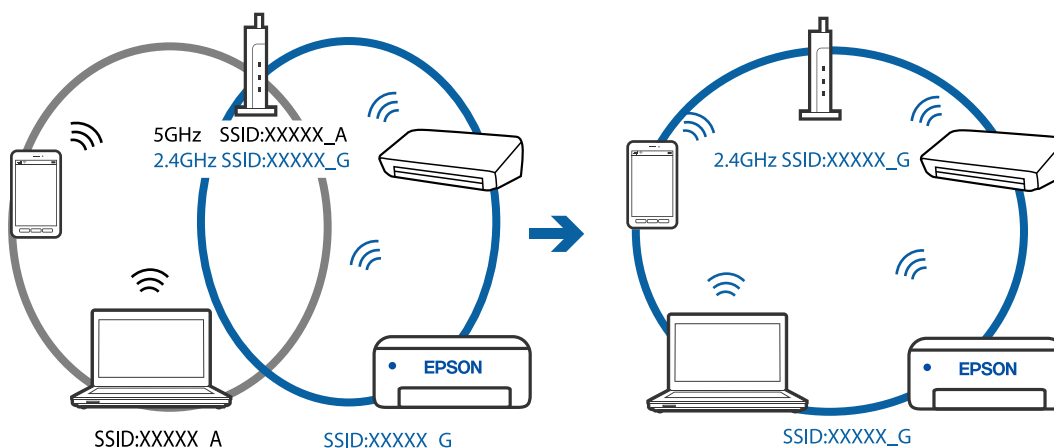

- ❑ De flesta trådlösa routrar har en sekretesseparatorfunktion som hindrar kommunikationen mellan de anslutna enheterna. Om du inte kan kommunicera mellan skrivaren och datorn eller smartenheten även om de är anslutna till samma nätverk ska du inaktivera sekretesseparatorn på den trådlösa routern. Mer information finns i dokumentationen som medföljde den trådlösa routern.

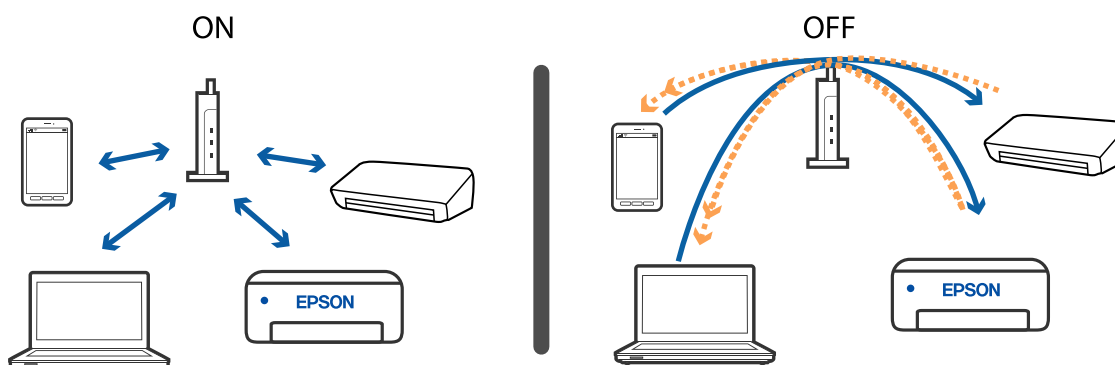

Lösa problem

Relaterad information

- ➔ "Kontrollera att SSID är ansluten till skrivaren" på sidan 118
- ➔ "Kontrollera SSID för datorn" på sidan 119

När du inte kan ansluta med Wi-Fi Direct-anslutning (Enkel AP)

Om maximalt antal enheter redan har anslutits kan du inte ansluta fler enheter. Se följande och försök ansluta igen.

Kontrollera hur många enheter som är anslutna

Kontrollera hur många enheter som är anslutna till skrivaren. Om antalet anslutna enheter inte har överskridit maxantal kan ett anslutningsfel ha uppstått. Flytta skrivaren och datorn eller smartenheten närmare till den trådlösa routern för att förbättra radiovågskommunikationen, kontrollera att SSID och lösenord är korrekta och försök sedan att utföra nätverksinställningarna igen.

- Nätverksstatusark

```
<Wi-Fi Direct>
Wi-Fi Direct Mode           On
Communication Mode         Simple AP
Operation Mode              IEEE802.11g/n
Communication Speed         Auto
SSID                        DIRECT-*****
Password                    *****
Channel                     11
Security Level              WPA2-PSK(AES)
Link Status                 Unknown
Connected Devices           2 (Max 4)
Client MAC List             9C:5C:F9:38:C3:74
                             20:02:AF:C1:92:6B
```

Lösa problem

❑ Produktstatusskärm för Web Config

Starta en webbläsare från den anslutna enheten och ange sedan IP-adressen för Wi-Fi Direct (Enkel AP) för att öppna Web Config. Tryck på **Product Status** > **Wi-Fi Direct** och kontrollera Wi-Fi Direct-status.



Koppla från onödiga enheter

Om maximalt antal enheter redan har anslutits till skrivaren kopplar du från onödiga enheter och provar att ansluta den nya enheten.

Radera SSID för Wi-Fi Direct på Wi-Fi-skärmen för enheten som du inte behöver ansluta till skrivaren.

Relaterad information

- ➔ ["Skriva ut ett statusark för nätverket"](#) på sidan 31
- ➔ ["Program för konfiguration av skrivaråtgärder \(Web Config\)"](#) på sidan 94

Kontrollera att SSID är ansluten till skrivaren

Du kan kontrollera SSID genom att skriva ut en nätverksanslutningsrapport, nätverksstatussida eller en Web Config.

Kontrollera SSID för datorn

Windows

Klicka på  i verktygsfältet på skrivbordet. Kontrollera namnet på ansluten SSID i den lista som visas.



Mac OS

Klicka på Wi-Fi-ikonen längst upp på datorskärmen. En lista över SSID visas och ansluten SSID indikeras med en kryssmarkering.



Problem med utskrift

Utskriften är blek eller färger saknas

- ❑ Om du inte har använt skrivaren på länge kan skrivarhuvudets munstycken vara igentäppta och bläckdropparna kan därför tränga igenom. Kontrollera munstyckena och rengör skrivarhuvudet om några av skrivarmunstyckena är tilltäppta.
- ❑ Om du har skrivit ut när bläcknivåerna var för låga för att synas i bläckbehållarfönstren, ska du fylla på bläckbehållarna till den övre linjemarkeringen och sedan använda verktyget **Djuprengöring** för att byta bläcket i bläcktuberna. Efter att du har använt verktyget gör du en munstyckeskontroll för att se om utskriftskvaliteten har förbättrats.

Relaterad information

- ➔ ["Kontrollera och rengöra skrivarhuvudet" på sidan 87](#)
- ➔ ["Fylla på bläcktankarna" på sidan 83](#)
- ➔ ["Köra Djuprengöring" på sidan 89](#)

Ränder eller oväntade färger visas

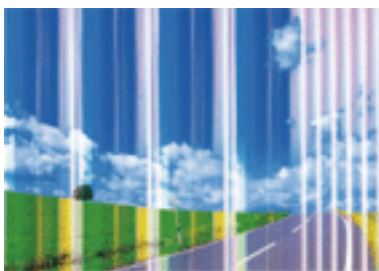

Skrivarhuvudets munstycken kan vara tilltäppta. Gör en munstyckeskontroll för att kontrollera om skrivarhuvudets munstycken är tilltäppta. Rengör skrivarhuvudet om några av skrivarmunstyckena är tilltäppta.

Relaterad information

- ➔ ["Kontrollera och rengöra skrivarhuvudet" på sidan 87](#)

Färgade ränder visas i intervall om cirka 2.5 cm



- Välj lämplig inställning för papperstyp för den typ av papper som fyllts på i skrivaren.
- Justera skrivhuvudet från en dator.
- Skriv ut med en inställning för papper av högre kvalitet när du skriver ut på vanligt papper.

Relaterad information

- ➔ [”Lista över papperstyper” på sidan 39](#)
- ➔ [”Justera skrivhuvudet” på sidan 90](#)

Suddiga utskrifter, vertikala streck eller feljustering



enthalten alle
Aufdruck. W
↓ 5008 "Regel

Justera skrivhuvudet.

Relaterad information

- ➔ [”Justera skrivhuvudet” på sidan 90](#)

Utskriftskvaliteten förbättras inte även om du har justerat skrivhuvudet

Vid dubbelriktad utskrift (med hög hastighet) skriver skrivhuvudet i båda riktningarna och vertikala linjer kan bli feljusterade. Om utskriftskvaliteten inte förbättras, ska du inaktivera den dubbelriktade inställningen (eller hög hastighet). Om du inaktiverar den här inställningen kan utskriftshastigheten försämrast.

- Windows

Avmarkera **Hög hastighet** på skrivardrivrutinens flik **Fler alternativ**.

Lösa problem

Mac OS

Välj **Systeminställningar** i -menyn > **Skrivare och skannrar** (eller **Skriv ut och skanna**, **Skriv ut och faxa**) och välj sedan skrivaren. Klicka på **Alternativ och förbrukningsmaterial** > **Alternativ** (eller **Drivrutin**). Välj **Av** som inställning för **Höghastighetsutskrift**.

Utskriftskvaliteten är dålig

Kontrollera följande om utskriftskvaliteten är dålig på grund av suddiga utskrifter, linjer, saknade eller bleka färger, feljustering i utskrifterna.

Kontrollera skrivaren

- Kontrollera att den inledande bläckpåfyllningen är slutförd.
- Fyll på bläckbehållaren om bläcknivån ligger under den nedre linjen.
- Kontrollera munstyckena och rengör skrivarhuvudet om några av skrivarmunstyckena är tilltäppta.
- Justera skrivarhuvudet.

Kontrollera papperet

- Använd papper som hanteras av den här skrivaren.
- Skriv inte ut på papper som är fuktigt, skadat eller för gammalt.
- Släta ut papper som är rullade eller kuvert som är luftfyllda.
- Stapla inte pappren direkt efter utskrift.
- Låt utskrifterna torka helt innan du arkiverar eller visar dem. Undvik direkt solljus när du torkar utskrifterna, rör inte vid bläcksidan och försök inte torka med en hårtork.
- Epson rekommenderar att du använder originalpapper från Epson istället för vanligt papper vid utskrift av bilder eller foton. Skriv ut på utskriftssidan av Epson-originalpapperet.

Kontrollera utskriftsinställningarna

- Välj lämplig inställning för papperstyp för den typ av papper som fyllts på i skrivaren.
- Skriv ut med en inställning av högre kvalitet.

Kontrollera bläckbehållaren

- Använd bläckflaskor med rätt artikelnummer för den här skrivaren.
- Epson rekommenderar att du använder bläckflaskor före utgångsdatumet som anges på förpackningarna.
- Prova att använda Epson-originalbläckflaskor. Produkten är konstruerad att justera färgerna baserat på Epson-originalbläckflaskor. Användning av bläckflaskor från andra tillverkare kan göra att utskriftskvaliteten försämras.

Relaterad information

- ➔ [”Kontrollera och rengöra skrivarhuvudet” på sidan 87](#)
- ➔ [”Justera skrivarhuvudet” på sidan 90](#)
- ➔ [”Tillgängligt papper och kapacitet” på sidan 34](#)
- ➔ [”Lista över papperstyper” på sidan 39](#)

➔ [”Försiktighetsåtgärder för pappershantering”](#) på sidan 35

Papperet är kladdigt eller repigt

- När horisontella streck visas eller överdelen eller underdelen av papperet är kladdigt ska du lägga i papper i rätt riktning och skjuta kantstöden mot kanterna på papperet.

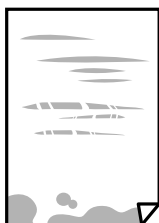

- Rengör pappersbanan när vertikala streck uppträder eller papperet är kladdigt.



- Lägga papperet på en jämn yta och kontrollera, om det är böjt. Om det är så, jämna ut det.
- Kontrollera att bläcket har torkat helt innan du lägger i papperet igen vid manuella dubbelsidiga utskrifter.

Relaterad information

- ➔ [”Fylla på papper i Bakre pappersmatning”](#) på sidan 36
- ➔ [”Rensa pappersbanan för bläckfläckar”](#) på sidan 91

Utskrivna foton är kladdiga

Du kanske skriver ut på fel sida av fotopapperet. Se till att du skriver ut på sidan som tål utskrift.

Om du skriver ut på fel sida av fotopapperet, måste du rengöra pappersvägen.

Relaterad information

- ➔ [”Rensa pappersbanan för bläckfläckar”](#) på sidan 91

Bilder eller foton skrivs ut i oväntade färger

När du skriver ut från Windows-skrivardrivrutinen, används Epson-inställning för automatisk fotojustering som standard beroende av papperstypen. Försök att ändra inställningen.

I fliken **Fler alternativ**, välj **Anpassad** i **Färgkorrigering** och klicka sedan på **Avancerat**. Ändra inställningen **Scenkorrigering** från **Autokorrigering** till annat alternativ. Om det inte går att ändra inställningen, använd en metod för färgjustering annan än **PhotoEnhance** i **Färghantering**.

Relaterad information

➔ ”Justera utskriftsfärgen” på sidan 57

Kan inte skriva ut utan marginaler

Ange inställningen Marginalfri i utskriftsinställningarna. Du kan inte välja **Marginalfri** om du har valt en papperstyp som inte har stöd för marginalfri utskrift. Välj en papperstyp som har stöd för marginalfri utskrift.

Kanterna på bilden beskärs vid marginalfri utskrift

Vid marginalfri utskrift förstoras bilden något och det utskjutande området beskärs. Välj en mindre förstöringsinställning.

 Windows

Klicka på **Inställningar** bredvid kryssrutan **Marginalfri** på skrivardrivrutinens flik **Huvudinställningar** och ändra sedan inställningarna.

 Mac OS

Justera inställningen **Utökning** på menyn **Utskriftsinställningar**.

Felaktig position, storlek eller marginal för utskriften

 Fyll på papper i rätt riktning och för kantstöden mot papperskanten. När du placerar originalen på skannerglas ska du anpassa hörnet av originalet till hörnet som indikeras med en symbol på skannerglasets ram. Om kanterna på kopian är beskurna flyttar du originalet en bit bort från hörnet. När du lägger original på skannerglas bör du även rensa skannerglas och dokumentluckan. Om det är damm eller fläckar på glaset, kan kopieringsområdet utökas så att dammet eller fläckarna kommer med, vilket ger en felaktig kopieringsposition eller små bilder. Välj lämplig inställning för pappersstorlek. Justera marginalinställningen i programmet så att den hamnar inom utskriftsområdet.**Relaterad information**

➔ ”Fylla på papper i Bakre pappersmatning” på sidan 36

➔ ”Placera original på Skannerglas” på sidan 39

➔ ”Rengöra enhetens Skannerglas” på sidan 91

➔ ”Utskriftsområde” på sidan 133

Utskrivna tecken är felaktiga eller förvanskade

 Anslut USB-kabeln säkert till skrivaren och datorn. Avbryt alla utskriftsjobb som pausats. Försätt inte datorn i **Viloläge**- eller **Vila**-läge manuellt när utskrift pågår. Sidor med förvrängd text kan skrivas ut nästa gång du startar datorn.

Lösa problem

- Om du använder skrivardrivrutinen du tidigare använder kan utskriftna tecken bli förvridna. Kontrollera att skrivardrivrutinen du använder är till för den här skrivaren. Kontrollera skrivarens namn överst i fönstret för skrivardrivrutinen.

Den utskrivna bilden är inverterad

Avmarkera alla inställningar för spegelvända bilder i skrivarens drivrutiner eller i programmet.

- Windows

Avmarkera **Spegelvänd bild** på fliken **Fler alternativ** för skrivardrivrutinen.

- Mac OS

Avmarkera **Spegelvänd bild** på menyn **Utskriftsinställningar** för dialogrutan för utskrift.

Mosaikliknande mönster i utskrifterna

Skriv ut med högre upplösningsdata vid utskrift av bilder eller foton. Bilder på webbsidor har ofta låg upplösning även om de ser tillräckligt bra ut på skärmen, vilket kan leda till att utskriftskvaliteten blir sämre.

Ojämna färger, kladd, prickar eller raka streck dyker upp på den kopierade bilden

- Rensa pappersbanan.
- Rensa skannerglas.
- Tryck inte för hårt på originalet eller dokumentlocket när du placerar originalen på skannerglas.



Relaterad information

- ➔ ["Rensa pappersbanan för bläckfläckar" på sidan 91](#)
- ➔ ["Rengöra enhetens Skannerglas" på sidan 91](#)

Moirémönster (vattring) uppstår på den kopierade bilden

Ändra originalets vinkel en aning.

Ränder visas på den kopierade bilden

Om du trycker på  och  eller -knapparna samtidigt, kopierar skrivaren i utkastläge och ränder kan förekomma på utskriften.

En bild av den motsatta sidan av originalet framträder på den kopierade bilden

Om det är ett tunt original placerar du det på skannerglas och placerar sedan en bit svart papper ovanpå.

Utskriftsproblemet kunde inte rensas



Om du har försökt med alla lösningar och problemet inte är löst, kan du försöka att avinstallera och sedan återinstallera skrivardrivrutinen.

Relaterad information

- ➔ ”Avinstallera program” på sidan 101
- ➔ ”Installera de senaste programmen” på sidan 100

Övriga utskriftsproblem

Utskriften är för långsam

- Stäng alla onödiga program.
- Sänk kvalitetsinställningen. Hög utskriftskvalitet gör att utskriften tar längre tid.
- Aktivera den dubbelriktade (eller höghastighets-) inställningen. När den här inställningen är aktiverad, skriver skrivhuvudet i båda riktningarna och utskriftshastigheten ökar.
 - Windows
Välj **Hög hastighet** på fliken **Fler alternativ** för skrivardrivrutinen.
 - Mac OS
Välj **Systeminställningar** i -menyn > **Skrivare och skannrar** (eller **Skriv ut och skanna, Skriv ut och faxa**) och välj sedan skrivaren. Klicka på **Alternativ och förbrukningsmaterial** > **Alternativ** (eller **Drivrutin**). Välj **På** som inställning för **Höghastighetsutskrift**.
- Inaktivera tyst läge. Den här funktionen gör att utskriften tar längre tid.
 - Windows
Välj **Av** som inställning för **Tyst läge** på skrivardrivrutinens flik **Huvudinställningar**.
 - Mac OS
Välj **Systeminställningar** i -menyn > **Skrivare och skannrar** (eller **Skriv ut och skanna, Skriv ut och faxa**) och välj sedan skrivaren. Klicka på **Alternativ och förbrukningsmaterial** > **Alternativ** (eller **Drivrutin**). Välj **Av** som inställning för **Tyst läge**.

Utskriften eller kopieringen går mycket långsammare under kontinuerlig drift

Utskriften eller kopieringen saktar ned för att förhindra att skrivarmekanismen överhettas och skadas. Du kan emellertid fortsätta att använda skrivaren. För att återgå till normal hastighet, låt skrivaren vila i minst 30 minuter. Hastigheten återgår inte till normalt läge om strömmen är avslagen.

Det går inte att starta en skanning

- Anslut USB-kabeln säkert till skrivaren och datorn. Om du använder en USB-hubb kan du försöka ansluta skrivaren direkt till datorn.
- Om du skannar med hög upplösning i ett nätverk, kan ett kommunikationsfel uppstå. Sänk upplösningen.
- Kontrollera att rätt skrivare (skanner) är vald i Epson Scan 2.

Kontrollera om skrivaren identifieras när du använder Windows

Kontrollera i Windows att skrivaren (skannern) visas i **Skanner och kamera**. Skrivaren (skannern) bör visas som "EPSON XXXXX (skrivarens namn)". Om skrivaren (skannern) inte visas kan du prova att avinstallera och installera om Epson Scan 2. Mer information finns i avsnittet **Skanner och kamera**.

Windows 10

Högerklicka på startknappen eller tryck ned och håll kvar på den, välj **Kontrollpanelen**, ange "skanner och kamera" i sökfältet, klicka på **Visa skannrar och kameror** och kontrollera sedan om skrivaren visas.

Windows 8.1/Windows 8/Windows Server 2012 R2/Windows Server 2012

Välj **Skrivbord > Inställningar > Kontrollpanelen**, ange "skanner och kamera" i sökfältet, klicka på **Visa skanner och kamera** och kontrollera sedan om skrivaren visas.

Windows 7/Windows Server 2008 R2

Klicka på startknappen och välj **Kontrollpanelen**, ange "skanner och kamera" i sökfältet, klicka på **Visa skannrar och kameror** och kontrollera sedan om skrivaren visas.

Windows Vista/Windows Server 2008

Klicka på startknappen, välj **Kontrollpanelen > Maskinvara och ljud > Skannrar och kameror** och kontrollera att skrivaren visas.

Windows XP/Windows Server 2003 R2/Windows Server 2003

Klicka på startknappen, välj **Kontrollpanelen > Skrivare och annan maskinvara > Skannrar och kameror** och kontrollera sedan om skrivaren visas.

Relaterad information

- ➔ ["Avinstallera program" på sidan 101](#)
- ➔ ["Installera de senaste programmen" på sidan 100](#)

Det går inte att använda kontrollpanelen för att starta skanning

- Kontrollera att Epson Scan 2 och Epson Event Manager har installerats på rätt sätt.
- Kontrollera de tilldelade skannerinställningarna i Epson Event Manager.

Relaterad information

- ➔ ["Program för skanning av dokument och bilder \(Epson Scan 2\)" på sidan 95](#)
- ➔ ["Applikation för konfigurerings av skanningätgärder från kontrollpanelen \(Epson Event Manager\)" på sidan 96](#)

Problem med skannade bilder

Det blir ojämna färger, smuts, fläckar osv. när skanning görs från skannerglas

- Rengör skannerglas
- Ta bort allt skräp eller smuts som finns på originalet.
- Tryck inte för hårt på originalet eller dokumentomslaget. Om du trycker med för mycket kraft kan det bli suddigt, smetigt och fläckigt.

Relaterad information

- ➔ ["Rengöra enhetens Skannerglas" på sidan 91](#)

Bildkvaliteten är dålig

- Ställ in **Läge** i Epson Scan 2 enligt originalet du vill skanna. Skanna med inställningar för dokument i **Dokumentläge** och inställningar för foton i **Fotoläge**.
- I Epson Scan 2, anpassa bilden med objekt i fliken **Avancerade inställningar** och skanna sedan.
- Om upplösningen är låg, försök att öka upplösningen och skanna sedan.

Relaterad information

- ➔ ["Skanna med hjälp av Epson Scan 2" på sidan 72](#)

Förskjutning visas i bakgrunden för bilder

Bilderna på baksidan av originalen kan visas i den skannade bilden.

- I Epson Scan 2, väljer du **Avancerade inställningar** och sedan justerar du **Ljusstyrka**.
Den här funktionen kanske inte är tillgänglig, beroende på inställningarna på fliken **Huvudinställningar > Bildtyp** eller övriga inställningar på fliken **Avancerade inställningar**.
- I **Dokumentläge** i Epson Scan 2, väljer du fliken **Avancerade inställningar** och sedan **Bildalternativ > Förstärkning av text**.
- Vid skanning från skannerglas placeras du det svarta papperet eller en diskdyna över originalet.

Relaterad information

- ➔ ["Placera original på Skannerglas" på sidan 39](#)
- ➔ ["Skanna med hjälp av Epson Scan 2" på sidan 72](#)

Texten är suddig

- I **Dokumentläge** i Epson Scan 2, väljer du fliken **Avancerade inställningar** och sedan **Bildalternativ > Förstärkning av text**.

Lösa problem

- Välj **Dokumentläge** som **Läge** i Epson Scan 2. Skanna med inställningarna för dokumenten i **Dokumentläge**.
- I **Dokumentläge** i Epson Scan 2, när **Bildtyp** på fliken **Huvudinställningar** ställs in på **Svartvitt**, justerar du **Tröskel** på fliken **Avancerade inställningar**. När du ökar **Tröskel**, blir det svarta färgområdet större.
- Om upplösningen är låg kan du prova att öka upplösningen och sedan skanningen.

Relaterad information

➔ ["Skanna dokument \(Dokumentläge\)" på sidan 72](#)

Moaré-mönster (nätliknande skuggor) visas

Om originalet är ett tryckt dokument kan moaré-mönster (nätliknande skuggor) visas på den skannade bilden.

- På fliken **Avancerade inställningar** i Epson Scan 2, välj **Descreening**.



- Ändra upplösningen och skanna sedan igen.

Relaterad information

➔ ["Skanna med hjälp av Epson Scan 2" på sidan 72](#)

Kan inte skanna korrekt område på skannerglas

- Se till att originalet är placerat korrekt mot marginalmarkörerna.
- Om kanten på den skannade bilden saknas flyttar du originalet lite bort från skannerglasets kant.
- Vid placering av flera original på skannerglas ska du se till att det finns ett glapp på minst 20 mm (0,79 tum) mellan originalen.

Relaterad information

➔ ["Placera original på Skannerglas" på sidan 39](#)

Kan inte förhandsgranska i Miniaturbild

- När du lägger ut flera original på samma skannerglas ska du se till att det finns ett glapp på minst 20 mm (0,79 tum) mellan originalen.
- Kontrollera att originalet ligger rakt.
- Beroende på original kanske förhandsgranskning inte utförs i **Miniaturbild**. I den här situationen rensar du kryssrutan **Miniaturbild** längst upp i förhandsgranskningsfönstret för att förhandsgranska hela det skannade området och sedan skapar du marqueeer manuellt.

Relaterad information

➔ [”Skanna foton eller bilder \(Fotoläge\)”](#) på sidan 75

Texten identifieras inte korrekt vid sparande som en Sökbar PDF

- I fönstret **Alternativ för bildformat** i Epson Scan 2, kontrollerar du att **Textspråk** är korrekt inställd på fliken **Text**.
- Kontrollera att originalet placeras rakt.
- Använd ett original med tydlig text. Textidentifiering kan avvisas för följande typer av original.
 - Originalen som har kopierats ett antal gånger
 - Originalen tas emot av fax (i låga upplösningar)
 - Originalen på vilket teckenmellanslag eller radmellanslag är för små
 - Originalen med linjering eller understreck i texten
 - Original med handskriven text
 - Original med veck eller skrynklor
- I **Dokumentläge** i Epson Scan 2, när **Bildtyp** på fliken **Huvudinställningar** ställs in på **Svartvitt**, justerar du **Tröskel** på fliken **Avancerade inställningar**. När du ökar **Tröskel**, blir den svarta färgen kraftigare.
- I **Dokumentläge** i Epson Scan 2, väljer du fliken **Avancerade inställningar** och sedan **Bildalternativ > Förstärkning av text**.

Relaterad information

➔ [”Skanna dokument \(Dokumentläge\)”](#) på sidan 72

Kan inte lösa problem i den skannade bilden

Om du har provat alla lösningar och inte har åtgärdat problemet ska du återställa inställningarna för Epson Scan 2 med Epson Scan 2 Utility.

Anmärkning:

Epson Scan 2 Utility är ett program som levereras med Epson Scan 2.

1. Starta Epson Scan 2 Utility.
 - Windows 10/Windows Server 2016
Klicka på startknappen och välj sedan **EPSON > Epson Scan 2 Utility**.
 - Windows 8.1/Windows 8/Windows Server 2012 R2/Windows Server 2012
Ange programvarans namn i sökfältet och välj sedan den ikon som visas.
 - Windows 7/Windows Vista/Windows XP/Windows Server 2008 R2/Windows Server 2008/Windows Server 2003 R2/Windows Server 2003
Klicka på startknappen och välj **Alla program** eller **Program > EPSON > Epson Scan 2 Utility > Epson Scan 2**.
 - Mac OS
Välj **Gå > Applikationer > Epson Software > Epson Scan 2 Utility**.

Lösa problem

2. Välj fliken **Annat**.
3. Klicka på **Återställ**.

Anmärkning:

Om återställning inte löser problemet av- och ominstallerar du Epson Scan 2.

Relaterad information

- ➔ [”Avinstallera program” på sidan 101](#)
- ➔ [”Installera de senaste programmen” på sidan 100](#)

Övriga skanningsproblem

Skanningen är för långsam

Sänk upplösningen.

Relaterad information

- ➔ [”Skanna med hjälp av Epson Scan 2” på sidan 72](#)

Skanningen går mycket långsammare under kontinuerlig skanning

Skanningen saktar ned för att förhindra att skrivarmekanismen överhettas och skadas. Du kan emellertid fortsätta med skanningen. För att återgå till normal skanninghastighet, låt skrivaren vila i minst 30 minuter. Skanninghastigheten återgår inte till normalt läge om strömmen är avslagen.

Skanning avbryts vid skanning till PDF/Multi-TIFF

- När du skannar med Epson Scan 2 kan du kontinuerligt skanna upp till 999 sidor i PDF-format och upp till 200 sidor i Multi-TIFF-format.
- Vi rekommenderar att du skannar i gråskala när du skannar stora volymer.
- Utöka det lediga utrymmet på datorns hårddisk. Skanningen kan avbrytas om det inte finns tillräckligt mycket ledigt utrymme.
- Prova att skanna med en lägre upplösning. Skanningen avbryts om den totala datamängden når gränsen.

Relaterad information

- ➔ [”Skanna med hjälp av Epson Scan 2” på sidan 72](#)

Övriga problem

En lätt elstöt om du rör vid skrivaren

Om mycket kringutrustning är ansluten till datorn, kan du få en lätt elstöt när du rör vid skrivaren. Installera en jordad kabel på datorn som är ansluten till skrivaren.

Hög ljudvolym vid drift

Om skrivarens ljudvolym är för hög ska du aktivera **Tyst läge**. Om du aktiverar denna funktion kan skrivarens hastighet försämrast.

- Skrivardrivrutin för Windows

Välj **På** som inställning för **Tyst läge** på fliken **Huvudinställningar**.

- Skrivardrivrutin för Mac OS

Välj **Systeminställningar** i -menyn > **Skrivare och skannrar** (eller **Skriv ut och skanna**, **Skriv ut och faxa**) och välj sedan skrivaren. Klicka på **Alternativ och förbrukningsmaterial** > **Alternativ** (eller **Drivrutin**). Välj **På** som inställning för **Tyst läge**.

Programmet blockeras av en brandvägg (endast för Windows)

Lägg till programmet på Windows-brandväggens lista över tillåtna program i säkerhetsinställningarna på **Control Panel**.

Bläckspill

- Om bläck fäster i området runt behållaren torkar du bort det med en noppfri, ren trasa eller bomullstrasa.
- Om bläck spills ut på bordet eller golvet, torkar du av det direkt. När bläcket torkar kan det vara svårt att få bort fläckar. För att förhindra att fläckar smetar ut stryker du ut bläcket med en torr trasa och torkar bort det med en fuktig trasa.
- Om du får bläck på händerna sköljer du bort det med vatten och tvål.

Bilaga

Tekniska specifikationer

Skrivarspecifikationer

Placering av munstycke i skrivarhuvud		Bläckmunstycken för svart bläck: 180 Bläckmunstycken för färgat bläck: 59 för varje färg
Pappersvikt*	Vanligt papper	64 till 90 g/m ² (17 till 24 lb)
	Kuvert	Kuvert #10, DL, C6: 75 till 90 g/m ² (20 till 24 lb)

* Även när papperstjockleken ligger inom det här området kanske papperet inte matas in i skrivaren eller också kan utskriftsresultatet påverkas, beroende på pappersegenskaper eller kvalitet.

Utskriftsområde

Utskriftsområde för *enstaka ark*

Utskriftskvaliteten kan bli sämre i skuggade områden på grund av skrivarmekanismen.

Skriva ut med marginaler

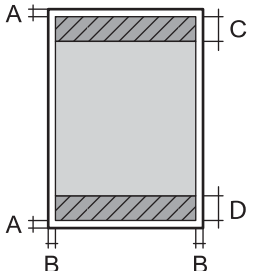
	A	3.0 mm (0.12 tum)
	B	3.0 mm (0.12 tum)
	C	41.0 mm (1.61 tum)
	D	37.0 mm (1.46 tum)

Marginalfri utskrift

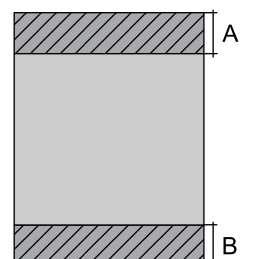
	A	44.0 mm (1.73 tum)
	B	40.0 mm (1.57 tum)

Bilaga

Utskriftsområde för kuvert

Utskriftskvaliteten kan bli sämre i skuggade områden på grund av skrivarmekanismen.

	A	3.0 mm (0.12 in.)
	B	5.0 mm (0.20 in.)
	C	18.0 mm (0.71 in.)
	D	41.0 mm (1.61 in.)

Skannerspecifikationer

Skannertyp	Flatbädd
Fotoelektronisk enhet	CIS
Maximal dokumentstorlek	216×297 mm (8.5×11.7 tum) A4, Letter
Upplösning	1200 dpi (huvudskanning) 2400 dpi (underskanning)
Färgdjup	<p>Färg</p> <ul style="list-style-type: none"> <input type="checkbox"/> 48 bitar per pixel internt (16 bitar per pixel per färg internt) <input type="checkbox"/> 24 bitar per pixel externt (8 bitar per pixel per färg externt) <p>Gråskala</p> <ul style="list-style-type: none"> <input type="checkbox"/> 16 bitar per pixel internt <input type="checkbox"/> 8 bitar per pixel externt <p>Svart och vit</p> <ul style="list-style-type: none"> <input type="checkbox"/> 16 bitar per pixel internt <input type="checkbox"/> 1 bitar per pixel externt
Ljuskälla	LED

Gränssnittsspecifikationer

För dator	Höghastighets-USB
-----------	-------------------

Lista över nätverksfunktioner

Nätverksfunktioner och IPv4/IPv6

Funktioner			Stöds	Anmärkningar
Nätverksutskrift	EpsonNet Print (Windows)	IPv4	✓	-
	Standard TCP/IP (Windows)	IPv4, IPv6	✓	-
	WSD-utskrift (Windows)	IPv4, IPv6	✓	Windows Vista eller senare
	Bonjour-utskrift (Mac OS)	IPv4, IPv6	✓	-
	IPP-utskrift (Windows, Mac OS)	IPv4, IPv6	-	-
	UPnP-utskrift	IPv4	-	Informationsprogram
	PictBridge-utskrift (Wi-Fi)	IPv4	-	Digitalkamera
	Epson Connect (utskrift till e-post, extern utskrift)	IPv4	✓	-
	Google Cloud Print	IPv4, IPv6	✓	-
Nätverksskanning	Epson Scan 2	IPv4, IPv6	✓	-
	Event Manager	IPv4	-	-
	Epson Connect (skanna till molnet)	IPv4	-	-
	ADF (2-sidig skanning)		-	-
Fax	Skicka fax	IPv4	-	-
	Ta emot fax	IPv4	-	-

Wi-Fi-specifikationer

Standarder	IEEE 802.11b/g/n* ¹
Frekvensintervall	2,4 GHz
Maximal radiofrekvensström som överförs	20 dBm (EIRP)
Koordineringslägen	Infrastruktur, Wi-Fi Direct (Simple AP)* ²
Trådlös säkerhet* ³	WEP (64/128bit), WPA2-PSK (AES)* ⁴

*1 IEEE 802.11n är endast tillgängligt för HT20.

*2 Stöds inte för IEEE 802.11b.

*3 Wi-Fi Direct stöder endast WPA2-PSK (AES).

Bilaga

*4 Överensstämmer med WPA2-standarder för stöd för WPA/WPA2 Personal.

Säkerhetsprotokoll

SSL/TLS	HTTPS-server/klient
---------	---------------------

Tjänster från tredje part som stöds

Google Cloud Print

Dimensioner

Dimensioner	<p>Vid lagring</p> <ul style="list-style-type: none"> <input type="checkbox"/> Bredd: 375 mm (14.8 tum) <input type="checkbox"/> Djup: 347 mm (13.7 tum) <input type="checkbox"/> Höjd: 179 mm (7.0 tum) <p>Skriva ut</p> <ul style="list-style-type: none"> <input type="checkbox"/> Bredd: 375 mm (14.8 tum) <input type="checkbox"/> Djup: 578 mm (22.8 tum) <input type="checkbox"/> Höjd: 253 mm (10.0 tum)
Vikt*	Cirka 3.9 kg (8.6 lb)

* Utan bläck och nätsladd.

Elektriska specifikationer

Modell	100 till 240 V-modell	220 till 240 V-modell
Märkfrekvensintervall	50 till 60 Hz	50 till 60 Hz
Märkström	0.4 till 0.2 A	0.2 A
Strömförbrukning (med USB-anslutning)	<p>Fristående kopiering: Ca. 12.0 W (ISO/IEC24712)</p> <p>Klar-läge: Ca. 4.3 W</p> <p>Viloläge: Ca. 0.7 W</p> <p>Avstängd: Ca. 0.2 W</p>	<p>Fristående kopiering: Ca. 12.0 W (ISO/IEC24712)</p> <p>Klar-läge: Ca. 4.3 W</p> <p>Viloläge: Ca. 0.7 W</p> <p>Avstängd: Ca. 0.3 W</p>

Anmärkning:

- Kontrollera spänningsvärdet på skrivarens etikett.
- För användare i Europa finns information om strömförbrukning på följande webbplats.
<http://www.epson.eu/energy-consumption>

Bilaga

Miljöspecifikationer

Vid drift	<p>Använd skrivaren inom det intervall som visas i följande graf.</p> <p>Temperatur: 10 till 35°C (50 till 95°F) Fuktighet: 20 till 80% RL (utan kondens)</p>
Vid lagring	<p>Temperatur: -20 till 40°C (-4 till 104°F)* Fuktighet: 5 till 85% RL (utan kondens)</p>

* Du kan lagra under en månad i 40°C (104°F).

Miljöspecifikationer för bläckflaskor

Lagringstemperatur	-20 till 40 °C (-4 till 104 °F)*
Frys punkt	-15 °C (5 °F) Bläck tinar och kan användas efter cirka 2 timmar vid 25 °C.

* Du kan lagra under en månad i 40 °C (104 °F).

Systemkrav

- Windows 10 (32-bitars, 64-bitars)/Windows 8.1 (32-bitars, 64-bitars)/Windows 8 (32-bitars, 64-bitars)/Windows 7 (32-bitars, 64-bitars)/Windows Vista (32-bitars, 64-bitars)/Windows XP SP3 eller senare (32-bitars)/Windows XP Professional x64 Edition SP2 eller senare/Windows Server 2016/Windows Server 2012 R2/Windows Server 2012/Windows Server 2008 R2/Windows Server 2008/Windows Server 2003 R2/Windows Server 2003 SP2 eller senare
- macOS High Sierra/macOS Sierra/OS X El Capitan/OS X Yosemite/OS X Mavericks/OS X Mountain Lion/Mac OS X v10.7.x/Mac OS X v10.6.8

Anmärkning:

- Mac OS kanske inte stöder vissa program och funktioner.
- UNIX-filsystemet (UFS) för Mac OS stöds ej.

Information om bestämmelser

Standarder och godkännanden

Standarder och typgodkännande för den europeiska modellen

För europeiska användare

Härmed förklarar Seiko Epson Corporation att följande radioutrustningsmodeller överensstämmer med direktivet 2014/53/EU. Den hela texten i EU-direktivet om överensstämmelse finns tillgänglig på följande webbplats.

<http://www.epson.eu/conformity>

C634C

Endast för användning i Irland, Storbritannien, Österrike, Tyskland, Liechtenstein, Schweiz, Frankrike, Belgien, Luxemburg, Nederländerna, Italien, Portugal, Spanien, Danmark, Finland, Norge, Sverige, Island, Kroatien, Cypern, Grekland, Slovenien, Malta, Bulgarien, Tjeckien, Estland, Ungern, Lettland, Litauen, Polen, Rumänien och Slovakien.

Epson accepterar inget ansvar för eventuell bristande uppfyllelse av skyddskraven som resultat av ej rekommenderade modifieringar av produkterna.



Standarder och typgodkännande för den australiensiska modellen

EMC	AS/NZS CISPR32 Class B
-----	------------------------

Epson deklarerar härmed att följande utrustningsmodeller överensstämmer med de väsentliga kraven och övriga gällande bestämmelser i AS/NZS4268:

C634C

Epson accepterar inget ansvar för eventuell bristande uppfyllelse av skyddskraven som resultat av ej rekommenderade modifieringar av produkterna.

ZICTA Skriv godkännande för användare i Zambia

Se följande webbplats för att kontrollera information för ZICTA Skriv godkännande.

<https://support.epson.net/zicta/>

Kopieringsrestriktioner

Observera följande begränsningar för att använda produkten på ett ansvarsfullt och lagligt sätt.

Kopiering av följande objekt är förbjuden enligt lag:

- Sedlar, mynt, statspapper avsedda för den allmänna marknaden, statsobligationer samt kommunvärdepapper

Bilaga

- Oanvända frimärken, förfrankerade vykort och andra officiella postartiklar med giltigt porto
- Officiella kontramärken och värdepapper utfärdade enligt laglig procedur

Var uppmärksam vid kopiering av följande artiklar:

- Privata värdepapper avsedda för den allmänna marknaden (aktiebrev, överlåtbara värdepapper, checkar osv.), månatliga passerkort, rabattkuponger osv.
- Pass, körkort, hälsointyg, vägpasserkort, matransoneringskort, biljetter osv.

Anmärkning:

Det kan vara förbjudet enligt lag att kopiera sådana handlingar.

Ansvarsfullt bruk av upphovsrättsskyddat material:

Skrivare kan missbrukas genom oriktig kopiering av upphovsrättsskyddat material. Om du inte kan rådfråga en kunnig jurist bör du visa ansvar och respekt genom att inskaffa upphovsrättsinnehavarens tillstånd innan du kopierar publicerat material.

Transportera och förvara skrivaren

Följ anvisningarna nedan för att paketera skrivaren när du måste reparera eller flytta på den.

Bilaga

! Viktigt:

- ❑ Vid förvaring eller transport av skrivaren ska du placera skrivaren i en plastpåse och hålla den stängd. Undvik att luta skrivaren, placera den vertikalt eller vända den upp och ned eftersom det kan göra att bläck läcker ut.

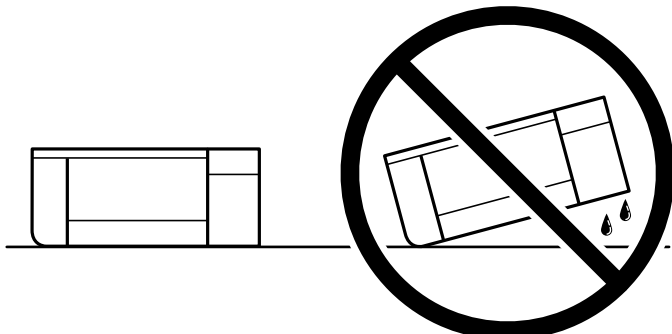

- ❑ När du förvarar eller transporterar en bläckflaska, ska du inte luta flaskan eller utsätta den för stötar eller temperaturförändringar. Bläck kan läcka ut trots att locket på bläckflaskan har dragits åt ordentligt. Kom ihåg att hålla bläckflaskan upprätt när du drar åt locket och vidta åtgärder för att förhindra att bläck läcker ut när du transporterar flaskan, exempelvis placering av flaskan i en väska.
- ❑ Placera inte öppnade bläckflaskor i kartongen tillsammans med skrivaren.



1. Stäng av skrivaren genom att trycka på -knappen.
2. Se till att strömindikatorn slocknar och dra sedan ur strömkabeln.

! Viktigt:

Dra ur strömkabeln när strömindikatorn är avstängd. Annars återgår skrivarhuvudet inte till startpositionen, vilket får bläcket att torka och kan leda till att det inte går att skriva ut.

3. Koppla loss alla sladdar, som strömkabeln och USB-sladden.
4. Ta bort allt papper från skrivaren.
5. Kontrollera att det inte finns några original på skrivaren.

Bilaga

6. Se till att montera locket på bläckbehållaren ordentligt.

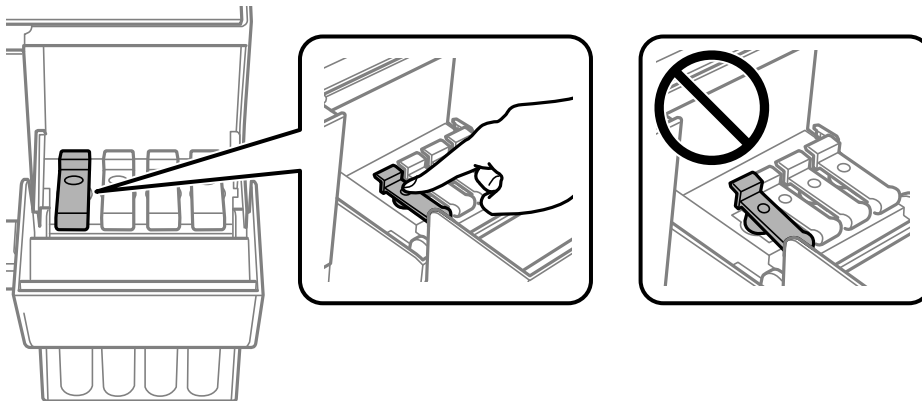

7. Stäng Bläckbehållarlock säkert.

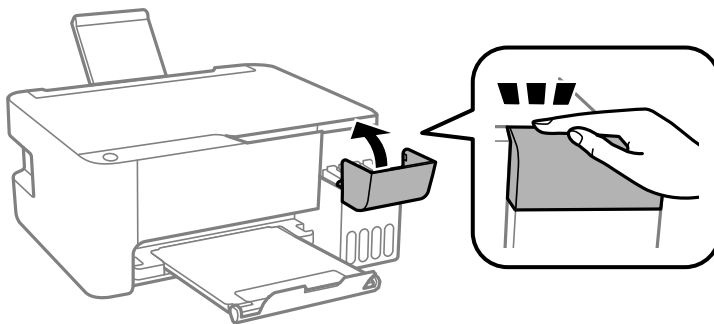

8. Paketera skrivaren enligt bilden nedan.

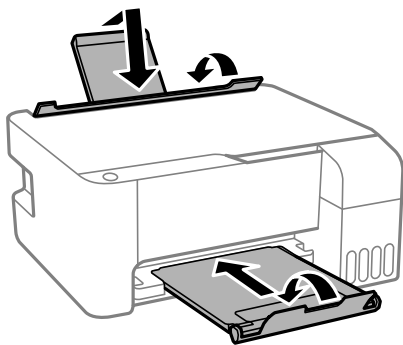

9. Placera skrivaren i en plastpåse och håll den stängd.
10. Paketera skrivaren i dess förpackning tillsammans med skyddsmaterial.



Viktigt:

Se till att hålla skrivaren horisontellt vid transport eller förvara skrivaren genom att förpacka den i kartongen; annars kan bläck läcka ut.

Rensa och justera skrivarhuvudet nästa gång du skriver ut om utskriftskvaliteten har försämrats.

Relaterad information

- ➔ ”Namn på delar och funktioner” på sidan 13
- ➔ ”Kontrollera och rengöra skrivarhuvudet” på sidan 87
- ➔ ”Justera skrivarhuvudet” på sidan 90

Upphovsrätt

Ingen del i den här publikationen får reproduceras, sparas i ett hämtningssystem, eller överföras på något sätt, vare sig elektroniskt, mekaniskt, genom fotokopiering, inspelning eller på annat sätt, utan föregående skriftligt samtycke från Seiko Epson Corporation. Inget patientansvar tas med hänsyn till användning av informationen som finns häri. Inte heller tas något ansvar för skador som uppkommer till följd av användning av informationen häri. Informationen häri är utformad för användning med Epson-produkten. Epson ansvarar inte för någon användning av den här informationen om den används för andra produkter.

Vare sig Seiko Epson Corporation eller dess dotterbolag ska vara ansvarig för köparen av den här produkten eller tredje part avseende skador, förluster, kostnader eller utgifter som ådras av köparen eller tredje part som resultat av en olycka, felaktig användning, eller våldsam användning av den här produkten eller obehöriga modifieringar, reparationer eller förändringar av den här produkten, eller (förutom USA) underlåtelse att strikt efterleva användnings- och underhållsinstruktionerna för Seiko Epson Corporation.

Seiko Epson Corporation och dess dotterbolag ska inte ansvara för några skador eller problem som uppkommer genom användning av några tillbehör eller förbrukningsmaterial utöver de som designats som originalprodukter från Epson eller Epson-godkända produkter av Seiko Epson Corporation.

Seiko Epson Corporation ska inte hållas ansvarigt för några skador som uppkommer till följd av elektromagnetisk störning som uppstår genom användning av några gränssnittskablar utöver de som designats som godkända Epson-produkter från Seiko Epson Corporation.

© 2022 Seiko Epson Corporation

Innehållet i den här bruksanvisningen och specifikationerna för produkten kan ändras utan föregående meddelande.

Varumärken

- EPSON® är ett registrerat varumärke och EPSON EXCEED YOUR VISION och EXCEED YOUR VISION är varumärken som tillhör Seiko Epson Corporation.
- Epson Scan 2 software is based in part on the work of the Independent JPEG Group.

Bilaga

libtiff

Copyright © 1988-1997 Sam Leffler

Copyright © 1991-1997 Silicon Graphics, Inc.

Permission to use, copy, modify, distribute, and sell this software and its documentation for any purpose is hereby granted without fee, provided that (i) the above copyright notices and this permission notice appear in all copies of the software and related documentation, and (ii) the names of Sam Leffler and Silicon Graphics may not be used in any advertising or publicity relating to the software without the specific, prior written permission of Sam Leffler and Silicon Graphics.

THE SOFTWARE IS PROVIDED "AS-IS" AND WITHOUT WARRANTY OF ANY KIND, EXPRESS, IMPLIED OR OTHERWISE, INCLUDING WITHOUT LIMITATION, ANY WARRANTY OF MERCHANTABILITY OR FITNESS FOR A PARTICULAR PURPOSE.

IN NO EVENT SHALL SAM LEFFLER OR SILICON GRAPHICS BE LIABLE FOR ANY SPECIAL, INCIDENTAL, INDIRECT OR CONSEQUENTIAL DAMAGES OF ANY KIND, OR ANY DAMAGES WHATSOEVER RESULTING FROM LOSS OF USE, DATA OR PROFITS, WHETHER OR NOT ADVISED OF THE POSSIBILITY OF DAMAGE, AND ON ANY THEORY OF LIABILITY, ARISING OUT OF OR IN CONNECTION WITH THE USE OR PERFORMANCE OF THIS SOFTWARE.

- QR Code is a registered trademark of DENSO WAVE INCORPORATED in Japan and other countries.
- Intel® is a registered trademark of Intel Corporation.
- Microsoft®, Windows®, Windows Server®, and Windows Vista® are registered trademarks of Microsoft Corporation.
- Apple, Macintosh, macOS, OS X, Bonjour, ColorSync, Safari, iPad, iPhone, iPod touch, and iTunes are trademarks of Apple Inc., registered in the U.S. and other countries.
- Google Cloud Print, Chrome, Chrome OS, Google Play and Android are trademarks of Google Inc.
- Adobe and Adobe Reader are either registered trademarks or trademarks of Adobe Systems Incorporated in the United States and/or other countries.
- Allmänt: Andra produktnamn som förekommer i detta dokument används endast i identifieringssyfte och kan vara varumärken som tillhör respektive ägare. Epson fransäger sig all rätt till dessa varumärken.

Var du kan få hjälp

Webbplatsen för teknisk support

Om du behöver ytterligare hjälp kan du gå till Epsons kundtjänstwebbplats som visas nedan. Välj land eller region och gå till supportdelen på din lokala Epson-webbplats. Dessutom finns de senaste drivrutinerna, svar på vanliga frågor, handböcker och övrigt nedladdningsbart material på webbplatsen.

<http://support.epson.net/>

<http://www.epson.eu/Support> (Europa)

Kontakta Epsons kundtjänst för hjälp om Epson-produkten inte fungerar som den ska och du inte kan lösa problemet.

Kontakta Epsons kundtjänst

Innan du kontaktar Epson

Kontakta Epsons kundtjänst för hjälp om Epson-produkten inte fungerar som den ska och du inte kan lösa problemet med felsökningsinformationen i produktens dokumentation. Kontakta återförsäljaren som du köpte produkten hos om en lokal Epson kundtjänst inte anges nedan.

Epsons kundtjänst kan hjälpa dig mycket snabbare om du tillhandahåller följande information:

- Produktens serienummer
(Etiketten med serienumret sitter normalt på produktens baksida.)
- Produktmodell
- Produktens programvaruversion
(Klicka på **About**, **Version Info** eller en liknande knapp i produktprogrammet.)
- Märke och modell på datorn
- Datorns operativsystem och version
- Namn och versioner på programvara som du brukar använda med produkten

Anmärkning:

Beroende på produkten, kan nätverksinställningar lagras i produktens minne. om produkten går sönder eller måste repareras, kan inställningar gå förlorade. Epson kan inte hållas ansvarigt för dataförluster, för säkerhetskopior eller återställning av data och även om garantiperioden fortfarande gäller. Vi rekommenderar att du gör egna säkerhetskopior av uppgifterna eller antecknar inställningarna.

Hjälp för användare i Europa

Det europeiska garantidokumentet innehåller information om hur du kontaktar Epsons kundtjänst.

Hjälp för användare i Taiwan

Kontaktpunkter för information, support och tjänster är:

Webben

<http://www.epson.com.tw>

Information om produktspecifikationer, nedladdningsbara drivrutiner och produktfrågor kan tillhandahållas.

Epson HelpDesk

Telefon: +886-2-2165-3138

Vårt HelpDesk-team kan hjälpa dig med följande per telefon:

- Försäljningsfrågor och produktinformation
- Frågor eller problem som gäller produktens användning
- Reparations- och garantifrågor

Bilaga

Servicecenter för reparationer:

<http://www.tekcare.com.tw/branchMap.page>

TekCare corporation är ett auktoriserat servicecenter för Epson Taiwan Technology & Trading Ltd.

Hjälp för användare i Australien

Epson i Australien strävar efter att erbjuda kundservice av hög klass. Förutom produktens dokumentation tillhandahåller vi följande informationskällor:

Internet-URL

<http://www.epson.com.au>

Gå till webbplatsen för Epson i Australien. Den är värd ett besök då och då! Webbplatsen har en nedladdningsplats för drivrutiner och tillhandahåller kontaktställen för Epson, ny produktinformation och teknisk support (e-post).

Epson Helpdesk

Telefon: 1300-361-054

Epson Helpdesk fungerar som en sista backup för att ge råd och hjälp till våra kunder. Operatörerna i Helpdesk kan hjälpa dig att installera, konfigurera och använda din Epson-produkt. Av säljpersonalen i Helpdesk kan du få produktinformation om nya Epson-produkter och information om var närmaste återförsäljare eller servicerepresentant finns. Många olika typer av frågor besvaras här.

Vi rekommenderar att du har all relevant information till hands när du ringer. Ju mer information du kan tillhandahålla, desto snabbare kan vi hjälpa dig att lösa problemet. Denna information omfattar Epsons produktokumentation, typ av dator, operativsystem, program, samt övrig information som kan behövas.

Transport av produkt

Epson rekommenderar att produktens förpackning behålls för framtida transporter. Det rekommenderas även att bläckbehållaren sätts fast med tejp och att produkten hålls upprätt.

Hjälp för användare i Nya Zeeland

Epson i Nya Zeeland strävar efter att erbjuda kundservice av hög klass. Förutom produktens dokumentation tillhandahåller vi följande informationskällor:

Internet-URL

<http://www.epson.co.nz>

Gå till webbplatsen för Epson i Nya Zeeland. Den är värd ett besök då och då! Webbplatsen har en nedladdningsplats för drivrutiner och tillhandahåller kontaktställen för Epson, ny produktinformation och teknisk support (e-post).

Epson Helpdesk

Telefon: 0800 237 766

Epson Helpdesk fungerar som en sista backup för att ge råd och hjälp till våra kunder. Operatörerna i Helpdesk kan hjälpa dig att installera, konfigurera och använda din Epson-produkt. Av säljpersonalen i Helpdesk kan du få produktinformation om nya Epson-produkter och information om var närmaste återförsäljare eller servicerepresentant finns. Många olika typer av frågor besvaras här.

Bilaga

Vi rekommenderar att du har all relevant information till hands när du ringer. Ju mer information du kan tillhandahålla, desto snabbare kan vi hjälpa dig att lösa problemet. Denna information omfattar Epsons produktokumentation, datortyp, operativsystem, program samt övrig information som kan behövas.

Transport av produkten

Epson rekommenderar att produktens förpackning behålls för framtida transporter. Det rekommenderas även att bläckbehållaren sätts fast med tejp och att produkten hålls upprätt.

Hjälp för användare i Singapore

Källor för information, support och tjänster från Epson Singapore:

Webben

<http://www.epson.com.sg>

Information om produktspecifikationer, nedladdningsbara drivrutiner, vanliga frågor, försäljningsfrågor och teknisk support kan fås via e-post.

Epson HelpDesk

Avgiftsfritt: 800-120-5564

Vårt HelpDesk-team kan hjälpa dig med följande per telefon:

- Försäljningsfrågor och produktinformation
- Frågor eller problem som gäller produktens användning
- Reparations- och garantifrågor

Hjälp för användare i Thailand

Kontaktpunkter för information, support och tjänster är:

Webben

<http://www.epson.co.th>

Information om produktspecifikationer, nedladdningsbara drivrutiner, vanliga frågor och e-post kan tillhandahållas.

Epsons samtalscenter

Telefon: 66-2460-9699

E-post: support@eth.epson.co.th

Vårt kundtjänstteam kan hjälpa dig med följande per telefon:

- Försäljningsfrågor och produktinformation
- Frågor eller problem som gäller produktens användning
- Reparations- och garantifrågor

Hjälp för användare i Vietnam

Kontaktpunkter för information, support och tjänster är:

Epson Servicecenter

65 Truong Dinh Street, District 1, Ho Chi Minh City, Vietnam.

Telefon (Ho Chi Minh): 84-8-3823-9239, 84-8-3825-6234

29 Tue Tinh, Quan Hai Ba Trung, Hanoi City, Vietnam

Telefon (Hanoi): 84-4-3978-4785, 84-4-3978-4775

Hjälp för användare i Indonesien

Kontaktpunkter för information, support och tjänster är:

Webben

<http://www.epson.co.id>

- Information om produktspecifikationer, hämtbara drivrutiner
- Vanliga frågor och svar, försäljningsförfrågningar, frågor via e-post

Epson Hotline

Telefon: +62-1500-766

Fax: +62-21-808-66-799

Vårt Hotline-team kan hjälpa dig med följande per telefon eller fax:

- Försäljningsfrågor och produktinformation
- Teknisk support

Epson Servicecenter

Provins	Företagsnamn	Adress	Telefon E-post
DKI JAKARTA	ESS JAKARTA MANGGADUA	Ruko Mall Mangga Dua No. 48 Jl. Arteri Mangga Dua, Jakarta Utara - DKI JAKARTA	(+6221) 62301104 jkt-admin@epson-indonesia.co.id
NORTH SUMATERA	ESC MEDAN	Jl. Bambu 2 Komplek Graha Niaga Nomor A-4, Medan - North Sumatera	(+6261) 42066090 / 42066091 mdn-adm@epson-indonesia.co.id
WEST JAWA	ESC BANDUNG	Jl. Cihampelas No. 48 A Bandung Jawa Barat 40116	(+6222) 4207033 bdg-admin@epson- indonesia.co.id
DI YOGYAKARTA	ESC YOGYAKARTA	YAP Square, Block A No. 6 Jl. C Simanjutak Yogyakarta - DIY	(+62274) 581065 ygy-admin@epson-indonesia.co.id
EAST JAWA	ESC SURABAYA	Hitech Mall Lt. 2 Block A No. 24 Jl. Kusuma Bangsa No. 116 - 118 Surabaya - JATIM	(+6231) 5355035 sby-admin@epson-indonesia.co.id

Bilaga

Provins	Företagsnamn	Adress	Telefon E-post
SOUTH SULAWESI	ESC MAKASSAR	Jl. Cendrawasih NO. 3A, kunjung mae, mariso, MAKASSAR - SULSEL 90125	(+62411) 8911071 mksr-admin@epson-indonesia.co.id
WEST KALIMANTAN	ESC PONTIANAK	Komp. A yani Sentra Bisnis G33, Jl. Ahmad Yani - Pontianak Kalimantan Barat	(+62561) 735507 / 767049 pontianak-admin@epson-indonesia.co.id
RIAU	ESC PEKANBARU	Jl. Tuanku Tambusai No.459A Pekanbaru Riau	(+62761) 8524695 pkb-admin@epson-indonesia.co.id
DKI JAKARTA	ESS JAKARTA SUDIRMAN	Wisma Keiai Lt. 1 Jl. Jenderal Sudirman Kav. 3 Jakarta Pusat - DKI JAKARTA 10220	(+6221) 5724335 ess@epson-indonesia.co.id
EAST JAWA	ESS SURABAYA	Ruko Surya Inti Jl. Jawa No 2-4 Kav. 29 Surabaya - Jawa Timur	(+6231) 5014949 esssby@epson-indonesia.co.id
BANTEN	ESS SERPONG	Ruko Mall WTC Matahari No. 953, Serpong-Banten	(+6221) 53167051 / 53167052 esstag@epson-indonesia.co.id
CENTRAL JAWA	ESS SEMARANG	Komplek Ruko Metro Plaza Block C20 Jl. MT Haryono No 970 Semarang - JAWA TENGAH	(+6224) 8313807 / 8417935 esssmg@epson-indonesia.co.id
EAST KALIMANTAN	ESC SAMARINDA	Jl. KH. Wahid Hasyim (M. Yamin) Kelurahan Sempaja Selatan Kecamatan Samarinda UTARA - SAMARINDA - KALTIM	(+62541) 7272904 escsmd@epson-indonesia.co.id
SOUTH SUMATERA	ESC PALEMBANG	Jl. H.M Rasyid Nawawi No. 249 Kelurahan 9 Ilir Palembang Sumatera Selatan	(+62711) 311330 escplg@epson-indonesia.co.id
EAST JAVA	ESC JEMBER	JL. Panglima Besar Sudirman Ruko no.1D Jember-Jawa Timur (Depan Balai Penelitian & Pengolahan Kakao)	(+62331) 488373 / 486468 jmr-admin@epson-indonesia.co.id
NORTH SULAWESI	ESC MANADO	Tekno Megamall Lt LG 11 TK 21, Kawasan Megamas Boulevard, Jl Piere Tendean, Manado - SULUT 95111	(+62431) 8890996 MND-ADMIN@EPSON-INDONESIA.CO.ID

Ring vår hotline för information om andra orter som inte anges här: 08071137766.

Hjälp för användare i Hongkong

Användarna kan kontakta Epson Hong Kong Limited för teknisk support samt andra after sales-tjänster.

Hemsida på Internet

<http://www.epson.com.hk>

Epson Hong Kong har en lokal hemsida på både kinesiska och engelska på Internet där användarna kan få information om följande:

Bilaga

- Produktinformation
- Svar på vanliga frågor
- De senaste drivrutinsversionerna för Epson-produkter

Hotline för teknisk support

Du kan även kontakta vår tekniska personal på följande telefon- och faxnummer:

Telefon: 852-2827-8911

Fax: 852-2827-4383

Hjälp för användare i Malaysia

Kontaktpunkter för information, support och tjänster är:

Webben

<http://www.epson.com.my>

- Information om produktspecifikationer, hämtbara drivrutiner
- Vanliga frågor och svar, försäljningsförfrågningar, frågor via e-post

Epsons samtalscenter

Telefon: +60 1800-8-17349

- Försäljningsfrågor och produktinformation
- Frågor eller problem som gäller produktens användning
- Reparations- och garantifrågor

Huvudkontor

Telefon: 603-56288288

Fax: 603-5628 8388/603-5621 2088

Hjälp för användare i Indien

Kontaktpunkter för information, support och tjänster är:

Webben

<http://www.epson.co.in>

Information om produktspecifikationer, nedladdningsbara drivrutiner och produktfrågor kan tillhandahållas.

Helpline

- Service, produktinformation och beställning av förbrukningsartiklar (BSNL-linjer)

Avgiftsfritt nummer: 18004250011

Öppet 9:00 till 18:00, måndag till lördag (utom helgdagar)

Bilaga

- Service (CDMA och mobila användare)

Avgiftsfritt nummer: 186030001600

Öppet 9:00 till 18:00, måndag till lördag (utom helgdagar)

Hjälp för användare i Filippinerna

Användare kan kontakta Epson Philippines Corporation på telefon- och faxnumren samt e-postadresserna nedan för teknisk support samt andra efterförsäljningstjänster:

Webben

<http://www.epson.com.ph>

Information om produktspecifikationer, nedladdningsbara drivrutiner, vanliga frågor och e-post kan tillhandahållas.

Epson Philippines Customer Care

Avgiftsfritt: (PLDT) 1-800-1069-37766

Avgiftsfritt: (digitalt) 1-800-3-0037766

Metro Manila: (+632)441-9030

Webbplats: <https://www.epson.com.ph/contact>

E-post: customercare@epc.epson.com.ph

Öppet 9:00 till 18:00, måndag till lördag (utom helgdagar)

Vårt kundtjänstteam kan hjälpa dig med följande per telefon:

- Försäljningsfrågor och produktinformation
- Frågor eller problem som gäller produktens användning
- Reparations- och garantifrågor

Epson Philippines Corporation

Huvudlinje: +632-706-2609

Fax: +632-706-2663