



© 2022 Seiko Epson Corporation
Printed in XXXXXX

Read This First

The ink for this printer must be handled carefully. Ink may splatter when the ink tanks are being filled or refilled with ink. If ink gets on your clothes or belongings, it may not come off.

請先閱讀本說明

本印表機使用的墨水必須小心處理。在大容量墨水槽中裝填或填充墨水時，墨水可能會濺出。如果墨水濺到您的衣物或物品上，可能會無法清除乾淨。

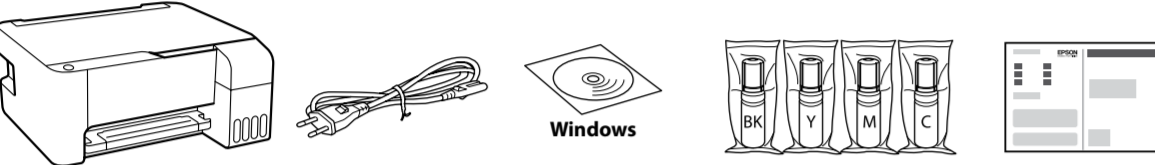

Additional items may be included depending on the location.
視乎不同位置，可能包含額外項目。

स्थान के आधार पर अतिरिक्त आइटम शामिल किए जा सकते हैं।

The initial ink bottles will be partly used to charge the print head. These bottles may print fewer pages compared to subsequent ink bottles.

初始墨水瓶中會有部分墨水用於印字頭墨水設定。這些墨水瓶列印的頁數可能少於隨後使用的墨水瓶。

प्रारंभिक इंक की बोतलों का उपयोग आंशिक रूप से प्रिंट हेड को चार्ज करने के लिए किया जाएगा। हो सकता है कि आने वाली बोतलों की तुलना में इन बोतलों से कुछ कम पेज प्रिंट हों।

Setting Up the Printer / 設定印表機 / प्रिंटर सेट करना

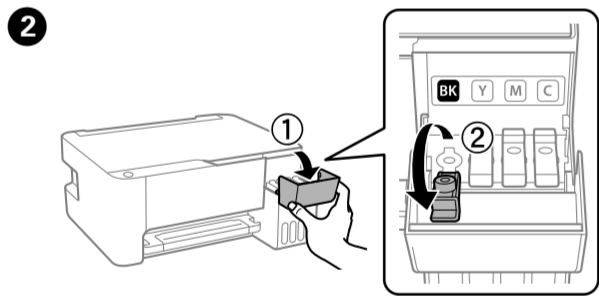
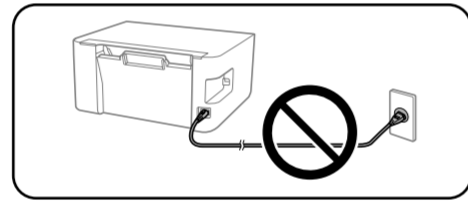
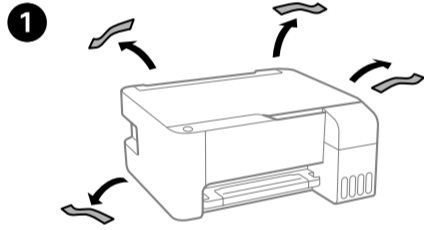

Make sure that the color of the ink tank matches the ink color that you want to fill.
確保大容量墨水槽的顏色與您要填充的墨水顏色匹配。
सुनिश्चित करें कि इंक टैंक का रंग इंक के उस रंग से मेल खाता है जिसे आप भरना चाहते हैं।

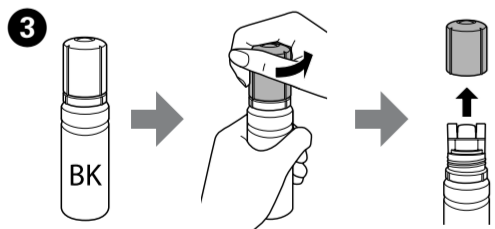

- Remove the cap while keeping the ink bottle upright; otherwise ink may leak.
- Use the ink bottles that came with your product.
- Epson cannot guarantee the quality or reliability of non-genuine ink. The use of non-genuine ink may cause damage that is not covered by Epson's warranties.

- 保持墨水瓶直立，取下瓶蓋；否則墨水將洩漏。
- 使用產品隨附的墨水瓶。
- Epson 不保證非原廠墨水的品質或可靠性。使用非原廠墨水可能導致 Epson 保固範圍內的損壞。

- इंक की बोतल की कैप निकालते समय उसे सीधा रखें; वरना इंक लीक हो सकती है।
- अपने प्रोडक्ट के साथ आई इंक की बोतलों का उपयोग करें।
- Epson, नकली इंक की गुणवत्ता या विश्वसनीयता की गारंटी नहीं दे सकता। नकली इंक का उपयोग करने से क्षति हो सकती है जो Epson की वारंटी में शामिल नहीं है।

4 Check the upper line in the ink tank.
檢查大容量墨水槽內的最髙標示線。
इंक टैंक की ऊपरी लाइन की जांच करें।

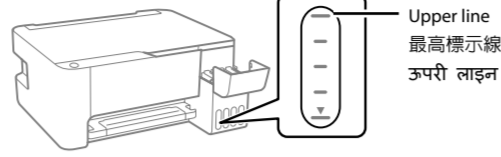

5 Insert the ink bottle straight into the port to fill ink to the upper line.
將墨水瓶徑直插入填充口以填充墨水至最高標示線。
इंक को ऊपरी लाइन तक भरने के लिए इंक बोतल को सीधे पोर्ट में डालें।

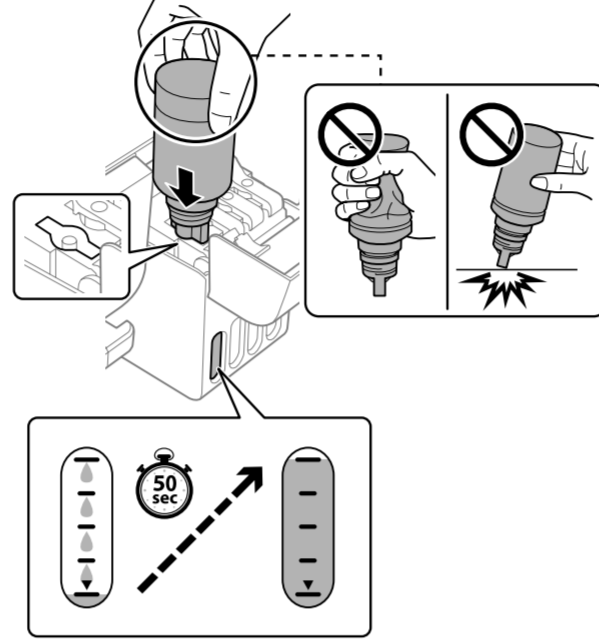

When you insert the ink bottle into the filling port for the correct color, ink starts pouring and the flow stops automatically when the ink reaches the upper line.

- If the ink does not start flowing into the tank, remove the ink bottle and reinsert it. However, do not remove and reinsert the ink bottle when the ink has reached the upper line; otherwise ink may leak.
- Ink may remain in the bottle. The remaining ink can be used later.
- Do not leave the ink bottle inserted; otherwise the bottle may be damaged or ink may leak.

- 當您將墨水瓶插入正確顏色的填充口時，墨水開始流入。當墨水達到最高標示線時，會自動停止流入。
- 如果墨水未開始流入大容量墨水槽，請取出墨水瓶並重新插入墨水瓶。然而，當墨水已達到最高標示線時，請勿取出和重新插入墨水瓶；否則墨水可能會漏出。
- 墨水可能剩餘在墨水瓶中。剩餘的墨水可稍後使用。
- 請勿讓墨水瓶維持插入狀態；否則墨水瓶可能會損壞或墨水可能會漏出。

- जब आप सही रंग के लिए फिलिंग पोर्ट में इंक की बोतल डालते हैं, तो इंक गरिना शुरू हो जाती है और जब इंक शीर्ष लाइन तक पहुंच जाती है, तो इंक का जाना अपने आप बंद हो जाता है।
- यदि टैंक में इंक जाना शुरू नहीं होती, तो इंक की बोतल निकालें और इसे फिर से डालें। हालांकि, जब इंक ऊपरी लाइन तक पहुंच जाए, तब इंक की बोतल न निकालें और फिर से न डालें; वरना इंक लीक हो सकती है।
- बोतल में इंक बची रह सकती है। बची हुई इंक का उपयोग बाद में किया जा सकता है।
- इंक की बोतल को डाल कर न छोड़ें; अन्यथा बोतल क्षतिग्रस्त हो सकती है या इंक लीक हो सकती है।

6 When the ink reaches the upper line of the tank, pull out the bottle.
當墨水達到大容量墨水槽的最髙標示線時，拔出墨水瓶。
जब इंक, टैंक की ऊपरी लाइन पर पहुंच जाती है, तो बोतल को बाहर निकाल दें।

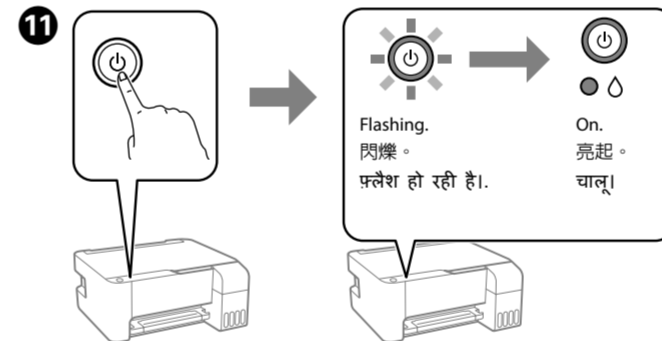
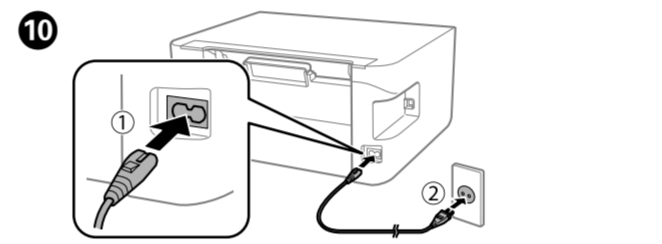
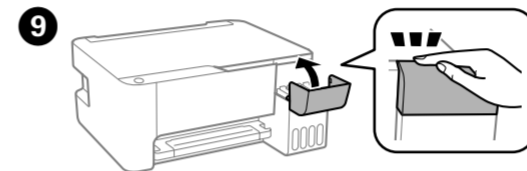
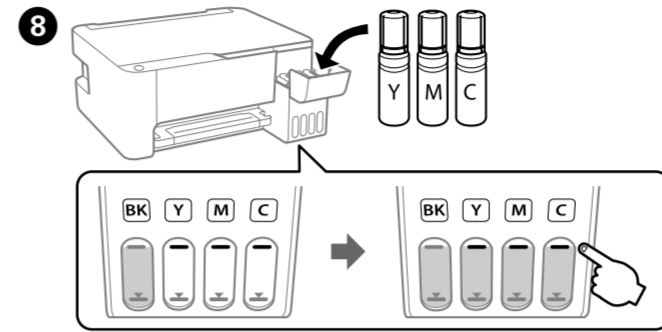
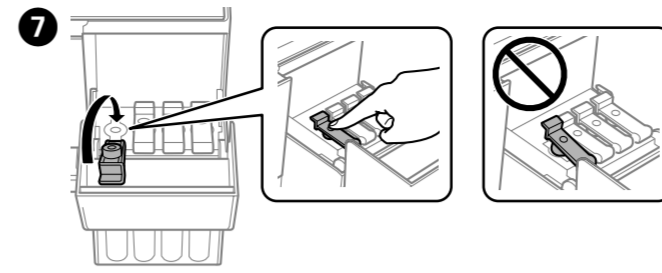
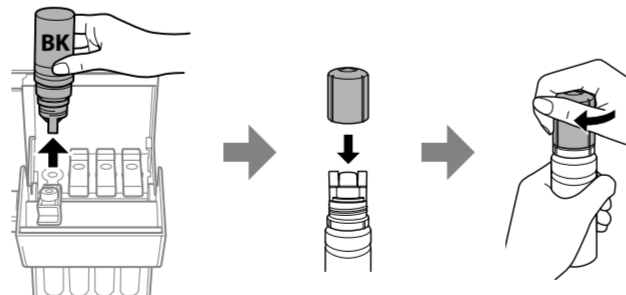

12 Confirm that the tanks are filled with ink, and then hold down the button for 5 seconds to start charging ink. Charging ink takes about 11 minutes.
確認墨水槽已填充墨水，然後按住 5 秒以開始填充墨水。填充墨水需要約 11 分鐘。
पुष्टि करें कि टैंक में इंक भरे हुए हैं, और फिर इंक चार्जिंग शुरू करने के लिए 5 सेकंड तक बटन देवार रखें। इंक चार्ज होने में लगभग 11 मिनट लगते हैं।

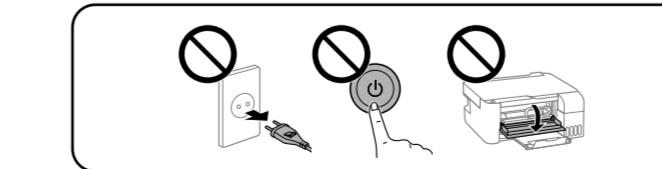
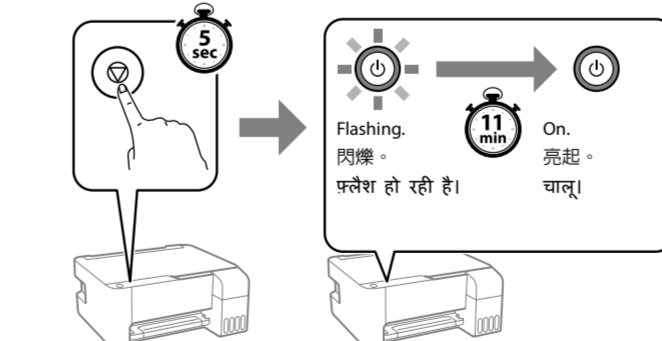

13 Load A4 size plain paper at the center of the paper support with the printable side facing up.
將 A4 尺寸的普通紙裝入紙張支撐板中央，並以可列印面向上。
प्रिंट करने वाले हिस्से को ऊपर की तरफ रखकर कागज सहायता के केंद्र में A4 आकार के सादे कागज को लोड करें।

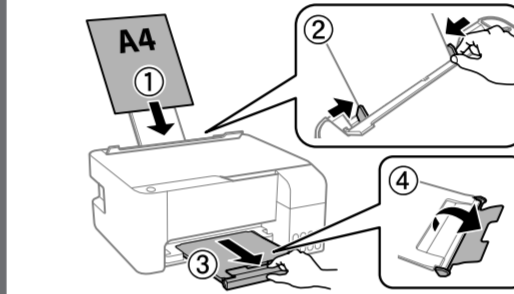
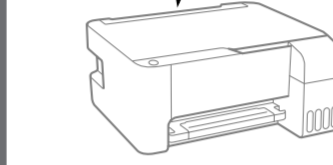
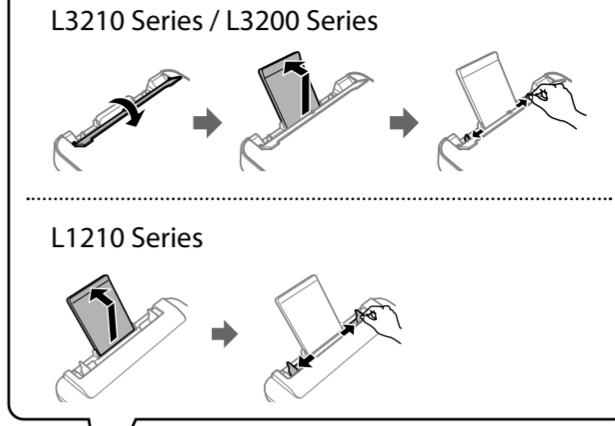

14 Press the button to turn off the printer.
按下 键以關閉印表機。
प्रिंटर बंद करने के लिए बटन दबाएँ।

15 Print a nozzle check pattern to check if the print head nozzles are clogged.
列印噴嘴檢查圖案以查看噴嘴是否堵塞。
प्रिंट हेड नोजल क्लॉग्ड हैं, इसकी जांच करने के लिए नोजल जांच पैटर्न प्रिंट करें।

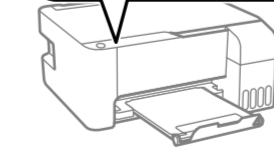
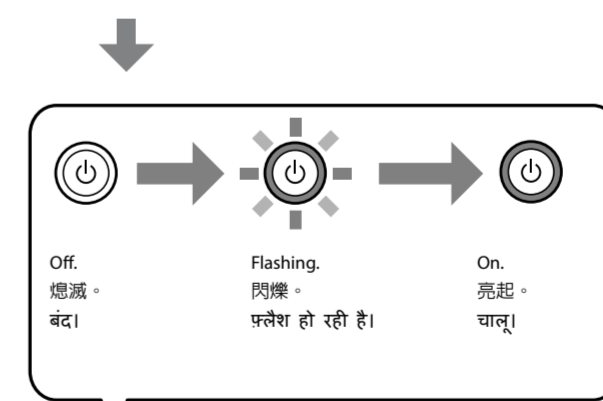
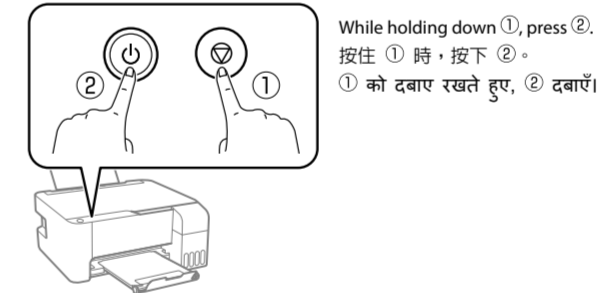

16 The nozzle check pattern is printed. Check the printed pattern to see if the print head nozzles are clogged.
將列印噴嘴檢查圖案。檢查列印的圖案以查看印字頭噴嘴是否堵塞。
नोजल चेक पैटर्न प्रिंट किया गया। प्रिंट किए गए पैटर्न में देखें प्रिंट हेड नोजल क्लॉग्ड हैं या नहीं।

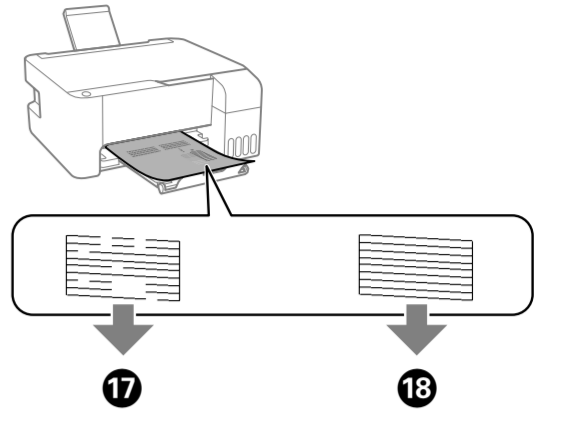

17 Run the print head cleaning. Print head cleaning uses some ink from all ink tanks.
執行印字頭清潔。清潔印字頭時，將使用所有大容量墨水槽中的一些墨水。
प्रिंट हेड साफ करना चलाएँ। प्रिंट हेड साफ करते समय सभी इंक टैंक की कुछ इंक का उपयोग किया जाता है।

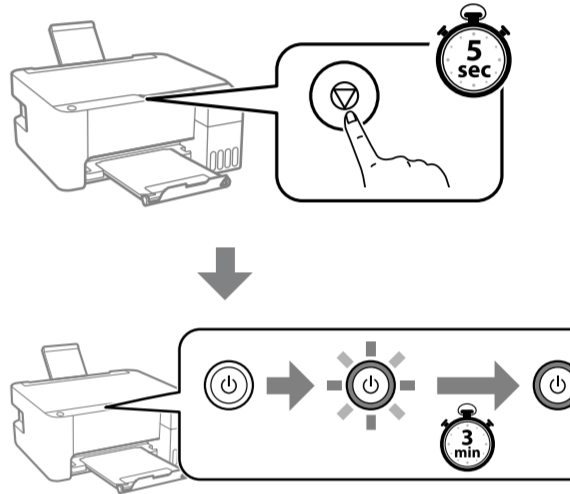

18 If there is ink remaining in each bottle, refill the ink tank. See steps 2 to 4.
如果各墨水瓶內有剩餘墨水，請在大容量墨水槽填充墨水。參閱步驟 2 至 4。
अगर हर एक बोतल में इंक बाकी बची हो, तो इंक टैंक को रीफिल करें। चरण 2 से 4 देखें।

19 Visit the website or use the CD supplied for Windows users to install software. When this is complete, the printer is ready for use.
請造訪網站或使用附帶的 Windows 使用者 CD 安裝軟體。完成操作後，印表機已做好使用準備。
सॉफ्टवेयर इंस्टॉल करने के लिए वेबसाइट पर विज़िट करें या Windows उपयोगकर्ताओं के लिए दी गई CD का इस्तेमाल करें। जब यह पूरा हो जाता है, तब प्रिंटर उपयोग के लिए तैयार हो जाता है।

<http://epson.sn>

Guide to Control Panel	
	Turns the printer on or off.
	*1 Starts monochrome or color copying on A4 size plain paper. To increase the number of copies (by up to 20 copies), press this button within 1 second intervals.
	Stops the current operation. Hold this button down for 5 seconds until the button flashes to run print head cleaning.
	Check Scanned Images: Press the and buttons simultaneously to run software on a USB-connected computer and check scanned images.
	Copy in Draft Mode: Press the and the or buttons simultaneously to copy in draft mode. For users in Western Europe, draft mode is not available.
	Print Nozzle Check Pattern: Turn the printer on while holding down the button to print the nozzle check pattern.

*1: Only for L3210 Series and L3200 Series.

Reading the Indication Lights

	On		Flashing
			Initial ink charging may not be complete. See the front page to complete initial ink charging.
			No paper is loaded or more than one sheet has been fed at a time. L3210 Series and L3200 Series: Load paper and press the or button. L1210 Series: Load paper and press the button.
			A paper jam has occurred. L3210 Series and L3200 Series: Remove the paper and press the or button. L1210 Series: Remove the paper and press the button. See the "Clearing Paper Jam" section. If the indicator light continues flashing, see the jammed paper section from "Solving Problems" in the <i>User's Guide</i> .
			When the power light is on or flashing, the printer was not turned off correctly. L3210 Series and L3200 Series: After clearing the error by pressing the or button, cancel any pending print jobs. L1210 Series: After clearing the error by pressing the button, cancel any pending print jobs. We recommend performing a nozzle check because the nozzles may have dried or clogged. To turn off the printer, make sure you press the button. When the power light is off, the printer has started in recovery mode because a firmware update failed. For more details, see the error indicator table from "Solving Problems" in the <i>User's Guide</i> .
			Flashing simultaneously: An ink pad is nearing or at the end of its service life. Flashing alternately: A borderless printing ink pad is nearing or at the end of its service life. Borderless printing is not available, but printing with a border is available. To replace the ink pad or borderless printing ink pad, contact Epson or an authorized Epson service provider.
			A printer error has occurred. Remove any paper inside the printer. Turn the power off and on again. If the error continues to occur after turning the power off and on again, contact Epson support.

控制面板說明

按鍵與功能

	開啓或關閉印表機的電源。
	*1 開始在 A4 尺寸普通紙張上的單色或彩色列印。若要增加份數 (最多 20 份)，請在 1 秒的間隔內按下此按鍵。
	停止目前的操作。按住此按鈕 5 秒直到 按鈕閃爍，可執行印字頭清潔。
	檢查掃描影像： 同時按下 和 鍵以在連接 USB 的電腦上執行軟體並查看掃描影像。
	*1 在草稿模式複印： 同時按下 和 或 鍵以在草稿模式進行複印。對於西歐的使用者，草稿模式不可用。
	列印噴嘴檢查圖案： 按住 鍵時開啓印表機以列印噴嘴檢查圖案。

*1: 僅適用於 L3210 系列和 L3200 系列。

讀取指示燈

	亮起		閃爍
			初次墨水充填可能未完成。參閱正面以瞭解如何完成初次墨水填充。
			未裝入紙張或一次裝入多張紙張。L3210 系列和 L3200 系列：裝入紙張並按下 或 鍵。L1210 系列：裝入紙張，並按下 鍵。

			發生夾紙。L3210 系列和 L3200 系列：取出紙張並按下 或 鍵。L1210 系列：取出紙張，並按下 鍵。請參閱「清除夾紙」章節。若指示燈持續閃爍，請參閱進階使用說明「解決問題」中關於夾紙的章節。
			電源燈亮起或閃爍， 印表機未正確關閉。L3210 系列和 L3200 系列：按 或 按鈕清除錯誤之後，取消任何待執行列印工作。L1210 系列：按 按鈕清除錯誤之後，取消任何待執行列印工作。建議您執行噴嘴檢查，因為噴嘴可能已變乾或阻塞。若要關閉印表機，請務必按 按鈕。 電源燈熄滅， 印表機因軟體更新失敗而進入復原模式。如需詳細資訊，請參閱進階使用說明「解決問題」中的錯誤指示燈表。
			同時閃爍： 集墨棉的使用壽命即將結束或已結束。 交替閃爍： 無邊列印集墨棉的使用壽命即將結束或已結束。無法使用無邊列印，但可使用有邊列印。若要更換集墨棉或無邊列印集墨棉，請聯絡 Epson 或 Epson 授權服務供應商。
			發生印表機錯誤。取出印表機內的任何紙張。關閉電源，然後重新開啓。若重新開啓電源後仍出現錯誤，請洽 Epson 授權服務中心。

नियंत्रण पैनल के लिए गाइड

बटन और फ़ंक्शन

	प्रिंटर चालू या बंद करता है।
	*1 A4 आकार के सादे कागज़ पर मोनोक्रोम या रंग की कॉपी करना शुरू करता है। कॉपियों की संख्या बढ़ाने के लिए (20 कॉपियाँ तक), इस बटन को 1 सेकंड के अंतराल में दबाएँ।
	मौजूदा संचालन को रोकता है। इस बटन को 5 सेकंड तक दबाकर रखें जब तक कि प्रिंट हेड की सफाई के लिए बटन प्रवेश करने न लगे।
	*1 स्कैन की गई छवियाँ देखें: USB से कनेक्ट किए गए कंप्यूटर पर सॉफ्टवेयर चलाने और स्कैन की गई छवियों की जांच करने के लिए एक साथ और बटन दबाएँ।
	*1 ड्राफ्ट मोड में कॉपी करें: ड्राफ्ट मोड में कॉपी करने के लिए और या बटन को एक साथ दबाएँ। पश्चिमी यूरोप के उपयोगकर्ताओं के लिए, ड्राफ्ट मोड उपलब्ध नहीं है।
	प्रिंट नोजल जांच पैटर्न: नोजल जांच पैटर्न को प्रिंट करने के लिए बटन को दबाए रखते हुए प्रिंटर को चालू करें।

*1 : केवल L3210 सीरीज और L3200 सीरीज के लिए।

संकेतक लाइटों को पढ़ना

	पर		प्रवेश हो रही है
			प्रारंभिक इंक चार्जिंग शायद पूरा न हो। प्रारंभिक इंक चार्जिंग पूरा करने के बारे में जानकारी के लिए फ्रंट पेज देखें।
			कोई कागज़ लोड नहीं किया गया है या एक से अधिक शीट एक साथ फीड कर दिया गया है। L3210 सीरीज और L3200 सीरीज: कागज़ लोड करें और या बटन दबाएँ। L1210 सीरीज: कागज़ लोड करें और बटन दबाएँ।
			पेपर जाम की समस्या हुई है। L3210 सीरीज और L3200 सीरीज: कागज़ निकालें और या बटन दबाएँ। L1210 सीरीज: कागज़ निकालें और बटन दबाएँ। "पेपर जाम ठीक करना" अनुभाग देखें। यदि संकेतक लाइट प्रवेश होना जारी रहती है, तो उपयोगकर्ता गाइड में "समस्याएं हल करना" में जाम कागज़ सेक्शन देखें।
			जब पावर लाइट चालू हो या प्रवेश हो रही हो, प्रिंटर ठीक ठंग से बंद नहीं किया गया था। L3210 सीरीज और L3200 सीरीज: या बटन दबाकर रुटि सही करने के बाद, सभी लंबित प्रिंट कार्यों को रद्द करें। L1210 सीरीज: बटन दबाकर रुटि सही करने के बाद, सभी लंबित प्रिंट कार्यों को रद्द करें। हम नोजल जांच क्रियान्वित करने की सलाह देते हैं क्योंकि नोजल शायद सूख गया हो या बंद हो गया हो। प्रिंटर को बंद करने के लिए, बटन दबाना सुनिश्चित करें। पावर लाइट बंद होने पर, प्रिंटर रिकवरी मोड में शुरू हुआ है, क्योंकि फर्मवेयर अपडेट विफल हो गया था। अधिक विवरण के लिए, उपयोगकर्ता गाइड में "समस्याएं हल करना" में रुटि संकेतक तालिका देखें।
			एक साथ प्रवेश होना: इंक पैड की सर्विस लाइफ खत्म होने वाली है या खत्म होने के नजदीक है। बारी-बारी से प्रवेश होना: बॉर्डर रहित प्रिंटिंग इंक पैड की सर्विस लाइफ खत्म होने वाली है या खत्म होने के नजदीक है। बॉर्डर रहित प्रिंटिंग उपलब्ध नहीं है, लेकिन बॉर्डर सहित प्रिंटिंग उपलब्ध है। इंक पैड या बॉर्डर रहित प्रिंटिंग इंक पैड बदलने के लिए, Epson या किसी अधिकृत Epson सेवा प्रदाता से संपर्क करें।
			प्रिंटर में रुटि आ गई है। प्रिंटर के अंदर कोई भी पेपर हो, तो उसे निकालें। पावर बंद करें और फिर चालू करें। यदि पावर बंद करके फिर से चालू करने के बाद भी रुटि आती रहे, तो Epson सहायता से संपर्क करें।

Copying / 複印 / कॉपी बनाना

Only for L3210 Series and L3200 Series.

僅適用於 L3210 系列和 L3200 系列。

केवल L3210 सीरीज और L3200 सीरीज के लिए।

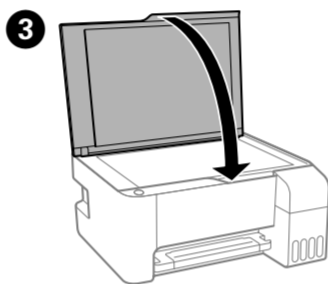
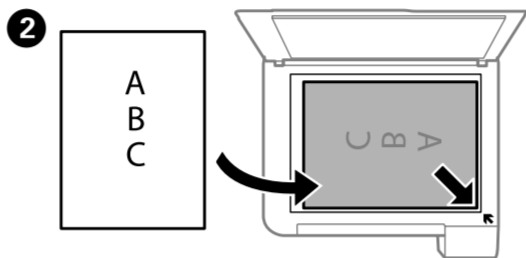
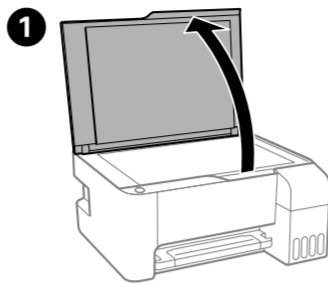

4 Press the or button to start copying. **अपना या बटन से प्रिंटिंग शुरू करें।**

Checking Ink Levels and Refilling Ink / 檢查墨水及填充墨水 / इंक के स्तर और इंक रीफिलिंग की जांच करना

Check the ink levels. If any of the ink levels are below the lower line, see steps 2 to 4 on the front page to refill the tank.

檢查墨水量。如果任何墨水存量低於最低標示線，請參閱正面第 2 節內的步驟 2 至 4 以重新填充大容量墨水槽。

इंक के स्तर की जांच करें। अगर कोई भी इंक लेवल, निचली लाइन के नीचे है, तो टैंक को रीफिल करने के लिए फ्रंट पेज पर चरण 2 से 4 देखें।

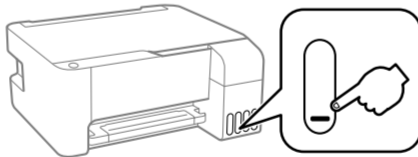

To confirm the actual ink remaining, visually check the ink levels in all of the printer's tanks. Prolonged use of the printer when the ink level is below the lower line could damage the printer. **若要確認實際的剩餘墨水量，請目視檢查印表機的所有大容量墨水槽的墨水量。若在墨水存量低於最低標示線時繼續使用印表機，可能導致印表機損壞。**

यह पुष्टि करने के लिए प्रिंटर के सभी टैंकों में इंक स्तर की जांच करें कि असल में कितनी इंक शेष है। इंक का स्तर नीचे होने पर प्रिंटर का लंबे समय तक उपयोग करने से प्रिंटर को नुकसान पहुंच सकता है।

Ink Bottle Codes / 墨水瓶編碼 / इंक बोतल कोड

For Asia / 對於亞洲 / एशिया के लिए

BK	C	M	Y
003			

Use of genuine Epson ink other than the specified ink could cause damage that is not covered by Epson's warranties. **若使用指定墨水以外的 Epson 原廠墨水，可能導致不在 Epson 保固範圍內的損壞。** असल Epson इंक की जगह अन्य इंक का इस्तेमाल करने से नुकसान हो सकता है जो Epson की वारंटी के तहत कवर नहीं होगा।

Clearing Paper Jam / 清除夾紙 / पेपर जाम हटाना

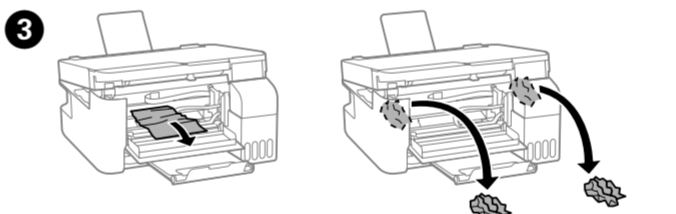
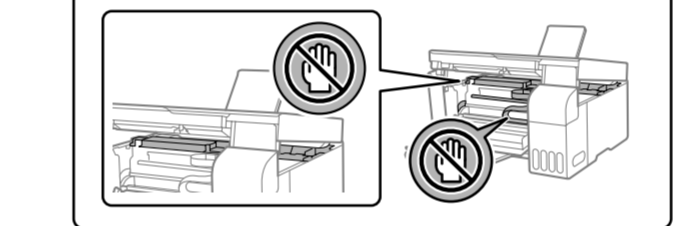
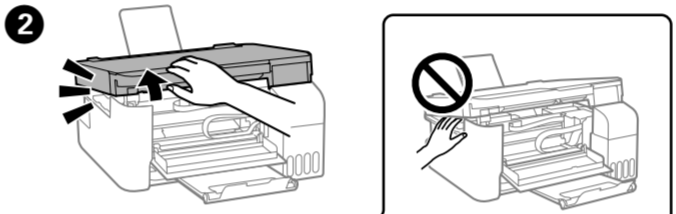
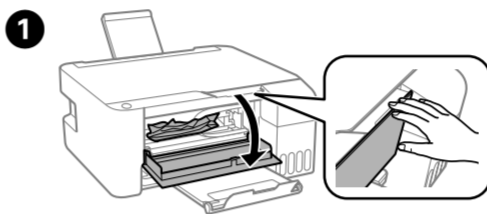

4 Close. For safety, the unit is closed in two steps. **關閉。出於安全考慮，裝置分兩步關閉。 बंद करें। सुरक्षा के लिए, यूनिट दो चरणों में बंद होती है।**

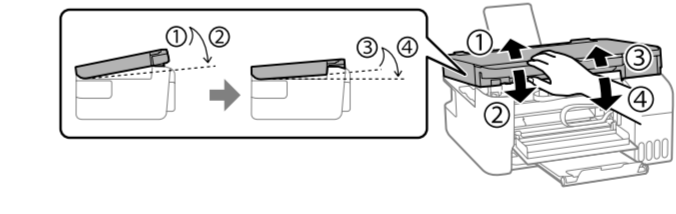

The unit must be closed completely before it can be opened again. **裝置再次開啓前，必須完全關閉。 दोबारा खोलने से पहले यूनिट को पूरी तरह से बंद कर देना चाहिए।**

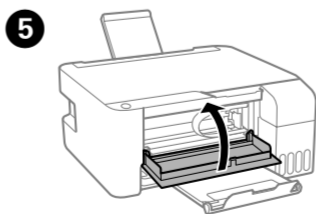

Troubleshooting / 故障排除 / समस्या निवारण

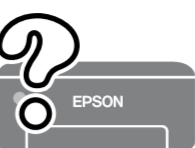

See the online *User's Guide* for detailed information. This provides you with operating, safety, and troubleshooting instructions such as clearing paper jams or adjusting print quality. You can obtain the latest versions of all guides from the following website.

若需詳細資訊，請參考進階使用說明。這將為您提供操作、安全和故障排除操作說明，例如清除夾紙或調整列印品質。您可從以下網站獲取所有最新版指南。

विस्तृत जानकारी के लिए ऑनलाइन उपयोगकर्ता गाइड देखें। इसमें आपको परिचालन की सुरक्षा और समस्या निवारण, जैसे पेपर जाम होने या प्रिंट गुणवत्ता को एडजस्ट करने, के निर्देश मिलते हैं। आपको नीचे दी गई वेबसाइट से सभी मार्गदर्शिकाओं के नवीनतम संस्करण प्राप्त हो सकते हैं।



<http://epson.sn>

Support / 支援 / सहायता

For outside Europe / 對於歐洲以外 / यूरोप के बाहर के लिए

<http://support.epson.net/>

Storing and Transporting / 存放及搬運 / भंडारण और परिवहन

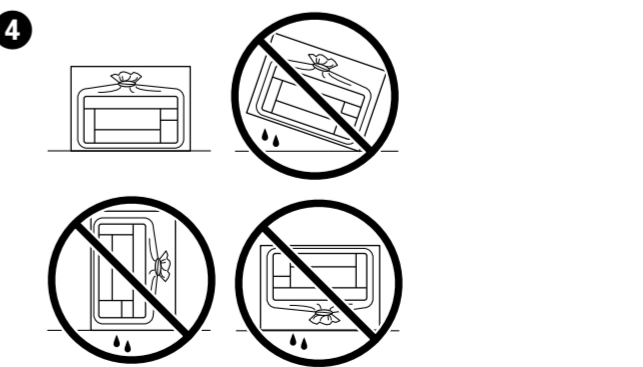
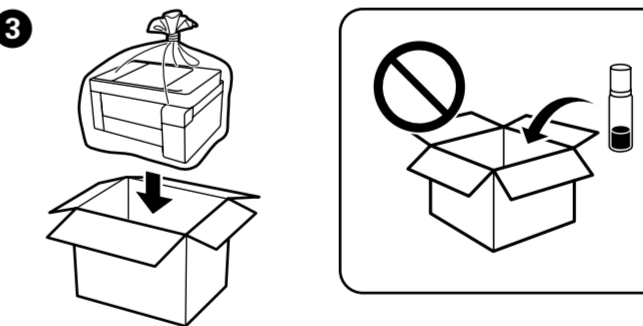
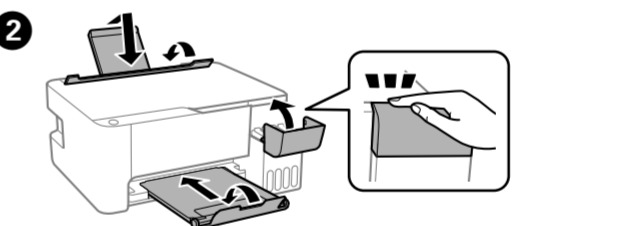
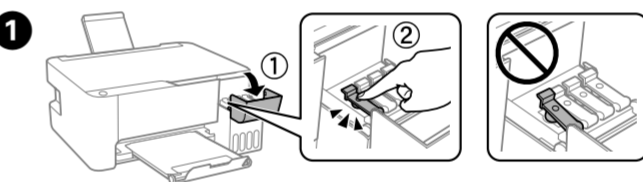

Be sure to keep the ink bottle upright when tightening the cap. Place the printer and the bottle in a plastic bag separately and keep the printer level as you store and transport it. Otherwise ink may leak. **若印表品質量在下次您印表時下降，請清潔或校正印字頭。**

務必在鎖緊瓶蓋時使墨水瓶保持直立。將印表機和墨水瓶分別放入袋中。存放及搬運時，請使印表機保持在水平的狀態，否則墨水可能會漏出。 **如果下次列印時發現列印品質降低，請清潔或校正印字頭。**

दक्कन को कस कर बंद करते समय इंक की बोतल को सीधा रखना सुनिश्चित करें। प्रिंटर और बोतल को प्लास्टिक बैग में अलग-अलग रखें और प्रिंटर को संतुलित करने या उसे दूसरे स्थान पर ले जाने के समय प्रिंटर का लेवल बनाए रखें। वरना इंक लीक हो सकती है। **अगर प्रिंट की गुणवत्ता खराब हो गई है, तो अगली बार प्रिंट करते समय, प्रिंट हेड को साफ और संरेखित करें।**

Information for Users in Taiwan Only / 此資訊僅適用於台灣地區

L3210/L3216/L1210

產品名稱：多功能印表機 (L3210/L3216) 彩色噴墨印表機 (L1210)

額定電壓：AC 100 – 240 V

額定頻率：50 – 60 Hz

耗電量：L3210/L3216

單機複印時：約 14 W

就緒模式：約 4 W

睡眠模式：約 0.4 W

關機模式：約 0.2 W

耗電量：L1210

列印時：約 12 W

就緒模式：約 3 W

睡眠模式：約 0.4 W

關機模式：約 0.2 W

額定電流：0.4 – 0.2 A

製造年份、製造號碼和生產國別：見機體標示

製造年份、製造號碼和生產國別：見機體標示

製造年份、製造號碼和生產國別：見機體標示

製造年份、製造號碼和生產國別：見機體標示

製造年份、製造號碼和生產國別：見機體標示

製造年份、製造號碼和生產國別：見機體標示

製造年份、製造號碼和生產國別：見機體標示

製造年份、製造號碼和生產國別：見機體標示

製造年份、製造號碼和生產國別：見機體標示

製造年份、製造號碼和生產國別：見機體標示

製造年份、製造號碼和生產國別：見機體標示

製造年份、製造號碼和生產國別：見機體標示

製造年份、製造號碼和生產國別：見機體標示

製造年份、製造號碼和生產國別：見機體標示

製造年份、製造號碼和生產國別：見機體標示

製造年份、製造號碼和生產國別：見機體標示

製造年份、製造號碼和生產國別：見機體標示

製造年份、製造號碼和生產國別：見機體標示

製造年份、製造號碼和生產國別：見機體標示

製造年份、製造號碼和生產國別：見機體標示

製造年份、製造號碼和生產國別：見機體標示

製造年份、製造號碼和生產國別：見機體標示

製造年份、製造號碼和生產國別：見機體標示

製造年份、製造號碼和生產國別：見機體標示

製造年份、製造號碼和生產國別：見機體標示

製造年份、製造號碼和生產國別：見機體標示

製造年份、製造號碼和生產國別：見機體標示

製造年份、製造號碼和生產國別：見機體標示

製造年份、製造號碼和生產國別：見機體標示

製造年份、製造號碼和生產國別：見機體標示

製造年份、製造號碼和生產國別：見機體標示

製造年份、製造號碼和生產國別：見機體標示

製造年份、製造號碼和生產國別：見機體標示

製造年份、製造號碼和生產國別：見機體標示

製造年份、製造號碼和生產國別：見機體標示

製造年份、製造號碼和生產國別：見機體標示

製造年份、製造號碼和生產國別：見機體標示

製造年份、製造號碼和生產國別：見機體標示

製造年份、製造號碼和生產國別：見機體標示

製造年份、製造號碼和生產國別：見機體標示

製造年份、製造號碼和生產國別：見機體標示

製造年份、製造號碼和生產國別：見機體標示

製造年份、製造號碼和生產國別：見機體標示

製造年份、製造號碼和生產國別：見機體標示

製造年份、製造號碼和生產國別：見機體標示

製造年份、製造號碼和生產國別：見機體標示

製造年份、製造號碼和生產國別：見機體標示

製造年份、製造號碼和生產國別：見機體標示

製造年份、製造號碼和生產國別：見機體標示

製造年份、製造號碼和生產國別：見機體標示

製造年份、製造號碼和生產國別：見機體標示

製造年份、製造號碼和生產國別：見機體標示

製造年份、製造號碼和生產國別：見機體標示

製造年份、製造號碼和生產國別：見機體標示

製造年份、製造號碼和生產國別：見機體標示

製造年份、製造號碼和生產國別：見機體標示

製造年份、製造號碼和生產國別：見機體標示

Windows* is a registered trademark of Microsoft Corporation.

The contents of this manual and the specifications of this product are subject to change without notice.

