

L3210 Series L3200 Series

Korisnički vodič



Ispis

Kopiranje

Skeniranje

Održavanje pisača

Rješavanje problema

Sadržaj

Smjernice o ovom priručniku

Uvod u priručnike.	5
Traženje informacija.	5
Ispisivanje samo stranica koje vam trebaju.	6
Kratak opis ovog priručnika.	6
Oznake i simboli.	6
Napomene za snimke zaslona i slike.	7
Oznake operativnih sustava.	7
Trgovačke marke.	8
Autorska prava.	8

Važne upute

Sigurnosne upute.	11
Sigurnosne upute za tintu.	11
Savjeti i upozorenja u vezi s pisačem.	11
Savjeti i upozorenja u vezi s postavljanjem i uporabom pisača.	11
Savjeti i upozorenja u vezi s uporabom pisača.	12
Savjeti i upozorenja u vezi s transportiranjem i čuvanjem pisača.	13

Nazivi dijelova i funkcije

Nazivi dijelova i funkcije.	15
-------------------------------------	----

Vodič za upravljačku ploču

Gumbi i funkcije.	18
Provjera lampica i statusa pisača.	18

Umetanje papira

Mjere opreza pri rukovanju papirom.	23
Popis vrsta papira.	23
Ulaganje papira u stražnje punjenje papira.	24
Ulaganje omotnica u pretinac za stražnje punjenje papira.	26
Umetanje različitog papira.	27
Umetanje prethodno izbušenog papira.	27
Umetanje dugog papira.	28

Postavljanje izvornika

Stavljanje izvornika na Staklo skenera.	30
---	----

Ispis

Ispis dokumenata.	33
Ispis putem računala — Windows.	33
Ispis putem računala — Mac OS.	51
Ispisivanje sadržaja na omotnice.	56
Ispisivanje na omotnicama s računala (Windows).	56
Ispisivanje na omotnicama s računala (Mac OS).	57
Ispis internetskih stranica.	57
Ispisivanje internetskih stranica s računala.	57

Kopiranje

Osnove kopiranja.	59
Izrada više primjeraka.	59

Skeniranje

Osnovne informacije o skeniranju.	61
Što je „sken“?.	61
Primjene skeniranja.	61
Dostupni načini skeniranja.	61
Preporučeni formati datoteke koji odgovaraju vašoj namjeni.	62
Preporučene rezolucije koje odgovaraju vašoj namjeni.	62
Skeniranje izvornika na računalo.	63
Skeniranje preko upravljačke ploče.	63
Skeniranje putem računala.	64
Napredno skeniranje.	64
Skeniranje više fotografija istovremeno.	64

Održavanje pisača

Provjera razina tinte.	67
Poboljšavanje kvalitete ispisa, kopiranja i skeniranja.	67
Pregledavanje i čišćenje ispisne glave.	67
Pokretanje uslužnog programa Dubinsko čišćenje.	69
Sprječavanje začepjenja mlaznice.	70
Poravnavanje ispisne glave.	70
Čišćenje putanje za papir radi mrlja do tinte.	71
Čišćenje Staklo skenera.	71
Čišćenje pisača.	72
Čišćenje prolivene tinte.	73

Provjera ukupnog broja stranica provučenih kroz pisač.	73
Štednja energije.	73
Štednja energije — Windows.	73
Štednja energije - Mac OS.	74
Zasebno instaliranje i deinstaliranje aplikacija.	74
Zasebno instaliranje aplikacija.	74
Dodavanje pisača (samo za Mac OS).	77
Deinstaliranje aplikacija.	77
Ažuriranje aplikacija i upravljačkog programa.	79
Transportiranje i pohrana pisača.	79

Rješavanje problema

Pisač ne radi na očekivani način.	85
Pisač se ne uključuje ili isključuje.	85
Napajanje se automatski isključuje.	85
Papir se pogrešno uvlači.	86
Nije moguć ispis.	88
Skeniranje se ne pokreće.	93
Ne može se koristiti pisač na očekivani način.	95
Provjera lampica i statusa pisača.	97
Papir se zaglavljuje.	99
Uklanjanje zaglavljelog papira.	99
Sprječavanje zaglavljivanja papira.	102
Vrijeme je za punjenje tinte.	102
Mjere opreza pri rukovanju bočicom s tintom.	102
Ponovno punjenje spremnika s tintom.	103
Kvaliteta ispisivanja, kopiranja i skeniranja je slaba	107
Kvaliteta ispisa je loša.	107
Kvaliteta kopiranja je loša.	115
Problemi sa skeniranim slikama.	120
Problem nije moguće riješiti.	122
Ne mogu se riješiti problemi s ispisivanjem ili kopiranjem.	123

Informacije o proizvodu

Informacije o papiru.	125
Dostupni papiri i kapaciteti.	125
Nepodržane vrste papira.	127
Informacije o potrošnim proizvodima.	128
Šifre na bočicama s tintom.	128
Informacije o softveru.	129
Softver za ispis.	129
Softver za skeniranje.	132
Softver za kreiranje paketa.	132
Softver za ažuriranje.	133
Specifikacije proizvoda.	133

Svojstva pisača.	133
Specifikacije skenera.	134
Specifikacije sučelja.	135
Dimenzije.	135
Električne specifikacije.	135
Specifikacije okruženja.	136
Zahtjevi sustava.	137
Informacije o propisima.	137
Standardi i odobrenja.	137
Ograničenja kopiranja.	137

Gdje potražiti pomoć

Web-mjesto tehničke podrške.	140
Kontaktiranje Epsonove korisničke podrške.	140
Prije obraćanja Epsonu.	140
Pomoć za korisnike u Europi.	140
Pomoć za korisnike na Tajvanu.	140
Pomoć za korisnike u Singapuru.	141
Pomoć za korisnike na Tajlandu.	141
Pomoć za korisnike u Vijetnamu.	142
Pomoć za korisnike u Indoneziji.	142
Pomoć za korisnike u Maleziji.	145
Pomoć za korisnike u Indiji.	146
Pomoć za korisnike na Filipinima.	146

Smjernice o ovom priručniku

Uvod u priručnike.	5
Traženje informacija.	5
Ispisivanje samo stranica koje vam trebaju.	6
Kratak opis ovog priručnika.	6
Trgovačke marke.	8
AutorksaAutorska prava.	8

Uvod u priručnike

S Epson pisačem dolaze sljedeći priručnici. Pored priručnika, pogledajte i pomoć ugrađenu u različite Epsonove softverske aplikacije.

- ❑ **Važne sigurnosne upute (papirni priručnik)**
Sadrži upute za sigurnu uporabu ovog pisača.
- ❑ **Počnite ovdje (papirni priručnik)**
Donosi informacije o podešavanju pisača i instaliranju softvera.
- ❑ **Korisnički vodič (digitalni priručnik)**
Ovaj priručnik. Ovaj priručnik dostupan je u PDF obliku i kao internetski priručnik. Pruža općenite informacije i upute o uporabi pisača te o rješavanju problema.

Najnovije verzije gornjih priručnika možete nabaviti na sljedeći način.

- ❑ **Priručnik na papiru**
Posjetite web-mjesto Epson Europe za podršku na <http://www.epson.eu/support> ili Epson svjetsku web-mjesto na <http://support.epson.net/>.
- ❑ **Digitalni priručnik**
Za pregled internetskog priručnika posjetite sljedeću internetsku stranicu, unesite naziv proizvoda i zatim otvorite **Podrška**.
<http://epson.sn>

Traženje informacija

Priručnici u PDF obliku omogućavaju vam da pretražujete informacije koje tražite pomoću ključne riječi ili tako da direktno odete na određeni dio koristeći knjižne oznake. Ovaj dio objašnjava kako koristiti priručnik u PDF obliku koji ste na svom računalu otvorili u programu Adobe Acrobat Reader DC.

Pretraživanje ključne riječi

Kliknite na **Uredi > Napredno pretraživanje**. U okviru za pretraživanje unesite ključnu riječ (tekst) za informaciju koju želite pronaći i zatim kliknite na **Pretraži**. Rezultati su prikazani kao popis. Kliknite na prikazani rezultat kako biste skočili na tu stranicu.

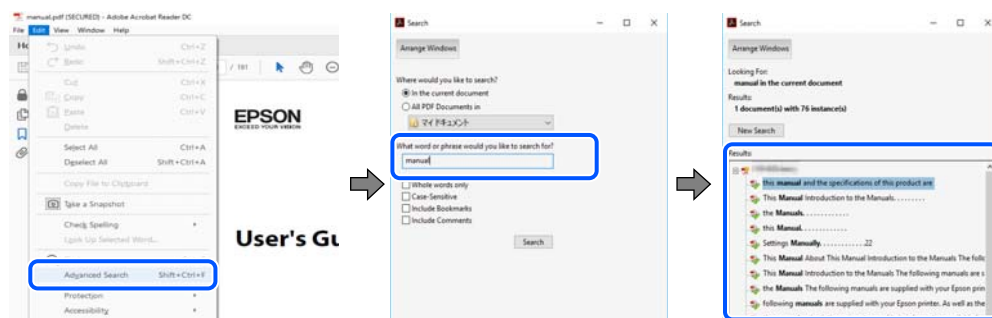

Direktni skok preko knjižnih oznaka

Kliknite na naslov kako biste skočili na tu stranicu. Kliknite na + ili > kako biste pogledali podnaslove u tom dijelu. Za povratak na prethodnu stranicu na vašoj tipkovnici učinite sljedeće.

- ❑ Windows: držite pritisnutu tipku **Alt** i zatim pritisnite ←.
- ❑ Mac OS: držite pritisnutu tipku naredbe i zatim pritisnite ←.

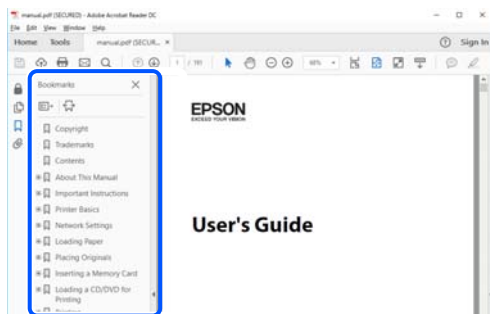

Ispisivanje samo stranica koje vam trebaju

Možete izvući i ispisati samo stranice koje vam trebaju. Kliknite na **Ispis** u izborniku **Datoteka** i naznačite stranice koje želite ispisati u **Stranice u Stranice za ispis**.

- ❑ Za naznačavanje serije stranica, unesite crticu između početne i zadnje stranice.
Primjer: 20-25
- ❑ Za naznačavanje stranica koje nisu u seriji, odvojite stranice zarezom.
Primjer: 5, 10, 15

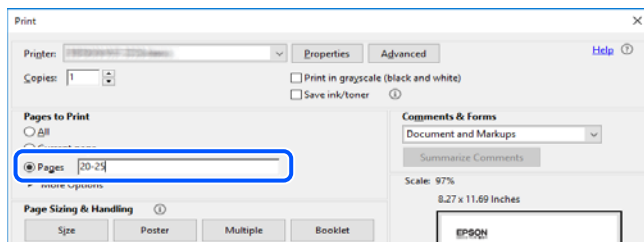

Kratak opis ovog priručnika

Ovaj dio objašnjava značenje oznaka i simbola, napomena o opisima i referentnih informacija operativnog sustava koje se koriste u ovom priručniku.

Oznake i simboli



Pozor:

Upute treba pažljivo slijediti kako bi se izbjegle tjelesne ozljede.



Važno:

Upute treba poštivati kako bi se izbjegla oštećenja na opremi.

Napomena:

Pružna dodatne i referentne informacije.

Povezane informacije

➔ Poveznice na različite odjeljke.

Napomene za snimke zaslona i slike

- Snimke upravljačkog programa pisača potječu iz sustava Windows 10 ili macOS High Sierra. Sadržaj prikazan na zaslonima ovisi o modelu i situaciji.
- Ilustracije korištene u ovom priručniku samo su primjeri. Iako među modelima mogu postojati neznatne razlike, njihov način rada je isti.

Oznake operativnih sustava

Windows

Pojmovi kao „Windows 10”, „Windows 8.1”, „Windows 8”, „Windows 7”, „Windows Vista”, „Windows XP”, „Windows Server 2019”, „Windows Server 2016”, „Windows Server 2012 R2”, „Windows Server 2012”, „Windows Server 2008 R2”, „Windows Server 2008”, „Windows Server 2003 R2”, i „Windows Server 2003” korišteni u ovom priručniku odnose se na sljedeće operativne sustave. Osim toga, pojam „Windows” odnosi se na sve verzije.

- Operativni sustav Microsoft® Windows® 10
- Operativni sustav Microsoft® Windows® 8.1
- Operativni sustav Microsoft® Windows® 8
- Operativni sustav Microsoft® Windows® 7
- Operativni sustav Microsoft® Windows Vista®
- Operativni sustav Microsoft® Windows® XP
- Operativni sustav Microsoft® Windows® XP Professional x64 Edition
- Operativni sustav Microsoft® Windows Server® 2019
- Operativni sustav Microsoft® Windows Server® 2016
- Operativni sustav Microsoft® Windows Server® 2012 R2
- Operativni sustav Microsoft® Windows Server® 2012
- Operativni sustav Microsoft® Windows Server® 2008 R2
- Operativni sustav Microsoft® Windows Server® 2008
- Operativni sustav Microsoft® Windows Server® 2003 R2
- Operativni sustav Microsoft® Windows Server® 2003

Mac OS

U ovom priručniku, izraz „Mac OS” koristi se za sustav Mac OS X v10.6.8 ili noviji.

Trgovačke marke

- ❑ EPSON® je registriran trgovački znak, a EPSON EXCEED YOUR VISION ili EXCEED YOUR VISION trgovački su znakovi tvrtke Seiko Epson.
- ❑ Epson Scan 2 software is based in part on the work of the Independent JPEG Group.
- ❑ libtiff

Copyright © 1988-1997 Sam Leffler

Copyright © 1991-1997 Silicon Graphics, Inc.

Permission to use, copy, modify, distribute, and sell this software and its documentation for any purpose is hereby granted without fee, provided that (i) the above copyright notices and this permission notice appear in all copies of the software and related documentation, and (ii) the names of Sam Leffler and Silicon Graphics may not be used in any advertising or publicity relating to the software without the specific, prior written permission of Sam Leffler and Silicon Graphics.

THE SOFTWARE IS PROVIDED "AS-IS" AND WITHOUT WARRANTY OF ANY KIND, EXPRESS, IMPLIED OR OTHERWISE, INCLUDING WITHOUT LIMITATION, ANY WARRANTY OF MERCHANTABILITY OR FITNESS FOR A PARTICULAR PURPOSE.

IN NO EVENT SHALL SAM LEFFLER OR SILICON GRAPHICS BE LIABLE FOR ANY SPECIAL, INCIDENTAL, INDIRECT OR CONSEQUENTIAL DAMAGES OF ANY KIND, OR ANY DAMAGES WHATSOEVER RESULTING FROM LOSS OF USE, DATA OR PROFITS, WHETHER OR NOT ADVISED OF THE POSSIBILITY OF DAMAGE, AND ON ANY THEORY OF LIABILITY, ARISING OUT OF OR IN CONNECTION WITH THE USE OR PERFORMANCE OF THIS SOFTWARE.

- ❑ Microsoft®, Windows®, Windows Server®, and Windows Vista® are registered trademarks of Microsoft Corporation.
- ❑ Apple, Mac, macOS, OS X, and ColorSync are trademarks of Apple Inc., registered in the U.S. and other countries.
- ❑ Adobe, Acrobat, and Reader are either registered trademarks or trademarks of Adobe in the United States and/or other countries.
- ❑ Opća napomena: svi ostali nazivi proizvoda iz vodiča koriste se samo za potrebe identifikacije i mogu biti trgovački znakovi svojih vlasnika. Epson se odriče bilo kakvih i svih prava na te znakove.

AutorksaAutorska prava

Nije dopušteno reproducirati, pohraniti u sustavu za ponovno korištenje ili prenositi u bilo kojem obliku ili bilo kojim putem, elektroničkim ili mehaničkim, fotokopirano, snimljeno ili na bilo koji drugi način nijedan dio ovog izdanja bez prethodnog pismenog dopuštenja Seiko Epson Corporation. Ne podrazumijeva se nikakva odgovornost za patent u pogledu upotrebe ovdje sadržanih informacija. Ne prihvaća se nikakva odgovornost za štete proizašle iz upotrebe ovdje sadržanih informacija. Ovdje sadržane informacije namijenjene su isključivo za upotrebu s proizvodom Epson. Epson nije odgovoran za upotrebu ovih informacija i primjenu na drugim proizvodima.

Ni Seiko Epson Corporation, ni njezine pridružene tvrtke nisu odgovorne prema kupcu ovog proizvoda ili trećim stranama za štete, gubitke, troškove ili izdatke kupca ili treće strane kao posljedica nezgode, neispravne upotrebe ili zloupotrebe proizvoda ili izvođenja neovlaštenih promjena, popravaka ili izmjena na proizvodu, ili (što isključuje SAD) uslijed nepoštivanja uputa za upotrebu i održavanje koje navodi Seiko Epson Corporation.

Seiko Epson Corporation i njezine pridružene tvrtke nisu odgovorne za štete ili probleme nastale uslijed upotrebe bilo koje mogućnosti ili potrošačkog proizvoda koji nije označen kao originalan Epson proizvod ili odobreni Epson proizvod od strane Seiko Epson Corporation.

Seiko Epson Corporation nije odgovorna za bilo kakve štete nastale uslijed elektromagnetske interferencije koja se pojavljuje zbog upotrebe kabela koje Seiko Epson Corporation nije označila kao odobrene Epson proizvode.

© 2022 Seiko Epson Corporation

Sadržaj ovog priručnika i specifikacije proizvoda podliježu izmjenama bez prethodne najave.

Važne upute

Sigurnosne upute. 11

Savjeti i upozorenja u vezi s pisačem. 11

Sigurnosne upute

Pročitajte i slijedite ove upute kako biste osigurali sigurnu uporabu ovog pisača. Čuvajte ovaj priručnik za kasnije potrebe. Također, slijedite sva upozorenja i upute označene na pisaču.

- Neki simboli na vašem pisaču služe poštivanju sigurnosnih pravila i pravilnoj upotrebi pisača. Posjetite sljedeću internetsku stranicu gdje ćete se upoznati sa značenjima simbola.
<http://support.epson.net/symbols>
- Koristite isključivo kabel za napajanje isporučen uz pisač i ne koristite ga s drugom opremom. Korištenje drugih kabela s ovim pisačem i korištenje isporučenog kabela za napajanje s drugom opremom može prouzročiti požar ili električni udar.
- Provjerite udovoljava li vaš AC kabel za napajanje odgovarajućim lokalnim sigurnosnim standardima.
- Nemojte sami rastavljati, mijenjati ni pokušavati popraviti kabel za napajanje, utikač, pisač, skener ili dodatke, osim ako to nije izričito navedeno u priručniku pisača.
- U sljedećim situacijama isključite pisač i servisiranje prepustite kvalificiranom servisnom osoblju:
Kabel za napajanje ili utikač je oštećen; u pisač je prodrla voda; pisač je pao na pod ili je oštećeno kućište; pisač ne radi kako treba ili radi bitno drugačije. Ne podešavajte kontrole koje nisu obuhvaćene uputama za rad.
- Pisač stavite u blizinu zidne utičnice iz koje možete lako izvući utikač.
- Pisač ne stavljajte niti ga ne pohranjujte na vanjskoj površini, u blizini izvora prljavštine, prašine, vode ili topline ili na mjestima koja su izložena udarcima, vibracijama, visokoj temperaturi ili vlazi.
- Ni u kojem slučaju ne dopustite da se tekućina prolije po pisaču i ne rukujte njime mokrim rukama.

Sigurnosne upute za tintu

- Pazite da ne dotičete tintu pri rukovanju spremnicima za tintu, poklopcima spremnika, otvorenim bočicama s tintom i njihovim poklopcima.
 - Ako vam tinta dođe u doticaj s kožom, dobro operite zahvaćeno područje sapunom i vodom.
 - Ako vam tinta dođe u doticaj s očima, odmah ih isperite vodom. Ako se nelagoda ili problemi s vidom nastave i nakon temeljitog ispiranja, odmah se obratite liječniku.
 - Ako vam tinta dospije u usta, odmah se obratite liječniku.
- Ne tresite prejako bočicu s tintom i čuvajte je od jakih udaraca kako ne bi došlo do curenja tinte.
- Bočice s tintom držite izvan dohvata djece. Ne dopustite djeci da piju iz bočica s tintom.

Savjeti i upozorenja u vezi s pisačem



Pročitajte i slijedite ove upute kako biste izbjegli oštećenje pisača ili ostale imovine. Sačuvajte ovaj priručnik za buduću uporabu.

Savjeti i upozorenja u svezi s postavljanjem i uporabom pisača

- Nemojte zatvarati ni pokrivati izlaze i otvore pisača.
- Koristite jedino vrstu napajanja navedenu na naljepnici pisača.

- Izbjegavajte upotrebu utičnica koje su na istom strujnom krugu kao fotokopirni uređaji ili sustavi za kontrolu zraka koji se redovito uključuju i isključuju.
- Izbjegavajte električne utičnice kojima se upravljaju pomoću zidnih sklopki ili automatskih mjerača vremena.
- Računalo držite podalje od potencijalnih izvora elektromagnetskih smetnji poput zvučnika ili baze bežičnog telefona.
- Kabeli za napajanje trebali bi biti položeni tako da se izbjegne njihovo habanje, rezanje, trošenje, savijanje ili uvijanje. Ne stavljajte druge predmete na kabele za napajanje i ne polažite ih tako da se po njima hođa ili gazi. Posebno pazite da dijelovi kabela za napajanje na samom kraju i na ulazu u pretvarač budu ravni.
- Ako za pisač koristite produžni kabel, uvjerite se da ukupna amperaža uređaja uključenih u produžni kabel ne prelazi dozvoljenu amperažu produžnog kabela. Pobrinite se i da ukupna amperaža svih uređaja uključenih u zidnu utičnicu ne prelazi dozvoljenu amperažu zidne utičnice.
- Ako pisač namjeravate koristiti u Njemačkoj, instalacija zgrade mora biti zaštićena osiguračem od 10 ili 16 A kako bi se osigurala odgovarajuća zaštita pisača od kratkog spoja i prejake struje.
- Kada priključujete pisač na računalo ili drugi uređaj pomoću kabela, pripazite na pravilno usmjerenje priključaka. Za svaki od priključaka postoji samo jedan ispravan način povezivanja. Umetanjem priključka u pogrešan utor mogu se oštetiti oba uređaja koja povežete pomoću kabela.
- Pisač postavite na ravnu, stabilnu površinu koja je sa svih strana veća od samog proizvoda. Pisač neće ispravno raditi ako je nagnut.
- Ostavite dovoljno prostora iznad pisača kako biste mogli do kraja podignuti poklopac za dokumente.
- Ostavite dovoljno prostora ispred pisača kako bi papir bio u potpunosti izbačen.
- Izbjegavajte mjesta na kojima dolazi do brzih promjena temperature i vlažnosti. Pisač također držite podalje od izravne sunčeve svjetlosti, snažnog svjetla ili izvora topline.

Savjeti i upozorenja u svezi s uporabom pisača

- Ne stavljajte predmete u utore pisača.
- Ne stavljajte ruku u pisač tijekom ispisivanja.
- Ne dirajte plosnati bijeli kabel i cjevčice za tintu u pisaču.
- Unutar pisača ili oko njega nemojte koristiti proizvode za raspršivanje koji sadrže zapaljive plinove. Možete uzrokovati nastanak požara.
- Nemojte pomicati glavu pisača rukom; u protivnom možete oštetiti pisač.
- Pazite da ne priključite prste prilikom zatvaranja skenera.
- Ne pritišćite prejako staklo skenera prilikom postavljanja izvornika.
- Nastavak uporabe pisača nakon što tinta dostigne razinu ispod donje crte može oštetiti pisač. Spremnik tinte napunite do gornje crte dok se pisač ne koristi. Nakon punjenja spremnika, vratite razinu tinte na početne vrijednosti kako bi se ispravno prikazale približne vrijednosti razine tinte.
- Pisač uvijek isključujte pomoću gumba za napajanje . Ne isključujte pisač iz utičnice i ne isključujte dovod struje u utičnicu dok lampica napajanja  ne prestane bljeskati.
- Ako pisač ne namjeravate koristiti dulje vrijeme, svakako isključite kabel za napajanje iz električne utičnice.

Savjeti i upozorenja u svezi s transportiranjem i čuvanjem pisača

- Prilikom spremanja ili prijenosa pisača, nemojte ga nagnjati, stavljati na bok ni okretati naopačke jer u protivnom može doći do curenja tinte iz spremnika.
- Prije prenošenja pisača provjerite je li glava pisača u početnom (krajnjem desnom) položaju.

Nazivi dijelova i funkcije

Nazivi dijelova i funkcije. 15

Nazivi dijelova i funkcije

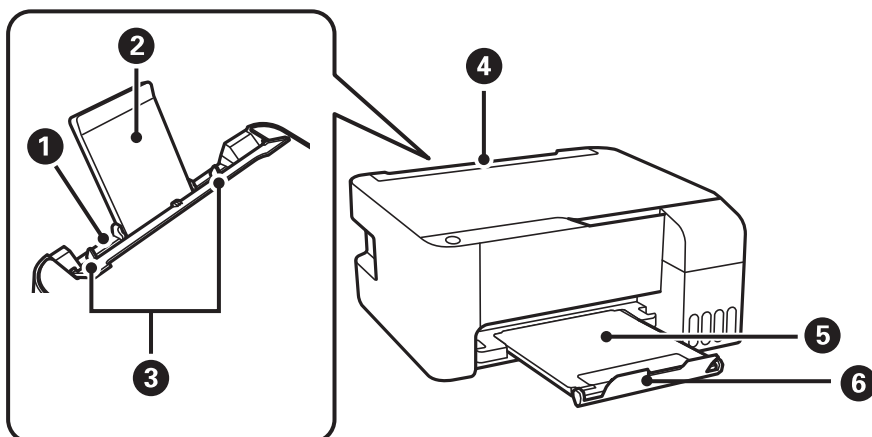

1	Stražnji ulagač papira	Uvlači papir.
2	Potpورا papira	Pridržava umetnuti papir.
3	Rubna vodilica	Usmjerava papir izravno u pisač. Pomaknite je do rubova papira.
4	Graničnik ulagača	Sprječava ulazak stranog tijela u pisač. Graničnik obično treba biti zatvoren.
5	Izlazni pretinac	Pridržava izbačeni papir.
6	Graničnik	Namjestite graničnik kako biste spriječili ispadanje ispisa iz izlaznog pretinca.

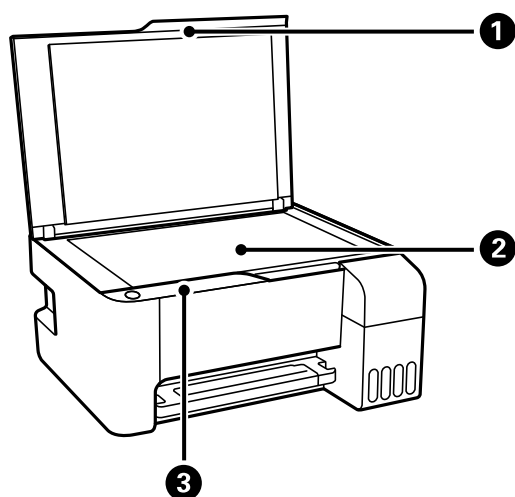

1	Poklopac dokumenta	Blokira vanjsko svjetlo pri skeniranju.
2	Staklo skenera	Postavite izvornike.
3	Upravljačka ploča	Omogućava vam korištenje pisača i pokazuje njegov status.

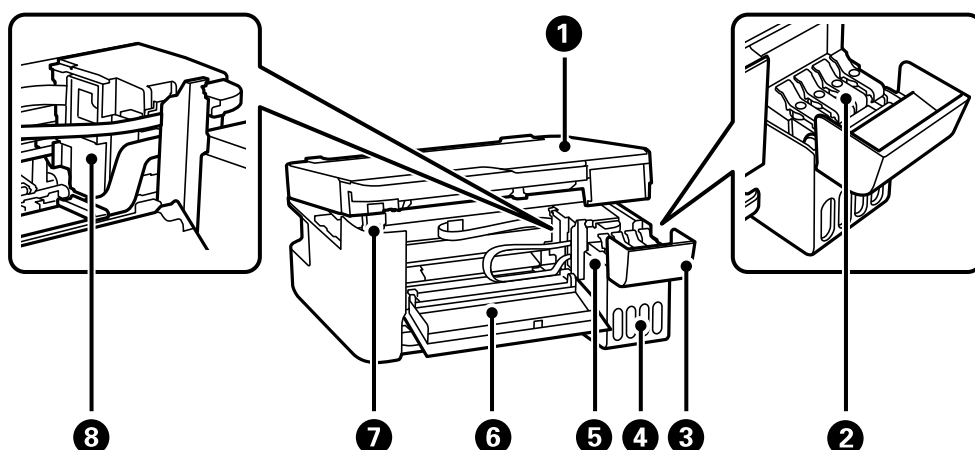

1	Jedinica skenera	Skenira postavljene izvornike. Otvorite da biste uklonili zaglavljani papir. Ovaj uređaj se obično drži zatvoren.
2	Kapica spremnika tinte	Otvorite kako biste napunili spremnik za tintu.
3	Poklopac spremnika tinte	
4	Jedinica spremnika za tintu	Sadrži spremnike za tintu.
5	Spremnici za tintu	Doprema tintu do ispisne glave.
6	Prednji poklopac	Otvorite kada želite ukloniti papir zaglavljen unutar pisača.
7	Oslonac jedinice skenera	Drži jedinicu skenera tijekom njenog otvaranja.
8	Ispisna glava	Tintu ubrizgavaju donje mlaznice ispisne glave.

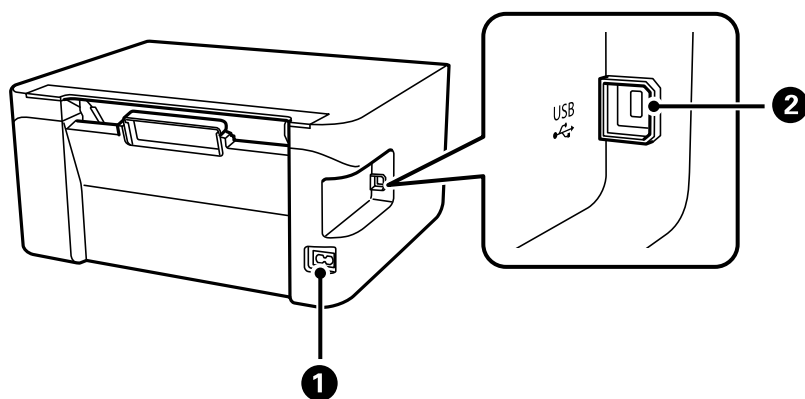

1	AC ulaz	Služi kao priključak za kabel za napajanje.
2	Ulaz USB	Povezuje USB kabel radi spajanja s računalom.

Vodič za upravljačku ploču

Gumbi i funkcije.18

Provjera lampica i statusa pisača. 18



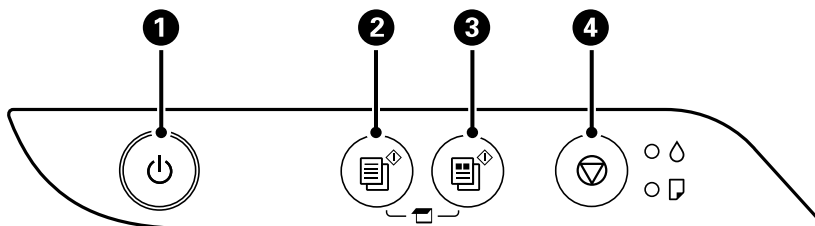





Gumbi i funkcije



1	Uključivanje ili isključivanje pisača. Iskopčajte kabel za napajanje kada lampica napajanja prestane svijetliti.
2	Započinje crno-bijelo kopiranje na obični papir veličine A4. Kako biste povećali broj kopija (do 20 kopija), pritisnite gumb u roku od jedne sekunde.
3	Započinje kopiranje u boji na obični papir veličine A4. Kako biste povećali broj kopija (do 20 kopija), pritisnite gumb u roku od jedne sekunde.
4	Zaustavljanje trenutačne radnje. Pritisnite i držite ovaj gumb dulje od pet sekundi dok gumb  bljeska kako biste pokrenuli čišćenje ispisne glave.

Funkcije kombinacije gumba

Dodatne funkcije su dostupne uz korištenje različitih kombinacija gumba.

	Provjera skeniranih slika Istodobno pritisnite gumb  i  kako biste pokrenuli softver na računalu spojenom putem USB-a i provjerili skenirane slike.
	Kopiranje u načinu radne verzije Istovremeno pritisnite gumb  i  ili  kako biste kopirali u načinu radne verzije. Korisnicima u zapadnoj Europi način radne verzije nije dostupan.
	Ispis uzorka za provjeru mlaznica Uključite pisač držeći pritisnut gumb  kako biste ispisali predložak za provjeru mlaznica.

Provjera lampica i statusa pisača

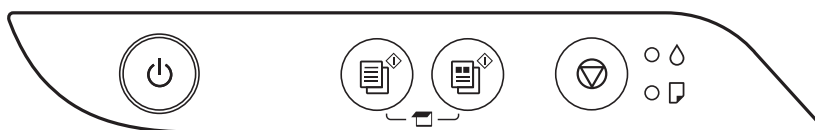









Kad dođe do pogreške, žaruljica svijetli ili bljeska. Podrobnije informacije o pogrešci se prikazuju na zaslonu računala.

: svijetli



: bljeska

Lampica	Situacija	Rješenja
	Početno punjenje tintom možda nije dovršeno.	Pogledajte poster <i>Počnite ovdje</i> kako biste dovršili početno punjenje tintom.
	Nema papira ili je umetnuto više od jednog papira.	Umetnite papir i pritisnite gumb ili .
	Došlo je do zaglavljivanja papira.	Uklonite papir i pritisnite gumb ili . Ako se pojavi greška zbog zaglavljivanja papira nakon uklanjanja papira i ponovnog isključivanja i uključivanja pisača, papir bi mogao ostati unutar pisača. Umetnite papir veličine A4 u stražnji ulagač papira, a zatim pritisnite gumb ili da biste izvukli papir. Umetnite papir u okomitom smjeru. Ako se greška ne može ukloniti, obratite se Epson podršci.
 	Kada napajanje uključeno ili lampica bljeska <input type="checkbox"/> Pisač nije pravilno isključen.* <input type="checkbox"/> Mlaznice za tintu možda su se osušile ili začepile jer je pisač isključen dok je bio u uporabi. * Napajanje je prekinuto isključivanjem produžnog kabela ili osigurača, izvlačenjem naponskog utikača iz utičnice ili je došlo do kvara na električnom sustavu.	<input type="checkbox"/> Nakon otklanjanja pogreške pritiskom na gumb ili , preporučujemo da provjerite mlaznice pisača. Otkazite sve zadatke ispisa koji su u stanju čekanja. <input type="checkbox"/> Za isključivanje pisača pritisnite gumb .
	Kada je napajanje isključeno Pisač se pokrenuo u načinu rada za oporavak, jer ažuriranje upravljačkog programa nije uspješno izvedeno.	Slijedite ove korake prilikom ponovnog pokušaja ažuriranja upravljačkog programa. 1. Povežite računalo i pisač USB kabelom. 2. Posjetite Epsonove lokalne mrežne stranice kako biste pročitali daljnje upute.

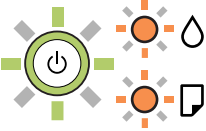
Lampica	Situacija	Rješenja
	<p>Kada istovremeno bljeskaju lampice  i .</p> <p>Jastučić za tintu je pri kraju radnog vijeka ili ga je već dostigao.</p>	<p>Jastučići za tintu se moraju zamijeniti.</p> <p>Obratite se Epsonu ili ovlaštenom Epsonovom pružatelju usluga radi zamjene jastučića za tintu.*1 To nije dio koji može servisirati korisnik.</p> <p>Kad se na računalu prikaže poruka koja kaže da možete nastaviti s ispisom, pritisnite gumb  ili  da biste nastavili s ispisom. Žaruljica privremeno prestaje bljeskati, međutim nastaviti će treptati u pravilnim razmacima dok se jastučice s tintom ne zamijeni.</p>
	<p>Kada naizmjenično bljeskaju lampice  i .</p> <p>Jastučić za tintu za ispis bez obruba je pri kraju radnog vijeka ili ga je već dostigao.</p>	<p>Moraju se zamijeniti jastučići za tintu za ispis bez obruba.</p> <p>Obratite se Epsonu ili ovlaštenom Epsonovom pružatelju usluga radi zamjene jastučića za tintu.*2 To nije dio koji može servisirati korisnik.</p> <p>Kad se na računalu prikaže poruka koja kaže da možete nastaviti s ispisom, pritisnite gumb  ili  da biste nastavili s ispisom. Žaruljica privremeno prestaje bljeskati, međutim nastaviti će treptati u pravilnim razmacima dok se jastučice s tintom ne zamijeni.</p> <p>Nije dostupno ispisivanje bez obruba, no dostupno je ispisivanje s obrubom.</p>
	<p>Došlo je do pogreške pisača.</p>	<p>Uklonite papir iz pisača. Isključite i ponovo uključite napajanje.</p> <p>Ako se pogreška prikazuje i nakon isključivanja i ponovnog uključivanja pisača, obratite se Epson korisničkoj podršci.</p>

*1 Tijekom ciklusa ispisivanja vrlo mala količina tinte koja je višak može se nakupiti u jastučiću za tintu. Kako bi se spriječilo curenje tinte iz jastučića, pisač je dizajniran da zaustavi postupak ispisivanja kada se dosegne granična razina kapaciteta jastučića. Hoće li i koliko često to biti potrebno, ovisit će o broju stranica i vrsti materijala koji ispisujete te broju ciklusa čišćenja koji provodi pisač. Ako je potrebno izvršiti zamjenu jastučića, to ne znači da je vaš pisač prestao raditi u skladu sa svojim specifikacijama. Pisač će vas upozoriti kada je potrebno zamijeniti jastučić. Njegovu zamjenu smije izvršiti samo ovlašteni Epsonov pružatelj usluga. Epsonovo jamstvo stoga ne pokriva troškove ove zamjene.

*2 U nekim ciklusima ispisivanja vrlo mala količina tinte koja je višak može se nakupiti u jastučiću za tintu za ispisivanje bez obruba. Kako bi se spriječilo curenje tinte iz jastučića, proizvod je dizajniran da zaustavi postupak ispisivanja bez obruba kada se dosegne granična razina kapaciteta jastučića. Kada i koliko često će biti potrebno mijenjati jastučić za tintu ovisi o broju stranica koje ćete ispisati korištenjem mogućnosti ispisivanja bez obruba. Ako je potrebno izvršiti zamjenu jastučića, to ne znači da je vaš pisač prestao raditi u skladu sa svojim specifikacijama. Pisač će vas upozoriti kada je potrebno zamijeniti jastučić. Njegovu zamjenu smije izvršiti samo ovlašteni Epsonov pružatelj usluga. Epsonovo jamstvo stoga ne pokriva troškove ove zamjene.

Povezane informacije

➔ [“Uklanjanje zaglavljelog papira” na strani 99](#)

➔ “Kontaktiranje Epsonove korisničke podrške” na strani 140

Umetanje papira

Mjere opreza pri rukovanju papirom.	23
Popis vrsta papira.	23
Ulaganje papira u stražnje punjenje papira.	24
Ulaganje omotnica u pretinac za stražnje punjenje papira.	26
Umetanje različitog papira.	27

Mjere opreza pri rukovanju papirom

- ❑ Pročitajte upute priložene uz papir.
- ❑ Kako biste dobili ispis visoke kvalitete na originalnom Epson papiru, koristite papir u okruženju navedenom na uputama priloženima uz papir.
- ❑ Razlistajte papir i poravnajte rubove prije umetanja. Ne razlistavajte i ne uvijajte fotografski papir. To može oštetiti stranu za ispis.

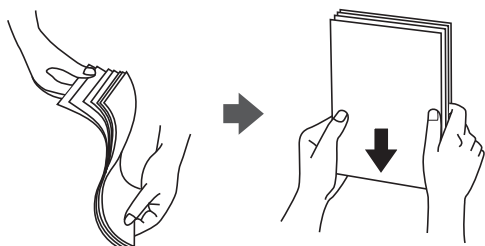

- ❑ Ako je papir uvijen, izravajte ga ili blago uvijte u suprotnom smjeru prije umetanja. Ispisivanje na uvijenom papiru može uzrokovati zaglavljivanje papira i razmazivanje tinte na ispisu.



- ❑ Problemi s ulaganjem papira mogu se javljati češće kod ručnog dvostranog ispisivanja kod ispisivanja probušenog papira. Smanjite broj listova na pola ili manje ili učitajte istovremeno po jedan list papira ako se zaglavljivanje ne ukloni.
- ❑ Upotrebljavajte isključivo papir s uzdužnim vlaknima. Ako niste sigurni koju vrstu papira koristite, pogledajte njegovo pakiranje ili se obratite proizvođaču papira kako biste saznali njegove karakteristike.
- ❑ Razlistajte omotnice i poravnajte rubove prije umetanja. Ako su naslagane omotnice pune zraka, pritisnite ih nadolje kako biste ih spljoštili prije umetanja.



Popis vrsta papira

Kako biste postigli zadovoljavajuće rezultate ispisa, odaberite vrstu umetnutog papira.

Naziv medija	Vrsta medija
Epson Bright White Ink Jet Paper	Obični papiri

Naziv medija	Vrsta medija
Epson Ultra Glossy Photo Paper Epson Value Glossy Photo Paper	Epson Ultra sjajni papir
Epson Premium Glossy Photo Paper	Epson premium sjajni fotografski papir
Epson Premium Semigloss Photo Paper	Epson premium polusjajni fotografski papir
Epson Photo Paper Glossy	Photo Paper Glossy
Epson Matte Paper-Heavyweight Epson Double-Sided Matte Paper	Epson matirani papir
Epson Photo Quality Ink Jet Paper Epson Double-sided Photo Quality Ink Jet Paper	Epson papir za tintne pisače fotografske kvalitete

Ulaganje papira u stražnje punjenje papira

1. Otvorite graničnik ulagača i izvucite oslonac papira.

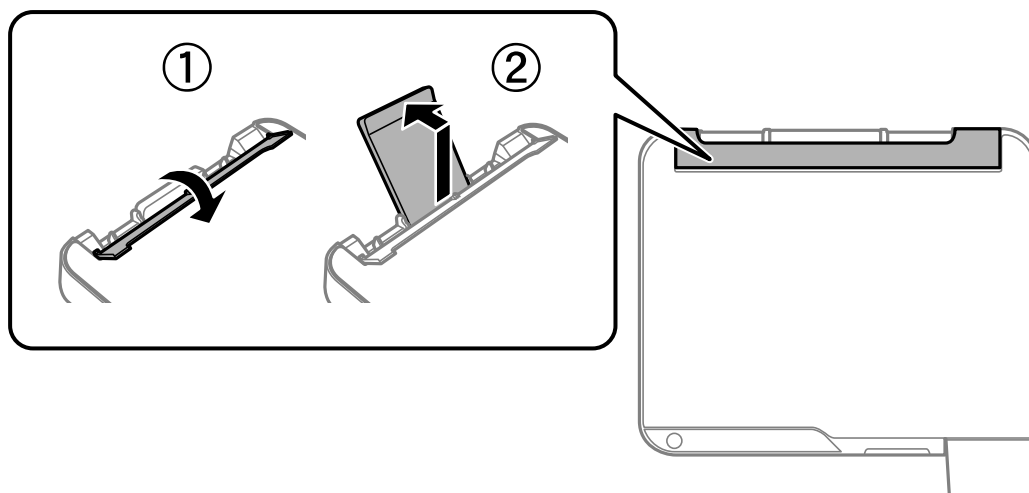

2. Raširite vodilice za rubove.

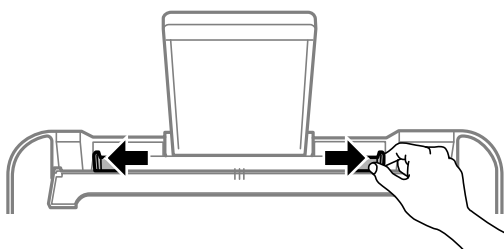

3. Umetnite papir u središte držača papira tako da je strana za ispis okrenuta prema gore.

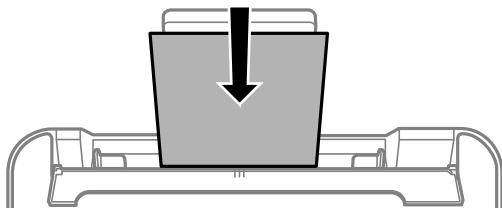

! **Važno:**

- Nemojte umetati veći broj listova od onog preporučenog za odabranu vrstu papira. Običan papir ne stavljate iznad crte koja se nalazi ispod oznake ▼ unutar bočne vodilice.
- Prvo umetnite papir s kraćim rubom. Međutim, ako ste unutar korisnički zadane postavke odabrali veličinu papira s dužim rubom kao zadanu značajku, tada prvo morate umetnuti u pisač papir s dužim rubom.

4. Rubne vodilice dovucite do rubova papira.
Nakon što ste raširili rubne vodilice zatvorite graničnik ulagača.

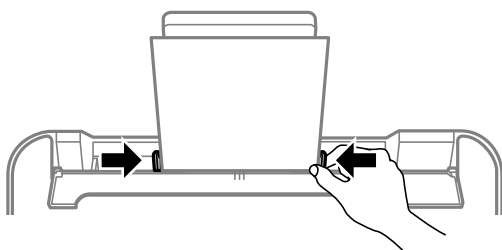

! **Važno:**

Nemojte stavljati predmete na graničnik ulagača. Time biste mogli onemogućiti automatsko ulaganje papira.

5. Izvucite izlazni pretinac.

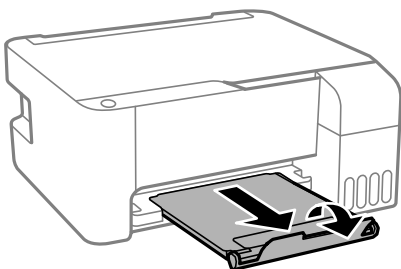

Napomena:

Vratite preostali papir u njegovu ambalažu. Ostavite li ga u pisaču, papir se može uviti ili može opasti kvaliteta ispisa.

Ulaganje omotnica u pretinac za stražnje punjenje papira

1. Otvorite graničnik ulagača i izvucite oslonac papira.

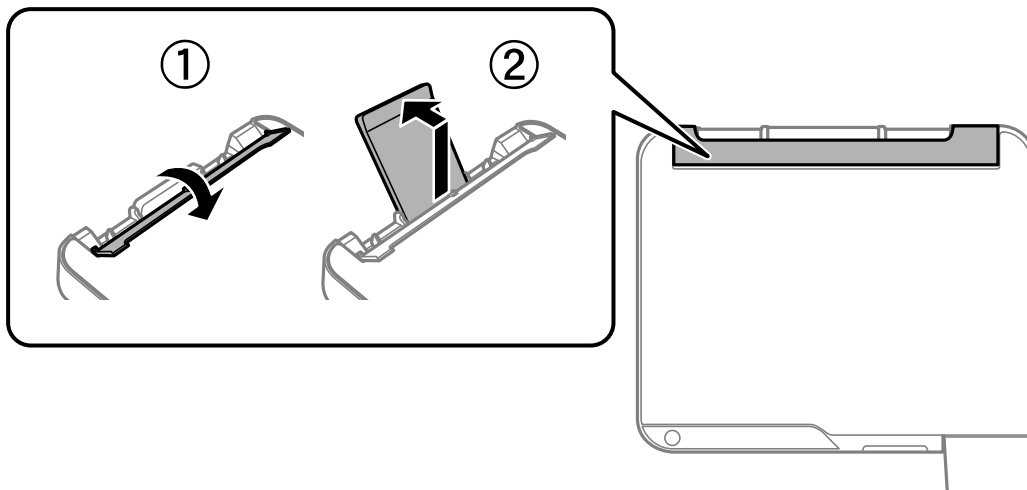

2. Raširite vodilice za rubove.

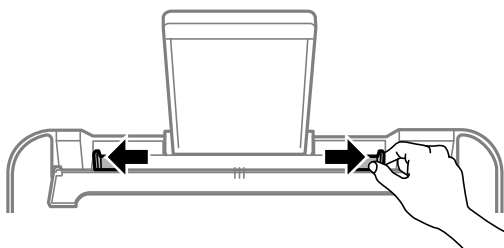

3. Omotnice ulažite kraćom stranicom na sredinu oslonca papira tako da je preklop okrenut prema dolje.

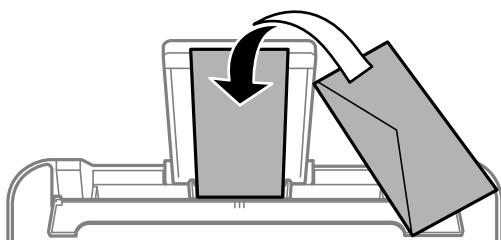

Važno:

Nemojte umetati veći broj listova od onog preporučenog za odabranu vrstu omotnica.

4. Rubne vodilice izvucite do rubova omotnica.
Nakon što ste raširili rubne vodilice zatvorite graničnik ulagača.

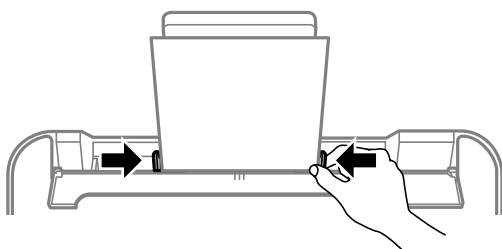

Važno:

Nemojte stavljati predmete na graničnik ulagača. Time biste mogli onemogućiti automatsko ulaganje papira.

5. Izvucite izlazni pretinac.

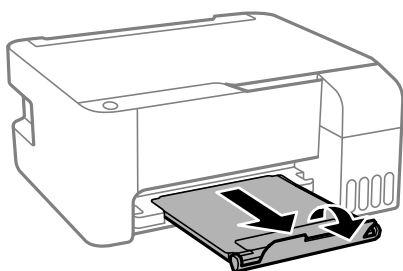

Umetanje različitog papira

Umetanje prethodno izbušenog papira

Umetnite papir na oznaku središnje strelice podrške papira u pratincu tako da je strana za ispis okrenuta prema gore.

Umetnite jedan list ili papir definirane veličine s rupama za spajanje lijevo ili desno. Prilagodite područje ispisa odabrane datoteke kako ne bi došlo do njezinog ispisivanja preko rupica.

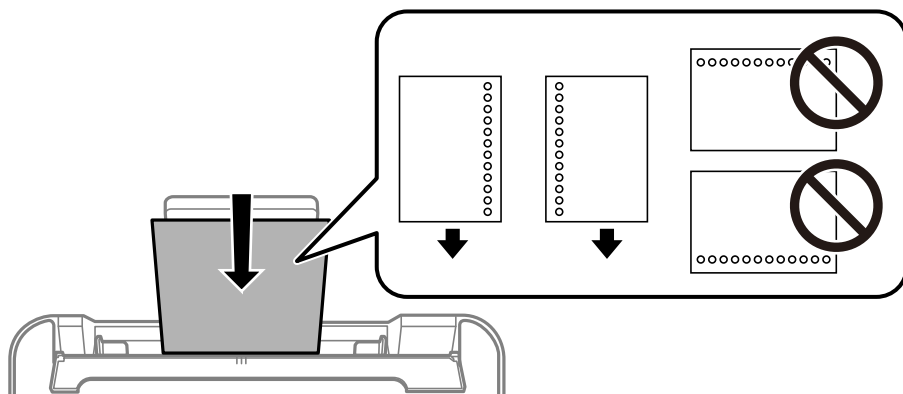

Umetanje dugog papira

Kod umetanja papira koji je dulji od papira veličine Legal, uklonite držač papira, a zatim izravnajte vodeći rub papira.

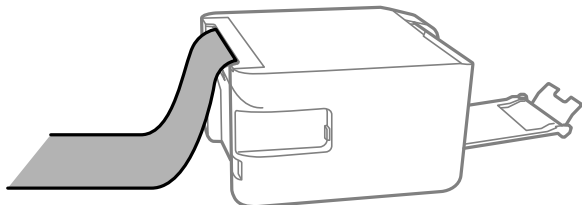

Postavljanje izvornika

Stavljanje izvornika na Staklo skenera.	30
---	----

Stavljanje izvornika na Staklo skenera

1. Otvorite poklopac dokumenta.

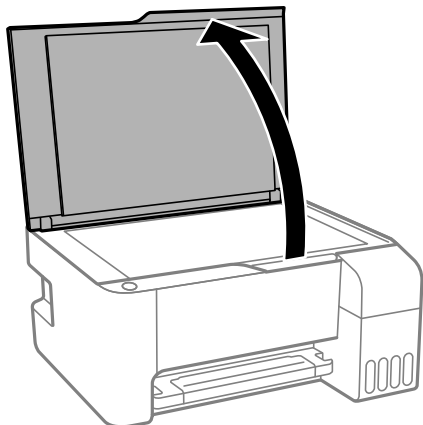

2. Uklonite prašinu ili mrlje s površine staklo skenera koristeći mekanu, suhu i čistu krpku.

Napomena:

Ako ima bilo kojeg smeća ili prljavštine na staklo skenera, raspon skeniranja može se proširiti da bi ga obuhvatio, pa će slika izvornika možda biti pomaknuta ili smanjena.

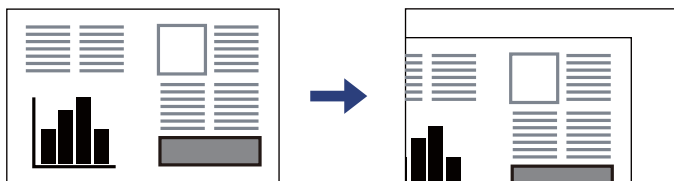

3. Položite izvornik licem okrenut prema dolje i povucite ga do oznake kuta.

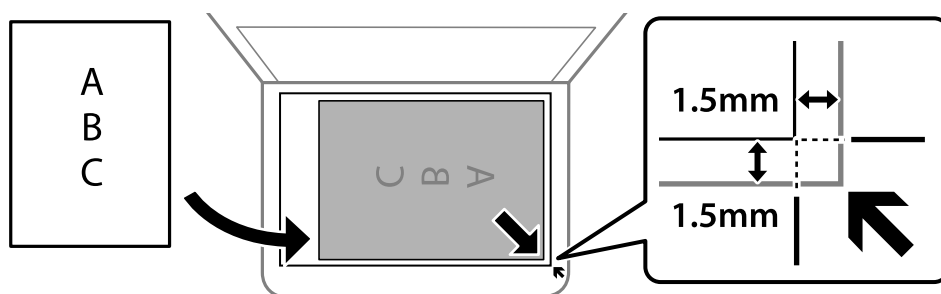

Napomena:

Prostor koji se nalazi 1,5 mm od kutova staklo skenera se ne skenira.

4. Oprezno zatvorite poklopac.



Važno:

- Ako stavljate glomazne izvornike poput knjiga, spriječite da vanjsko svjetlo izravno obasjava staklo skenera.
- Nemojte prejako pritiskati staklo skenera ili poklopac dokumenta. U protivnom se može oštetiti.

5. Uklonite izvornike nakon skeniranja.

Napomena:

Ako izvornike dugo ostavite na staklu, mogu se zalijepiti za staklo skenera.

Povezane informacije

➔ [“Specifikacije skenera” na strani 134](#)

Ispis

Ispis dokumenata.	33
Ispisivanje sadržaja na omotnice.	56
Ispis internetskih stranica.	57

Ispis dokumenata

Ispis putem računala — Windows

Ispisivanje koristeći jednostavne postavke

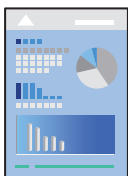

Napomena:

Operacije mogu biti različite ovisno o aplikaciji. Pogledajte korisničku pomoć aplikacije kako biste saznali pojedinosti.

1. Umetnite papir u pisač.
“Ulaganje papira u stražnje punjenje papira” na strani 24
2. Otvorite datoteku koju želite ispisati.
3. Odaberite **Ispis** ili **Postava ispisa** u izborniku **Datoteka**.
4. Odaberite svoj pisač.
5. Odaberite **Značajke** ili **Svojstva** kako biste otvorili dijaloški okvir upravljačkog programa pisača.

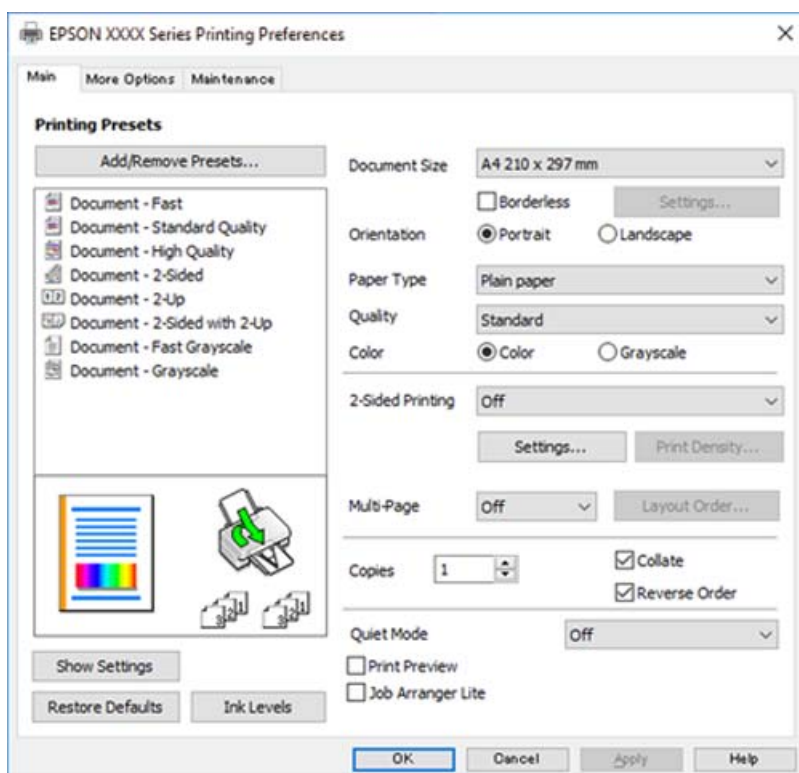

6. Ako je potrebno, promijenite postavke.
Pogledajte mrežnu pomoć za objašnjenje stavki postavljanja. Desni klik mišem na stavku prikazuje **Pomoć**.
7. Kliknite na **OK** da biste zatvorili prozor upravljačkog programa pisača.
8. Kliknite na **Ispis**.

Povezane informacije

- ➔ “Dostupni papiri i kapaciteti” na strani 125
- ➔ “Popis vrsta papira” na strani 23

Dodavanje postavki ispisa za lako ispisivanje

Ako napravite vlastita podešenja često korištenih postavki ispisivanja unutar upravljačkog programa pisača, ta podešenja možete jednostavno odabrati s navedenog popisa.

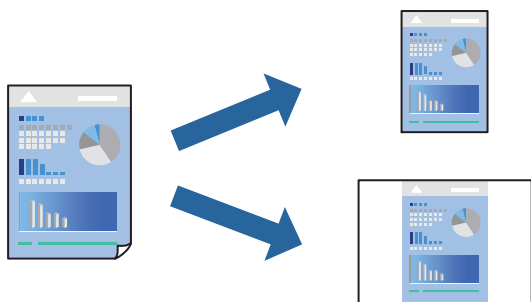

1. Na kartici **Glavna** ili **Više opcija** upravljačkog programa pisača odaberite svaku postavku (npr. **Veličina dokumenta** i **Vrsta papira**).
2. Kliknite na **Dodaj/ukloni zadane postavke** pod **Zadane postavke ispisa**.
3. Unesite **Naziv** i po potrebi unesite komentar.
4. Kliknite na **Spremi**.

Napomena:

Da biste izbrisali dodanu osobnu postavku, kliknite na **Dodaj/ukloni zadane postavke**, odaberite naziv postavke koju želite izbrisati s popisa, a zatim je izbrišite.

5. Kliknite na **Ispis**.

Kada budete sljedeći put ispisivali koristeći iste postavke, odaberite registrirani naziv postavke iz **Zadane postavke ispisa** i kliknite na **OK**.

Povezane informacije

- ➔ “Ulaganje papira u stražnje punjenje papira” na strani 24
- ➔ “Ispisivanje koristeći jednostavne postavke” na strani 33

Dvostrano ispisivanje

Upravljački program pisača automatski će ispisivati uz automatsko razdvajanje parnih i neparnih stranica. Kod ispisivanja neparnih stranica okrenite papir prema uputama i ispišite parne stranice.

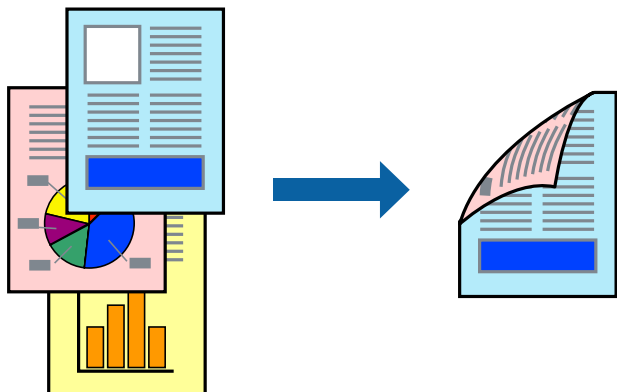

Napomena:

- Ta mogućnost nije dostupna kod ispisa bez obruba.
- Ako ne koristite papir pogodan za dvostrani ispis, kvaliteta ispisa može pasti i može doći do zaglavljivanja papira.
“Papir za 2-strani ispis” na strani 127
- Ovisno o papiru i podacima, tinta može procuriti na drugu stranu papira.
- Ne možete izvršiti ručni dvostrani ispis ako je omogućen **EPSON Status Monitor 3**. Ako je aplikacija **EPSON Status Monitor 3** onemogućena, otvorite prozor upravljačkog programa pisača, kliknite na **Proširene postavke** na kartici **Održavanje**, a zatim odaberite **Omogući EPSON Status Monitor 3**.

1. Na kartici **Glavna** upravljačkog programa pisača odaberite način **dvostrani ispis**.
2. Kliknite na **Postavke**, podesite odgovarajuće postavke i zatim kliknite na **OK**.
3. Podesite ostale stavke na karticama **Glavna** i **Više opcija** te zatim kliknite na **OK**.
4. Kliknite na **Ispis**.

Kada je ispis na jednoj strani papira završen, prikazat će se skočni prozor na zaslonu računala. Slijedite upute na zaslonu.

Povezane informacije

- ➔ “Dostupni papiri i kapaciteti” na strani 125
- ➔ “Ulaganje papira u stražnje punjenje papira” na strani 24
- ➔ “Ispisivanje koristeći jednostavne postavke” na strani 33

Ispis knjižice

Također možete ispisati knjigu tako da promijenite redoslijed stranica i savijete ih na odgovarajući način.

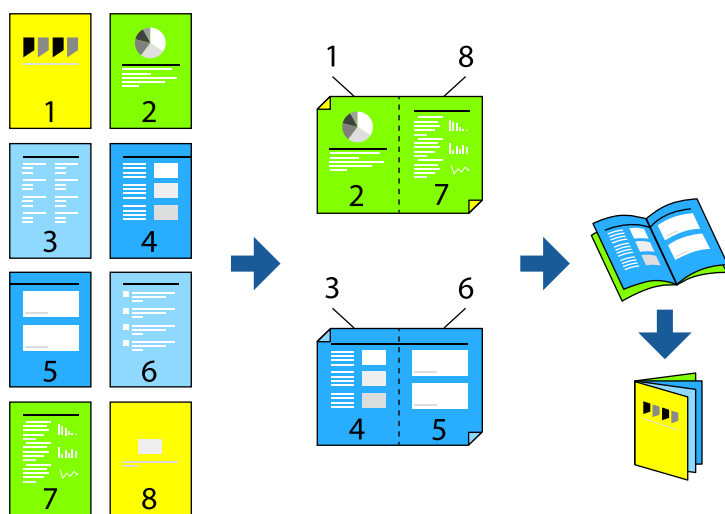

Napomena:

- Ta mogućnost nije dostupna kod ispisa bez obruba.
 - Ako ne koristite papir pogodan za dvostrani ispis, kvaliteta ispisa može pasti i može doći do zaglavlivanja papira.
“Papir za 2-strani ispis” na strani 127
 - Ovisno o papiru i podacima, tinta može procuriti na drugu stranu papira.
 - Ne možete izvršiti ručni dvostrani ispis ako je omogućen **EPSON Status Monitor 3**. Ako je aplikacija **EPSON Status Monitor 3** onemogućena, otvorite prozor upravljačkog programa pisača, kliknite na **Proširene postavke** na kartici **Održavanje**, a zatim odaberite **Omogući EPSON Status Monitor 3**.
1. Na upravljačkom programu pisača, na kartici **Glavna** odaberite tip uvezivanja po dugom rubu koji želite koristiti preko funkcije **dvostrani ispis**.
 2. Kliknite na **Postavke**, odaberite **Brošura**, a zatim odaberite **Središnje uvezivanje** ili **Bočno uvezivanje**.
 - Uvezivanje po sredini: ovaj način koristite kod ispisivanja malog broja stranica koje se mogu naslagati i lako preklopiti na pola.
 - Bočno uvezivanje. Ovaj način koristite kod ispisivanja jednog lista (četiri stranice) istovremeno, preklapajući svakog od njih na pola i zatim se spajaju u jedan svezak.
 3. Kliknite na **OK**.
 4. Podesite ostale stavke na karticama **Glavna** i **Više opcija** te zatim kliknite na **OK**.
 5. Kliknite na **Ispis**.

Povezane informacije

- ➔ “Dostupni papiri i kapaciteti” na strani 125
- ➔ “Ulaganje papira u stražnje punjenje papira” na strani 24
- ➔ “Ispisivanje koristeći jednostavne postavke” na strani 33

Ispisivanje nekoliko stranica na jednom listu papira

Možete ispisati nekoliko stranica na jednom listu papira.

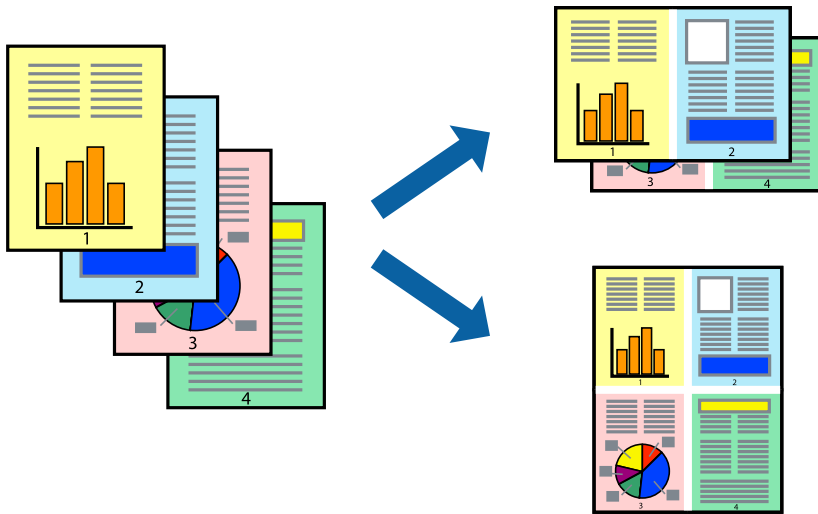

Napomena:

Ta mogućnost nije dostupna kod ispisa bez obruba.

1. Na kartici **Glavna** upravljačkog programa pisara odaberite **2-struko**, **4-struko**, **6 stranica**, **8-struko**, **9 stranica** ili **16 stranica** kao postavku **Više stranica**.
2. Kliknite na **redosljed izgleda**, podesite odgovarajuće postavke i zatim kliknite na **OK**.
3. Podesite ostale stavke na karticama **Glavna** i **Više opcija** te zatim kliknite na **OK**.
4. Kliknite na **Ispis**.

Povezane informacije

- ➔ “Ulaganje papira u stražnje punjenje papira” na strani 24
- ➔ “Ispisivanje koristeći jednostavne postavke” na strani 33

Ispisivanje prilagođeno veličini papira

Odaberite veličinu umetnutog papira u postavci Ciljna veličina papira.



Napomena:

Ta mogućnost nije dostupna kod ispisa bez obruba.

1. Na kartici **Više opcija** upravljačkog programa pisača odaberite sljedeće postavke.
 - Veličina dokumenta: odaberite veličinu papira koju ste podesili u postavci aplikacije.
 - Izlaz papira: odaberite veličinu papira koji ste umetnuli u pisač.
Prilagodi veličini stranice je automatski odabrano.

Napomena:

*Kliknite na **Sredina** kako biste ispisivali smanjenu sliku u sredini papira.*

2. Podesite ostale stavke na karticama **Glavna** i **Više opcija** te zatim kliknite na **OK**.
3. Kliknite na **Ispis**.

Povezane informacije

- ➔ [“Ulaganje papira u stražnje punjenje papira” na strani 24](#)
- ➔ [“Ispisivanje koristeći jednostavne postavke” na strani 33](#)

Ispisivanje smanjenog ili povećanog dokumenta na svakom stupnju povećanja

Možete smanjiti ili povećati veličinu dokumenta za određeni postotak.



Napomena:

Ta mogućnost nije dostupna kod ispisa bez obruba.

1. U kartici **Više opcija** upravljačkog programa pisaa odaberite veličinu dokumenta u postavci **Veličina dokumenta**.
2. Veličinu papira na koji želite ispisivati odaberite u postavci **Izlaz papira**.
3. Odaberite **Smanji/povećaj dokument, Zumiraj na** i zatim unesite željeni postotak.
4. Podesite ostale stavke na karticama **Glavna** i **Više opcija** te zatim kliknite na **OK**.
5. Kliknite na **Ispis**.

Povezane informacije

- ➔ “Ulaganje papira u stražnje punjenje papira” na strani 24
- ➔ “Ispisivanje koristeći jednostavne postavke” na strani 33

Ispis jedne slike na više listova za povećavanje (izrada postera)

Ova značajka omogućava ispis jedne slike na više listova papira. Veći plakat izradit ćete tako da listove zajedno zalijepite.

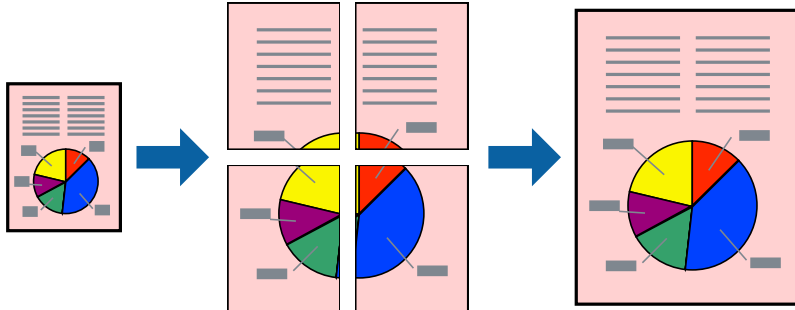

1. Na kartici **Glavna** upravljačkog programa pisača, odaberite **2x1 Poster**, **2x2 Poster**, **3x3 Poster** ili **4x4 Poster** kao postavku **Više stranica**.
2. Kliknite na **Postavke**, podesite odgovarajuće postavke i zatim kliknite na **OK**.
Napomena:
Vodilice za rezanje ispisa omogućava ispis crte za izrezivanje.
3. Podesite ostale stavke na karticama **Glavna** i **Više opcija** te zatim kliknite na **OK**.
4. Kliknite na **Ispis**.

Povezane informacije

- ➔ [“Ulaganje papira u stražnje punjenje papira”](#) na strani 24
- ➔ [“Ispisivanje koristeći jednostavne postavke”](#) na strani 33

Pravljenje postera koristeći oznake centriranja preklapanja

Navodimo primjer izrade plakata odabirom mogućnosti **2x2 Poster** uz označenu značajku **Oznake za poravnanje preklapanja** unutar postavke **Vodilice za rezanje ispisa**.

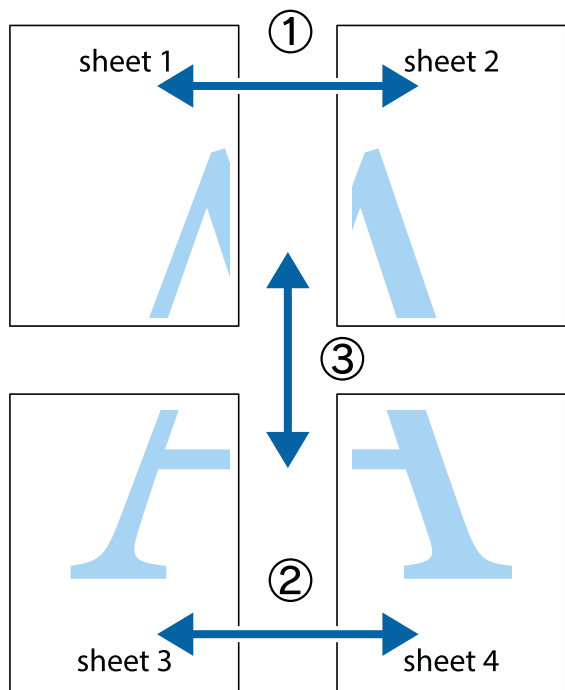

1. Pripremite Sheet 1 i Sheet 2. Odrežite marginu Sheet 1 duž uspravne plave crte kroz središta oznaka križića na vrhu i na dnu.

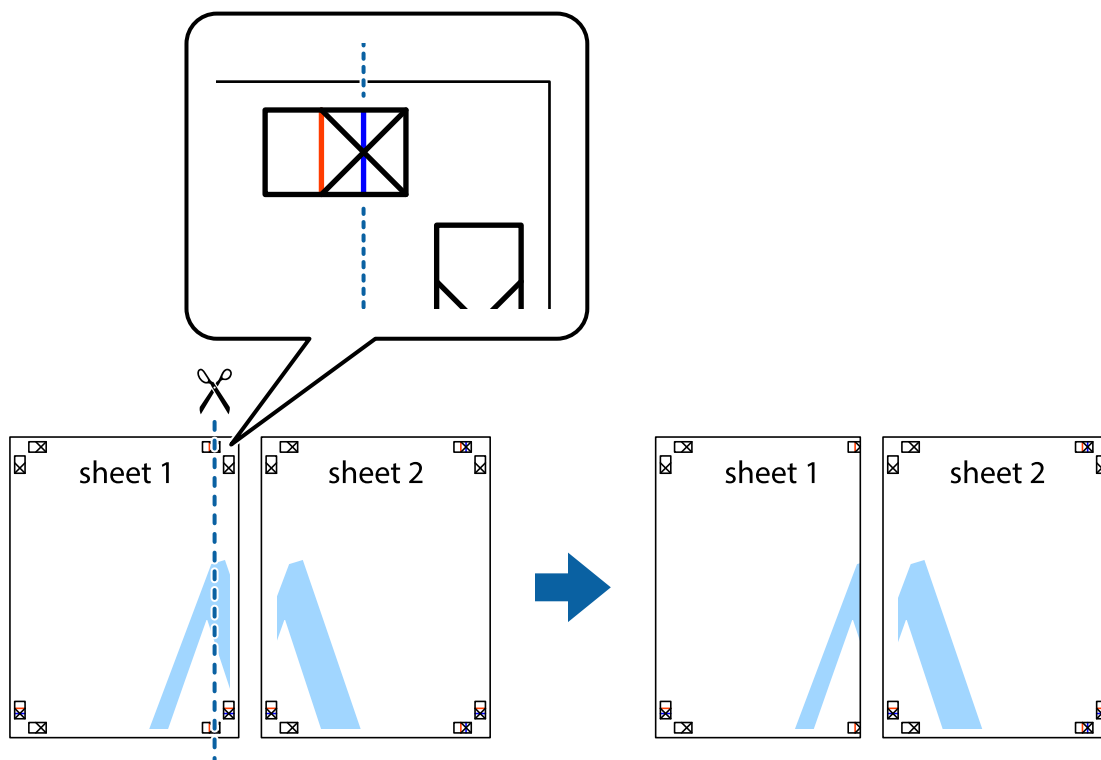

2. Postavite rub Sheet 1 povrh Sheet 2 i poravnajte oznake križića, a zatim privremeno spojite ta dva lista ljepljivom trakom na poleđini.

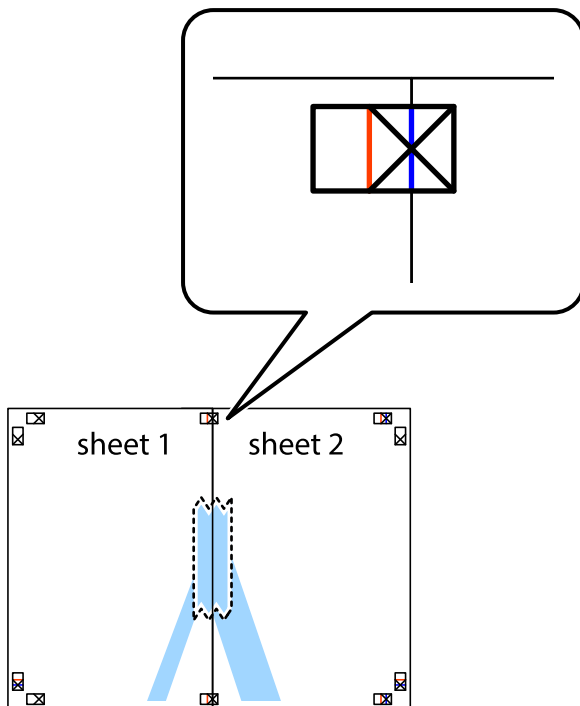

3. Prerežite zalijepljene listove na dva dijela duž crvene uspravne crte kroz oznake za poravnavanje (ovaj put crte s lijeve strane oznaka križića).

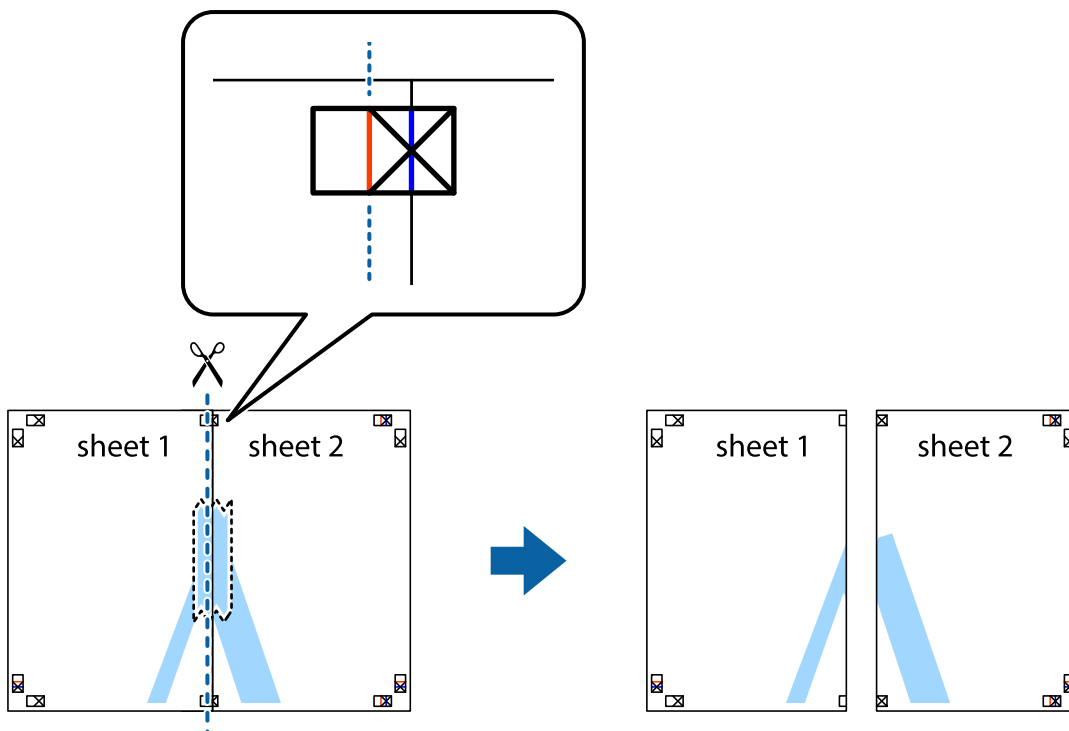

4. Listove spojite ljepljivom trakom na poledini.

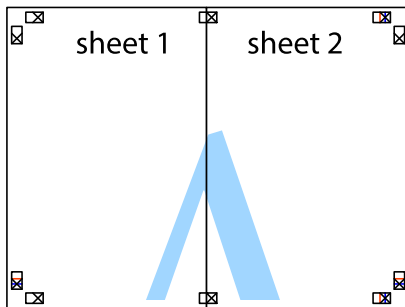

5. Ponovite upute od koraka 1 do koraka 4 kako biste Sheet 3 i Sheet 4 spojili ljepljivom trakom.
6. Odrežite marginu Sheet 1 i Sheet 2 duž uspravne plave crte kroz središta oznaka križića koji se nalaze s lijeve i desne strane.

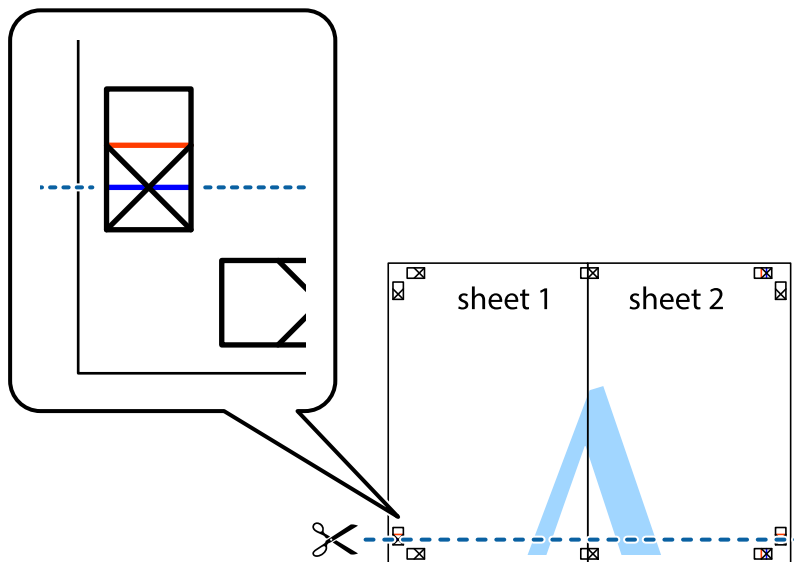

7. Postavite rub Sheet 1 i Sheet 2 povrh Sheet 3 i Sheet 4 te poravnajte oznake križića, a zatim privremeno ih spojite ljepljivom trakom na poleđini.

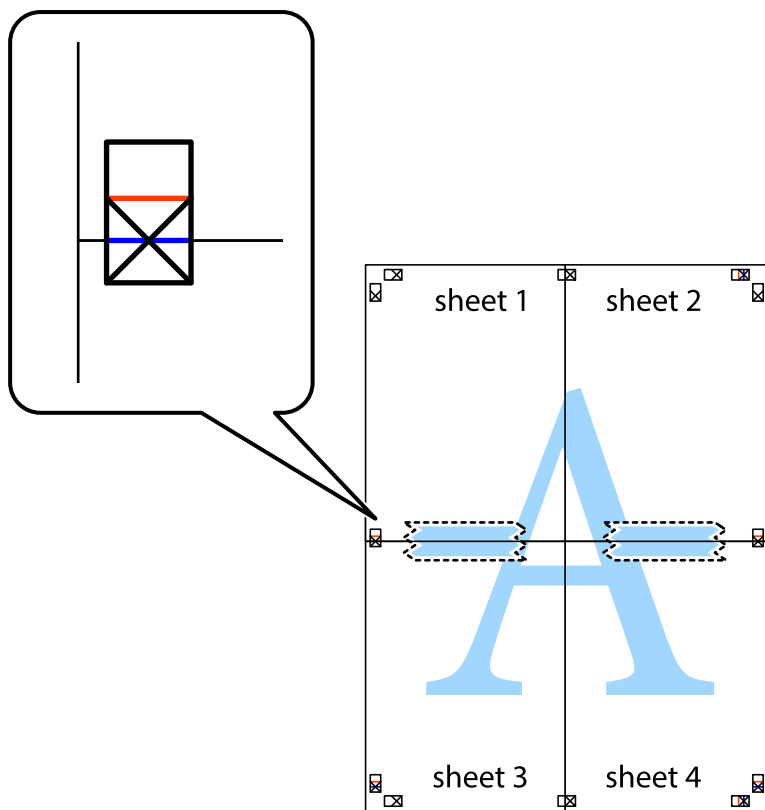

- Prerežite zalijepljene listove na dva dijela duž crvene položene crte kroz oznake za poravnavanje (ovaj put crte s lijeve strane oznaka križića).

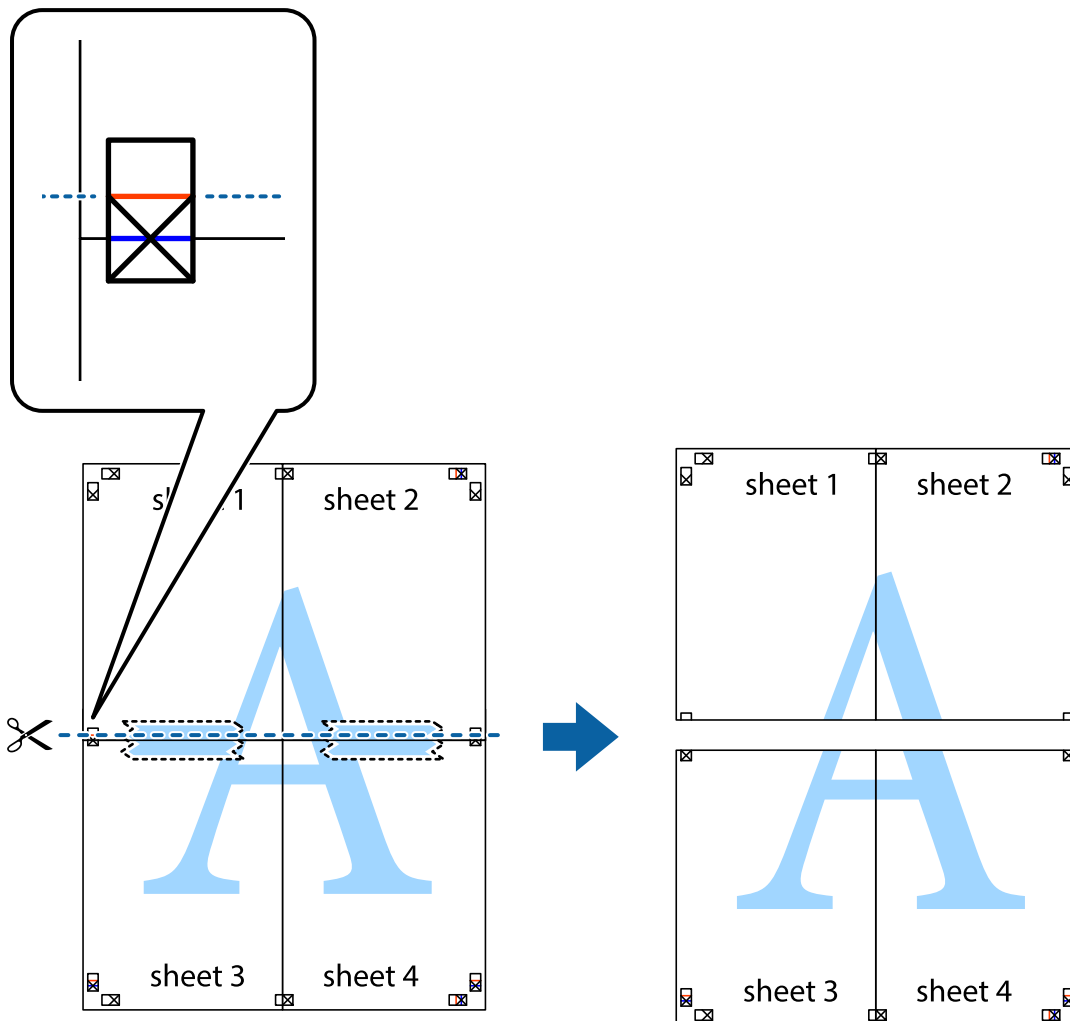

- Listove spojite ljepljivom trakom na poledini.

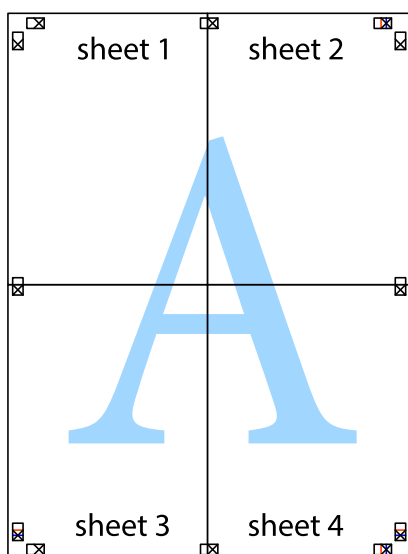

10. Odrežite preostale margine duž vanjske vodilice.

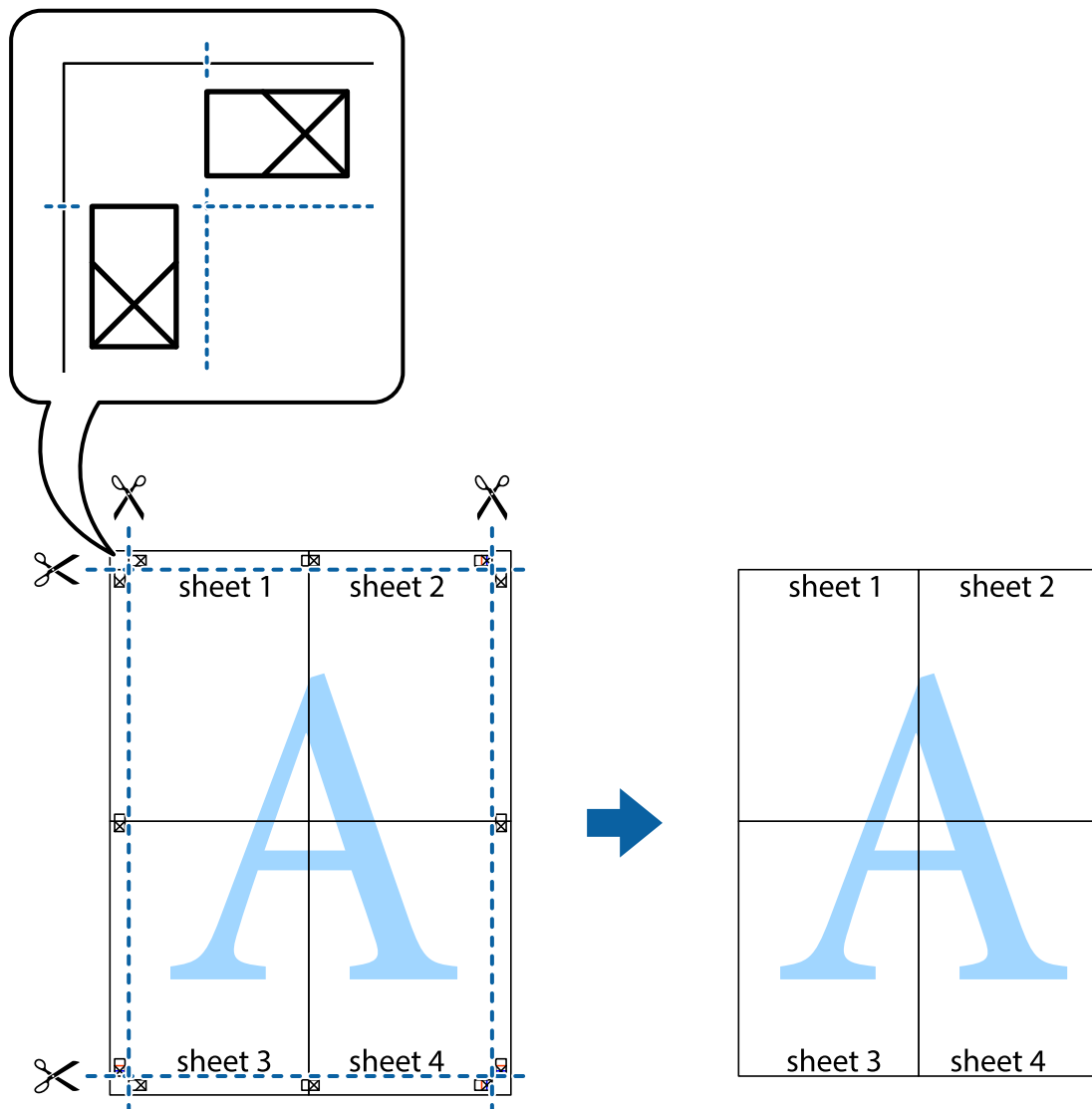

Ispisivanje sa zaglavljem i podnožjem

Možete ispisati podatke kao što su korisničko ime i datum ispisivanja unutar zaglavlja ili podnožja.

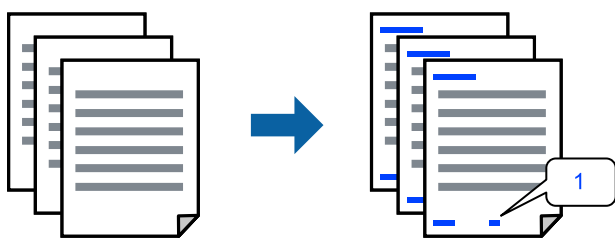

1. Na kartici **Više opcija** upravljačkog programa pisača, kliknite na **Značajke vodenog žiga** i odaberite **Zaglavlje/podnožje**.

2. **Postavke** i odaberite stavke koje želite ispisati.

Napomena:

- Da biste naveli broj prve stranice, odaberite **Broj stranice** iz položaja koji želite ispisati u zaglavlju ili podnožju, a zatim odaberite broj u **Početni broj**.
- Ako želite ispisati tekst u zaglavlju ili podnožju, odaberite položaj koji želite ispisati i zatim odaberite **Tekst**. Unesite tekst koji želite ispisati u polje unosa teksta.

3. Podesite ostale stavke na karticama **Glavna** i **Više opcija** te zatim kliknite na **OK**.

4. Kliknite na **Ispis**.

Povezane informacije

- ➔ [“Ulaganje papira u stražnje punjenje papira” na strani 24](#)
- ➔ [“Ispisivanje koristeći jednostavne postavke” na strani 33](#)

Ispisivanje vodenog žiga

Na svojim dokumentima možete ispisati vodeni žig s tekстом „Povjerljivo” ili uzorak za zaštitu od kopiranja. Ako ispisujete sa zaštitom od kopiranja, prilikom fotokopiranja pojavljuju se skrivena slova kako bi se kopija razlikovala od izvornika.



Anti-Kopiraj Uzorak je dostupna u sljedećim uvjetima:

- Vrsta papira: običan papir
- Bez obruba: nije odabrano
- Kvaliteta: Standardno
- dvostrani ispis: Isključeno, Ručno (uvezivanje dužim rubom) ili Ručno (uvezivanje kraćim rubom)
- Korekcija boja: Automatski

Napomena:

Također možete dodati vlastiti vodeni žig ili zaštitu od kopiranja.

1. Na kartici upravljačkog programa pisača **Više opcija** kliknite na **Značajke vodenog žiga** i odaberite Anti-Kopiraj Uzorak ili Vodeni žig.
2. Kliknite na **Postavke** kako biste promijenili pojedinosti kao što su veličina, gustoća ili položaj zaštite od kopiranja ili vodenog žiga.
3. Podesite ostale stavke na karticama **Glavna** i **Više opcija** te zatim kliknite na **OK**.
4. Kliknite na **Ispis**.

Povezane informacije

- ➔ “Ulaganje papira u stražnje punjenje papira” na strani 24
- ➔ “Ispisivanje koristeći jednostavne postavke” na strani 33

Zajednički ispis višestrukih datoteka

Uređivač poslova Lite omogućava kombiniranje nekoliko različitih datoteka stvorenih u različitim aplikacijama i njihovo ispisivanje unutar jednog zadatka ispisa. Za kombinirane datoteke možete podesiti postavke ispisivanja, kao što su višestranični prikaz i dvostrani ispis.

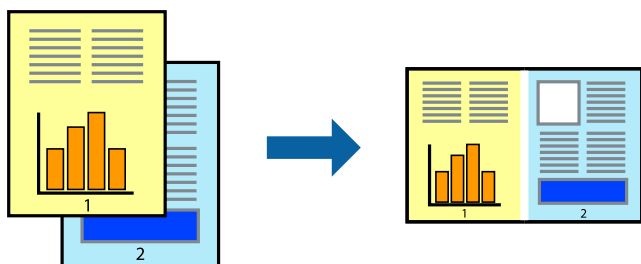

1. Na kartici **Glavna** upravljačkog programa pisača odaberite **Uređivač poslova Lite**.
2. Kliknite na **Ispis**.
Kad započnete s ispisom, prikazuje se prozor **Uređivač poslova Lite**.
3. Kada se prikaže dijaloški okvir aplikacije **Uređivač poslova Lite**, otvorite datoteku koju želite kombinirati s trenutnom datotekom i ponovite gore navedene korake.
4. Kad odaberete zadatak ispisa koje je dodan **Projekt ispisa Lite** u prozoru **Uređivač poslova Lite**, možete urediti prikaz stranice.
5. Kako biste započeli s ispisom, kliknite na **Ispiši** u izborniku **Datoteka**.

Napomena:

Ako zatvorite prozor **Uređivač poslova Lite** prije dodavanja svih podataka ispisa na **Projekt ispisa**, zadatak ispisa na kojem trenutno radite bit će otkazan. Kliknite na **Spremi** u izborniku **Datoteka** kako biste spremili trenutni zadatak. Datotečni nastavak pohranjenih datoteka je „ecl”.

Za otvaranje projekta ispisa kliknite **Uređivač poslova Lite** na kartici upravljačkog programa pisača **Održavanje** da biste otvorili prozor usluge **Job Arranger Lite**. Zatim odaberite **Otvori** u izborniku **Datoteka** kako biste odabrali datoteku.

Povezane informacije

- ➔ “Ulaganje papira u stražnje punjenje papira” na strani 24
- ➔ “Ispisivanje koristeći jednostavne postavke” na strani 33

Ispis pomoću značajke Univerzalni ispis u boji

Možete povećati vidljivost teksta i slika na ispisima.

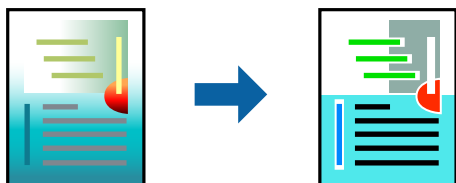

Značajka Ispis univerzalnim bojama dostupna je samo kad su odabrane sljedeće postavke.

- Vrsta papira: običan papir
- Kvaliteta: **Standardno** ili veća kvaliteta
- Ispis u boji: **Boja**
- Aplikacije: Microsoft® Office 2007 ili noviji
- Veličina teksta: 96 pts ili manji

1. Na kartici **Više opcija** upravljačkog programa pisača kliknite na **Opcije slike** u postavci **Korekcija boja**.
2. Odaberite opciju u postavci **Ispis univerzalnim bojama**.
3. **Opcije poboljšanja** kako biste odabrali dodatne postavke.
4. Podesite ostale stavke na karticama **Glavna** i **Više opcija** te zatim kliknite na **OK**.
5. Kliknite na **Ispis**.

Napomena:

- Određene znakove obrasci mogu zamijeniti, primjerice da se „+” prikaže kao „±”.*
- Uporabom ovih postavki, uzorci i podcrtavanja određena aplikacijom mogu promijeniti sadržaj ispisa.*
- Može se smanjiti kvaliteta ispisa fotografija i drugih slika ako koristite postavke Ispis univerzalnim bojama.*
- Pri korištenju postavki Ispis univerzalnim bojama ispis je sporiji.*

Povezane informacije

- ➔ [“Ulaganje papira u stražnje punjenje papira” na strani 24](#)
- ➔ [“Ispisivanje koristeći jednostavne postavke” na strani 33](#)

Prilagodba boje ispisivanja

Možete prilagoditi boje korištene u zadatku ispisa. Ove prilagodbe se ne primjenjuju na izvorne podatke.

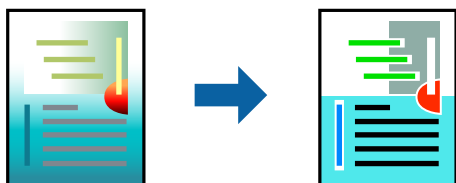

PhotoEnhance stvara oštrije slike i življe boje pomoću automatskog podešavanja kontrasta, zasićenja i svjetline izvornih podataka slike.

Napomena:

PhotoEnhance prilagođava boju analizirajući položaj glavnog motiva. Stoga, ako ste promijenili položaj glavnog motiva smanjivanjem, uvećavanjem, izrezivanjem, odnosno rotiranjem slike, boje se mogu neočekivano promijeniti tijekom ispisivanja. Odabirom ispisa bez obruba također se mijenja položaj glavnog motiva, što će prouzročiti promjene boje. Ako slika nije postavljena u žarište, ispisani sadržaj može poprimiti neprirodan izgled. Ako se boja promijeni i ispisani sadržaj poprimi neprirodan izgled, ispišite odabrani sadržaj bez omogućavanja postavke **PhotoEnhance**.

1. Na kartici **Više opcija** upravljačkog programa pisača odaberite način ispravke boje preko postavke **Korekcija boja**.
 - Automatski: ova opcija automatski prilagođava nijansu kako bi odgovarala postavkama papira i kvalitete ispisa.
 - Korisnički: kliknite na **Napredno** da biste odabrali vlastite postavke.
2. Podesite ostale stavke na karticama **Glavna** i **Više opcija** te zatim kliknite na **OK**.
3. Kliknite na **Ispis**.

Povezane informacije

- ➔ [“Ulaganje papira u stražnje punjenje papira” na strani 24](#)
- ➔ [“Ispisivanje koristeći jednostavne postavke” na strani 33](#)

Ispis za naglašavanje tankih linija

Možete podebljati tanke linije koje su pretanke za ispis.

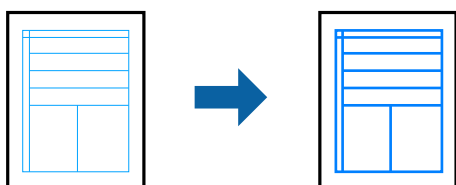

1. Na kartici **Više opcija** upravljačkog programa pisača kliknite na **Opcije slike** u postavci **Korekcija boja**.
2. Odaberite **Naglasni tanke crte**.
3. Podesite ostale stavke na karticama **Glavna** i **Više opcija** te zatim kliknite na **OK**.
4. Kliknite na **Ispis**.

Povezane informacije

- ➔ [“Ulaganje papira u stražnje punjenje papira” na strani 24](#)
- ➔ [“Ispisivanje koristeći jednostavne postavke” na strani 33](#)

Jasan ispis crtičnih kodova

Možete jasno ispisati crtične kodove i lako ih skenirati. Samo omogućite ovu značajku ako se crtični kod kojeg ste ispisali ne može skenirati.

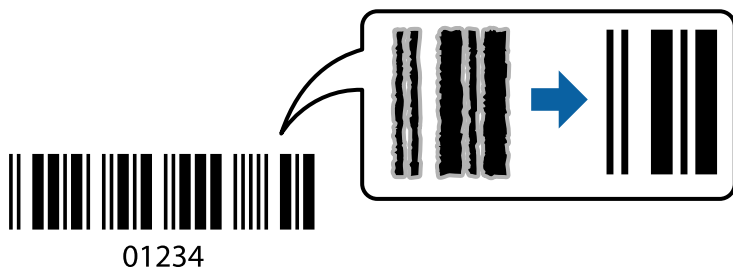

Ovu značajku možete koristiti pod sljedećim uvjetima.

- Vrsta papira: običan papir
- Kvaliteta: **Standardno**

1. Na kartici **Održavanje** upravljačkog programa pisača, kliknite na **Proširene postavke** i odaberite **Način crtičnog koda**.
2. Podesite ostale stavke na karticama **Glavna** i **Više opcija** te zatim kliknite na **OK**.
3. Kliknite na **Ispis**.

Napomena:

Izoštavanje možda neće biti moguće u svim okolnostima.

Povezane informacije

- ➔ [“Ulaganje papira u stražnje punjenje papira” na strani 24](#)
- ➔ [“Ispisivanje koristeći jednostavne postavke” na strani 33](#)

Ispis putem računala — Mac OS

Ispisivanje koristeći jednostavne postavke



Napomena:

Radnje na zaslonu mogu biti različite ovisno o aplikaciji. Pogledajte korisničku pomoć aplikacije kako biste saznali pojedinosti.

1. Umetnite papir u pisač.
2. Otvorite datoteku koju želite ispisati.
3. Odaberite **Ispis** u izborniku **Datoteka** ili neku drugu naredbu kako biste otvorili dijaloški okvir ispisa.
Ako je potrebno, kliknite na **Prikaži detalje** ili ▼ kako biste proširili dijaloški okvir.
4. Odaberite svoj pisač.
5. Odaberite **Postavke ispisa** u skočnom izborniku.

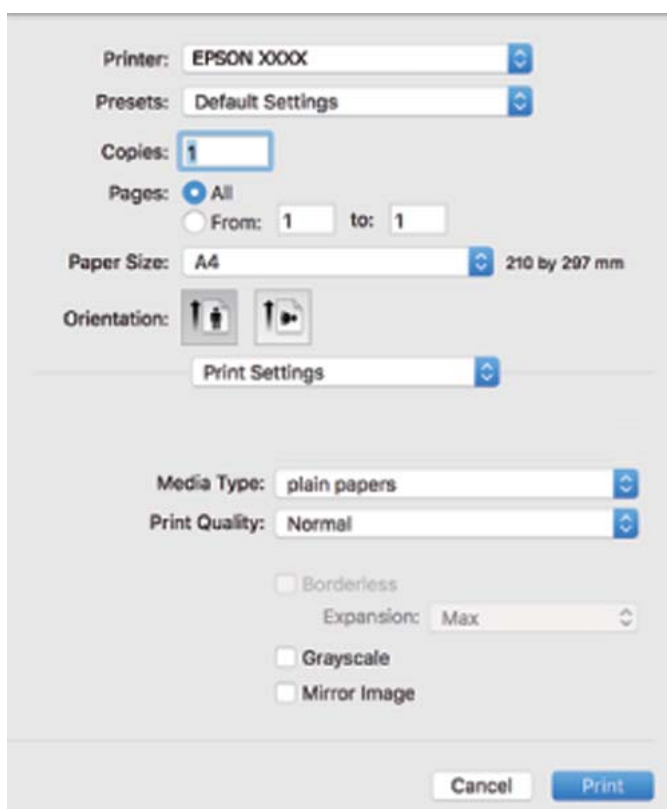

6. Ako je potrebno, promijenite postavke.
7. Kliknite na **Ispis**.

Povezane informacije

- ➔ “Dostupni papiri i kapaciteti” na strani 125
- ➔ “Popis vrsta papira” na strani 23

Dodavanje postavki ispisa za lako ispisivanje

Ako napravite vlastita podešenja često korištenih postavki ispisivanja unutar upravljačkog programa pisača, ta podešenja možete jednostavno odabrati s navedenog popisa.

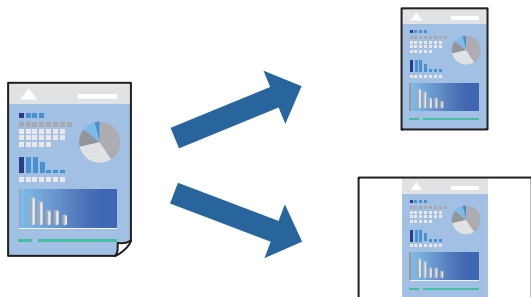

1. Odaberite svaku postavku kao što je **Postavke ispisa** i **Format (Veličina papira, Media Type, itd.)**.
2. Kliknite na **Postavke** za spremanje aktualnih postavki kao zadane postavke.
3. Kliknite na **OK**.

Napomena:

*Kako biste izbrisali dodane zadane postavke, kliknite na **Zadane postavke** > **Prikaži zadane postavke**, odaberite naziv zadane postavke koju želite izbrisati s popisa, a zatim je izbrišite.*

4. Kliknite na **Ispis**.

Kada budete sljedeći put ispisivali koristeći iste postavke, odaberite registrirani naziv zadane postavke **Zadane postavke**.

Povezane informacije

- ➔ [“Ulaganje papira u stražnje punjenje papira”](#) na strani 24
- ➔ [“Ispisivanje koristeći jednostavne postavke”](#) na strani 51

Ispisivanje nekoliko stranica na jednom listu papira

Možete ispisati nekoliko stranica na jednom listu papira.

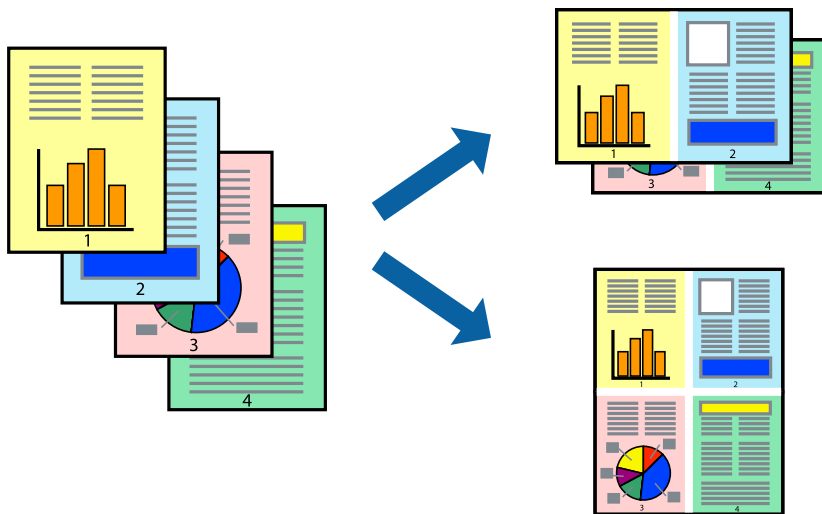

1. Odaberite **Redosljed** u skočnom izborniku.
2. Odredite broj stranica pod stavkom **Stranice po listu**, **Redosljed stranica** (raspored stranica) i **Rubovi**.
3. Ako je potrebno, podesite ostale stavke.
4. Kliknite na **Ispis**.

Povezane informacije

- ➔ “Ulaganje papira u stražnje punjenje papira” na strani 24
- ➔ “Ispisivanje koristeći jednostavne postavke” na strani 51

Ispisivanje prilagođeno veličini papira

Odaberite veličinu umetnutog papira u postavci Ciljna veličina papira.



1. Odaberite veličinu papira koju ste podesili u aplikaciji u postavci **Veličina papira**.

2. Odaberite **Rukovanje papirom** u skočnom izborniku.
3. Odaberite **Prilagodi veličini papira**.
4. Odaberite veličinu umetnutog papira u postavci **Ciljna veličina papira**.
5. Ako je potrebno, podesite ostale stavke.
6. Kliknite na **Ispis**.

Povezane informacije

- ➔ “Ulaganje papira u stražnje punjenje papira” na strani 24
- ➔ “Ispisivanje koristeći jednostavne postavke” na strani 51

Ispisivanje smanjenog ili povećanog dokumenta na svakom stupnju povećanja

Možete smanjiti ili povećati veličinu dokumenta za određeni postotak.



1. Odaberite **Ispis** u izborniku **Datoteka** ili neku drugu naredbu kako biste otvorili dijaloški okvir ispisa.
2. Odaberite **Postavljanje stranice** u izborniku **Datoteka** aplikacije.
3. Odaberite **Pisač**, **Veličina papira**, unesite postotak u **Mjerilo**, a zatim kliknite na **OK**.

Napomena:

*Odaberite veličinu papira koju ste postavili u aplikaciji u postavci **Veličina papira**.*

4. Ako je potrebno, podesite ostale stavke.
5. Kliknite na **Ispis**.

Povezane informacije

- ➔ “Ulaganje papira u stražnje punjenje papira” na strani 24

➔ “Ispisivanje koristeći jednostavne postavke” na strani 51

Prilagodba boje ispisivanja

Možete prilagoditi boje korištene u zadatku ispisa. Ove prilagodbe se ne primjenjuju na izvorne podatke.

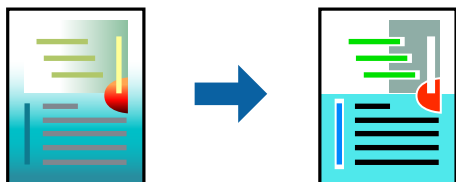

PhotoEnhance stvara oštrije slike i življe boje pomoću automatskog podešavanja kontrasta, zasićenja i svjetline izvornih podataka slike.

Napomena:

PhotoEnhance prilagođava boju analizirajući položaj glavnog motiva. Stoga, ako ste promijenili položaj glavnog motiva smanjivanjem, uvećavanjem, izrezivanjem, odnosno rotiranjem slike, boje se mogu neočekivano promijeniti tijekom ispisivanja. Odabirom ispisa bez obruba također se mijenja položaj glavnog motiva, što će prouzročiti promjene boje. Ako slika nije postavljena u žarište, ispisani sadržaj može poprimiti neprirodan izgled. Ako se boja promijeni i ispisani sadržaj poprimi neprirodan izgled, ispišite odabrani sadržaj bez omogućavanja postavke **PhotoEnhance**.

1. Odaberite **Usklađivanje boje** u skočnom izborniku i zatim odaberite **EPSON Color Controls**.
2. Odaberite **Color Options** u skočnom izborniku, a zatim odaberite neku od dostupnih opcija.
3. Kliknite na strelicu pored **Napredne postavke** i podesite odgovarajuće postavke.
4. Ako je potrebno, podesite ostale stavke.
5. Kliknite na **Ispis**.

Povezane informacije

- ➔ “Ulaganje papira u stražnje punjenje papira” na strani 24
- ➔ “Ispisivanje koristeći jednostavne postavke” na strani 51

Ispisivanje sadržaja na omotnice

Ispisivanje na omotnicama s računala (Windows)

1. Umetnite omotnice u pisac.
“Ulaganje omotnica u pretinac za stražnje punjenje papira” na strani 26
2. Otvorite datoteku koju želite ispisati.
3. Otvorite dijaloški okvir upravljačkog programa pisaa.

4. Odaberite veličinu omotnice preko **Veličina dokumenta** na kartici **Glavna** i zatim odaberite **Omotnica za Vrsta papira**.
5. Podesite ostale stavke na karticama **Glavna** i **Više opcija** te zatim kliknite na **OK**.
6. Kliknite na **Ispis**.

Ispisivanje na omotnicama s računala (Mac OS)

1. Umetnite omotnice u pisač.
“Ulaganje omotnica u pretinac za stražnje punjenje papira” na strani 26
2. Otvorite datoteku koju želite ispisati.
3. Odaberite **Ispis** u izborniku **Datoteka** ili neku drugu naredbu kako biste otvorili dijaloški okvir ispisa.
4. Odaberite veličinu za postavku **Veličina papira**.
5. Odaberite **Postavke ispisa** u skočnom izborniku.
6. Odaberite **Omotnica** kao postavku **Media Type**.
7. Ako je potrebno, podesite ostale stavke.
8. Kliknite na **Ispis**.

Ispis internetskih stranica

Ispisivanje internetskih stranica s računala



Epson Photo+ omogućava prikaz internetskih stranica, izrezivanje određenog područja te njihovo uređivanje i ispisivanje. Pogledajte korisničku pomoć aplikacije kako biste saznali pojedinosti.

Kopiranje

Osnove kopiranja.	59
Izrada više primjeraka.	59

Osnove kopiranja

Možete kopirati na papir veličine A4 uz isto uvećanje. Margine širine 3 mm pojavljuju se oko rubova papira neovisno o tome ima li izvornik margine oko rubova papira ili ne. Pri kopiranju izvornika manjih od veličine A4, margine će biti šire od 3 mm ovisno o položaju u kojem ste postavili izvornik.



1. Umetnite papir u pisac.
[“Ulaganje papira u stražnje punjenje papira” na strani 24](#)
2. Postavite izvornike.
[“Stavljanje izvornika na Staklo skenera” na strani 30](#)
3. Pritisnite gumb  ili .

Napomena:

Boja, veličina i obrub kopirane slike malo se razlikuju od izvornika.

Izrada više primjeraka

Možete izraditi više primjeraka odjednom. Možete navesti do 20 primjeraka. Oko rubova papira nalaze se margine širine 3 mm.

1. Umetnite isti broj listova papira veličine A4 kao broj primjeraka koje želite kopirati.
[“Ulaganje papira u stražnje punjenje papira” na strani 24](#)
2. Postavite izvornike.
[“Stavljanje izvornika na Staklo skenera” na strani 30](#)
3. Pritisnite gumb  ili  onoliko puta koliko primjeraka želite napraviti. Primjerice, ako želite napraviti 10 primjeraka u boji, pritisnite gumb  10 puta.

Napomena:

Gumb pritisnite u roku od jedne sekunde kako biste promijenili broj primjeraka. Ako gumb pritisnete nakon jedne sekunde, tada se postavlja kao zadani broj primjeraka i kopiranje započinje.

Povezane informacije

➔ [“Osnove kopiranja” na strani 59](#)

Skeniranje

Osnovne informacije o skeniranju.	61
Skeniranje izvornika na računalu.	63
Napredno skeniranje.	64

Osnovne informacije o skeniranju

Što je „sken“?

„Sken“ je proces pretvaranja optičkih informacija papirnatih podataka (poput dokumenata, isječaka iz časopisa, fotografija, ručnih ilustracija, itd.) u podatke digitalne slike.

Možete spremiti skenirane podatke kao digitalnu sliku poput JPEG ili PDF.

Zatim možete ispisati sliku, poslati je e-poštom, itd.

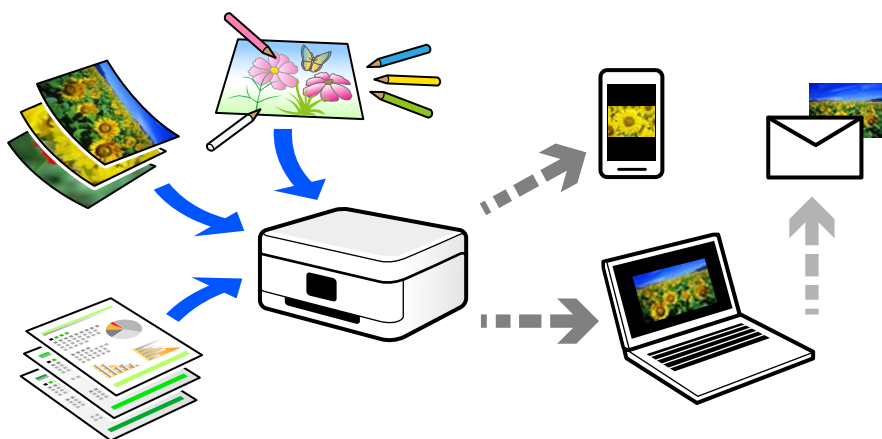

Primjene skeniranja

Možete koristiti skeniranje na razne načine kako biste olakšali svoj svakodnevni rad.

- Skeniranjem papirnatoг dokumenta i pretvaranjem u digitalne podatke, možete ih pročitati na računalu ili pametnom uređaju.
- Skeniranjem karata ili letaka u digitalne podatke možete ukloniti izvornike i smanjiti nered.
- Skeniranjem važnih dokumenata možete napraviti sigurnosnu kopiju u oblaku ili drugom mediju za pohranu, da ih imate ako se slučajno izgube.
- E-poštom možete slati skenirane fotografije ili dokumente prijateljima.
- Skeniranjem ručno crtanih slika i sličnog možete dijeliti taj materijal na društvenim medijima na daleko višoj razini kvalitete nego samo snimanjem fotografije na svoj pametni uređaj.
- Skeniranjem omiljenih stranica iz novina ili časopisa možete ih spremiti i ukloniti izvornike.

Dostupni načini skeniranja

Možete koristiti bilo koji sljedeći način skeniranja uz pomoć ovog pisača.

Skeniranje na računalo

Postoje dva načina skeniranja izvornika na računalo; skeniranje s upravljačke ploče pisača i skeniranje s računala.

Možete lako skenirati s upravljačke ploče.

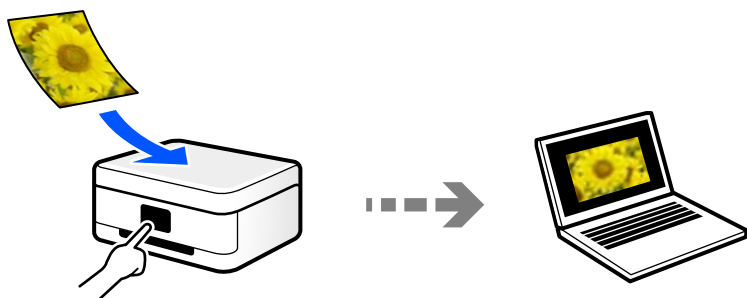

Upotrijebite aplikaciju za skeniranje Epson ScanSmart za skeniranje s računala. Možete urediti slike nakon skeniranja.

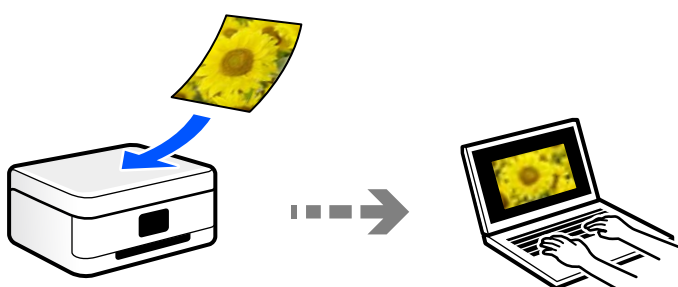

Preporučeni formati datoteke koji odgovaraju vašoj namjeni

Općenito govoreći, JPEG format je prikladan za fotografije, a PDF format za dokumente.

Pogledajte sljedeće opise da biste odabrali najbolji format za ono što želite raditi.

Format datoteke	Opis
JPEG (.jpg)	Format datoteke koji vam omogućava komprimiranje podataka koji se spremaju. Ako je omjer kompresije previsok, smanjuje se kvaliteta ispisa i ne možete vratiti sliku na prvobitnu kvalitetu. Ovo je standardni format slike za digitalne fotoaparate. Ovaj format prikladan je za slike s mnogo boja.
PDF (.pdf)	Opći format datoteke koji se može koristiti u svim operativnim sustavima te pruža istu razinu prikaza na zaslonu i rezultata ispisa. Možete prikazati PDF datoteke koristeći odgovarajući softver za čitanje PDF-a ili u mrežnim preglednicima.

Preporučene rezolucije koje odgovaraju vašoj namjeni

Rezolucija pokazuje broj piksela (najmanje područje na slici) za svaki inč (25,4 mm), a mjeri se u dpi (točke po inču). Prednost povećanja rezolucije je ta da pojedinih na slici postaju finije. Međutim, također može imati neke nedostatke.

- Datoteka se povećava
(Kada udvostručite rezoluciju, datoteka postaje otprilike četiri puta veća.)
- Skeniranje, spremanje i čitanje slike traje dugo

- Slika postaje prevelika za prikaz na zaslonu ili ispisivanje na papiru

Pogledajte tablicu i odaberite prikladnu rezoluciju prema namjeni vaše skenirane slike.

Namjena	Rezolucija (referentna)
Prikazivanje na računalu Slanje e-poštom	Do 200 dpi
Ispisivanje pisačem	200 do 300 dpi

Skeniranje izvornika na računalo

Postoje dva načina skeniranja izvornika na računalo; skeniranje s upravljačke ploče pisača i skeniranje s računala.

Skeniranje preko upravljačke ploče

Skeniranu sliku možete pohraniti na računalo koje je USB kabelom povezano s pisačem.

Napomena:

Za primjenu ove značajke provjerite jesu li sljedeće aplikacije instalirane na vaše računalo.

- Epson ScanSmart (Windows 7 ili noviji, ili OS X El Capitan ili noviji)
- Epson Event Manager (Windows Vista/Windows XP ili OS X Yosemite/OS X Mavericks/OS X Mountain Lion/Mac OS X v10.7.x/Mac OS X v10.6.8)
- Epson Scan 2 (aplikacija potrebna za korištenje funkcije skenera)

Pogledajte sljedeće da biste provjerili instalirane aplikacije.

Windows 10: kliknite gumb Start, a zatim provjerite mapu **Epson Software** > **Epson ScanSmart** i mapu **EPSON** > **Epson Scan 2**.

Windows 8.1/Windows 8: unesite naziv aplikacije u gumbić za pretraživanje i zatim provjerite prikazanu ikonu.



Windows 7: kliknite gumb Start i odaberite **Svi programi**. Zatim provjerite mapu **Epson Software** > **Epson ScanSmart** i mapu **EPSON** > **Epson Scan 2**.

Windows Vista/Windows XP: kliknite na gumb Start i odaberite **Svi programi** ili **Programi**. Zatim provjerite mapu **Epson Software** > **Epson Event Manager** i mapu **EPSON** > **Epson Scan 2**.

Mac OS: odaberite **Idi** > **Aplikacije** > **Epson Software**.

1. Postavite izvornike.

“Stavljanje izvornika na Staklo skenera” na strani 30

2. Istodogno pritisnite gumb  i gumb  za početak skeniranja.

Kod korištenja sustava Windows 7 ili novijeg, ili OS X El Capitan ili novijeg: Epson ScanSmart automatski se pokreće na vašem računalu i skeniranje započinje.

Napomena:

- Pogledajte odjeljak pomoć unutar aplikacije Epson ScanSmart za detaljne pojedinosti o radu softvera. Kliknite **Help** na zaslonu Epson ScanSmart da biste otvorili pomoć.
- Skeniranje ne možete započeti samo iz pisača, nego i iz vašeg računala koristeći program Epson ScanSmart.

Skeniranje putem računala

Možete skenirati s računala koristeći Epson ScanSmart.

Ova aplikacija omogućava vam lako skeniranje dokumenata i fotografija, a zatim spremanje skeniranih slika u nekoliko jednostavnih koraka.

1. Postavite izvornike.

[“Stavljanje izvornika na Staklo skenera” na strani 30](#)

2. Pokrenite Epson ScanSmart.

- Windows 10

Kliknite na gumb Start i odaberite **Epson Software > Epson ScanSmart**.

- Windows 8.1/Windows 8

Unesite naziv aplikacije u gumbić za pretraživanje i zatim odaberite prikazanu ikonu.

- Windows 7

Kliknite gumb Start i odaberite **Svi programi > Epson Software > Epson ScanSmart**.

- Mac OS

Odaberite **Idi > Aplikacije > Epson Software > Epson ScanSmart**.

3. Kada se prikaže zaslon programa Epson ScanSmart, slijedite prikazane upute za skeniranje.

Napomena:

Kliknite **Help** za prikaz detaljnih informacija o načinu rada.

Napredno skeniranje

Skeniranje više fotografija istovremeno

Istovremeno možete skenirati više fotografija i spremiti svaku od tih slika zasebno koristeći Epson ScanSmart.

1. Stavite fotografije na staklo skenera. Stavite ih 4,5 mm (0,2 inča) dalje od vodoravnih i okomitih rubova stakla skenera, a zatim ih razdvojite najmanje 20 mm (0,8 inča).

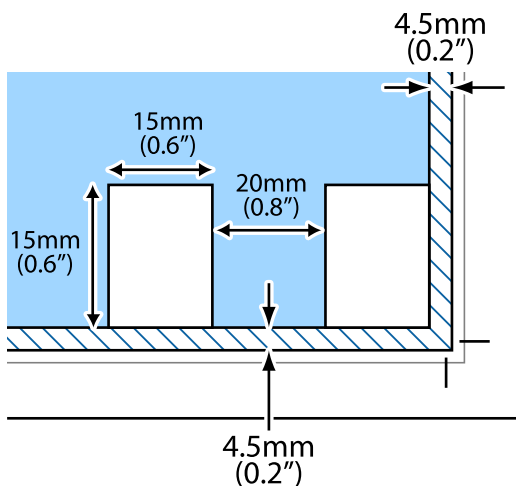

Napomena:

Fotografije trebaju biti veće od 15×15 mm (0,6×0,6 inča).

2. Pokrenite Epson ScanSmart.
 - Windows 10
Kliknite na gumb Start i odaberite **Epson Software > Epson ScanSmart**.
 - Windows 8.1/Windows 8
Unesite naziv aplikacije u gumbić za pretraživanje i zatim odaberite prikazanu ikonu.
 - Windows 7
Kliknite gumb Start i odaberite **Svi programi > Epson Software > Epson ScanSmart**.
 - Mac OS
Odaberite **Idi > Aplikacije > Epson Software > Epson ScanSmart**.
3. Kada se prikaže zaslon programa Epson ScanSmart, slijedite prikazane upute za skeniranje.

Skenirane fotografije spremljene su kao zasebne slike.

Održavanje pisača

Provjera razina tinte.	67
Poboljšavanje kvalitete ispisa, kopiranja i skeniranja.	67
Čišćenje pisača.	72
Čišćenje prolivene tinte.	73
Provjera ukupnog broja stranica provučenih kroz pisač.	73
Štednja energije.	73
Zasebno instaliranje i deinstaliranje aplikacija.	74
Transportiranje i pohrana pisača.	79

Provjera razina tinte

Da biste utvrdili koliko je tinte preostalo, vizualno provjerite razine tinte u svim spremnicima pisača.



Važno:

Nastavak uporabe pisača nakon što tinta dostigne razinu ispod donje crte može oštetiti pisač.

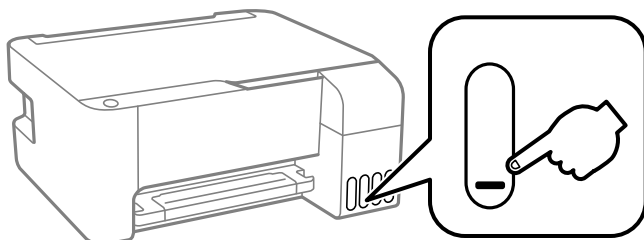

Povezane informacije

➔ [“Ponovno punjenje spremnika s tintom” na strani 103](#)

Poboljšavanje kvalitete ispisa, kopiranja i skeniranja

Pregledavanje i čišćenje ispisne glave

Ako su mlaznice začepljene, ispisi će postati blijedi te će sadržavati vidljive pruge ili neočekivane boje. Ako su mlaznice jako začepljene, ispisat će se prazan list. Kada se kvaliteta ispisa pogorša, najprije upotrijebite uslužni program za provjeru mlaznica kako biste provjerili jesu li začepljene. Ako su mlaznice začepljene, očistite ispisnu glavu.



Važno:

- Tijekom čišćenja glave pisača ne smijete otvarati prednji poklopac ili isključiti pisač. Ako čišćenje glave nije dovršeno, možda nećete moći ispisivati.
- Čišćenje glave troši tintu i ne bi se smjelo provoditi više puta nego je to potrebno.
- Možda nećete moći očistiti glavu pisača kada je tinta pri kraju.
- Ako se kvaliteta ispisa ne poboljša i nakon što 3 puta izvršite provjeru mlaznica i čišćenje ispisne glave, ne ispisujte nove zadatke tijekom najmanje 12 sati, a zatim ponovno pokrenite postupak provjere mlaznice i čišćenje ispisne glave ako je potrebno. Preporučujemo isključivanje pisača pritiskanjem gumba . Ako se kvaliteta ispisa i nakon toga ne poboljša, pokrenite funkciju čišćenja Dubinsko čišćenje.
- Da biste spriječili isušivanje ispisne glave, nemojte odspajati kabel iz struje dok je pisač uključen.

Možete provjeriti i očistiti ispisnu glavu preko upravljačke ploče pisača.

1. U pisač umetnite obični papir veličine A4.
2. Pritisnite gumb  da biste isključili pisač.

3. Uključite pisač držeći pritisnut gumb , a zatim ga otpustite kad žaruljica napajanja počne treptati.

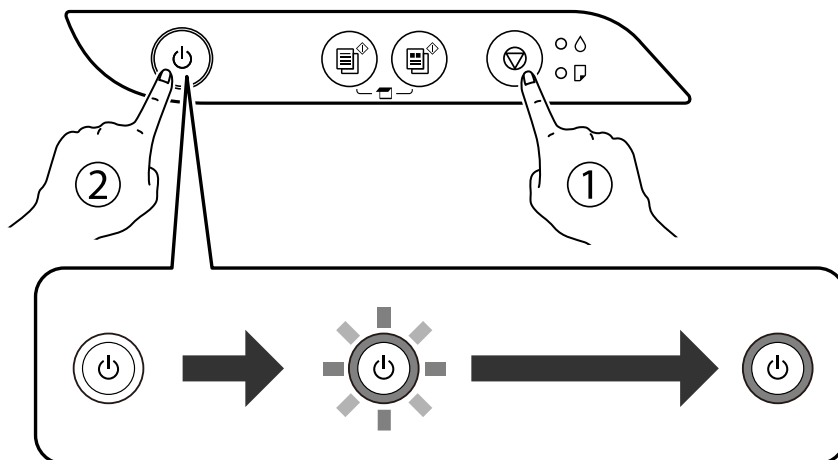

Ispisuje se predložak za provjeru mlaznica.

Napomena:

Ispis uzorka za provjeru mlaznica počet će nakon nekog vremena.

4. Provjerite ispisani uzorak kako biste vidjeli jesu li mlaznice ispisne glave začepljene.

A) OK

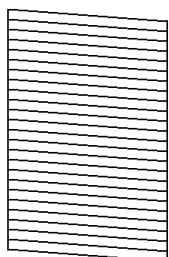

B) NG

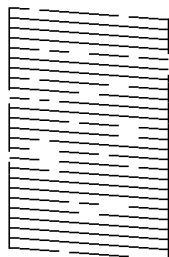

C) NG

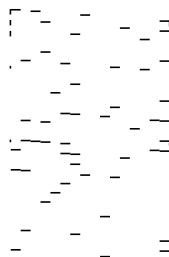

A:

Svi redovi su ispisani. Nisu potrebni daljnji koraci.

B ili blizu B

Neke mlaznice su začepljene. Pritišćite gumb  pet sekundi dok žaruljica napajanja ne počne treptati. Započinje čišćenje ispisne glave.

Napomena:

Čišćenje ispisne glave počet će nakon nekog vremena.

C ili blizu C

Ako nedostaje većina redova, to pokazuje da je većina mlaznica začepljena. Pokrenite Dubinsko čišćenje. Pojednosti potražite dolje u dijelu „Povezane informacije”.

5. Kad žaruljica napajanja prestane treptati, ponovo ispišite predložak za provjeru mlaznica. Ponavljajte postupak čišćenja i ispisa uzorka dok sve linije ne budu u potpunosti ispisane.



Važno:

Ako se kvaliteta ispisa ne poboljša i nakon što 3 puta izvršite provjeru mlaznica i čišćenje ispisne glave, ne ispisujte nove zadatke tijekom najmanje 12 sati, a zatim ponovno pokrenite postupak provjere mlaznice i čišćenje ispisne glave ako je potrebno. Preporučujemo isključivanje pisača pritiskanjem gumba . Ako se kvaliteta ispisa i nakon toga ne poboljša, pokrenite funkciju čišćenja Dubinsko čišćenje.

Napomena:

Također možete provjeriti i očistiti ispisnu glavu preko upravljačkog programa pisača. Za više pojedinosti provjerite donju odgovarajuću poveznicu s informacijama.

Povezane informacije

- ➔ [“Podešavanje postavki rada upravljačkog programa pisača u sustavu Windows” na strani 130](#)
- ➔ [“Vodič za upravljački program pisača u sustavu Mac OS” na strani 131](#)
- ➔ [“Pokretanje uslužnog programa Dubinsko čišćenje” na strani 69](#)

Pokretanje uslužnog programa Dubinsko čišćenje

Uslužni program **Dubinsko čišćenje** omogućuje zamjenu kompletne tinte unutar cijevi za tintu. Ovu značajku možete upotrebljavati kako biste poboljšali kvalitetu ispisa u sljedećim situacijama.

- Nakon ispisivanja ili čišćenja ispisne glave koje je izvršeno pri niskim razinama tinte u spremniku.
- Izvršili ste provjeru mlaznice i čišćenje glave nekoliko puta i zatim ste pričekali da prođe najmanje 12 sati prije prvog ispisivanja, međutim kvaliteta ispisa nije se poboljšala.

Pročitajte sljedeće upute prije uporabe ove značajke.



Važno:

Pazite da uvijek ima dovoljno tinte u spremnicima tinte.

Vizualno provjerite jesu li spremnici tinte napunjeni barem jednu trećinu. Preniske razine tinte tijekom uporabe funkcije čišćenja Dubinsko čišćenje mogu uzrokovati oštećenje pisača.



Važno:

Pričekajte najmanje 12 sati prije ponovne uporabe funkcije čišćenja Dubinsko čišćenje.

Jedna uporaba funkcije čišćenja Dubinsko čišćenje trebala bi riješiti poteškoće s kvalitetom ispisa unutar 12 sati. Stoga, pričekajte 12 sati prije ponovne uporabe te funkcije kako biste izbjegli nepotrebnu potrošnju tinte.



Važno:

Ova značajka utječe na radni vijek jastučića za tintu. Pri uporabi ove značajke jastučići za tintu troše se brže. Kad su jastučići za tintu pri kraju vijeka trajanja, obratite se korisničkoj podršci tvrtke Epson i zatražite zamjenu.

Napomena:

Značajku Dubinsko čišćenje ne možete pokrenuti ako su preniske razine tinte. No čak i u ovom slučaju razine tinte mogu biti dovoljne za ispis.

Povezane informacije

➔ [“Pregledavanje i čišćenje ispisne glave” na strani 67](#)

Pokretanje programa Dubinsko čišćenje (Windows)

1. Otvorite dijaloški okvir upravljačkog programa pisača.
2. Kliknite na **Dubinsko čišćenje** na kartici **Održavanje**.
3. Slijedite upute na zaslonu.

Pokretanje programa Dubinsko čišćenje (Mac OS)

1. Odaberite **Postavke sustava** u Apple izborniku > **Pisači i skeneri** (ili **Ispiši i skeniraj**, **Ispiši i faksiraj**) i zatim odaberite pisač.
2. Kliknite na **Opcije i zalihe** > **Uslužni program** > **Otvori uslužni program pisača**.
3. Kliknite na **Dubinsko čišćenje**.
4. Slijedite upute na zaslonu.

Sprječavanje začepjenja mlaznice

Uvijek koristite gumb za napajanje kada uključite i isključite pisač.

Provjerite je li lampica napajanja isključena prije isključivanja kabela za napajanje.

Sama tinta može se isušiti ako ne bude pokrivena. Kao kada stavljate kapicu na nalivpero ili uljnu olovku kako biste spriječili njihovo sušenje, pobrinite se da ispisna glava bude pravilno zatvorena kako ne bi došlo do sušenja tinte.

Kada se iskopča kabel za napajanje ili dođe do prekida napajanja tijekom rada pisača, možda nije pravilno zatvorena ispisna glava. Ako je ispisna glava ostavljena u postojećem stanju, osušit će se uzrokujući začepljenje mlaznica (izlaze tinte).

U tim slučajevima, uključite i što prije ponovno isključite pisač da biste zatvorili ispisnu glavu.

Poravnavanje ispisne glave

Ako primijetite nepravilnost okomitih crta ili zamucene slike, poravnajte ispisnu glavu.

Poravnavanje ispisne glave — Windows

1. U pisač umetnite obični papir veličine A4.
2. Otvorite dijaloški okvir upravljačkog programa pisača.

3. Kliknite na **Poravnanje glave pisača** na kartici **Održavanje**.
4. Slijedite upute na zaslonu.

Poravnavanje ispisne glave — Mac OS

1. U pisač umetnite obični papir veličine A4.
2. Odaberite **Postavke sustava** u Apple izborniku > **Pisači i skeneri** (ili **Ispiši i skeniraj**, **Ispiši i faksiraj**) i zatim odaberite pisač.
3. Kliknite na **Opcije i zalihe** > **Uslužni program** > **Otvori uslužni program pisača**.
4. Kliknite na **Print Head Alignment**.
5. Slijedite upute na zaslonu.

Čišćenje putanje za papir radi mrlja do tinte

Očistite valjak unutar pisača ako su ispisi zamrljani ili istrošeni.



Važno:

Ne koristite toaletni papir za čišćenje unutrašnjeg dijela pisača. Pamučna vlakna mogu začepiti mlaznice glave pisača.

1. Uvjerite se da na staklu skenera i pokrovu dokumenata nema prašine i nečistoća.
2. U pisač umetnite obični papir veličine A4.
3. Počnite kopirati bez postavljanja izvornika.

Napomena:

Ponavljajte postupak dok papir ne bude zamrljan tintom.

Čišćenje Staklo skenera

Kada su ispisi ili skenirane slike zamrljane, očistite staklo skenera.



Važno:

Nikad ne čistite pisač alkoholom ili razrjeđivačem. Navedene kemikalije mogu oštetiti pisač.

1. Otvorite poklopac za dokumente.

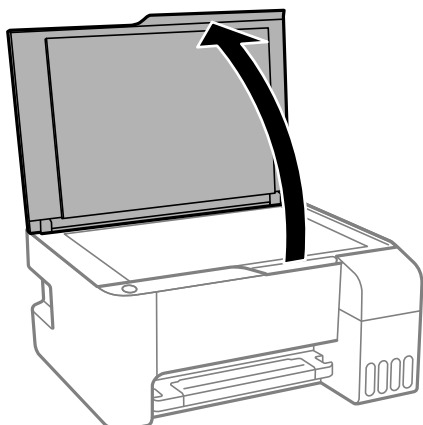

2. Upotrijebite mekanu, suhu i čistu krpicu za čišćenje površine staklo skenera.

! **Važno:**

- Ako na staklenoj površini ima masnih mrlja ili drugih teško uklonjivih materijala, upotrijebite malu količinu sredstva za čišćenje stakla i uklonite mrlju mekom krpom. Obrišite svu zaostalu tekućinu.
- Nemojte previše pritiskati staklenu površinu.
- Pripazite da ne ogrebete ili oštetite površinu stakla. Oštećenja na staklenoj površini mogu umanjiti kvalitetu skeniranja.

Čišćenje pisača

Ako su komponente i kućište prljavi ili prašnjavi, isključite pisač i očistite ih mekanom, čistom krpom koja je navlažena vodom. Ako ne možete ukloniti prljavštinu, pokušajte dodati malu količinu blagog deterdženta vlažnoj krpi.

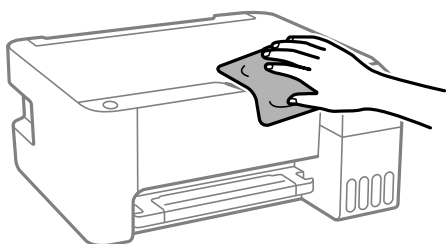

! **Važno:**

- Pazite da na mehanizam pisača ni električne komponente ne dospije voda. U suprotnom bi se mogao oštetiti pisač.
- Nikad nemojte čistiti komponente i kućište alkoholom ili razrjeđivačem boje. Te kemikalije bi ih oštetile.



Čišćenje prolivene tinte

Ako je tinta prolivena, pokupite je na sljedeće načine.

- Ako se na površini oko spremnika nalazi prolivena tinta, obrišite je s pomoću čiste krpe bez suvišnih niti ili pamučnog štapića.
- Ako se tinta prolije po stolu ili podu, odmah je obrišite. Suhe mrlje od tinte iznimno je teško ukloniti. Kako biste spriječili širenje mrlje, pritisnite suhu krpu na mrlju i zatim je obrišite vlažnom krpom.
- Ako zaprljate ruke tintom, odmah ih isperite vodom i sapunom.

Provjera ukupnog broja stranica provučenih kroz pisač

Možete provjeriti ukupan broj stranica provučen kroz pisač. Informacije se ispisuju zajedno s uzorkom provjere mlaznica.

1. U pisač umetnite obični papir veličine A4.
2. Pritisnite gumb  da biste isključili pisač.
3. Uključite pisač držeći pritisnut gumb , a zatim ga otpustite kad žaruljica napajanja počne treptati.

Napomena:

Također možete provjeriti ukupan broj stranica uložениh preko upravljačkog programa pisača. Za više pojedinosti provjerite donju odgovarajuću poveznicu s informacijama.

Povezane informacije

- ➔ [“Podešavanje postavki rada upravljačkog programa pisača u sustavu Windows” na strani 130](#)
- ➔ [“Vodič za upravljački program pisača u sustavu Mac OS” na strani 131](#)

Štednja energije

Pisač ulazi u način mirovanja ili se isključuje automatski ako se nijedna operacija ne obavi u zadanom roku. Možete prilagoditi trajanje prije primjene upravljanja napajanjem. Svako povećanje utjecat će na učinkovitost potrošnje energije proizvoda. Pazite na okoliš prije provedbe promjene.

Ovisno o mjestu kupnje, pisač može imati značajku koja će ga automatski isključiti ako nije bio povezan tijekom određenog vremena.

<https://www.epson.eu/energy-consumption>

Štednja energije — Windows

1. Otvorite dijaloški okvir upravljačkog programa pisača.
2. Kliknite na **Informacije o pisaču i opcijama** na kartici **Održavanje**.

3. Napravite jedno od sljedećeg.

Napomena:

Vaš proizvod možda sadrži značajku **Brojač vremena za isključivanje** ili značajke **Power Off If Disconnected** i **Isključi nakon odvajanja** ovisno o mjestu kupnje.

- Odaberite vremenski period prije nego što pisač uđe u način mirovanja koristeći postavku **Odbrojavanje do mirovanja**, a zatim kliknite na **Šalji**. Da bi se pisač automatski isključio, odaberite vremenski period koristeći postavku **Brojač vremena za isključivanje**, a zatim kliknite na **Šalji**.
- Odaberite vremenski period prije nego što pisač uđe u način mirovanja koristeći postavku **Odbrojavanje do mirovanja**, a zatim kliknite na **Šalji**. Kako bi se pisač automatski isključio, odaberite vremensko razdoblje u postavci **Isključivanje pri neaktivnosti** ili **Isključi nakon odvajanja** i kliknite na **Šalji**.

4. Kliknite na OK.

Štednja energije - Mac OS

1. Odaberite **Postavke sustava** u Apple izborniku > **Pisači i skeneri** (ili **Ispiši i skeniraj**, **Ispiši i faksiraj**) i zatim odaberite pisač.
2. Kliknite na **Opcije i zalihe** > **Uslužni program** > **Otvori uslužni program pisača**.
3. Kliknite na **Postavke pisača**.
4. Napravite jedno od sljedećeg.

Napomena:

Vaš proizvod možda sadrži značajke **Brojač vremena za isključivanje** ili **Isključivanje pri neaktivnosti** i **Isključi nakon odvajanja**, ovisno o mjestu kupnje.

- Odaberite vremenski period prije nego što pisač uđe u način mirovanja koristeći postavku **Odbrojavanje do mirovanja**, a zatim kliknite na **Primijeni**. Da bi se pisač automatski isključio, odaberite vremenski period koristeći postavku **Brojač vremena za isključivanje**, a zatim kliknite na **Primijeni**.
- Odaberite vremenski period prije nego što pisač uđe u način mirovanja koristeći postavku **Odbrojavanje do mirovanja**, a zatim kliknite na **Primijeni**. Kako bi se pisač automatski isključio, odaberite vremensko razdoblje u postavci **Isključivanje pri neaktivnosti** ili **Isključi nakon odvajanja** i kliknite na **Primijeni**.

Zasebno instaliranje i deinstaliranje aplikacija

Spojite računalo na mrežu i instalirajte najnoviju verziju aplikacije s interneta. Prijavite se u administratorski račun na vašem računalo. Unesite administratorsku lozinku ako je računalo od vas zatraži.

Zasebno instaliranje aplikacija

Napomena:

Da biste ponovo instalirali neku aplikaciju, morate je najprije deinstalirati.

1. Provjerite jesu li pisač i računalo spremni za komunikaciju te je li pisač povezan na internet.

2. Pokrenite EPSON Software Updater.

Primjer na snimci zaslona odnosi se na operativni sustav Windows.

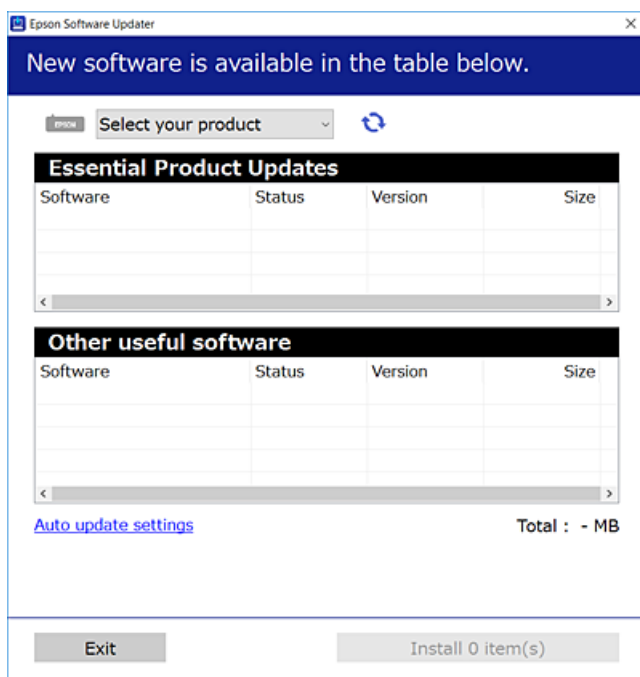

3. Na operativnom sustavu Windows odaberite pisač i kliknite na  kako biste provjerili postoje li novije verzije aplikacija.
4. Odaberite stavke koje želite instalirati ili ažurirati i kliknite na gumb za pokretanje instalacije.



Važno:

Nemojte isključivati ni iskopčavati pisač dok se ne izvrši ažuriranje. To bi moglo dovesti do kvara pisača.

Napomena:

- Najnovije aplikacije možete preuzeti s web-mjesta tvrtke Epson.

<http://www.epson.com>

- Ako se koristite operativnim sustavom Windows Server, ne možete upotrebljavati aplikaciju Epson Software Updater. Preuzmite najnovije aplikacije s web-mjesta tvrtke Epson.

Povezane informacije

➔ [“Deinstaliranje aplikacija” na strani 77](#)

Provjera je li instaliran originalni Epson upravljački program pisača — Windows

Možete provjeriti je li na vašem računalu instaliran originalni Epson upravljački program pisača jednim od sljedećih načina.

Odaberite **Upravljačka ploča > Prikaz uređaja i pisača (Pisači, Pisači i faksovi)**, a zatim učinite sljedeće kako biste otvorili prozor s postavkama ispisnog poslužitelja.

- ❑ Windows Windows 10/Windows 8.1/Windows 8/Windows 7/Windows Server 2019/Windows Server 2016/Windows Server 2012 R2/Windows Server 2012/Windows Server 2008 R2

Kliknite na ikonu pisača i zatim kliknite na **Svojstva ispisnog poslužitelja** pri vrhu prozora.

- ❑ Windows Vista/Windows Server 2008

Desnim klikom kliknite na mapu **Pisači**, a zatim kliknite na **Pokreni kao administrator > Svojstva poslužitelja**.

- ❑ Windows XP/Windows Server 2003 R2/Windows Server 2003

U izborniku **Datoteka** odaberite **Svojstva poslužitelja**.

Kliknite karticu **Upravljački program**. Ako je u popisu prikazan naziv vašeg pisača, na vašem računalu je instaliran originalni Epson upravljački program pisača.

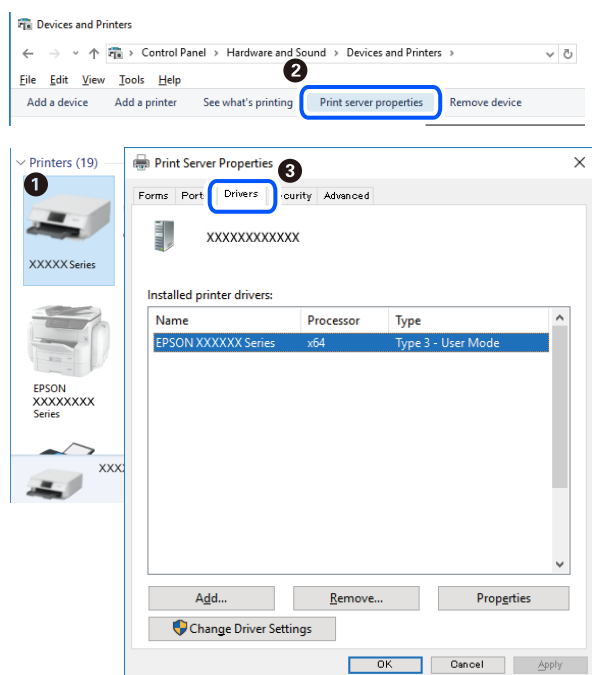

Povezane informacije

➔ [“Zasebno instaliranje aplikacija” na strani 74](#)

Provjera je li instaliran originalni Epson upravljački program pisača — Mac OS

Možete provjeriti je li na vašem računalu instaliran originalni Epson upravljački program pisača jednim od sljedećih načina.

Odaberite **Postavke sustava** u Apple izborniku > **Pisači i skeneri** (ili **Ispiši i skeniraj**, **Ispiši i faksiraj**) i zatim odaberite pisač. Kliknite **Opcije i pribor**, a ako su kartice **Opcije** i **Uslužni program** prikazane u prozoru, na vašem računalo je instaliran originalni Epson upravljački program pisača.



Povezane informacije

➔ [“Zasebno instaliranje aplikacija” na strani 74](#)

Dodavanje pisača (samo za Mac OS)

1. Odaberite **Značajke sustava** u izborniku Apple > **Pisači i skeneri** (ili **Ispiši i skeniraj**, **Ispiši i faksiraj**).
2. Kliknite **+**, a zatim odaberite **Dodaj drugi pisač ili skener**.
3. Odaberite svoj pisač, a zatim odaberite svoj pisač pod stavkom **Koristi**.
4. Kliknite na **Dodaj**.

Napomena:

Ako pisač nije na popisu, provjerite je li ispravno spojen na računalo i je li uključen.

Deinstaliranje aplikacija

Prijavite se u administratorski račun na vašem računalo. Unesite administratorsku lozinku ako je računalo od vas zatraži.

Deinstaliranje aplikacija — Windows

1. Pritisnite gumb  da biste isključili pisač.
2. Izađite iz svih pokrenutih programa.

3. Otvorite **Upravljačku ploču**:
 - Windows 10/Windows Server 2019/Windows Server 2016
Kliknite na gumb Start i odaberite **Windows sustav > Upravljačka ploča**.
 - Windows 8.1/Windows 8/Windows Server 2012 R2/Windows Server 2012
Odaberite **Radna površina > Postavke > Upravljačka ploča**.
 - Windows 7/Windows Vista/Windows XP/Windows Server 2008 R2/Windows Server 2008/Windows Server 2003 R2/Windows Server 2003
Kliknite na gumb Start i odaberite **Upravljačka ploča**.
4. Otvorite **Deinstaliranje programa (ili Dodaj ili ukloni programe)**:
 - Windows 10/Windows 8.1/Windows 8/Windows 7/Windows Vista/Windows Server 2019/Windows Server 2016/Windows Server 2012 R2/Windows Server 2012/Windows Server 2008 R2/Windows Server 2008
Odaberite **Deinstaliraj program** u postavci **Programi**.
 - Windows XP/Windows Server 2003 R2/Windows Server 2003
Kliknite na **Dodaj ili ukloni programe**.
5. Odaberite aplikaciju koju želite ukloniti.

Ne možete deinstalirati upravljački program pisača ako postoji zadatak ispisa. Obrišite ili čekajte da se ispis izvrši prije deinstalacije.
6. Deinstaliranje aplikacija:
 - Windows 10/Windows 8.1/Windows 8/Windows 7/Windows Vista/Windows Server 2019/Windows Server 2016/Windows Server 2012 R2/Windows Server 2012/Windows Server 2008 R2/Windows Server 2008
Kliknite na **Deinstaliraj/promijeni** ili **Deinstaliraj**.
 - Windows XP/Windows Server 2003 R2/Windows Server 2003
Kliknite na **Promijeni/ukloni** ili **Ukloni**.

Napomena:
*Ako se prikaže dijaloški okvir **Kontrola korisničkog računa**, kliknite na **Nastavi**.*
7. Slijedite upute na zaslону.

Deinstaliranje aplikacija — Mac OS

1. Preuzmite Uninstaller putem alata EPSON Software Updater.

Nakon što jednom preuzmete Uninstaller, ne trebate ga preuzimati svaki puta kada želite izbrisati aplikaciju s računala.
2. Pritisnite gumb  da biste isključili pisač.
3. Da biste deinstalirali upravljački program pisača, odaberite **Postavke sustava** u izborniku Apple > **Pisači i skeneri** (ili **Ispis i skeniranje**, **Ispis i faksiranje**), a zatim uklonite pisač s popisa omogućenih pisača.
4. Izađite iz svih pokrenutih programa.

5. Odaberite **Idi > Aplikacije > Epson Software > Uninstaller**.
6. Odaberite aplikaciju koju želite ukloniti s računala i zatim kliknite na **Uninstall**.



Važno:

Program Uninstaller će ukloniti sve upravljačke programe za tintni pisač Epson s vašeg računala. Ako koristite više Epsonovih tintnih pisača, i želite izbrisati samo neke upravljačke programe, prvo izbrišite sve, a zatim ponovno instalirajte upravljački program pisača koji vam je potreban.

Napomena:

Ako ne možete pronaći aplikaciju koju želite ukloniti s računala na popisu aplikacija, tada postupak deinstalacije ne možete izvršiti korištenjem programa Uninstaller. U tom slučaju, odaberite **Idi > Aplikacije > Epson Software** i odaberite aplikaciju koju želite deinstalirati te dovedite njezinu ikonu u ikonu Smeće.

Ažuriranje aplikacija i upravljačkog programa

Riješite određene probleme i poboljšajte ili dodajte funkcije ažuriranjem aplikacija ili upravljačkog programa. Koristite najnoviju verziju aplikacija i upravljačkog programa.

1. Provjerite jesu li pisač i računalo povezani te je li računalo spojeno na internet.
2. Pokrenite EPSON Software Updater kako biste ažurirali aplikacije ili upravljački program.



Važno:

Nemojte isključivati računalo ni pisač dok se ne izvrši ažuriranje jer bi moglo doći do kvara pisača.

Napomena:

Ako ne možete pronaći aplikaciju koju želite ažurirati na popisu aplikacija, tada postupak ažuriranja ne možete izvršiti korištenjem programa EPSON Software Updater. Posjetite Epsonove lokalne mrežne stranice kako biste provjerili dostupnost najnovijih verzija aplikacija.

<http://www.epson.com>

Transportiranje i pohrana pisača

Trebate li pisač pohraniti ili ga transportirati uslijed preseljenja ili radi popravka, slijedite donje korake za pakiranje pisača.

1. Isključite pisač pritiskanjem gumba .
2. Uvjerite se da se lampica napajanja isključila, a zatim iskopčajte kabel za napajanje.



Važno:

Kabel za napajanje izvucite iz zidne utičnice kada lampica napajanja ne svijetli. U protivnom, ispisna glava se neće vratiti u početni položaj, što može prouzročiti sušenje tinte, a ispisivanje može postati nemoguće.

3. Iskopčajte sve kabele kao što su kabel za napajanje i USB kabel.

4. Uklonite sav papir iz pisača.
5. Pobrinite se da na pisaču nema nikakvih izvornika.
6. Pazite i čvrsto zatvorite poklopac na spremniku za tintu.

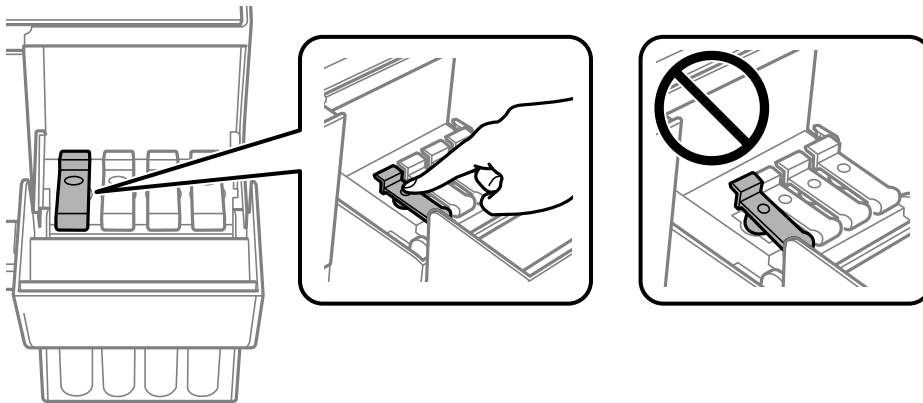

7. Čvrsto zatvorite poklopac spremnika tinte.

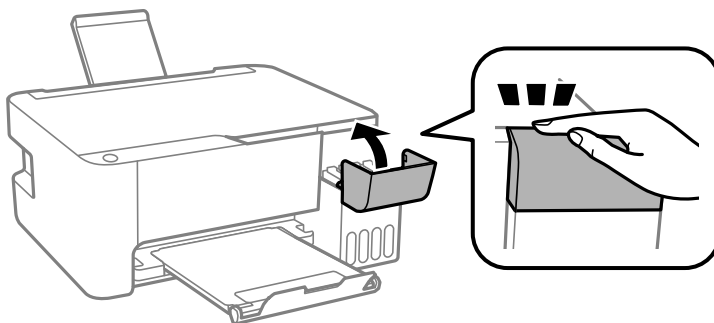

8. Pripremite pisač za pakiranje na način prikazan dolje.

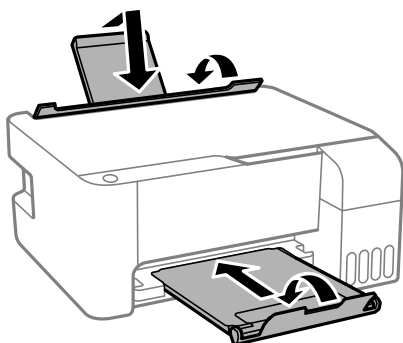

9. Stavite pisač u plastičnu vreću i zatvorite je.

10. Zapakirajte pisač u kutiju koristeći pritom zaštitni materijal.

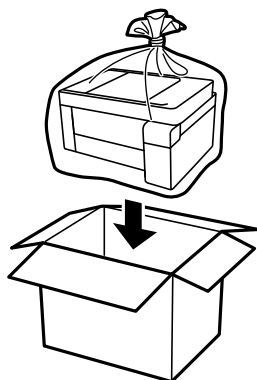



Važno:

- ❑ Kod pohrane ili transportiranja pisača, stavite pisač u plastičnu vreću i zatvorite je. Nemojte nagnjati, stavljati okomito ni okretati pisač naopačke jer u protivnom može doći do curenja tinte iz spremnika.

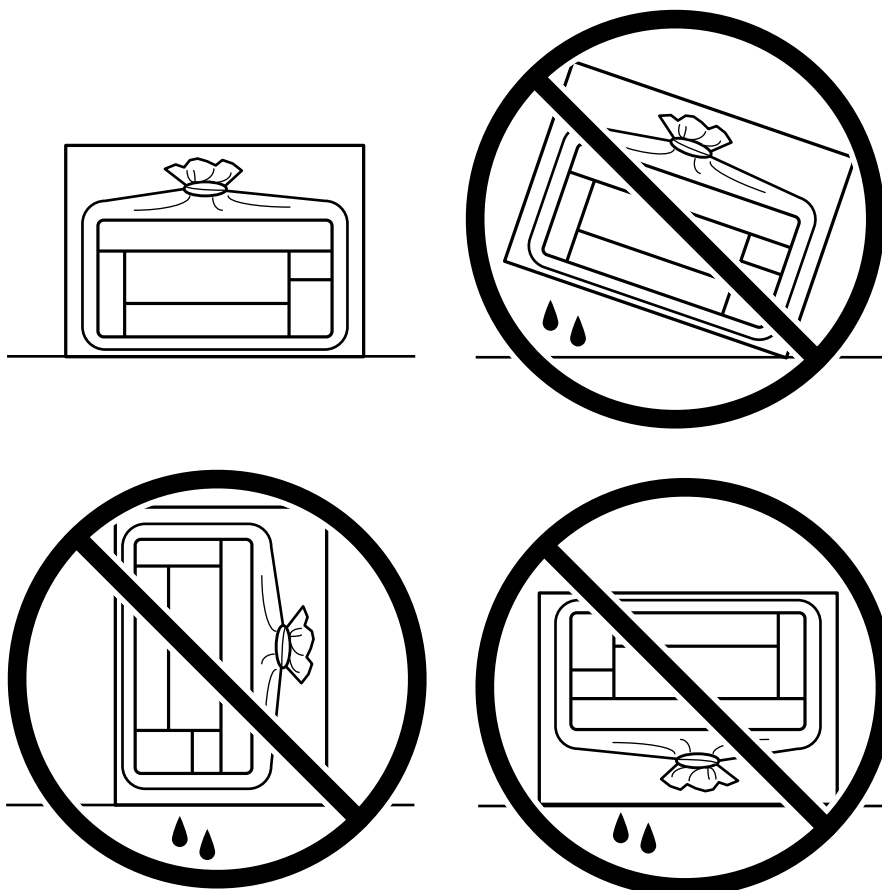

- ❑ Prilikom pohrane ili transporta bočice s tintom ne nagnjite bočicu i ne izlažite je udarcima ni temperaturnim promjenama. U protivnom, tinta bi mogla iscuriti čak i kada je kapica na bočici čvrsto pritegnuta. Pobrinite se da držite bočicu u uspravnom položaju kada pritežete kapicu te poduzmite odgovarajuće mjere za sprječavanje curenja tinte prilikom prenošenja bočice, primjerice, nošenjem u torbici.
- ❑ Otvorene bočice s tintom nemojte držati u kutiji s pisačem.



Ako je prilikom sljedećeg ispisivanja kvaliteta ispisa lošija, očistite i poravnajte ispisnu glavu.

Povezane informacije

- ➔ [“Pregledavanje i čišćenje ispisne glave” na strani 67](#)
- ➔ [“Poravnavanje ispisne glave” na strani 70](#)

Rješavanje problema

Pisač ne radi na očekivani način.	85
Provjera lampica i statusa pisača.	97
Papir se zaglavljuje.	99
Vrijeme je za punjenje tinte.	102
Kvaliteta ispisivanja, kopiranja i skeniranja je slaba.	107
Problem nije moguće riješiti.	122

Pisač ne radi na očekivani način

Pisač se ne uključuje ili isključuje

Pisač se ne uključuje

Mogu se uzeti u obzir sljedeći uzroci.

■ **Kabel za napajanje nije pravilno ukopčan u električnu utičnicu.**

Rješenja

Provjerite je li kabel za napajanje sigurno umetnut u utičnicu.

■ **Gumb nije pritisnut dovoljno dugo.**



Rješenja

Pritisnite gumb  i zadržite ga malo duže.

Pisač se ne isključuje

■ **Gumb nije pritisnut dovoljno dugo.**

Rješenja

Pritisnite gumb  i zadržite ga malo duže. Ako još uvijek ne možete ugaziti pisač, izvucite kabel za napajanje iz utičnice. Kako biste spriječili sušenje tinte u mlaznicama ispisne glave, pisač uključujte i isključujte pritiskom na gumb .

Napajanje se automatski isključuje

■ **Omogućena je značajka Brojač vremena za isključivanje ili značajke Isključivanje pri neaktivnosti i Isključi nakon odvajanja.**

Rješenja

Windows

Kliknite na **Informacije o pisaču i opcijama** na kartici **Održavanje** upravljačkog programa pisača.

Onemogućite **Isključivanje pri neaktivnosti i Isključi nakon odvajanja**.

Onemogućite postavku **Brojač vremena za isključivanje**.

Mac OS

Odaberite **Postavke sustava** u Apple izborniku > **Pisači i skeneri** (ili **Ispiši i skeniraj, Ispiši i faksiraj**) i zatim odaberite pisač. Kliknite na **Mogućnosti i zalihe** > **Uslužni program** > **Otvori usluzni program pisača**, a zatim kliknite na **Postavke pisača**.

Onemogućite **Isključivanje pri neaktivnosti i Isključi nakon odvajanja**.

Onemogućite postavku **Brojač vremena za isključivanje**.

Napomena:

Vaš proizvod možda sadrži značajke **Brojač vremena za isključivanje ili Isključivanje pri neaktivnosti i Isključi nakon odvajanja**, ovisno o mjestu kupnje.

Papir se pogrešno uvlači

Nema uvlačenja papira

Mogu se uzeti u obzir sljedeći uzroci.

■ Nije prikladna lokacija instalacije.

Rješenja

Postavite pisač na ravnu površinu i koristite ga u preporučenim radnim uvjetima.

➔ [“Specifikacije okruženja” na strani 136](#)

■ Koristi se nepodržani papir.

Rješenja

Koristite papir namijenjen ovom pisaču.

➔ [“Dostupni papiri i kapaciteti” na strani 125](#)

➔ [“Nepodržane vrste papira” na strani 127](#)

■ Nije prikladno rukovanje papirom.

Rješenja

Slijedite mjere opreza pri rukovanju papirom.

➔ [“Mjere opreza pri rukovanju papirom” na strani 23](#)

■ U pisač je umetnuto previše listova.

Rješenja

Nemojte umetati veći broj listova od onog preporučenog za odabranu vrstu papira. Običan papir ne stavljajte iznad crte označene trokutom na rubnoj vodilici.

➔ [“Dostupni papiri i kapaciteti” na strani 125](#)

Papir se uvlači nakošeno

Mogu se uzeti u obzir sljedeći uzroci.

■ Nije prikladna lokacija instalacije.

Rješenja

Postavite pisač na ravnu površinu i koristite ga u preporučenim radnim uvjetima.

➔ [“Specifikacije okruženja” na strani 136](#)

■ Koristi se nepodržani papir.

Rješenja

Koristite papir namijenjen ovom pisaču.

➔ [“Dostupni papiri i kapaciteti” na strani 125](#)

➔ [“Nepodržane vrste papira” na strani 127](#)

■ Nije prikladno rukovanje papirom.

Rješenja

Slijedite mjere opreza pri rukovanju papirom.

➔ [“Mjere opreza pri rukovanju papirom” na strani 23](#)

■ Papir nije pravilno umetnut.

Rješenja

Umetnite papir u pravom smjeru i pomaknite rubnu vodilicu do ruba papira.

➔ [“Ulaganje papira u stražnje punjenje papira” na strani 24](#)

■ U pisač je umetnuto previše listova.

Rješenja

Nemojte umetati veći broj listova od onog preporučenog za odabranu vrstu papira. Običan papir ne stavljajte iznad crte označene trokutom na rubnoj vodilici.

➔ [“Dostupni papiri i kapaciteti” na strani 125](#)

Istodobno se uvlači više listova papira

Mogu se uzeti u obzir sljedeći uzroci.

■ Nije prikladna lokacija instalacije.

Rješenja

Postavite pisač na ravnu površinu i koristite ga u preporučenim radnim uvjetima.

➔ [“Specifikacije okruženja” na strani 136](#)

■ Koristi se nepodržani papir.

Rješenja

Koristite papir namijenjen ovom pisaču.

➔ [“Dostupni papiri i kapaciteti” na strani 125](#)

➔ [“Nepodržane vrste papira” na strani 127](#)

■ Nije prikladno rukovanje papirom.

Rješenja

Slijedite mjere opreza pri rukovanju papirom.

➔ [“Mjere opreza pri rukovanju papirom” na strani 23](#)

■ Papir je vlažan ili mokar.

Rješenja

Umetnite novi papir.

■ Statički elektricitet uzrokuje međusobno lijepljenje listova papira.

Rješenja

Prije umetanja odvojite listove papira. Ako se papir i dalje ne umeće, umećite po jedan list papira.

■ U pisač je umetnuto previše listova.

Rješenja

Nemojte umetati veći broj listova od onog preporučenog za odabranu vrstu papira. Običan papir ne stavljajte iznad crte označene trokutom na rubnoj vodilici.

➔ [“Dostupni papiri i kapaciteti” na strani 125](#)

■ Uloženo je više listova papira.

Rješenja

Umetnite jedan list papira u bilo kojem trenutku.

■ Umetanje više listova papira istovremeno tijekom ručnog dvostranog ispisivanja.

Rješenja

Uklonite sav papir koji je umetnut u izvor papira prije ponovnog umetanja papira.

Pojavljuje se greška koja javlja da nema papira

■ Papir nije uloženo na sredinu pretinca za stražnje punjenje papira.

Rješenja

Kada se dogodi pogreška koja javlja da nema papira iako je papir uloženo u pretinac za stražnje punjenje papira, ponovno uložite papir na sredinu pretinca za stražnje punjenje papira.

Nije moguć ispis

Ne može se ispisivati iz sustava Windows

Provjerite jesu li računalo i pisač pravilno priključeni.

Uzrok i rješenje problema ovise o tome jesu li priključeni ili ne.

Provjera statusa veze

Upotrijebite Epson Printer Connection Checker za provjeru statusa veze za računalo i pisač. Možete riješiti problem ovisno o rezultatima provjere.

1. Dvaput kliknite ikonu **Epson Printer Connection Checker** na radnoj površini.

Pokrenut će se aplikacija Epson Printer Connection Checker.

Ako nema ikone na radnoj površini, slijedite načine opisane u nastavku za pokretanje programa Epson Printer Connection Checker.

- Windows 10

Kliknite na gumb Start i odaberite **Epson Software > Epson Printer Connection Checker**.

- Windows 8.1/Windows 8

Unesite naziv aplikacije u gumbić za pretraživanje i zatim odaberite prikazanu ikonu.

- Windows 7

Kliknite gumb Start i odaberite **Svi programi > Epson Software > Epson Printer Connection Checker**.

2. Slijedite prikazane upute za provjeru.

Napomena:

Ako nije prikazan naziv pisača, instalirajte originalni Epson upravljački program pisača.

[“Provjera je li instaliran originalni Epson upravljački program pisača — Windows” na strani 75](#)

Kada otkrijete problem, slijedite rješenje prikazano na zaslonu.

Ako ne možete riješiti problem, provjerite sljedeće sukladno vašoj situaciji.

- Pisač nije prepoznat preko USB veze

[“Pisač se ne može povezati USB-om \(Windows\)” na strani 89](#)

- Pisač je prepoznat, no ne može se provesti ispis.

[“Nije moguće ispisivanje čak i ako je veza pravilno uspostavljena \(Windows\)” na strani 90](#)

Pisač se ne može povezati USB-om (Windows)

Mogu se uzeti u obzir sljedeći uzroci.

■ **USB kabel nije pravilno ukopčan u električnu utičnicu.**

Rješenja

Priključite čvrsto USB kabel na pisač i računalo.

■ **Pojavio se problem s USB konzentratorom.**

Rješenja

Ako upotrebljavate USB konzentrator, pokušajte pisač povezati izravno s računalom.

■ **Postoji problem s USB kabelom ili USB ulazom.**

Rješenja

Ako pisač ne prepoznaje USB kabel, zamijenite priključak ili USB kabel.

Nije moguće ispisivanje čak i ako je veza pravilno uspostavljena (Windows)

Mogu se uzeti u obzir sljedeći uzroci.

Pojavio se problem sa softverom ili podacima.

Rješenja

- Provjerite je li na računalu instaliran originalan upravljački program tvrtke Epson (EPSON XXXXX). Dostupne funkcije mogu biti ograničene ako na računalu nije instaliran originalan upravljački program tvrtke Epson. Preporučujemo da se koristite originalnim upravljačkim programom tvrtke Epson.
 - Ako pokušavate ispisati veliku sliku, možda vaše računalo nema dovoljno memorije. Ispišite sliku manje razlučivosti ili manje veličine.
 - Ako i nakon što ste isprobali sva rješenja niste uspjeli razriješiti problem, pokušajte deinstalirati i ponovno instalirati upravljački program pisača.
 - Problem možete razriješiti ažuriranjem softvera na najnoviju verziju. Za provjeru statusa softvera koristite alat za ažuriranje softvera.
- ➔ [“Provjera je li instaliran originalni Epson upravljački program pisača — Windows” na strani 75](#)
- ➔ [“Provjera je li instaliran originalni Epson upravljački program pisača — Mac OS” na strani 76](#)
- ➔ [“Zasebno instaliranje i deinstaliranje aplikacija” na strani 74](#)
- ➔ [“Ažuriranje aplikacija i upravljačkog programa” na strani 79](#)

Pojavio se problem sa statusom pisača.

Rješenja

Kliknite na **EPSON Status Monitor 3** na kartici **Održavanje** upravljačkog programa pisača i zatim provjerite status pisača. Ako je aplikacija **EPSON Status Monitor 3** onemogućena, kliknite na **Proširene postavke** na kartici **Održavanje** i zatim odaberite **Omogući EPSON Status Monitor 3**.

Postoji još jedan zadatak ispisa.

Rješenja

Kliknite na **Red za ispis** na kartici **Održavanje** upravljačkog programa pisača. Ako ostanu nepotrebni podaci, odaberite **Poništi sve dokumente** u izborniku **Pisač**.

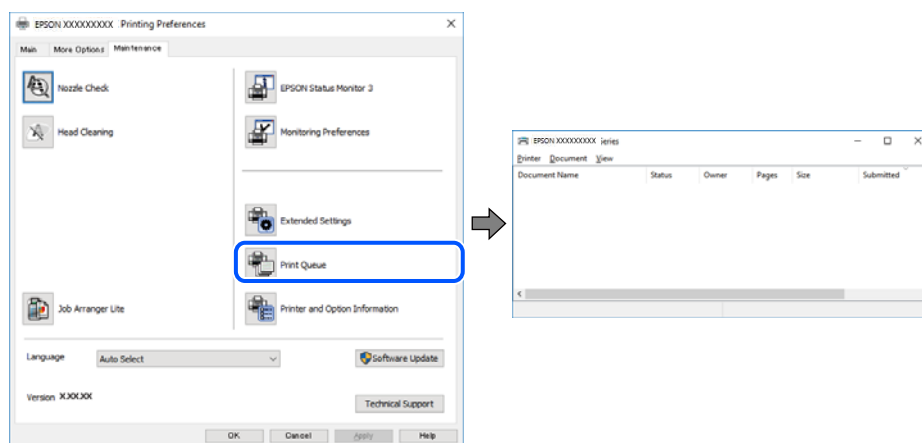

Pisač je na čekanju ili izvan mreže.

Rješenja

Kliknite na **Red za ispis** na kartici **Održavanje** upravljačkog programa pisača.

Ako je pisač isključen ili u stanju čekanja, izbrisite postavke za stanje isključenosti ili čekanja u izborniku **Pisač**.

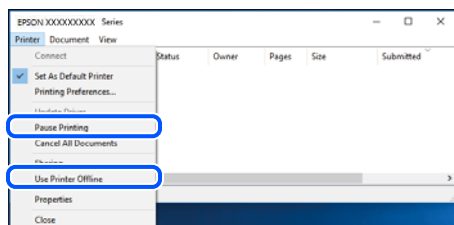

Pisač nije odabran kao zadani pisač.

Rješenja

Kliknite desnom tipkom na ikonu pisača na **Upravljačka ploča > Prikaži uređaje i pisače** (ili **Pisači, Pisači i faksovi**) i kliknite **Postavi kao zadani pisač**.

Napomena:

Ako postoji više ikona pisača, pogledajte sljedeće kako biste odabrali odgovarajući pisač.

Primjer)

USB priključak: EPSON XXXX Series

Ako instalirate upravljački program pisača više puta, može doći do stvaranja kopija upravljačkog programa. Ako se kreiraju kopije upravljačkog programa, primjerice „EPSON XXXX Series (kopija 1)”, kliknite desnom tipkom miša na ikonu kopije upravljačkog programa i zatim kliknite na **Ukloni uređaj**.

Ulaz pisača nije pravilno postavljen.

Rješenja

Kliknite na **Red za ispis** na kartici **Održavanje** upravljačkog programa pisača.

Pobrinite se da je ulaz pisača ispravno postavljen kako je prikazano na **Svojstvo > Ulaz** izbornika **Pisač**.

USB veza: **USBXXX**

Ne može se ispisivati koristeći Mac OS

Provjerite jesu li računalo i pisač pravilno priključeni.

Uzrok i rješenje problema ovise o tome jesu li priključeni ili ne.

Provjera statusa veze

Upotrijebite EPSON Status Monitor za provjeru statusa veze za računalo i pisač.

1. Odaberite **Postavke sustava** u Apple izborniku > **Pisači i skeneri** (ili **Ispiši i skeniraj, Ispiši i faksiraj**) i zatim odaberite pisač.
2. Kliknite na **Opcije i zalihe > Uslužni program > Otvori uslužni program pisača**.

3. Kliknite na **EPSON Status Monitor**.

Kada su prikazane razine ostatka tinte, veza je uspješno uspostavljena između računala i pisača.

Provjerite sljedeće ako veza nije uspostavljena.

- Pisač nije prepoznat preko USB veze
[“Pisač se ne može povezati USB-om \(Mac OS\)” na strani 92](#)

Provjerite sljedeće ako je veza uspostavljena.

- Pisač je prepoznat, no ne može se provesti ispis.
[“Nije moguće ispisivanje čak i ako je veza pravilno uspostavljena \(Mac OS\)” na strani 92](#)

Pisač se ne može povezati USB-om (Mac OS)

Mogu se uzeti u obzir sljedeći uzroci.

■ USB kabel nije pravilno ukopčan u električnu utičnicu.

Rješenja

Priključite čvrsto USB kabel na pisač i računalo.

■ Pojavio se problem s USB konzentradorom.

Rješenja

Ako upotrebljavate USB konzentrador, pokušajte pisač povezati izravno s računalom.

■ Postoji problem s USB kabelom ili USB ulazom.

Rješenja

Ako pisač ne prepoznaje USB kabel, zamijenite priključak ili USB kabel.

Nije moguće ispisivanje čak i ako je veza pravilno uspostavljena (Mac OS)

Mogu se uzeti u obzir sljedeći uzroci.

■ Pojavio se problem sa softverom ili podacima.

Rješenja

- Provjerite je li na računalu instaliran originalan upravljački program tvrtke Epson (EPSON XXXXX). Dostupne funkcije mogu biti ograničene ako na računalu nije instaliran originalan upravljački program tvrtke Epson. Preporučujemo da se koristite originalnim upravljačkim programom tvrtke Epson.
- Ako pokušavate ispisati veliku sliku, možda vaše računalo nema dovoljno memorije. Ispišite sliku manje razlučivosti ili manje veličine.
- Ako i nakon što ste isprobali sva rješenja niste uspjeli razriješiti problem, pokušajte deinstalirati i ponovno instalirati upravljački program pisača.
- Problem možete razriješiti ažuriranjem softvera na najnoviju verziju. Za provjeru statusa softvera koristite alat za ažuriranje softvera.

➔ [“Provjera je li instaliran originalni Epson upravljački program pisača — Windows” na strani 75](#)

- ➔ “Provjera je li instaliran originalni Epson upravljački program pisača — Mac OS” na strani 76
- ➔ “Zasebno instaliranje i deinstaliranje aplikacija” na strani 74
- ➔ “Ažuriranje aplikacija i upravljačkog programa” na strani 79

■ Postoji problem sa statusom pisača.

Rješenja

Provjerite je li pisač u statusu **Pauziraj**.

Odaberite **Postavke sustava** iz izbornika **Apple > Pisači i skeneri** (ili **Ispiši i skeniraj, ispiši i faksiraj**), a zatim dvaput kliknite na pisač. Ako je pisač zaustavljen, kliknite na **Nastavi**.

■ Za pisač su omogućena ograničenja korisničkih značajki.

Rješenja

Pisač možda neće ispisivati ako je omogućeno ograničavanje korisničkih značajki. Obratite se administratoru pisača.

Nije prikazan izbornik Postavke ispisa.

Mogu se uzeti u obzir sljedeći uzroci.

■ Nije pravilno instaliran Epson upravljački program pisača

Rješenja

Ako izbornik **Postavke ispisa** nije prikazan na macOS Catalina (10.15) ili novijem sustavu, macOS High Sierra (10.13), macOS Sierra (10.12), OS X El Capitan (10.11), OS X Yosemite (10.10), OS X Mavericks (10.9), OS X Mountain Lion (10.8), nije pravilno instaliran Epsonov upravljački program pisača. Omogućite ga preko sljedećeg izbornika.

Odaberite **Postavke sustava** u Apple izborniku > **Pisači i skeneri** (ili **Ispis i skeniranje, Ispiši i faksiraj**), uklonite pisač te ga ponovno dodajte. Da biste dodali pisač, pogledajte sljedeće.

[“Dodavanje pisača \(samo za Mac OS\)” na strani 77](#)

macOS Mojave (10.14) ne može pristupiti opciji **Postavke ispisa** u aplikacijama tvrtke Apple poput TextEdit.

Skeniranje se ne pokreće

Ne može se pokrenuti skeniranje iz sustava Windows

Provjerite jesu li računalo i pisač pravilno priključeni.

Uzrok i rješenje problema ovise o tome jesu li priključeni ili ne.

Provjera statusa veze

Upotrijebite Epson Printer Connection Checker za provjeru statusa veze za računalo i pisač. Možete riješiti problem ovisno o rezultatima provjere.

1. Dvaput kliknite ikonu **Epson Printer Connection Checker** na radnoj površini.
Pokrenut će se aplikacija Epson Printer Connection Checker.
Ako nema ikone na radnoj površini, slijedite načine opisane u nastavku za pokretanje programa Epson Printer Connection Checker.
 - Windows 10
Kliknite na gumb Start i odaberite **Epson Software > Epson Printer Connection Checker**.
 - Windows 8.1/Windows 8
Unesite naziv aplikacije u gumbić za pretraživanje i zatim odaberite prikazanu ikonu.
 - Windows 7
Kliknite gumb Start i odaberite **Svi programi > Epson Software > Epson Printer Connection Checker**.
2. Slijedite prikazane upute za provjeru.

Napomena:

Ako nije prikazan naziv pisača, instalirajte originalni Epson upravljački program pisača.

[“Provjera je li instaliran originalni Epson upravljački program pisača — Windows” na strani 75](#)

Kada otkrijete problem, slijedite rješenje prikazano na zaslonu.

Ako ne možete riješiti problem, provjerite sljedeće sukladno vašoj situaciji.

- Pisač nije prepoznat preko USB veze
[“Pisač se ne može povezati USB-om \(Windows\)” na strani 89](#)

Pisač se ne može povezati USB-om (Windows)

Mogu se uzeti u obzir sljedeći uzroci.

■ USB kabel nije pravilno ukopčan u električnu utičnicu.

Rješenja

Priključite čvrsto USB kabel na pisač i računalo.

■ Pojavio se problem s USB konzentatorom.

Rješenja

Ako upotrebljavate USB konzentator, pokušajte pisač povezati izravno s računalom.

■ Postoji problem s USB kabelom ili USB ulazom.

Rješenja

Ako pisač ne prepoznaje USB kabel, zamijenite priključak ili USB kabel.

Ne može se pokrenuti skeniranje koristeći Mac OS

Provjerite jesu li računalo i pisač pravilno priključeni.

Uzrok i rješenje problema ovise o tome jesu li priključeni ili ne.

Provjera statusa veze

Upotrijebite EPSON Status Monitor za provjeru statusa veze za računalo i pisač.

1. Odaberite **Postavke sustava** u Apple izborniku > **Pisači i skeneri** (ili **Ispiši i skeniraj**, **Ispiši i faksiraj**) i zatim odaberite pisač.
2. Kliknite na **Opcije i zalihe** > **Uslužni program** > **Otvori uslužni program pisača**.
3. Kliknite na **EPSON Status Monitor**.

Kada su prikazane razine ostatka tinte, veza je uspješno uspostavljena između računala i pisača.

Provjerite sljedeće ako veza nije uspostavljena.

Pisač nije prepoznat preko USB veze

[“Pisač se ne može povezati USB-om \(Mac OS\)” na strani 92](#)

Pisač se ne može povezati USB-om (Mac OS)

Mogu se uzeti u obzir sljedeći uzroci.

■ USB kabel nije pravilno ukopčan u električnu utičnicu.

Rješenja

Priključite čvrsto USB kabel na pisač i računalo.

■ Pojavio se problem s USB konzentorom.

Rješenja

Ako upotrebljavate USB konzentor, pokušajte pisač povezati izravno s računalom.

■ Postoji problem s USB kabelom ili USB ulazom.

Rješenja

Ako pisač ne prepoznaje USB kabel, zamijenite priključak ili USB kabel.

Ne može se koristiti pisač na očekivani način

Radnje se odvijaju sporo

Ispisivanje je presporo

Mogu se uzeti u obzir sljedeći uzroci.

■ Pokrenute su nepotrebne aplikacije.

Rješenja

Zatvorite sve nepotrebne aplikacije na računalu ili pametnom uređaju.

■ Postavljena je visoka kvaliteta ispisa.

Rješenja

Postavka niže kvalitete.

■ Dvosmjerno ispisivanje je onemogućeno.

Rješenja

Omogućite postavku za dvosmjerno (ili jako brzo) ispisivanje. Kada je ova postavka omogućena, glava pisača pomiče se u oba smjera, a brzina ispisivanja se povećava.

Windows

Odaberite **Dvosmjeran ispis** na kartici **Više opcija** upravljačkog programa pisača.

Mac OS

Odaberite **Postavke sustava** u Apple izborniku > **Pisači i skeneri** (ili **Ispiši i skeniraj**, **Ispiši i faksiraj**) i zatim odaberite pisač. Kliknite na **Opcije i zalihe** > **Opcije** (ili **Upravljački program**). Odaberite **On** u postavci **Dvosmjeran ispis**.

■ Tihi način rada je omogućen.

Rješenja

Onemogućite **Tihi način rada**. Ispis se usporava dok pisač radi načinom **Tihi način rada**.

Windows

Odaberite **Isključeno** u postavci **Tihi način rada** na kartici **Glavna**.

Mac OS

Odaberite **Postavke sustava** u Apple izborniku > **Pisači i skeneri** (ili **Ispiši i skeniraj**, **Ispiši i faksiraj**) i zatim odaberite pisač. Kliknite na **Opcije i zalihe** > **Opcije** (ili **Upravljački program**). Odaberite **Off** u postavci **Tihi način rada**.

Ispisivanje znatno uspori tijekom neprekidnog ispisa

■ Pokrenuta je funkcija koja sprječava pregrijavanje oštećenje mehanizma pisača.

Rješenja

Možete nastaviti s ispisivanjem. Za povratak na normalnu brzinu ispisa, ostavite pisač da miruje najmanje 30 minuta. Brzina ispisa se neće vratiti na normalnu ako se napajanje isključi.

Skeniranje je sporo

■ Skenirajte na većoj razlučivosti.

Rješenja

Pokušajte skenirati u nižoj razlučivosti.

Bučan rad pisača

Onemogućena je funkcija Tih način rada.

Rješenja

Ako su zvukovi rada pisača preglasni, omogućite **Tih način rada**. Omogućavanje ove funkcije može smanjiti brzinu ispisa.

- Windows upravljački program pisača

Omogućite **Tih način rada** u kartici **Glavna**.

- Mac OS upravljački program pisača

Odaberite **Postavke sustava** u Apple izborniku > **Pisači i skeneri** (ili **Ispiši i skeniraj**, **Ispiši i faksiraj**) i zatim odaberite pisač. Kliknite na **Opcije i zalihe** > **Opcije** (ili **Upravljački program**). Odaberite **On** u postavci **Tih način rada**.

Provjera lampica i statusa pisača

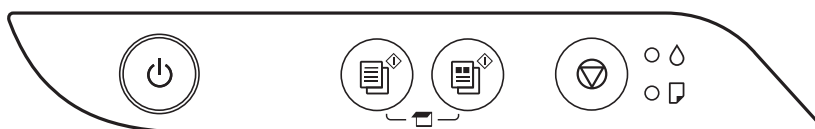

















Kad dođe do pogreške, žaruljica svijetli ili bljeska. Podrobnije informacije o pogrešci se prikazuju na zaslonu računala.

●: svijetli

☀: bljeska

Lampica	Situacija	Rješenja
● ◾	Početno punjenje tintom možda nije dovršeno.	Pogledajte poster <i>Počnite ovdje</i> kako biste dovršili početno punjenje tintom.
● ◾	Nema papira ili je umetnuto više od jednog papira.	Umetnite papir i pritisnite gumb ili .
☀ ◾	Došlo je do zaglavljivanja papira.	Uklonite papir i pritisnite gumb ili . Ako se pojavi greška zbog zaglavljivanja papira nakon uklanjanja papira i ponovnog isključivanja i uključivanja pisača, papir bi mogao ostati unutar pisača. Umetnite papir veličine A4 u stražnji ulagač papira, a zatim pritisnite gumb ili da biste izvukli papir. Umetnite papir u okomitom smjeru. Ako se greška ne može ukloniti, obratite se Epson podršci.

Lampica	Situacija	Rješenja
 	<p>Kada napajanje uključeno ili lampica bljeska</p> <ul style="list-style-type: none"> <input type="checkbox"/> Pisač nije pravilno isključen.* <input type="checkbox"/> Mlaznice za tintu možda su se osušile ili začepile jer je pisač isključen dok je bio u uporabi. <p>* Napajanje je prekinuto isključivanjem produžnog kabela ili osigurača, izvlačenjem naponskog utikača iz utičnice ili je došlo do kvara na električnom sustavu.</p>	<ul style="list-style-type: none"> <input type="checkbox"/> Nakon otklanjanja pogreške pritiskom na gumb  ili , preporučujemo da provjerite mlaznice pisača. Otkazite sve zadatke ispisa koji su u stanju čekanja. <input type="checkbox"/> Za isključivanje pisača pritisnite gumb .
	<p>Kada je napajanje isključeno</p> <p>Pisač se pokrenuo u načinu rada za oporavak, jer ažuriranje upravljačkog programa nije uspješno izvedeno.</p>	<p>Slijedite ove korake prilikom ponovnog pokušaja ažuriranja upravljačkog programa.</p> <ol style="list-style-type: none"> 1. Povežite računalo i pisač USB kabelom. 2. Posjetite Epsonove lokalne mrežne stranice kako biste pročitali daljnje upute.
 	<p>Kada istovremeno bljeskaju lampice  i </p> <p>Jastučić za tintu je pri kraju radnog vijeka ili ga je već dostigao.</p>	<p>Jastučići za tintu se moraju zamijeniti.</p> <p>Obratite se Epsonu ili ovlaštenom Epsonovom pružatelju usluga radi zamjene jastučića za tintu.*¹ To nije dio koji može servisirati korisnik.</p> <p>Kad se na računalu prikaže poruka koja kaže da možete nastaviti s ispisom, pritisnite gumb  ili  da biste nastavili s ispisom. Žaruljica privremeno prestaje bljeskati, međutim nastaviti će treptati u pravilnim razmacima dok se jastuče s tintom ne zamijeni.</p>
	<p>Kada naizmjenično bljeskaju lampice  i </p> <p>Jastučić za tintu za ispis bez obruba je pri kraju radnog vijeka ili ga je već dostigao.</p>	<p>Moraju se zamijeniti jastučići za tintu za ispis bez obruba.</p> <p>Obratite se Epsonu ili ovlaštenom Epsonovom pružatelju usluga radi zamjene jastučića za tintu.*² To nije dio koji može servisirati korisnik.</p> <p>Kad se na računalu prikaže poruka koja kaže da možete nastaviti s ispisom, pritisnite gumb  ili  da biste nastavili s ispisom. Žaruljica privremeno prestaje bljeskati, međutim nastaviti će treptati u pravilnim razmacima dok se jastuče s tintom ne zamijeni.</p> <p>Nije dostupno ispisivanje bez obruba, no dostupno je ispisivanje s obrubom.</p>
	<p>Došlo je do pogreške pisača.</p>	<p>Uklonite papir iz pisača. Isključite i ponovo uključite napajanje.</p> <p>Ako se pogreška prikazuje i nakon isključivanja i ponovnog uključivanja pisača, obratite se Epson korisničkoj podršci.</p>

*¹ Tijekom ciklusa ispisivanja vrlo mala količina tinte koja je višak može se nakupiti u jastučiću za tintu. Kako bi se spriječilo curenje tinte iz jastučića, pisač je dizajniran da zaustavi postupak ispisivanja kada se dosegne granična razina kapaciteta jastučića. Hoće li i koliko često to biti potrebno, ovisit će o broju stranica i vrsti materijala koji

ispisujete te broju ciklusa čišćenja koji provodi pisač. Ako je potrebno izvršiti zamjenu jastučića, to ne znači da je vaš pisač prestao raditi u skladu sa svojim specifikacijama. Pisač će vas upozoriti kada je potrebno zamijeniti jastučić. Njegovu zamjenu smije izvršiti samo ovlašteni Epsonov pružatelj usluga. Epsonovo jamstvo stoga ne pokriva troškove ove zamjene.

*2 U nekim ciklusima ispisivanja vrlo mala količina tinte koja je višak može se nakupiti u jastučiću za tintu za ispisivanje bez obruba. Kako bi se spriječilo curenje tinte iz jastučića, proizvod je dizajniran da zaustavi postupak ispisivanja bez obruba kada se dosegne granična razina kapaciteta jastučića. Kada i koliko često će biti potrebno mijenjati jastučić za tintu ovisi o broju stranica koje ćete ispisati korištenjem mogućnosti ispisivanja bez obruba. Ako je potrebno izvršiti zamjenu jastučića, to ne znači da je vaš pisač prestao raditi u skladu sa svojim specifikacijama. Pisač će vas upozoriti kada je potrebno zamijeniti jastučić. Njegovu zamjenu smije izvršiti samo ovlašteni Epsonov pružatelj usluga. Epsonovo jamstvo stoga ne pokriva troškove ove zamjene.

Povezane informacije

- ➔ [“Uklanjanje zaglavljenog papira” na strani 99](#)
- ➔ [“Kontaktiranje Epsonove korisničke podrške” na strani 140](#)

Papir se zaglavljuje

Pogledajte pogrešku prikazanu na upravljačkoj ploči i slijedite upute za uklanjanje zaglavljenog papira, uključujući i eventualne otkinute komadiće papira. Zatim obrišite pogrešku.



Važno:

- Pažljivo uklonite zaglavljene papir. Uklanjanje papira silom može prouzročiti oštećenje pisača.
- Prilikom uklanjanja zaglavljenog papira, nemojte naginjati, stavljati okomito ni okretati pisač naopačke jer u protivnom može doći do curenja tinte iz spremnika.

Uklanjanje zaglavljenog papira



Pozor:

Nikada nemojte pritiskati tipke na upravljačkoj ploči dok držite ruku unutar pisača. Ako pisač počne raditi, može vas ozlijediti. Da biste spriječili ozljede, pazite da ne dotičete isturene dijelove.

1. Uklonite zaglavljene papir.

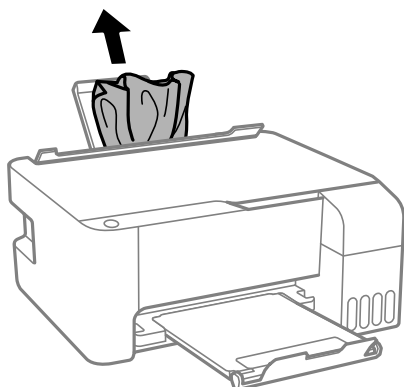

2. Otvorite prednji poklopac.

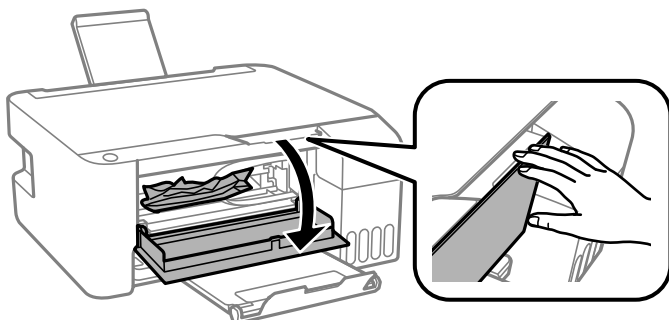

3. Otvorite jedinicu skenera tako da klikne.

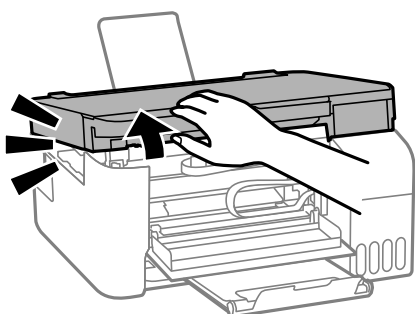

Važno:

Nemojte dirati dijelove prikazane na slici unutar pisača. To može prouzročiti kvar.

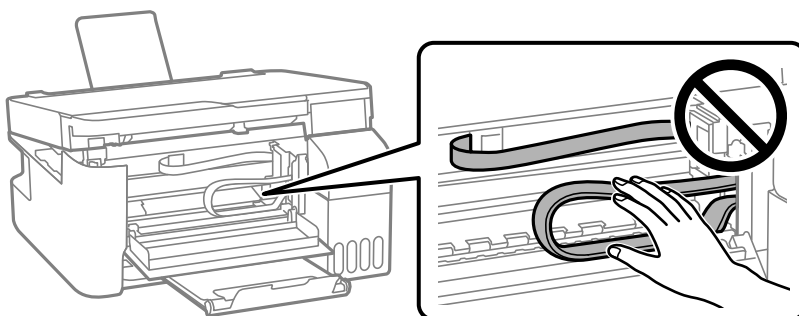

4. Uklonite zaglavljene papir.

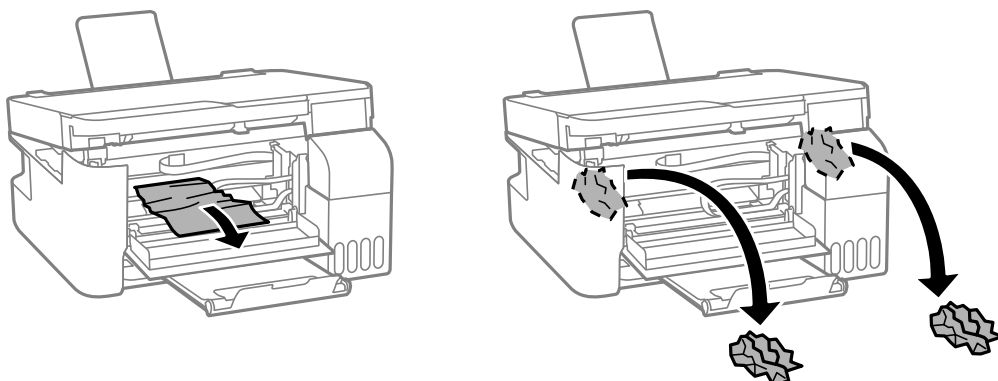

! **Važno:**

Nemojte dirati dijelove prikazane na slici unutar pisača. To može prouzročiti kvar.

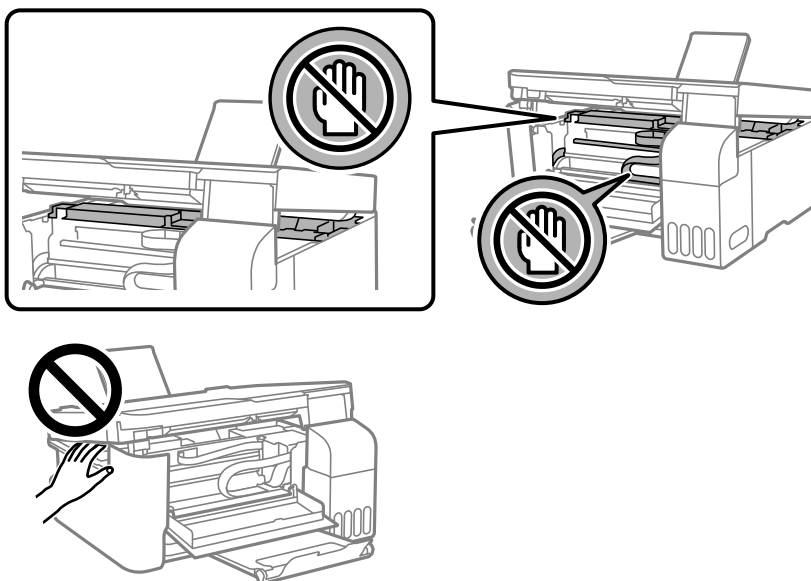

5. Zatvorite jedinicu skenera.

Radi sigurnosti se jedinica skenera zatvara u dva koraka.

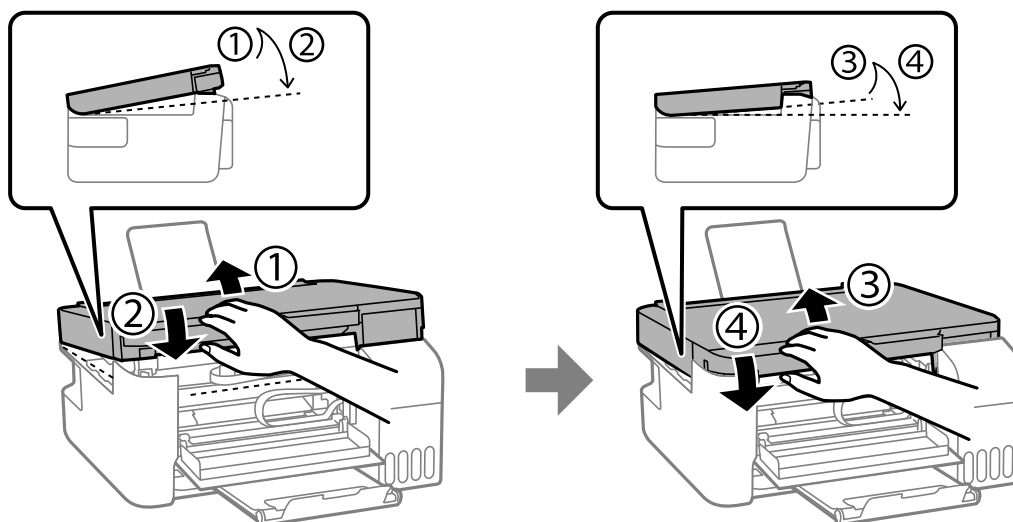

Napomena:

Jedinica skenera mora biti sasvim zatvorena kako biste je ponovno mogli otvoriti.

6. Zatvorite prednji poklopac.

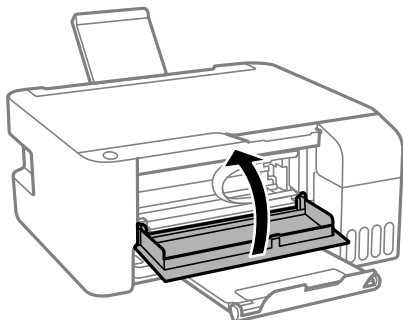

Sprječavanje zaglavljivanja papira

Provjerite sljedeće ako dolazi češće do zaglavljivanja papira.

- Postavite pisač na ravnu površinu i koristite ga u preporučenim radnim uvjetima.
“Specifikacije okruženja” na strani 136
- Koristite papir namijenjen ovom pisaču.
“Dostupni papiri i kapaciteti” na strani 125
- Slijedite mjere opreza pri rukovanju papirom.
“Mjere opreza pri rukovanju papirom” na strani 23
- Umetnite papir u pravom smjeru i pomaknite rubnu vodilicu do ruba papira.
“Ulaganje papira u stražnje punjenje papira” na strani 24
- Nemojte umetati veći broj listova od onog preporučenog za odabranu vrstu papira.
- Umećite jedan po jedan list papira ako ste stavili više listova odjednom.

Vrijeme je za punjenje tinte

Mjere opreza pri rukovanju bočicom s tintom

Prije dopunjavanja tinte pročitajte sljedeće upute.

Mjere opreza kod skladištenja tinte

- Bočice tinte ne izlažite izravnoj sunčevoj svjetlosti.
- Ne držite bočice tinte na visokim ili pre niskim temperaturama.
- Epson preporučuje da bočicu s tintom iskoristite prije datuma navedenog na pakiranju.
- Prilikom pohrane ili transporta bočice s tintom ne nagnjite bočicu i ne izlažite je udarcima ni temperaturnim promjenama. U protivnom, tinta bi mogla iscuriti čak i kada je kapica na bočici čvrsto pritegnuta. Pobrinite se da držite bočicu u uspravnom položaju kada pritežete kapicu te poduzmite odgovarajuće mjere za sprječavanje curenja tinte prilikom prenošenja bočice, primjerice, nošenjem u torbici.
- Ako ste bočicu s tintom izvadili iz hladnog mjesta na kojem ste je držali, prije uporabe je ostavite najmanje tri sata na sobnoj temperaturi.

- Ne otvarajte bočicu s tintom dok ne budete spremni za punjenje spremnika s tintom. Bočica s tintom je u vakuumiranom pakovanju radi čuvanja njezine kvalitete. Ako bočicu s tintom ostavite otvorenu dulje vrijeme prije upotrebe, možda neće biti moguć normalni ispis.
- Preporučujemo da bočicu s tintom iskoristite što prije nakon otvaranja.

Mjere opreza kod pri punjenju tinte

- Pazite da razine tinte ne budu preniske dulje razdoblje kako biste osigurali optimalne rezultate ispisa.
- Koristite bočice s tintom čiji kod odgovara ovom pisaču.
- Treba pažljivo rukovati tintom ovog pisača. Tinta može prskati kad se spremnici s tintom dopunjavaju. Ako tinta dospije na odjeću i druge predmete, možda se neće moći skinuti.
- Nemojte prejako tresti ni stiskati bočice s tintom.
- Ako spremnik tinte nije napunjen do donje crte, dopunite ga u najskorijem roku. Nastavak uporabe pisača nakon što tinta dostigne razinu ispod donje crte može oštetiti pisač.

Potrošnja tinte

- Da bi se održao optimalan učinak ispisne glave, dio tinte troši se iz svih spremnika tinte tijekom održavanja, primjerice čišćenja ispisne glave. Tinta se može trošiti i kod uključivanja pisača.
- Kada ispisujete sadržaje u crno-bijeloj varijanti ili u nijansama sive, moguće je da će se prilikom izvedbe tog zadatka ispisa koristiti tinta u boji umjesto crne tinte, ovisno o vrsti papira ili postavkama kvalitete ispisa. Razlog tome je što se crna boja dobiva miješanjem tinti u boji.
- Tinta u bočicama isporučenima s pisačem djelomično se troši prilikom početnog postavljanja. Kako bi proizvela ispis visoke kvalitete, glava vašeg pisača bit će potpuno ispunjena tintom. Ovim se jednokratnim postupkom troši određena količina tinte te ćete stoga ovim bočicama ispisati nešto manji broj stranica nego sljedećim bočicama.
- Navedene količine mogu se razlikovati ovisno o sadržajima koje ispisujete, vrsti papira koju koristite, učestalosti ispisa i uvjetima u okruženju kao što je temperatura.

Ponovno punjenje spremnika s tintom

1. Otvorite poklopac spremnika tinte.

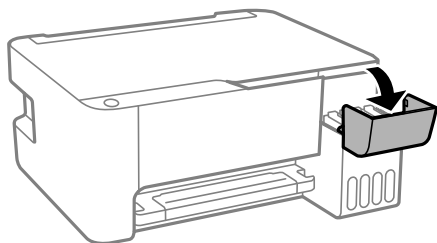

2. Otvorite kapicu spremnika tinte.

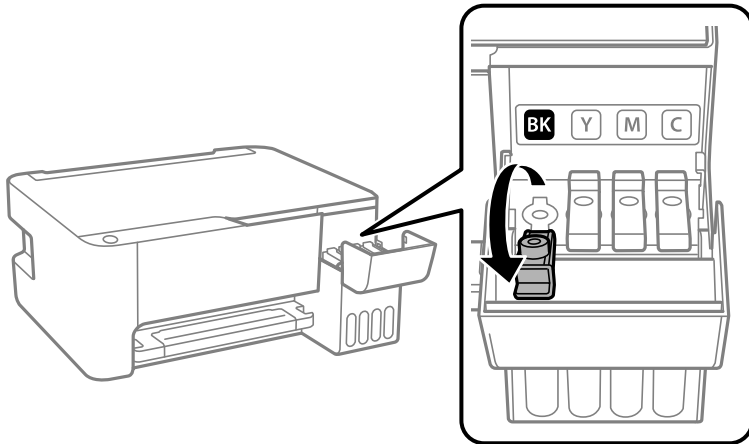

Važno:

Pobrinite se da boja spremnika s tintom odgovara boji tinte koju želite ponovno napuniti.

3. Držite bočicu s tintom u uspravnom položaju i polako okrećite kapicu kako biste je uklonili.



Važno:

- Epson preporučuje korištenje originalnih Epson bočica tinte.*
- Pazite da ne prolijete tintu.*

4. Provjerite gornju crtu (a) u spremniku tinte.

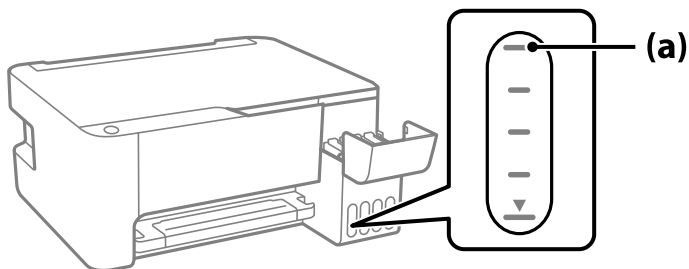

5. Poravnajte vrh bočice s tintom s ulazom za punjenje, a zatim je umetnite ravno u ulaz da biste napunili tintu dok se automatski ne zaustavi na gornjoj crti.

Kada stavite bočicu s tintom ulaz za punjenje odgovarajuće boje, tinta počinje teći i protok se zaustavlja automatski kada razina tinte dostigne gornju crtu.

Ako tinta ne počne teći u spremnik, uklonite bočicu s tintom i pokušajte je ponovno umetnuti. Međutim, nemojte ukloniti i ponovno umetati bočicu s tintom ako je tinta dostigla gornju crtu jer u protivnom može doći do curenja tinte.

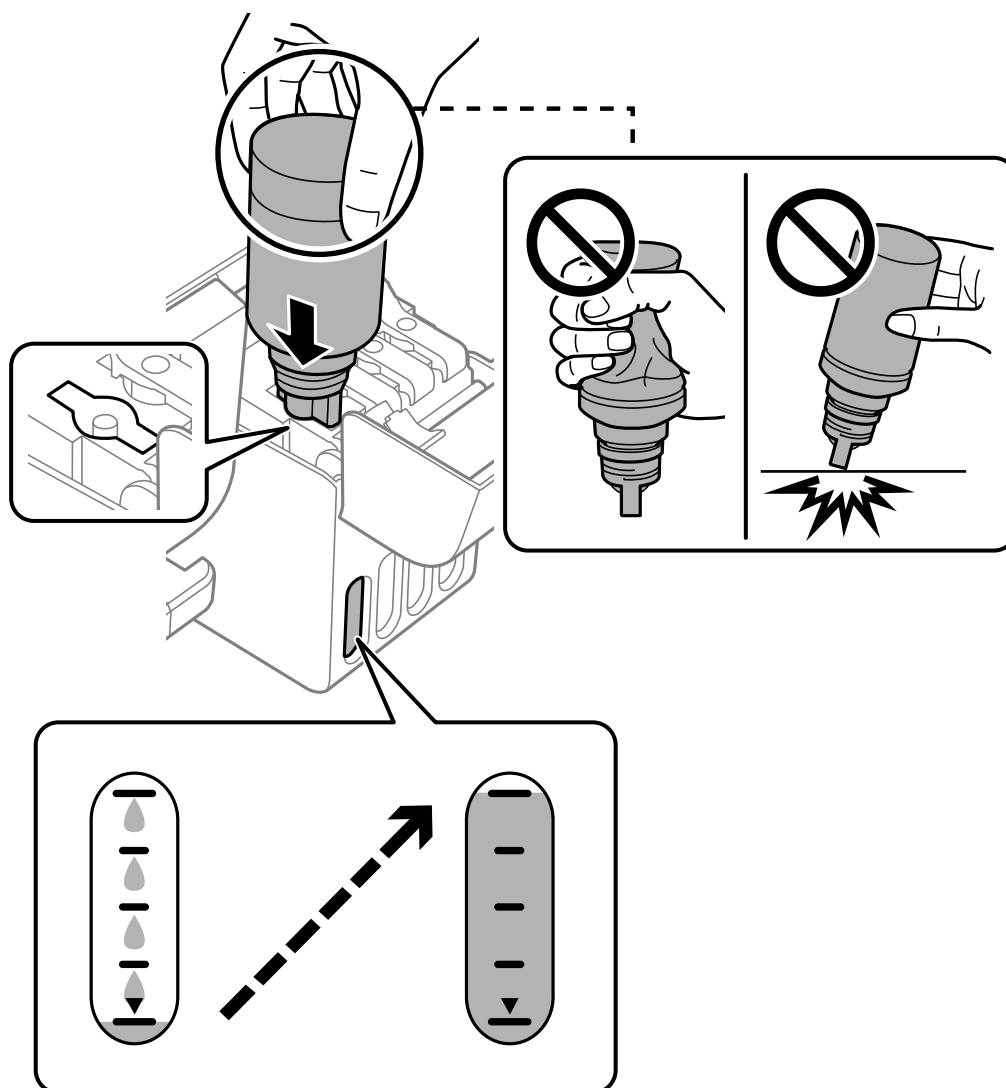

6. Nakon što napunite spremnik, uklonite bočicu s tintom i čvrsto zatvorite kapicu spremnika tinte.

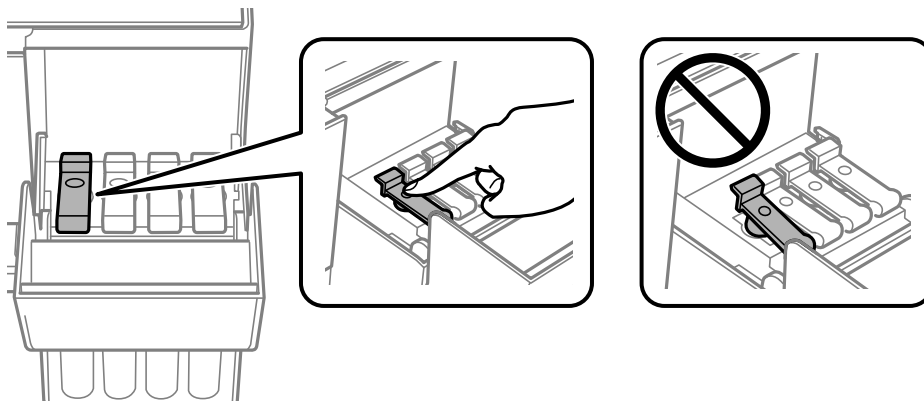

! **Važno:**

Bočicu s tintom uklonite nakon uporabe jer u suprotnom može doći do oštećenja bočice ili curenja tinte.

Napomena:

Ako u bočici ostane tinte, stegnite kapicu i držite bočicu u uspravnom položaju do sljedeće uporabe.



7. Čvrsto zatvorite poklopac spremnika tinte.

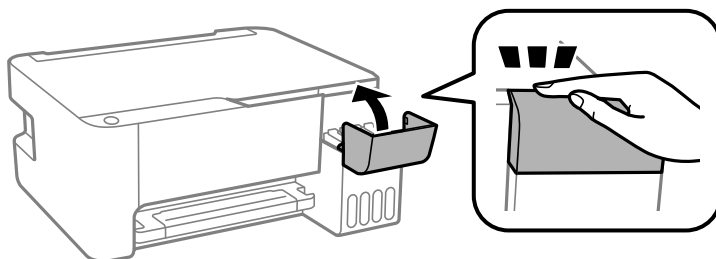

Povezane informacije

- ➔ “Šifre na bočicama s tintom” na strani 128
- ➔ “Mjere opreza pri rukovanju bočicom s tintom” na strani 102
- ➔ “Čišćenje prolivene tinte” na strani 73

Kvaliteta ispisivanja, kopiranja i skeniranja je slaba

Kvaliteta ispisa je loša

Nedostaje boja, pruge ili neočekivana boja na ispisu



■ Mlaznice ispisne glave možda su začepljene.

Rješenja

- ❑ Izvršite provjeru mlaznice kako biste provjerili jesu li mlaznice ispisne glave začepljene. Pokrenite provjeru mlaznica i zatim očistite ispisnu glavu ako je neka od mlaznica začepljena. Ako писаč niste koristili duže vrijeme, mlaznice ispisne glave mogu se začeptiti i neće biti moguće ispuštanje kapljice tinte.
 - ❑ Ako ste ispisivali kada su razine tinte bile preniske da bi bile uočene na prozorčićima spremnika tinte, ponovno napunite spremnike tinte do gornjih crta i zatim upotrijebite funkciju **Dubinsko čišćenje** kako biste zamijenili tintu unutar cjevčica tinte. Nakon korištenja funkcije, izvršite provjeru mlaznice kako biste provjerili je li došlo do poboljšanja u kvaliteti ispisa.
- ➔ “Pregledavanje i čišćenje ispisne glave” na strani 67
- ➔ “Pokretanje uslužnog programa Dubinsko čišćenje” na strani 69

Slaba kvaliteta ispisa s crnom tintom

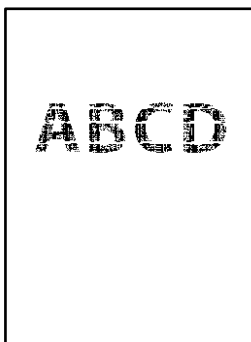

■ Mlaznice ispisne glave možda su začepljene.

Rješenja

- Izvršite provjeru mlaznice kako biste provjerili jesu li mlaznice ispisne glave začepljene. Pokrenite provjeru mlaznica i zatim očistite ispisnu glavu ako je neka od mlaznica začepljena. Ako pisač niste koristili duže vrijeme, mlaznice ispisne glave mogu se začeptiti i neće biti moguće ispuštanje kapljice tinte.

[“Pregledavanje i čišćenje ispisne glave” na strani 67](#)

- Ako ne možete riješiti problem primjenom čišćenja glave, možete odmah ispisati kombinacijom tinte u boji da biste postigli kompozitnu crnu promjenom sljedećih postavki pod Windows.

Kliknite na **Proširene postavke** na kartici **Održavanje** upravljačkog programa pisača. Ako odaberete **Use a Mixture of Color Inks to Create Black**, možete ispisati na kvaliteti ispisa **Standardno** kada je **Vrsta papira** **Obični papiri** ili **Omotnica**.

Imajte na umu da ova značajka ne može riješiti problem začepljenja mlaznica. Da biste riješili problem začepljenja mlaznica, preporučujemo da se obratite Epsonovoj podršci u vezi s popravcima.

Trake se pojavljuju u razmacima od približno 2.5 cm



Mogu se uzeti u obzir sljedeći uzroci.

■ Postavka tipa papira ne odgovara umetnutom papiru.

Rješenja

Odaberite onu postavku vrste papira koja odgovara vrsti papira umetnutoj u pisač.

➔ [“Popis vrsta papira” na strani 23](#)

■ Kvaliteta ispisa je postavljena na nisku.

Rješenja

Kod ispisa na običnom papiru, ispisujte koristeći postavku više kvalitete.

- Windows

Odaberite **Visoko** u dijelu **Kvaliteta** upravljačkog programa pisača na kartici **Glavna**.

- Mac OS

Odaberite **Fino** kao **Print Quality** iz izbornika dijaloškog okvira ispisa **Postavke ispisa**.

■ Ispisna glava nije centrirana.

Rješenja

Poravnajte ispisnu glavu.

- Windows

Kliknite na **Poravnanje glave pisača** na kartici **Održavanje** upravljačkog programa pisača.

Mac OS

Odaberite **Postavke sustava** u Apple izborniku > **Pisači i skeneri** (ili **Ispiši i skeniraj**, **Ispiši i faksiraj**) i zatim odaberite pisač. Kliknite na **Mogućnosti i zalihe** > **Uslužni program** > **Otvori uslužni program pisača**, a zatim kliknite na **Print Head Alignment**.

Mutni ispisi, okomite trake ili pogrešno centriranje



enthalten alle
Aufdruck. W
↓ 5008 "Regel

Mogu se uzeti u obzir sljedeći uzroci.

Ispisna glava nije centrirana.

Rješenja

Poravnajte ispisnu glavu.

Windows

Kliknite na **Poravnanje glave pisača** na kartici **Održavanje** upravljačkog programa pisača.

Mac OS

Odaberite **Postavke sustava** u Apple izborniku > **Pisači i skeneri** (ili **Ispiši i skeniraj**, **Ispiši i faksiraj**) i zatim odaberite pisač. Kliknite na **Mogućnosti i zalihe** > **Uslužni program** > **Otvori uslužni program pisača**, a zatim kliknite na **Print Head Alignment**.

Omogućena je postavka dvosmjernog ispisivanja.

Rješenja

Ako se kvaliteta ispisa ne poboljša ni nakon poravnavanja ispisne glave, onemogućite postavku dvosmjernog ispisivanja.

Za vrijeme dvosmjernog ispisa (ili na visokoj brzini), ispisna glava pomiče se u oba smjera i vertikalne linije možda neće biti poravnate. Onemogućavanje ove postavke usporit će ispisivanje no poboljšat će kvalitetu ispisa.

Windows

Poništite postavku **Dvosmjernan ispis** na kartici **Više opcija** upravljačkog programa pisača.

Mac OS

Odaberite **Postavke sustava** u Apple izborniku > **Pisači i skeneri** (ili **Ispiši i skeniraj**, **Ispiši i faksiraj**) i zatim odaberite pisač. Kliknite na **Opcije i zalihe** > **Opcije** (ili **Upravljački program**). Odaberite **Off** u postavci **Dvosmjernan ispis**.

Ispis izlazi kao prazan list

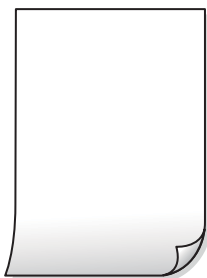

■ Mlaznice ispisne glave možda su začepljene.

Rješenja

Izvršite provjeru mlaznice i zatim isprobajte Dubinsko čišćenje ako su začepljene mlaznice ispisne glave.

- ➔ [“Pregledavanje i čišćenje ispisne glave” na strani 67](#)
- ➔ [“Pokretanje uslužnog programa Dubinsko čišćenje” na strani 69](#)

■ Više listova papira istovremeno se umeće u pisač.

Rješenja

Pogledajte sljedeće kako biste spriječili više listova papira koji se istovremeno umeću u pisač.

- ➔ [“Istodobno se uvlači više listova papira” na strani 87](#)

Papir je zamrljan ili izguljen



Mogu se uzeti u obzir sljedeći uzroci.

■ Papir se umeće nepravilno.

Rješenja

Ako se pojave vodoravne trake (okomito na smjer ispisivanja) ili se zamrlja vrh ili dno papira, umetnite papir u ispravan smjer i povucite rubne vodilice do rubova papira.

- ➔ [“Ulaganje papira u stražnje punjenje papira” na strani 24](#)

■ Zaprljan je prolaz papira.

Rješenja

Ako se pojave okomite trake (vodoravno u odnosu na smjer ispisa) ili se papir zamrlja, očistite prolaz papira.

- ➔ [“Čišćenje putanje za papir radi mrlja do tinte” na strani 71](#)

■ Papir je zakrivljen.

Rješenja

Stavite papir na ravnu površinu kako biste provjerili je li zakrivljen. U tom slučaju ga izravnajte.

■ Ispisna glava grebe površinu papira.

Rješenja

Kod ispisivanja na deblji papir, glava pisača blizu je površini ispisa i zbog toga može doći do habanja papira. U tom slučaju omogućite postavku manjeg habanja. Ako omogućite ovu postavku, kvaliteta ispisa može biti slabija ili ispisivanje može biti sporije.

Windows

Kliknite na **Proširene postavke** u kartici **Održavanje** unutar upravljačkog programa pisača i odaberite **Kratak zrnati papir**.

■ Poleđina papira već je ispisana prije nego se osušila ispisana strana.

Rješenja

Kod ručnog dvostranog ispisa pazite da se tinta sasvim osuši prije ponovnog umetanja papira.

Ispisane fotografije su ljepljive



■ Ispis je napravljen na pogrešnoj strani fotografskog papira.

Rješenja

Pobrinite se da ispisujete na strani koja je namijenjena ispisu. Kod ispisa na pogrešnoj strani fotografskog papira, trebate očistiti prolaz papira.

➔ [“Čišćenje putanje za papir radi mrlja do tinte” na strani 71](#)

Slike ili fotografije ispisuju se u neočekivanim bojama



Mogu se uzeti u obzir sljedeći uzroci.

■ Mlaznice ispisne glave možda su začepljene.

Rješenja

Izvršite provjeru mlaznice kako biste provjerili jesu li mlaznice ispisne glave začepljene. Pokrenite provjeru mlaznica i zatim očistite ispisnu glavu ako je neka od mlaznica začepljena. Ako pisač niste koristili duže vrijeme, mlaznice ispisne glave mogu se začeptiti i neće biti moguće ispuštanje kapljice tinte.

■ Primijenjena je ispravka boje.

Rješenja

Kod ispisa preko Windows upravljačkog programa pisača, po zadanoj postavci koristi se Epson automatsko prilagođavanje fotografije vrsti papira. Pokušajte promijeniti postavku.

Na kartici **Više opcija** odaberite **Korisnički** u dijelu **Korekcija boja**, a zatim kliknite **Napredno**. Promijenite postavku **Korekcija scene** iz **Automatski** u bilo koju drugu opciju. Ako ne uspije promjena postavke, upotrijebite bilo koji drugi način ispravke boje osim **PhotoEnhance** pod stavkom **Upravljanje bojama**.

➔ [“Prilagodba boje ispisivanja” na strani 49](#)

Nije moguć ispis bez obruba



■ Bez obruba nije postavljeno u postavkama ispisa.

Rješenja

Odaberite postavku ispisa bez obruba u postavkama pisača. Ako odaberete vrstu papira koja ne podržava ispisivanje bez obruba, nećete moći odabrati **Bez ruba**. Odaberite vrstu papira koja podržava ispisivanje bez obruba.

Windows

Odaberite **Bez ruba** na kartici **Glavna** upravljačkog programa pisača.

Mac OS

Odaberite veličinu papira bez obruba pod **Veličina papira**.

➔ [“Papir za ispis bez obruba” na strani 127](#)

Rubovi slike su izrezani tijekom ispisa bez obruba



■ Slika se neznatno uvećava, pa se višak slike bude odrezan.

Rješenja

Odaberite postavku za manje povećanje.

Windows

Odaberite **Postavke** uz potvrdni okvir **Bez ruba** na kartici upravljačkog programa pisača **Glavna** i potom promijenite postavke.

Mac OS

Promijenite postavku **Proširenje** u izborniku **Postavke ispisa** dijaloškog okvira ispisivanja.

Položaj, veličina ili margine ispisa su neispravni

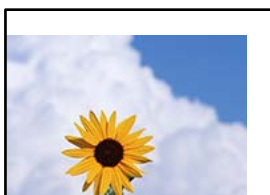

Mogu se uzeti u obzir sljedeći uzroci.

■ Papir nije pravilno umetnut.

Rješenja

Umetnite papir u pravom smjeru i pomaknite rubnu vodilicu do ruba papira.

➔ [“Ulaganje papira u stražnje punjenje papira” na strani 24](#)

■ Postavljena je pogrešna veličina papira.

Rješenja

Odaberite postavku odgovarajuće veličine papira.

■ Postavka margine u aplikacijskom softveru nije unutar područja ispisa.

Rješenja

Prilagodite postavku margine u aplikaciji tako da se uklopi u područje ispisa.

➔ [“Površina za ispis” na strani 134](#)

- Mac OS

Poništite postavku **Mirror Image** u izborniku **Postavke ispisa** dijaloškog okvira ispisivanja.

Mozaični uzorci na ispisima



Ispisuju se slike ili fotografije niske rezolucije.

Rješenja

Pri ispisivanju slika ili fotografija ispisujte koristeći podatke visoke razlučivosti. Slike na web-mjestima su često premale razlučivosti iako na zaslonu djeluju dovoljno dobro, pa kvaliteta ispisa može biti smanjena.

Kvaliteta kopiranja je loša

Nedostaje boja, pruge ili neočekivana boja na kopijama

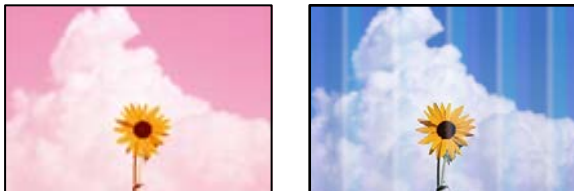

Mlaznice ispisne glave možda su začepljene.

Rješenja

- Izvršite provjeru mlaznice kako biste provjerili jesu li mlaznice ispisne glave začepljene. Pokrenite provjeru mlaznica i zatim očistite ispisnu glavu ako je neka od mlaznica začepljena. Ako pisač niste koristili duže vrijeme, mlaznice ispisne glave mogu se začeptiti i neće biti moguće ispuštanje kapljice tinte.
- Ako ste ispisivali kada su razine tinte bile preniske da bi bile uočene na prozorčićima spremnika tinte, ponovno napunite spremnike tinte do gornjih crta i zatim upotrijebite funkciju **Dubinsko čišćenje** kako biste zamijenili tintu unutar cjevčica tinte. Nakon korištenja funkcije, izvršite provjeru mlaznice kako biste provjerili je li došlo do poboljšanja u kvaliteti ispisa.



➔ [“Pregledavanje i čišćenje ispisne glave” na strani 67](#)

➔ [“Pokretanje uslužnog programa Dubinsko čišćenje” na strani 69](#)

Načinili ste kopiju u načinu radne verzije.

Rješenja

Istovremeno pritisnite gumbе  i  ili  kako biste kopirali u načinu radne verzije.

Jednostavno pritisnite njihov gumb  ili .

Napomena:

Korisnicima u zapadnoj Europi način radne verzije nije dostupan.

Trake se pojavljuju u razmacima od približno 2.5 cm



Mogu se uzeti u obzir sljedeći uzroci.

■ Postavka tipa papira ne odgovara umetnutom papiru.

Rješenja

Odaberite onu postavku vrste papira koja odgovara vrsti papira umetnutoj u pišač.

➔ [“Popis vrsta papira” na strani 23](#)

■ Ispisna glava nije centrirana.

Rješenja

Poravnajte ispisnu glavu.

Windows

Kliknite na **Poravnanje glave pišača** na kartici **Održavanje** upravljačkog programa pišača.

Mac OS

Odaberite **Postavke sustava** u Apple izborniku > **Pisači i skeneri** (ili **Ispiši i skeniraj**, **Ispiši i faksiraj**) i zatim odaberite pišač. Kliknite na **Mogućnosti i zalihe** > **Uslužni program** > **Otvori uslužni program pišača**, a zatim kliknite na **Print Head Alignment**.

Mutni ispisi, okomite kopije ili pogrešno centriranje



enthalten alle
Aufdruck. W
↓ 5008 "Regel

Mogu se uzeti u obzir sljedeći uzroci.

Ispisna glava nije centrirana.

Rješenja

Poravnajte ispisnu glavu.

Windows

Kliknite na **Poravnanje glave pisača** na kartici **Održavanje** upravljačkog programa pisača.

Mac OS

Odaberite **Postavke sustava** u Apple izborniku > **Pisači i skeneri** (ili **Ispiši i skeniraj**, **Ispiši i faksiraj**) i zatim odaberite pisač. Kliknite na **Mogućnosti i zalihe** > **Uslužni program** > **Otvori usluzni program pisača**, a zatim kliknite na **Print Head Alignment**.

Omogućena je postavka dvosmjernog ispisivanja.

Rješenja

Ako se kvaliteta ispisa ne poboljša ni nakon poravnavanja ispisne glave, onemogućite postavku dvosmjernog ispisivanja.

Za vrijeme dvosmjernog ispisa (ili na visokoj brzini), ispisna glava pomiče se u oba smjera i vertikalne linije možda neće biti poravnate. Onemogućavanje ove postavke usporit će ispisivanje no poboljšat će kvalitetu ispisa.

Windows

Poništite postavku **Dvosmjernan ispis** na kartici **Više opcija** upravljačkog programa pisača.

Mac OS

Odaberite **Postavke sustava** u Apple izborniku > **Pisači i skeneri** (ili **Ispiši i skeniraj**, **Ispiši i faksiraj**) i zatim odaberite pisač. Kliknite na **Opcije i zalihe** > **Opcije** (ili **Upravljački program**). Odaberite **Off** u postavci **Dvosmjernan ispis**.

Ispis izlazi kao prazan list

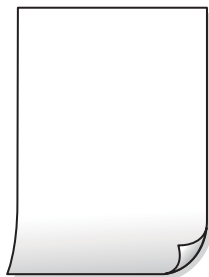

Mlaznice ispisne glave možda su začepljene.

Rješenja

Izvršite provjeru mlaznice i zatim isprobajte Dubinsko čišćenje ako su začepljene mlaznice ispisne glave.

➔ [“Pregledavanje i čišćenje ispisne glave” na strani 67](#)

➔ [“Pokretanje uslužnog programa Dubinsko čišćenje” na strani 69](#)

■ Više listova papira istovremeno se umeće u pisač.

Rješenja

Pogledajte sljedeće kako biste spriječili više listova papira koji se istovremeno umeću u pisač.

➔ [“Istodobno se uvlači više listova papira” na strani 87](#)

Papir je zamrljan ili izguljen



Mogu se uzeti u obzir sljedeći uzroci.

■ Papir se umeće nepravilno.

Rješenja

Ako se pojave vodoravne trake (okomito na smjer ispisivanja) ili se zamrlja vrh ili dno papira, umetnite papir u ispravan smjer i povucite rubne vodilice do rubova papira.

➔ [“Ulaganje papira u stražnje punjenje papira” na strani 24](#)

■ Zaprljan je prolaz papira.

Rješenja

Ako se pojave okomite trake (vodoravno u odnosu na smjer ispisa) ili se papir zamrlja, očistite prolaz papira.

➔ [“Čišćenje putanje za papir radi mrlja do tinte” na strani 71](#)

■ Papir je zakrivljen.

Rješenja

Stavite papir na ravnu površinu kako biste provjerili je li zakrivljen. U tom slučaju ga izravnajte.

Položaj, veličina ili margine kopija nisu ispravni



Mogu se uzeti u obzir sljedeći uzroci.

■ Papir nije pravilno umetnut.

Rješenja

Umetnite papir u pravom smjeru i pomaknite rubnu vodilicu do ruba papira.

➔ [“Ulaganje papira u stražnje punjenje papira” na strani 24](#)

■ Postavljena je pogrešna veličina papira.

Rješenja

Odaberite postavku odgovarajuće veličine papira.

■ Izvornici nisu pravilno namješteni.

Rješenja

- Provjerite je li izvornik pravilno postavljen uz oznake za poravnanje.
- Ako je rub skenirane slike odsječen, malo odmaknite izvornik od ruba stakla skenera. Ne možete skenirati područje unutar približno 1,5 mm (0,06 inča) od ruba stakla skenera.

➔ [“Stavljanje izvornika na Staklo skenera” na strani 30](#)

Neujednačene boje, razmazivanje, točkice ili ravne pruge na kopiranoj slici



Mogu se uzeti u obzir sljedeći uzroci.

■ Zaprljana je staza papira.

Rješenja

Uvucite i izbacite papir bez ispisivanja kako biste pročistili hod papira.

➔ [“Čišćenje putanje za papir radi mrlja do tinte” na strani 71](#)

■ Na staklu skenera je prašina ili prljavština na izvornicima.

Rješenja

Uklonite svu prašinu ili prljavštinu koja se nakupila na izvornike i očistite staklo skenera.

➔ [“Čišćenje Staklo skenera” na strani 71](#)

■ Izvornik je pritisnut previše jako.

Rješenja

Ako prejako pritišćete, mogu se pojaviti zamagljivanja, mrlje ili točkice.

Nemojte pritisnuti prejako na izvornik ili poklopac za dokumente.

➔ [“Stavljanje izvornika na Staklo skenera” na strani 30](#)

Valovite šare (moiré) pojavljuju se na ispisanjoj slici

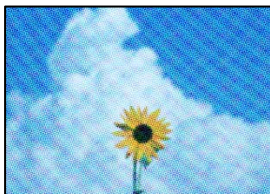

Ako je izvornik ispisan dokument kao što je časopis ili katalog, prikazan je točkasti valoviti (moiré) uzorak.

Rješenja

Promijenite postavku smanjivanja i proširivanja. Ako se na kopiji izvornika i dalje pojavljuje valoviti uzorak (moiré), namjestite izvornik pod malo drugačijim kutom.

Slika koja je prikazana na poledini izvornika pojavljuje se na kopiranoj slici



Mogu se uzeti u obzir sljedeći uzroci.

Kod skeniranja izvornika, slike na poledini mogu se istovremeno skenirati.

Rješenja

Stavite izvornik na staklo skenera i zatim ga prekrijte crnim papirom.

➔ [“Stavljanje izvornika na Staklo skenera” na strani 30](#)

Problemi sa skeniranim slikama

Neravnomjerne boje, prljavština, mrlje itd. pojavljuju se kod skeniranja sa skeniranog stakla



■ Na staklu skenera je prašina ili prljavština na izvornicima.

Rješenja

Uklonite svu prašinu ili prljavštinu koja se nakupila na izvornike i očistite staklo skenera.

➔ [“Čišćenje Staklo skenera” na strani 71](#)

■ Izvornik je pritisnut previše jako.

Rješenja

Ako prejako pritišćete, mogu se pojaviti zamagljivanja, mrlje ili točkice.

Nemojte pritisnuti prejako na izvornik ili poklopac za dokumente.

➔ [“Stavljanje izvornika na Staklo skenera” na strani 30](#)

Pomak se pojavljuje u pozadini skeniranih slika



■ Kod skeniranja izvornika, slike na poleđini mogu se istovremeno skenirati.

Rješenja

Kod skeniranja sa stakla skenera namjestite crni papir ili stolni podmetač preko izvornika.

➔ [“Stavljanje izvornika na Staklo skenera” na strani 30](#)

Na staklu skenera nije moguće skenirati odgovarajuće područje

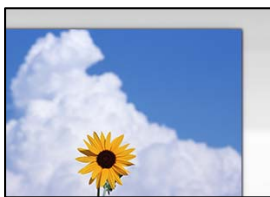

■ Izvornici nisu pravilno namješteni.

Rješenja

- Provjerite je li izvornik pravilno postavljen uz oznake za poravnanje.
- Ako je rub skenirane slike odsječen, malo odmaknite izvornik od ruba stakla skenera. Ne možete skenirati područje unutar približno 1,5 mm (0,06 inča) od ruba stakla skenera.

➔ [“Stavljanje izvornika na Staklo skenera” na strani 30](#)

Na staklu skenera je prašina ili prljavština.

Rješenja

Uklonite sav otpad ili prljavštinu sa stakla skenera i pokrov dokumenata. Ako se oko izvornika nalazi smeće ili prljavština, raspon skeniranja proširiti će se i obuhvatiti ga.

➔ [“Čišćenje Staklo skenera” na strani 71](#)

Kod skeniranja višestrukih izvornika koristeći Epson ScanSmart nema dovoljno razmaka između izvornika.

Rješenja

Kod stavljanja više izvornika na staklo skenera, uvjerite se da između izvornika postoji razmak od najmanje 20 mm (0,8 inča).

Nije moguće riješiti problem sa skeniranom slikom

Provjerite sljedeće ako ste isprobali sva rješenja i niste riješili problem.

Postoje problemi s postavkama softvera za skeniranje.

Rješenja

Upotrijebite Epson Scan 2 Utility za inicijalizaciju postavki softvera skenera.

Napomena:

Epson Scan 2 Utility je aplikacija isporučena sa softverom skenera.

1. Pokrenite Epson Scan 2 Utility.

Windows 10

Kliknite na gumb Start i odaberite **EPSON > Epson Scan 2 Utility**.

Windows 8.1/Windows 8

Unesite naziv aplikacije u gumbić za pretraživanje i zatim odaberite prikazanu ikonu.

Windows 7/Windows Vista/Windows XP

Kliknite gumb Start i odaberite **Svi programi ili Programi > EPSON > Epson Scan 2 > Epson Scan 2 Utility**.

Mac OS

Odaberite **Idi > Aplikacije > Epson Software > Epson Scan 2 Utility**.

2. Odaberite karticu **Ostalo**.

3. Kliknite na **Resetiraj**.

Ako inicijalizacija ne riješi problem, deinstalirajte i ponovno instalirajte softver skenera.

➔ [“Zasebno instaliranje i deinstaliranje aplikacija” na strani 74](#)

Problem nije moguće riješiti

Ako ne možete riješiti problem nakon što isprobate sva rješenja, obratite se Epson korisničkoj podršci.

Ako ne možete riješiti probleme s ispisivanjem ili kopiranjem, pogledajte sljedeće povezane informacije.

Povezane informacije

➔ [“Ne mogu se riješiti problemi s ispisivanjem ili kopiranjem” na strani 123](#)

Ne mogu se riješiti problemi s ispisivanjem ili kopiranjem

Isprobajte sljedeće probleme redom počevši od onog na vrhu dok ne riješite problem.

- Pazite kako bi vrsta papira uložena u pisac odgovarala postavkama vrste papira u upravljačkom programu pisaa.
- Koristite postavke za visoku kvalitetu u upravljačkom programu pisaa.
- Da biste provjerili koliko je tinte preostalo, vizualno provjerite razine tinte u spremnicima pisaa. Ponovno napunite spremnike tinte ako su razine ispod donje crte.
- Poravnajte ispisnu glavu.
[“Poravnavanje ispisne glave” na strani 70](#)
- Pokrenite provjeru mlaznice kako biste provjerili jesu li mlaznice ispisne glave začepljene.
Ako nedostaju segmenti na uzorku provjere mlaznice, mlaznice su možda začepljene. Naizmjenično ponovite čišćenje glave i provjeru mlaznica 3 puta i provjerite je li uklonjeno začepljenje.
Imajte na umu da čišćenje ispisne glave koristi nešto tinte.
[“Pregledavanje i čišćenje ispisne glave” na strani 67](#)
- Isključite pisac, pričekajte najmanje 12 sati i zatim provjerite je li začepljenje uklonjeno.
Ako je problem začepljenje, problem bi se mogao riješiti ostavljanjem pisaa na neko vrijeme bez ispisa.
Možete provjeriti sljedeće stavke dok je pisac isključen.
- Provjerite koristite li originalne Epson bočice s tintom.
Nastojte upotrebljavati originalne Epsonove bočice s tintom. Korištenje neoriginalnih bočica s tintom može narušiti kvalitetu ispisa.
- Uvjerite se da u pisacu nije ostao nijedan komad papira.
Kada uklonite papir, nemojte dodirivati proziran sloj rukom ili papirom.
- Provjerite papir.
Provjerite je li papir zakrivljen ili umetnut ispisnom stranom okrenutom prema gore.
[“Mjere opreza pri rukovanju papirom” na strani 23](#)
[“Dostupni papiri i kapaciteti” na strani 125](#)
[“Nepodržane vrste papira” na strani 127](#)
- Ako isključite pisac, pričekajte barem 12 sati i ako se kvaliteta ispisa i nakon toga ne poboljša, pokrenite Dubinsko čišćenje.
[“Pokretanje uslužnog programa Dubinsko čišćenje” na strani 69](#)

Ako ne možete riješiti problem provjeri gornjih rješenja, možda ćete trebati zatražiti popravke. Obratite se Epsonovoj korisničkoj podršci.

Povezane informacije

➔ [“Prije obraćanja Epsonu” na strani 140](#)

➔ [“Kontaktiranje Epsonove korisničke podrške” na strani 140](#)

Informacije o proizvodu

Informacije o papiru.	125
Informacije o potrošnim proizvodima.	128
Informacije o softveru.	129
Specifikacije proizvoda.	133
Informacije o propisima.	137

Informacije o papiru

Dostupni papiri i kapaciteti

Originalni Epson papir

Epson preporučuje korištenje originalnog Epson papira kako bi se osigurao ispis visoke kvalitete.

Napomena:

- Raspoloživost papira razlikuje se ovisno o lokaciji. Za najnovije informacije o papirima dostupnim u vašem području kontaktirajte s Epsonovom službom podrške.*
- Pogledajte sljedeće informacije o dostupnim tipovima papira za ispisivanje bez obruba i dvostrani ispis.*
[“Papir za ispis bez obruba” na strani 127](#)
[“Papir za 2-strani ispis” na strani 127](#)

Papir prikladan za ispis dokumenata

Naziv medija	Veličina	Kapacitet umetanja (listova)
Epson Bright White Ink Jet Paper	A4	Do crte označene trokutom na rubnoj vodilici.

Papir prikladan za ispis dokumenata i fotografija

Naziv medija	Veličina	Kapacitet umetanja (listova)
Epson Photo Quality Ink Jet Paper	A4	80
Epson Double-sided Photo Quality Ink Jet Paper	Letter, A4	80
Epson Matte Paper-Heavyweight	A4	20
Epson Double-Sided Matte Paper	A4	1

Papir prikladan za ispis fotografija

Naziv medija	Veličina	Kapacitet umetanja (listova)
Epson Ultra Glossy Photo Paper	A4, 13x18 cm (5x7 inča), 10x15 cm (4x6 inča)	20*
Epson Premium Glossy Photo Paper	A4, 13 x 18 cm (5 x 7 inča), 16:9 panoramski (102 x 181 mm), 10 x 15 cm (4 x 6 inča)	20*
Epson Premium Semigloss Photo Paper	A4, 13x18 cm (5x7 inča), 10x15 cm (4x6 inča)	20*

Naziv medija	Veličina	Kapacitet umetanja (listova)
Epson Photo Paper Glossy	A4, 13×18 cm (5×7 inča), 10×15 cm (4×6 inča)	20*
Epson Value Glossy Photo Paper	A4, 10×15 cm (4×6 inča)	20*

* Stavljajte jedan po jedan list papira ako se papir ne uvlači kako treba ili ako boja ispisa nije ravnomjerna ili ako se razmazuje.

Razne druge vrste papira

Naziv medija	Veličina	Kapacitet umetanja (listova)
Epson Photo Quality Self Adhesive Sheets	A4	1

Vrste papira dostupne u trgovinama

Napomena:

Pogledajte sljedeće informacije o dostupnim tipovima papira za ispisivanje bez obruba i dvostrani ispis.

[“Papir za ispis bez obruba” na strani 127](#)

[“Papir za 2-strani ispis” na strani 127](#)

Običan papir

Običan papir uključuje papir za kopiranje.

Veličina	Kapacitet umetanja (listova)
Letter, A4, B5, A5, A6, B6, 16K (195×270 mm)	Do crte označene trokutom na rubnoj vodilici.* ¹
Legal, 8,5×13 inča, Indian-Legal	1
Korisnički definirano* ² (mm) 54×86 do 215,9×1200	1

*1 Stavljajte jedan po jedan list papira ako se papir ne uvlači kako treba ili ako boja ispisa nije ravnomjerna ili ako se razmazuje.

*2 Dostupno je samo ispisivanje s računala.

Omotnica

Veličina	Kapacitet umetanja (omotnice)
Omotnica #10, Omotnica DL, Omotnica C6	10

Papir za ispis bez obruba

Originalni Epson papir

- Epson Ultra Glossy Photo Paper (10 x 15 cm (4 x 6 inča))
- Epson Premium Glossy Photo Paper (10 x 15 cm (4 x 6 inča), 16:9 panoramski (102 x 181 mm))
- Epson Premium Semigloss Photo Paper (10 x 15 cm (4 x 6 inča))
- Epson Photo Paper Glossy (10 x 15 cm (4 x 6 inča))
- Epson Value Glossy Photo Paper (10 x 15 cm (4 x 6 inča))

Povezane informacije

➔ [“Dostupni papiri i kapaciteti” na strani 125](#)

Papir za 2-strani ispis

Originalni Epson papir

- Epson Bright White Ink Jet Paper
- Epson Double-sided Photo Quality Ink Jet Paper
- Epson Double-Sided Matte Paper

Povezane informacije

➔ [“Dostupni papiri i kapaciteti” na strani 125](#)

Vrste papira dostupne u trgovinama

- Običan papir, papir za kopiranje

Povezane informacije

➔ [“Dostupni papiri i kapaciteti” na strani 125](#)

Nepodržane vrste papira

Nemojte koristiti sljedeće vrste papira. Uporaba ovih vrsta papira uzrokuje zaglavljivanje papira i razmazivanje tinte na ispisu.

- Valoviti papir
- Poderani ili izrezani papir
- Presavijeni papir
- Vlažan papir
- Predebeo ili pretanak papir
- Papiri koji imaju naljepnice

Nemojte koristiti sljedeće omotnice. Uporaba ovih tipova omotnica uzrokuje zaglavljivanje papira i razmazivanje tinte na ispisu.

- Uvijene ili presavijene omotnice
 - Ne upotrebljavajte omotnice s ljepljivim površinama na zaklopcima ili prozorčićem
 - Pretanke omotnice
- Mogu se presaviti tijekom ispisivanja.

Informacije o potrošnim proizvodima

Šifre na bočicama s tintom

Epson preporučuje korištenje originalnih Epson bočica tinte.

Slijede šifre za originalne Epsonove bočice s tintom.



Važno:

- Epsonovo jamstvo ne obuhvaća oštećenje izazvano tintom koja nije ovdje navedena, uključujući sve originalne Epsonove tinte koje nisu predviđene za ovaj pisac ili tinte drugih proizvođača.*
- Drugi proizvodi koje nije proizveo Epson mogu uzrokovati oštećenje koje nije pokriveno Epsonovim jamstvima te u određenim uvjetima mogu uzrokovati nepravilan rad pisaa.*

Napomena:

- Šifre bočica s tintom razlikuju se prema lokaciji. Ispravne kodove u vašem području provjerite s Epsonovom službom podrške.*
- Iako bočice s tintom mogu sadržavati reciklirane materijale, to ne utječe na funkcioniranje i učinak pisaa.*
- Specifikacije i izgled bočice s tintom podliježu promjeni bez prethodne najave poboljšanja.*

Za Europu

BK: Black (Crna)	C: Cyan (Azurna)	M: Magenta (Purpurna)	Y: Yellow (Žuta)
103	103	103	103

Napomena:

Posjetite sljedeće web-mjesto kako biste saznali informacije o iskoristivosti Epsonovih bočica s tintom.

<http://www.epson.eu/pageyield>

Za Aziju

BK: Black (Crna)	C: Cyan (Azurna)	M: Magenta (Purpurna)	Y: Yellow (Žuta)
003	003	003	003

Informacije o softveru

U ovom odjeljku predstavljene su softverski proizvodi koji su dostupni za pisač na web-mjestu tvrtke Epson.

Softver za ispis

Aplikacija za ispis putem računala (Windows upravljački program pisača)

Upravljački program pisača upravlja pisačem u skladu s naredbama iz aplikacije. Podešavanje postavki upravljačkog programa pisača pruža najbolje rezultate ispisa. Također, pomoću upravljačkog programa pisača možete provjeriti stanje pisača ili ga održavati u najboljem radnom stanju.

Napomena:

Možete promijeniti korisnički jezik upravljačkog programa pisača. Odaberite jezik koji želite koristiti s popisa **Jezik na kartici Održavanje**.

Pristupanje upravljačkom programu pisača iz aplikacija

Kako biste namjestili postavke koje se odnose samo na aplikaciju koju koristite, pristupajte iz te aplikacije.

Odaberite **Ispis** ili **Postava ispisa** u izborniku **Datoteka**. Odaberite pisač i zatim kliknite na **Postavke** ili **Svojstva**.

Napomena:

Operacije se razlikuju ovisno o aplikaciji. Pogledajte korisničku pomoć aplikacije kako biste saznali pojedinosti.

Pristupanje upravljačkom programu pisača putem upravljačke ploče

Kako biste namjestili postavke koje se odnose na sve aplikacije, pristupite upravljačkom programu pisača putem upravljačke ploče.

Windows 10/Windows Server 2019/Windows Server 2016

Kliknite na gumb Start i zatim odaberite **Windows sustav > Upravljačka ploča > Prikaz uređaja i pisača** pod stavkom **Hardver i zvuk**. Desnom tipkom miša kliknite na ikonu pisača ili je pritisnite i zadržite te zatim odaberite **Postavke ispisa**.

Windows 8.1/Windows 8/Windows Server 2012 R2/Windows Server 2012

Odaberite **Radna površina > Postavke > Upravljačka ploča > Prikaz uređaja i pisača** pod postavkom **Hardver i zvuk**. Desnom tipkom miša kliknite na ikonu pisača ili je pritisnite i zadržite te zatim odaberite **Postavke ispisa**.

Windows 7/Windows Server 2008 R2

Kliknite na gumb Start i odaberite **Upravljačka ploča > Prikaz uređaja i pisača** u postavci **Hardver i zvuk**. Desnom tipkom miša kliknite na ikonu pisača i odaberite **Postavke ispisa**.

Windows Vista/Windows Server 2008

Kliknite na gumb Start i odaberite **Upravljačka ploča > Pisači** unutar **Hardver i zvuk**. Desnom tipkom miša kliknite na ikonu pisača i odaberite **Postavke ispisa**.

Windows XP/Windows Server 2003 R2/Windows Server 2003

Kliknite na gumb Start i odaberite **Upravljačka ploča > Pisači i drugi hardver > Pisači i faksovi**. Desnom tipkom miša kliknite na ikonu pisača i odaberite **Postavke ispisa**.

Pristupanje upravljačkom programu pisača putem ikone pisača na programskoj traci

Ikona pisača na programskoj traci radne površine je ikona prečaca koja vam omogućuje da brzo pristupite upravljačkom programu pisača.

Ako kliknete na ikonu pisača i odaberete **Postavke pisača**, možete pristupiti istom prozoru s postavkama pisača koji se prikazuje i putem upravljačke ploče. Ako dvaput kliknete na ovu ikonu, možete provjeriti stanje pisača.

Napomena:

*Ako se ikona pisača ne prikazuje na programskoj traci, pristupite prozoru upravljačkog programa pisača, kliknite na **Postavke nadzora ispisa** na kartici **Održavanje**, a zatim odaberite **Registracija ikone prečaca na programskoj traci**.*

Pokretanje uslužne aplikacije

Otvorite dijaloški okvir upravljačkog programa pisača. Kliknite na karticu **Održavanje**.

Podešavanje postavki rada upravljačkog programa pisača u sustavu Windows

Možete podešavati postavke kao što je omogućavanje rada programa **EPSON Status Monitor 3**.

1. Otvorite dijaloški okvir upravljačkog programa pisača.
2. Kliknite na **Proširene postavke** na kartici **Održavanje**.
3. Podesite odgovarajuće postavke i zatim kliknite na **OK**.
Pogledajte mrežnu pomoć za postavljanje stavki.

Povezane informacije

➔ [“Aplikacija za ispis putem računala \(Windows upravljački program pisača\)” na strani 129](#)

Aplikacija za ispis putem računala (Mac OS upravljački program pisača)

Upravljački program pisača upravlja pisačem u skladu s naredbama iz aplikacije. Podešavanje postavki upravljačkog programa pisača pruža najbolje rezultate ispisa. Također, pomoću upravljačkog programa pisača možete provjeriti stanje pisača ili ga održavati u najboljem radnom stanju.

Pristupanje upravljačkom programu pisača iz aplikacija

Kliknite **Podešavanje stranice** ili **Ispis** na izborniku aplikacije **Datoteka**. Ako je potrebno, kliknite na **Prikaži detalje** (ili ▼) kako biste proširili dijaloški okvir.

Napomena:

*Ovisno o aplikaciji koja se koristi, **Podešavanje stranice** neće se moći prikazati na izborniku **Datoteka**, a radnje za prikaz zaslona ispisa mogu se razlikovati. Pojedinih potražite u pomoći aplikacije.*

Pokretanje uslužne aplikacije

Odaberite **Postavke sustava** u Apple izborniku > **Pisači i skeneri** (ili **Ispiši i skeniraj**, **Ispiši i faksiraj**) i zatim odaberite pisač. Kliknite na **Opcije i zalihe** > **Uslužni program** > **Otvori uslužni program pisača**.

Vodič za upravljački program pisača u sustavu Mac OS

Epson Printer Utility

Možete pokrenuti neku funkciju održavanja, kao što su provjera mlaznica i čišćenje ispisne glave, a pokretanjem programa **EPSON Status Monitor** možete provjeriti stanje pisača i informacije o pogreškama.

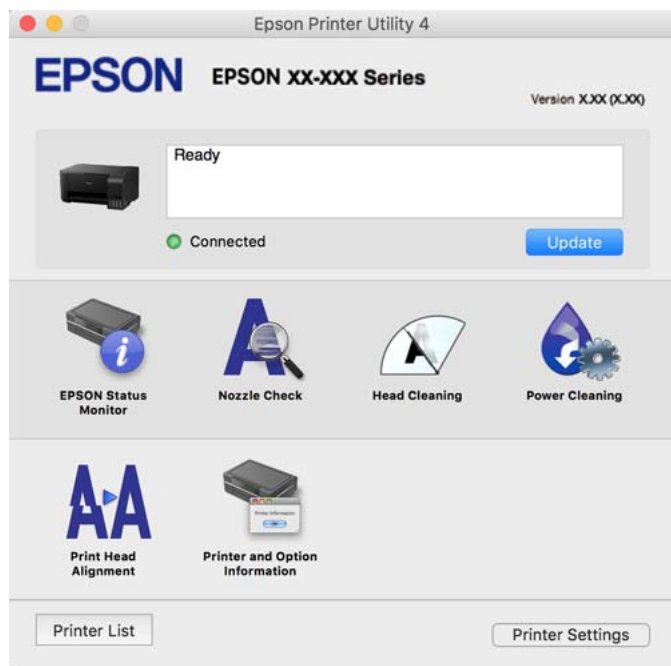

Pristup prozoru s radnim postavkama na upravljačkom programu pisača na sustavu Mac OS

Odaberite **Postavke sustava** u Apple izborniku > **Pisači i skeneri** (ili **Ispiši i skeniraj**, **Ispiši i faksiraj**) i zatim odaberite pisač. Kliknite na **Opcije i zalihe** > **Opcije** (ili **Upravljački program**).

Aplikacija za brzo i zanimljivo ispisivanje s računala (Epson Photo+)

Epson Photo+ je aplikacija koja vam omogućuje da lako ispisujete slike različitih formata. Također možete izvršiti ispravku slike i podesiti položaj dok pregledavate vaš dokument. Također možete uljepšati svoje slike dodavanjem teksta i žiga kad god to želite. Kod ispisa na originalnom Epson fotografskom papiru povećane su performanse tinte koje stvaraju prekrasan završni sloj izvanrednih boja.

Pogledajte korisničku pomoć aplikacije kako biste saznali pojedinosti.

Napomena:

- Operativni sustavi Windows Server nisu podržani.
- Da biste mogli koristiti ovu aplikaciju za ovaj pisač mora biti instaliran upravljački program pisača.

Pokretanje u sustavu Windows

- Windows 10

Kliknite na gumb Start i odaberite **Epson Software** > **Epson Photo+**.

- Windows 8.1/Windows 8

Unesite naziv aplikacije u gumbić za pretraživanje i zatim odaberite prikazanu ikonu.

- Windows 7/Windows Vista/Windows XP

Kliknite na gumb Start i odaberite **Svi programi** ili **Programi** > **Epson Software** > **Epson Photo+**.

Pokretanje u sustavu Mac OS

Odaberite **Idi** > **Aplikacije** > **Epson Software** > **Epson Photo+**.

Povezane informacije

➔ [“Zasebno instaliranje aplikacija” na strani 74](#)

Softver za skeniranje

Aplikacija za skeniranje s računala (Epson ScanSmart)

Ova aplikacija omogućava vam lako skeniranje dokumenata i fotografija, a zatim spremanje skeniranih slika u nekoliko jednostavnih koraka.

Pojedinosti o korištenju značajku pronaći ćete u dijelu Epson ScanSmart.

Pokretanje u sustavu Windows

- Windows 10

Kliknite na gumb Start i odaberite **Epson Software** > **Epson ScanSmart**.

- Windows 8.1/Windows 8

Unesite naziv aplikacije u gumbić za pretraživanje i zatim odaberite prikazanu ikonu.

- Windows 7

Kliknite gumb Start i odaberite **Svi programi** > **Epson Software** > **Epson ScanSmart**.

Pokretanje u sustavu Mac OS

Odaberite **Idi** > **Aplikacije** > **Epson Software** > **Epson ScanSmart**.

Softver za kreiranje paketa

Application for Creating Driver Packages (EpsonNet SetupManager)

EpsonNet SetupManager je softver za izradu paketa za jednostavnu instalaciju pisača, poput instaliranja upravljačkog programa pisača, instaliranje programa EPSON Status Monitor i stvaranje porta za pisač. Ovaj softver administratoru omogućuje stvaranje jedinstvenih softverskih paketa i njihovo distribuiranje među grupama.

Kako biste saznali više, posjetite naše regionalno Epson web-mjesto.

<http://www.epson.com>

Softver za ažuriranje

Aplikacija za ažuriranje softvera i firmvera (EPSON Software Updater)

EPSON Software Updater je aplikacija koja instalira novi softver te ažurira firmver i priručnike preko interneta. Ako želite redovito provjeravati informacije ažuriranja, možete odrediti interval provjere ažuriranja u postavkama automatskog ažuriranja programa EPSON Software Updater.

Napomena:

Operativni sustavi Windows Server nisu podržani.

Pokretanje u sustavu Windows

Windows 10

Kliknite na gumb Start i odaberite **Epson Software > EPSON Software Updater**.

Windows 8.1/Windows 8

Unesite naziv aplikacije u gumbić za pretraživanje i zatim odaberite prikazanu ikonu.

Windows 7/Windows Vista/Windows XP

Kliknite na gumb Start i odaberite **Svi programi (ili Programi) > Epson Software > EPSON Software Updater**.

Napomena:

Također, možete pokrenuti EPSON Software Updater klikom na ikonu pisača na programskoj traci radne površine, a zatim odabirom opcije **Ažuriranje softvera**.

Pokretanje u sustavu Mac OS

Odaberite **Idi > Aplikacije > Epson Software > EPSON Software Updater**.

Povezane informacije

➔ [“Zasebno instaliranje aplikacija” na strani 74](#)

Specifikacije proizvoda

Svojstva pisača

Položaj mlaznica glave pisača		Mlaznice za crnu tintu: 180 Mlaznice za tintu u boji: 59 za svaku boju
Težina papira *	Obični papir	64 do 90 g/m ² (17 do 24 lb)
	Omotnice	Omotnica #10, DL, C6: 75 do 100 g/m ² (20 do 27 lb)

* Čak i kada je debljina papira u tom rasponu, papir se možda neće moći umetnuti u pisač ili bi kvaliteta ispisa mogla biti lošija ovisno o svojstvima ili kvaliteti papira.

Površina za ispis

Područje ispisa jednog lista

Kvaliteta ispisa može opasti na zasjenjenim površinama uslijed svojstava mehanizma pisača.

Ispis s obrubima

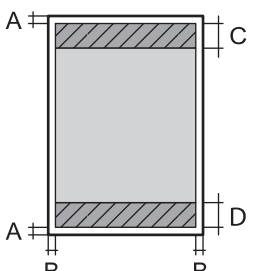
	A	3.0 mm (0.12 inča)
	B	3.0 mm (0.12 inča)
	C	41.0 mm (1.61 inča)
	D	37.0 mm (1.46 inča)

Ispis bez obruba

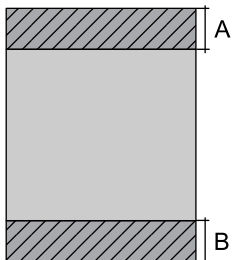
	A	44.0 mm (1.73 inča)
	B	40.0 mm (1.57 inča)

Područje ispisa omotnica

Kvaliteta ispisa može opasti na zasjenjenim površinama uslijed svojstava mehanizma pisača.

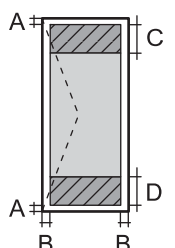
	A	3.0 mm (0.12 inča)
	B	3.0 mm (0.12 inča)
	C	18.0 mm (0.71 inča)
	D	41.0 mm (1.61 inča)

Specifikacije skenera

Vrsta skenera	Plošni
Fotoelektrični uređaj	CIS
Maksimalna veličina dokumenta	216×297 mm (8.5×11.7 inča) A4, Letter

Razlučivost	600 dpi (glavni skener) 1200 dpi (podskener)
Dubina boje	Boja <input type="checkbox"/> 48 bita po pikselu interno (16 bita po pikselu po boji interno) <input type="checkbox"/> 24 bita po pikselu eksterno (8 bita po pikselu po boji eksterno) Sivi tonovi <input type="checkbox"/> 16 bita po pikselu interno <input type="checkbox"/> 8 bit po pikselu eksterno Crno-bijelo <input type="checkbox"/> 16 bita po pikselu interno <input type="checkbox"/> 1 bit po pikselu eksterno
Izvor svjetlosti	LED

Specifikacije sučelja

Za računalo	USB
-------------	-----

Dimenzije

Dimenzije	Pohrana <input type="checkbox"/> Širina: 375 mm (14.8 inča) <input type="checkbox"/> Dubina: 347 mm (13.7 inča) <input type="checkbox"/> Visina: 179 mm (7.0 inča) Ispis <input type="checkbox"/> Širina: 375 mm (14.8 inča) <input type="checkbox"/> Dubina: 578 mm (22.8 inča) <input type="checkbox"/> Visina: 253 mm (10.0 inča)
Težina*	Približno 3.9 kg (8.6 lb)

* Bez tinte i kabela za napajanje.

Električne specifikacije

L3210 Series

Nazivno napajanje	AC 100 do 240 V	AC 220 do 240 V
Raspon nazivne frekvencije	50–60 Hz	50–60 Hz

Nazivna struja	0.4–0.2 A	0.2 A
Potrošnja električne energije (s USB priključkom)	Samostalno kopiranje: približno 14.0 W (ISO/IEC24712) Način pripravnosti: približno 4.0 W Način mirovanja: približno 0.4 W Isključeno: približno 0.2 W	Samostalno kopiranje: približno 14.0 W (ISO/IEC24712) Način pripravnosti: približno 4.0 W Način mirovanja: približno 0.4 W Isključeno: približno 0.2 W

Napomena:

- Radni napon potražite na naljepnici pisača.
- Korisnici u Europskoj uniji za informacije o potrošnji električne energije trebaju pogledati sljedeću internetsku stranicu.
<http://www.epson.eu/energy-consumption>

L3200 Series

Nazivno napajanje	AC 100 do 240 V	AC 220 do 240 V
Raspon nazivne frekvencije	50–60 Hz	50–60 Hz
Nazivna struja	0.4–0.2 A	0.2 A
Potrošnja električne energije (s USB priključkom)	Samostalno kopiranje: približno 14.0 W (ISO/IEC24712) Način pripravnosti: približno 4.0 W Način mirovanja: približno 0.4 W Isključeno: približno 0.2 W	Samostalno kopiranje: približno 14.0 W (ISO/IEC24712) Način pripravnosti: približno 4.0 W Način mirovanja: približno 0.4 W Isključeno: približno 0.2 W

Napomena:

- Radni napon potražite na naljepnici pisača.
- Korisnici u Europskoj uniji za informacije o potrošnji električne energije trebaju pogledati sljedeću internetsku stranicu.
<http://www.epson.eu/energy-consumption>

Specifikacije okruženja

Rad:	<p>Pisač koristite unutar raspona prikazanog na sljedećem grafikonu.</p> <p>Temperatura: 10 do 35°C (50 do 95°F) Vlažnost: 20 do 80% relativne vlažnosti (bez kondenzacije)</p>
Pohrana	<p>Temperatura: -20 do 40°C (-4 do 104°F)* Vlažnost: 5 do 85% relativne vlažnosti (bez kondenzacije)</p>

* Može se čuvati mjesec dana na temperaturi od 40°C (104°F).

Radne specifikacije spremnika s tintom

Temperatura pohrane	-20 do 40 °C (-4 do 104 °F)*
Temperatura smrzavanja	-15 °C (5 °F) Tinta se odmrzava i može se koristiti nakon otprilike 2 sata na temperaturi od 25 °C (77 °F).

* Može se čuvati mjesec dana na temperaturi od 40 °C (104 °F).

Zahtjevi sustava

Windows

Windows Vista, Windows 7, Windows 8/8.1, Windows 10 ili noviji (32-bitni, 64-bitni)

Windows XP SP3 (32-bitni)

Windows XP Professional x64 Edition SP2

Windows Server 2003 (SP2) ili noviji

Mac OS

Mac OS X v10.6.8 ili noviji

Napomena:

Mac OS možda ne podržava neke aplikacije i značajke.

UNIX File System (UFS) za Mac OS nije podržan.

Informacije o propisima

Standardi i odobrenja

Standardi i odobrenja za europski model

Sljedeći model nosi oznaku CE i u skladu je sa svim EU-direktivama koje su na snazi. Više informacija navedeno je na sljedećoj web-stranici na kojoj možete pristupiti punom tekstu izjave o sukladnosti koja sadrži poveznicu na direktive i usklađene standarde korištene pri izjavi o sukladnosti.

<http://www.epson.eu/conformity>

C634J

Ograničenja kopiranja

Obratite pozornost na sljedeća ograničenja kako biste svoj pisac koristili na odgovoran i zakonit način.

Kopiranje sljedećih stavki zabranjeno je zakonom:

- novčanica, kovanica, vladinih trgovačkih obveznica, vladinih obveznica i županijskih obveznica
- neiskorištenih poštanskih maraka, pečatiranih razglednica i drugih službenih poštanskih stavki s valjanom poštarinom
- vladinih biljega i obveznica izdanih u skladu sa zakonskom procedurom

Budite oprezni prilikom kopiranja sljedećih stavaka:

- Privatnih utrživih obveznica (dioničkih potvrda, prenosivih vrijednosnica, čekova itd.), mjesečnih propusnica, koncesijskih kartica itd.
- putovnica, vozačkih dozvola, liječničkih potvrda, cestovnih propusnica, bonova za hranu, karata itd.

Napomena:

Kopiranje navedenih stavaka također je možda zabranjeno zakonom.

Odgovorna upotreba materijala s autorskim pravima:

Pisači se mogu zloupotrijebiti neprikladnim kopiranjem materijala s autorskim pravima. Ako ne djelujete prema uputama iskusnog odvjetnika, budite odgovorni i djelujte s poštovanjem te zatražite dopuštenje vlasnika autorskih prava prije kopiranja objavljenog materijala.

Gdje potražiti pomoć

Web-mjesto tehničke podrške. 140

Kontaktiranje Epsonove korisničke podrške. 140

Web-mjesto tehničke podrške

Ako trebate dodatnu pomoć, posjetite Epsonovo web-mjesto tehničke podrške. Odaberite zemlju ili regiju i posjetite odjeljak tehničke podrške na lokalnim Epsonovim mrežnim stranicama. Na ovim stranicama pročitajte Česta pitanja (FAQ) i preuzmite najnovije verzije upravljačkih programa, priručnike te brojne druge sadržaje.

<http://support.epson.net/>

<http://www.epson.eu/support> (Europa)

Ako vaš proizvod tvrtke Epson ne radi ispravno, a ne možete riješiti problem, obratite se korisničkoj podršci za pomoć.

Kontaktiranje Epsonove korisničke podrške

Prije obraćanja Epsonu

Ako vaš Epson proizvod ne radi ispravno, a problem ne možete riješiti pomoću priručnika priloženih uz proizvod, za pomoć se obratite Epson korisničkoj podršci.

Sljedeći popis Epson korisničke podrške temelji se na zemlji prodaje. Neki proizvodi možda se ne prodaju na vašoj trenutačnoj lokaciji te se stoga obvezno obratite Epsonovoj korisničkoj podršci za područje u kojem ste kupili svoj proizvod.

Ako Epson korisnička podrška za vaše područje nije navedena u nastavku, obratite se dobavljaču od kojega ste kupili proizvod.

Epson korisnička podrška brže će vam moći pomoći ako pri ruci imate sljedeće podatke:

- Serijski broj proizvoda
(Naljepnica sa serijskim brojem obično se nalazi na stražnjoj strani proizvoda.)
- Model proizvoda
- Verziju softvera proizvoda
(Kliknite na **About**, **Version Info** ili sličan gumb u softveru proizvoda.)
- Marku i model svog računala
- Naziv i verziju operacijskog sustava računala
- Nazive i verzije softverskih programa koje obično koristite sa svojim proizvodom

Pomoć za korisnike u Europi

U Dokumentu o paneuropskom jamstvu potražite informacije o tome kako se obratiti Epsonovoj korisničkoj podršci.

Pomoć za korisnike na Tajvanu

Kontakti za informacije, podršku i usluge servisa su:

Globalne mreže stranice

<http://www.epson.com.tw>

Dostupne su informacije o specifikacijama proizvoda, upravljačkim programima za preuzimanje i proizvodima.

Epsonova služba za podršku

Telefon: +886-2-2165-3138

Operateri službe za podršku telefonskim putem mogu vam pomoći:

- u vezi s upitima o prodaji i informacijama o proizvodima
- u vezi s pitanjima o upotrebi ili problemima
- u vezi s upitima o popravcima i jamstvu

Servisni centar za popravke:

<http://www.tekcare.com.tw/branchMap.page>

Korporacija TekCare ovlaštenu je servisni centar za tvrtku Epson Taiwan Technology & Trading Ltd.

Pomoć za korisnike u Singapuru

Izvori informacija, podrška i usluge servisa koje pruža podružnica tvrtke Epson u Singapuru su:

Globalne mreže stranice

<http://www.epson.com.sg>

Putem elektroničke pošte moguće je dobiti specifikacije proizvoda, upravljačke programe za preuzimanje, odgovore na česta pitanja (FAQ), odgovore na upite o prodaji i tehničku podršku.

Služba za podršku tvrtke Epson

Besplatna telefonska linija: 800-120-5564

Operateri pri službi za podršku telefonskim putem mogu vam pomoći:

- u vezi s upitima o prodaji i informacijama o proizvodima
- u vezi s upitima o upotrebi proizvoda ili o rješavanju problema
- u vezi s upitima o popravcima i jamstvu

Pomoć za korisnike na Tajlandu

Kontakti za informacije, podršku i usluge servisa su:

Globalne mreže stranice

<http://www.epson.co.th>

Dostupne su informacije o specifikacijama proizvoda, upravljačkim programima za preuzimanje, odgovori na česta pitanja (FAQ) i elektronička pošta.

Pozivni centar tvrtke Epson

Telefon: 66-2460-9699

Elektronička pošta: support@eth.epson.co.th

Naš tim pozivnog centra može vam pomoći putem telefona:

- U vezi s upitima o prodaji i informacijama o proizvodima
- U vezi s pitanjima o upotrebi ili problemima
- U vezi s upitima o popravcima i jamstvu

Pomoć za korisnike u Vijetnamu

Kontakti za informacije, podršku i usluge servisa su:

Epsonov servisni centar

65 Truong Dinh Street, District 1, Ho Chi Minh City, Vietnam.

Telefonski broj (Ho Ši Min): 84-8-3823-9239, 84-8-3825-6234

29 Tue Tinh, Quan Hai Ba Trung, Hanoi City, Vietnam

Telefonski broj (Hanoi): 84-4-3978-4785, 84-4-3978-4775

Pomoć za korisnike u Indoneziji

Kontakti za informacije, podršku i usluge servisa su:

Globalne mreže stranice

<http://www.epson.co.id>

- Informacije o specifikacijama proizvoda, upravljačkim programima za preuzimanje
- Česta pitanja (FAQ), upiti o prodaji, pitanja putem elektroničke pošte

Epsonov dežurni telefon

Telefon: +62-1500-766

Telefaks: +62-21-808-66-799

Osoblje dežurnog telefona može vam pomoći telefonom ili telefaksom:

- U vezi s upitima o prodaji i informacijama o proizvodima
- Tehnička podrška

Epsonov servisni centar

Pokrajina	Naziv tvrtke	Adresa	Telefon E-pošta
JAKARTA	Epson Sales and Service Jakarta (SUDIRMAN)	Wisma Keiai Lt. 1 Jl. Jenderal Sudirman Kav. 3 Jakarta Pusat - DKI JAKARTA 10220	021-5724335 ess@epson-indonesia.co.id; ess.support@epson-indonesia.co.id
SERPONG	Epson Sales and Service Serpong	Ruko Melati Mas Square Blok A2 No.17 Serpong-Banten	082120090084 / 082120090085 esstag@epson-indonesia.co.id; esstag.support@epson-indonesia.co.id
SEMARANG	Epson Sales and Service Semarang	Komplek Ruko Metro Plaza Block C20 Jl. MT Haryono No. 970 Semarang -JAWA TENGAH	024 8313807 / 024 8417935 esssmg@epson-indonesia.co.id; esssmg.support@epson-indonesia.co.id
JAKARTA	Epson Sales and Service Jakarta (MANGGA DUA)	Ruko Mall Mangga Dua No. 48 Jl. Arteri Mangga Dua, Jakarta Utara - DKI JAKARTA	021 623 01104 jkt-technical1@epson-indonesia.co.id; jkt-admin@epson-indonesia.co.id
BANDUNG	Epson Sales and Service Bandung	Jl. Cihampelas No. 48 A Bandung Jawa Barat 40116	022 420 7033 bdg-technical@epson-indonesia.co.id; bdg-admin@epson-indonesia.co.id
MAKASSAR	Epson Sales and Service Makassar	Jl. Cendrawasih NO. 3A, kunjung mae, mariso, MAKASSAR - SULSEL 90125	0411- 8911071 mksr-technical@epson-indonesia.co.id; mksr-admin@epson-indonesia.co.id
MEDAN	Epson Service Center Medan	Jl. Bambu 2 Komplek Graha Niaga Nomor A-4, Medan - SUMUT	061- 42066090 / 42066091 mdn-technical@epson-indonesia.co.id; mdn-adm@epson-indonesia.co.id
PALEMBANG	Epson Service Center Palembang	Jl. H.M Rasyid Nawawi No. 249 Kelurahan 9 Ilir Palembang Sumatera Selatan	0711 311 330 escplg@epson-indonesia.co.id; escplg.support@epson-indonesia.co.id
PEKANBARU	Epson Service Center Pekanbaru	Jl. Tuanku Tambusai No. 459 A Kel. Tangkerang barat Kec Marpoyan damai Pekanbaru - Riau 28282	0761- 8524695 pkb-technical@epson-indonesia.co.id; pkb-admin@epson-indonesia.co.id
PONTIANAK	Epson Service Center Pontianak	Komp. A yani Sentra Bisnis G33, Jl. Ahmad Yani - Pontianak Kalimantan Barat	0561- 735507 / 767049 pontianak-technical@epson-indonesia.co.id; pontianak-admin@epson-indonesia.co.id

Pokrajina	Naziv tvrtke	Adresa	Telefon E-pošta
SAMARINDA	Epson Service Center Samarinda	Jl. KH. Wahid Hasyim (M. Yamin) Kelurahan Sempaja Selatan Kecamatan Samarinda UTARA - SAMARINDA - KALTIM	0541 7272 904 escsmd@epson-indonesia.co.id; escsmd.support@epson-indonesia.co.id
SURABAYA	Epson Sales & Service Surabaya (barat)	Jl. Haji Abdul Wahab Saimin, Ruko Villa Bukit Mas RM-11, Kec. Dukuh Pakis, Surabaya - 60225	031- 5120994 sby-technical@epson-indonesia.co.id; sby-admin@epson-indonesia.co.id
YOGYAKARTA	Epson Service Center Yogyakarta	YAP Square, Block A No. 6 Jl. C Simanjutak Yogyakarta - DIY	0274 581 065 ygy-technical@epson-indonesia.co.id; ygy-admin@epson-indonesia.co.id
JEMBER	Epson Service Center Jember	Jl. Panglima Besar Sudirman Ruko no.1D Jember-Jawa Timur (Depan Balai Penelitian & Pengolahan Kakao)	0331- 488373 / 486468 jmr-admin@epson-indonesia.co.id; jmr-technical@epson-indonesia.co.id
MANADO	EPSON SALES AND SERVICE Manado	Jl. Piere Tendean Blok D No 4 Kawasan Mega Mas Boulevard - Manado 95111	0431- 8805896 MND-ADMIN@EPSON-INDONESIA.CO.ID; MND-TECHNICAL@EPSON-INDONESIA.CO.ID
CIREBON	EPSON SERVICE CENTER Cirebon	Jl. Tuparev No. 04 (Depan Hotel Apita) Cirebon, JAWA BARAT	0231– 8800846 cbn-technical@epson-indonesia.co.id
CIKARANG	EPSON SALES AND SERVICE CIKARANG	Ruko Metro Boulevard B1 Jababeka cikarang - Jawa Barat,	021- 89844301 / 29082424 ckg-admin@epson-indonesia.co.id; ckg-technical@epson-indonesia.co.id
MADIUN	EPSON SERVICE CENTER MADIUN	Jl. Diponegoro No.56, MADIUN - JAWA TIMUR	0351- 4770248 mun-admin@epson-indonesia.co.id ; mun-technical@epson-indonesia.co.id
PURWOKERTO	EPSON SALES AND SERVICE Purwokerto	Jl. Jendral Sudirman No. 4 Kranji Purwokerto - JAWA TENGAH	0281- 6512213 pwt-admin@epson-indonesia.co.id ; pwt-technical@epson-indonesia.co.id
BOGOR	EPSON SALES AND SERVICE Bogor	Jl.Pajajaran No 15B Kel Bantarjati Kec Bogor Utara - JAWA BARAT 16153	0251- 8310026 bgr-admin@epson-indonesia.co.id ; bgr-technical@epson-indonesia.co.id
SERANG	EPSON SERVICE CENTER Serang	Jl. Ahmad Yani No.45C, SERANG - BANTEN	0254- 7912503 srg-admin@epson-indonesia.co.id ; srg-technical@epson-indonesia.co.id

Pokrajina	Naziv tvrtke	Adresa	Telefon E-pošta
PALU	EPSON SALES AND SERVICE Palu	Jl. Juanda No. 58, Palu - Sulteng	0451- 4012 881 plw-admin@epson-indonesia.co.id; plw-technical@epson-indonesia.co.id
BANJARMASIN	EPSON SERVICE CENTER BANJARMASIN	Jl. Gatot Soebroto NO. 153 BANJARMASIN - KALSEL 70235	0511- 6744135 (TEKNISI) / 3266321(ADMIN) bdj-admin@epson-indonesia.co.id; bdj-technical@epson-indonesia.co.id
DENPASAR	EPSON SALES AND SERVICE Denpasar	JL. MAHENDRADATA NO. 18, DENPASAR - BALI	0361- 3446699 / 9348428 dps-admin@epson-indonesia.co.id; dps-technical@epson-indonesia.co.id
JAKARTA	EPSON SALES AND SERVICE CILANDAK	CIBIS Business Park Tower 9 LT. MEZZANINE, Jalan TB Simatupang No.2, Jakarta Selatan - DKI JAKARTA 12560	021- 80866777 esscibis.support1@epson-indonesia.co.id; esscibis.support2@epson-indonesia.co.id; esscibis.admin@epson-indonesia.co.id; esscibis.sales@epson-indonesia.co.id
SURABAYA	EPSON SALES AND SERVICE SURABAYA (GUBENG)	JL. RAYA GUBENG NO. 62, SURABAYA - JAWA TIMUR	031- 99444940 / 99446299 / 99446377 esssby@epson-indonesia.co.id; esssby.support@epson-indonesia.co.id
AMBON	EPSON SERVICE CENTER AMBON	Jl. Diponegoro No.37 (Samping Bank Mandiri Syariah) Kel.Ahusen, Kec.Sirimau - Ambon 97127	-

Za ostale gradove koji ovdje nisu navedeni, nazovite Liniju za pomoć: 08071137766.

Pomoć za korisnike u Maleziji

Kontakti za informacije, podršku i usluge servisa su:

Globalne mreže stranice

<http://www.epson.com.my>

- Informacije o specifikacijama proizvoda, upravljačkim programima za preuzimanje
- Česta pitanja (FAQ), upiti o prodaji, pitanja putem elektroničke pošte

Pozivni centar tvrtke Epson

Telefon: 1800-81-7349 (besplatni)

E-pošta: websupport@emsb.epson.com.my

- U vezi s upitima o prodaji i informacijama o proizvodima
- u vezi s pitanjima o upotrebi ili problemima
- u vezi s upitima o uslugama popravka i jamstva

Sjedište

Telefon: 603-56288288

Telefaks: 603-5628 8388/603-5621 2088

Pomoć za korisnike u Indiji

Kontakti za informacije, podršku i usluge servisa su:

Globalne mreže stranice

<http://www.epson.co.in>

Dostupne su informacije o specifikacijama proizvoda, upravljačkim programima za preuzimanje i proizvodima.

Telefon za pomoć

- Servis, podaci o proizvodu i narudžba potrošnog materijala (BSNL linije)
Besplatni telefon: 18004250011
Dostupan od 9 do 18 h, od ponedjeljka do subote (osim državnih praznika)
- Servis (CDMA i korisnici mobilnih uređaja)
Besplatni telefon: 186030001600
Dostupan od 9 do 18 h, od ponedjeljka do subote (osim državnih praznika)

Pomoć za korisnike na Filipinima

Kako bi dobili tehničku podršku kao i druge usluge nakon kupnje, korisnici slobodno mogu kontaktirati s tvrtkom Epson Philippines Corporation na sljedeći broj telefona ili telefaksa te na adresu e-pošte:

Globalne mreže stranice

<http://www.epson.com.ph>

Dostupne su specifikacije proizvoda, upravljački programi za preuzimanje, odgovori na česta pitanja (FAQ) i upiti putem elektroničke pošte.

Podrška kupcima tvrtke Epson Philippines

Besplatna telefonska linija: (PLDT) 1-800-1069-37766

Besplatna telefonska linija: (digitalna) 1-800-3-0037766

Metro Manila: (632) 8441 9030

Mrežna stranica: <https://www.epson.com.ph/contact>

E-pošta: customercare@epc.epson.com.ph

Dostupan od 9 do 18 h, od ponedjeljka do subote (osim državnih praznika)

Naš tim podrške kupcima može vam pomoći putem telefona:

- U vezi s upitima o prodaji i informacijama o proizvodima
- u vezi s pitanjima o upotrebi ili problemima
- u vezi s upitima o popravcima i jamstvu

Epson Philippines Corporation

Glavna linija: +632-706-2609

Telefaks: +632-706-2663