

L3210 Series L3200 Series

คู่มือผู้ใช้

การพิมพ์

การถ่ายสำเนา

การสแกน

การบำรุงรักษาเครื่องพิมพ์

การแก้ปัญหา

เนื้อหา

แนวทางไปสู่คู่มือนี้

คำแนะนำเกี่ยวกับคู่มือ.....	5
การค้นหาข้อมูล.....	5
การพิมพ์เฉพาะหน้าที่คุณต้องการ.....	6
เกี่ยวกับคู่มือเล่มนี้.....	6
เครื่องหมายและสัญลักษณ์.....	6
หมายเหตุเกี่ยวกับภาพหน้าจอและภาพประกอบ.....	7
การอ้างอิงของระบบปฏิบัติการ.....	7
เครื่องหมายการค้า.....	8
ลิขสิทธิ์.....	8

คำแนะนำที่สำคัญ

คำแนะนำความปลอดภัย.....	11
คำแนะนำด้านความปลอดภัยสำหรับหมึก.....	11
ข้อเสนอแนะและคำเตือนเกี่ยวกับเครื่องพิมพ์.....	11
ข้อเสนอแนะและคำเตือนสำหรับการตั้งค่าเครื่องพิมพ์.....	12
ข้อเสนอแนะและคำเตือนสำหรับการใช้เครื่องพิมพ์.....	12
ข้อเสนอแนะและคำเตือนสำหรับการขนส่ง หรือการเก็บเครื่องพิมพ์.....	13

ข้อขึ้นส่วนและฟังก์ชันการทำงาน

ข้อขึ้นส่วนและฟังก์ชันการทำงาน.....	15
-------------------------------------	----

แนวทางไปยังแผงควบคุม

ปุ่มสั่งการและฟังก์ชัน.....	18
การตรวจสอบไฟสถานะและสถานะเครื่องพิมพ์.....	18

การไหลกระดาษ

ข้อควรระวังในการจัดการกระดาษ.....	22
รายชื่อของประเภทกระดาษ.....	22
การใส่กระดาษในช่องฟีดกระดาษด้านหลัง.....	23
การใส่ช่องในช่องฟีดกระดาษด้านหลัง.....	25
การใส่กระดาษหลากหลาย.....	26
การไหลกระดาษเจาะรูล่วงหน้า.....	26
การใส่กระดาษยาว.....	27

การวางต้นฉบับ

การวางต้นฉบับลงบน กระดาษสำหรับตัวสแกน.....	29
--	----

การพิมพ์

การพิมพ์เอกสาร.....	32
การพิมพ์จากเครื่องคอมพิวเตอร์ — Windows.....	32
การพิมพ์จากเครื่องคอมพิวเตอร์ — Mac OS.....	49
การพิมพ์บนซอง.....	54
การพิมพ์ซองจากคอมพิวเตอร์ (Windows).....	54
การพิมพ์ซองจากคอมพิวเตอร์ (Mac OS).....	55
การพิมพ์หน้าเว็บ.....	55
การพิมพ์หน้าเว็บจากคอมพิวเตอร์.....	55

การถ่ายสำเนา

พื้นฐานการถ่ายสำเนา.....	57
การทำสำเนาหลายแผ่น.....	57

การสแกน

ข้อมูลพื้นฐานของการสแกน.....	59
"สแกน" คืออะไร.....	59
การใช้การสแกน.....	59
วิธีการสแกนที่ใช้ได้.....	59
รูปแบบไฟล์ที่แนะนำที่เหมาะสมสำหรับวัตถุประสงค์ของคุณ.....	60
ความละเอียดที่แนะนำที่เหมาะสมสำหรับวัตถุประสงค์ของคุณ.....	60
การสแกนต้นฉบับไปยังเครื่องคอมพิวเตอร์.....	61
การสแกนจากแผงควบคุม.....	61
การสแกนจากเครื่องคอมพิวเตอร์.....	62
การสแกนขั้นสูง.....	62
การสแกนรูปถ่ายหลายแผ่นสำหรับการสแกนในครั้งเดียว.....	62

การบำรุงรักษาเครื่องพิมพ์

การตรวจสอบระดับหมึก.....	65
การปรับปรุงคุณภาพการพิมพ์ ถ่ายสำเนา และการสแกน.....	65
การตรวจสอบและการทำความสะอาดหัวพิมพ์.....	65
การเรียกใช้ การล้างหมึก.....	67
การป้องกันไม่ให้หัวฉีดอุดตัน.....	68
การปรับตั้งแนวหัวพิมพ์.....	68
การทำความสะอาดเส้นทางกระดาษและคราบหมึก.....	69
การทำความสะอาด กระดาษสำหรับตัวสแกน.....	69
การทำความสะอาดเครื่องพิมพ์.....	70
การทำความสะอาดหมึกที่หก.....	71

การตรวจสอบจำนวนหน้าทั้งหมดที่ป้อนเข้าผ่านเครื่องพิมพ์.	71
การประหยัดพลังงาน.	71
การประหยัดพลังงาน — Windows.	71
การประหยัดพลังงาน — Mac OS.	72
การติดตั้งหรือการถอนการติดตั้งแอปพลิเคชันแบบแยกต่างหาก.	72
การติดตั้งแอปพลิเคชันแบบแยกต่างหาก.	73
การเพิ่มเครื่องพิมพ์ (สำหรับ Mac OS เท่านั้น).	75
การถอนการติดตั้งแอปพลิเคชัน.	75
การอัปเดตแอปพลิเคชันและเฟิร์มแวร์.	77
การขนส่งและการจัดเก็บเครื่องพิมพ์.	77

การแก้ปัญหา

เครื่องพิมพ์ไม่ทำงานตามปกติ.	83
เครื่องพิมพ์ไม่เปิดหรือปิดโดยอัตโนมัติ.	83
ปิดเครื่องอัตโนมัติ.	83
การป้อนกระดาษไม่ถูกต้อง.	84
ไม่สามารถพิมพ์ได้.	86
ไม่สามารถเริ่มการสแกนได้.	91
เครื่องพิมพ์ไม่ทำงานตามปกติ.	94
การตรวจสอบไฟสถานะและสถานะเครื่องพิมพ์.	95
กระดาษติดขัด.	98
การเอากระดาษที่ติดขัดออก.	98
การป้องกันกระดาษติด.	101
ได้เวลาเต็มหมึก.	101
ข้อควรระวังในการจัดการขวดหมึก.	101
การเติมหมึกในถังหมึก.	102
คุณภาพการพิมพ์ การถ่ายสำเนา และการสแกนไม่ดี.	106
คุณภาพของการพิมพ์ไม่ดี.	106
คุณภาพของสำเนาไม่ดี.	114
ปัญหารูปภาพที่สแกนแล้ว.	119
ไม่สามารถแก้ปัญหาได้.	121
ไม่สามารถแก้ไขปัญหาการพิมพ์หรือการถ่ายสำเนา.	121

ข้อมูลของผลิตภัณฑ์

ข้อมูลกระดาษ.	124
กระดาษที่ใช้ได้และความจุ.	124
ประเภทกระดาษที่ไม่สามารถใช้ได้.	126
ข้อมูลของผลิตภัณฑ์วัสดุสิ้นเปลือง.	127
รหัสบนขวดหมึก.	127
ข้อมูลซอฟต์แวร์.	128
ซอฟต์แวร์สำหรับการพิมพ์.	128
ซอฟต์แวร์สำหรับการสแกน.	131
ซอฟต์แวร์สำหรับการสร้างแพคเกจไฟล์.	131

ซอฟต์แวร์สำหรับการอัปเดต.	132
ข้อมูลจำเพาะผลิตภัณฑ์.	132
ข้อมูลจำเพาะของเครื่องพิมพ์.	132
ข้อมูลจำเพาะของสแกนเนอร์.	133
ข้อมูลจำเพาะของอินเตอร์เฟซ.	134
ขนาดมิติ.	134
ข้อมูลจำเพาะทางไฟฟ้า.	134
ข้อมูลจำเพาะด้านสิ่งแวดล้อม.	135
ข้อกำหนดของระบบ.	136
ข้อมูลเกี่ยวกับกฎระเบียบ.	136
มาตรฐานและการรับรอง.	136
การจำกัดในการถ่ายสำเนา.	136

แหล่งขอรับความช่วยเหลือ

เว็บไซต์การสนับสนุนทางเทคนิค.	139
การติดต่อกับฝ่ายสนับสนุนของ Epson.	139
ก่อนติดต่อกับ Epson.	139
ความช่วยเหลือสำหรับผู้ใช้ในยุโรป.	139
ความช่วยเหลือสำหรับผู้ใช้ในไต้หวัน.	139
ความช่วยเหลือสำหรับผู้ใช้ในสิงคโปร์.	140
ความช่วยเหลือสำหรับผู้ใช้ในประเทศไทย.	140
ความช่วยเหลือสำหรับผู้ใช้ในเวียดนาม.	141
ความช่วยเหลือสำหรับผู้ใช้ในอินโดนีเซีย.	141
ความช่วยเหลือสำหรับผู้ใช้ในมาเลเซีย.	144
ความช่วยเหลือสำหรับผู้ใช้ในอินเดีย.	145
ความช่วยเหลือสำหรับผู้ใช้ในฟิลิปปินส์.	145

แนวทางไปสู่คู่มือนี้

คำแนะนำเกี่ยวกับคู่มือ.....	5
การค้นหาข้อมูล.....	5
การพิมพ์เฉพาะหน้าที่คุณต้องการ.....	6
เกี่ยวกับคู่มือเล่มนี้.....	6
เครื่องหมายการค้า.....	8
ลิขสิทธิ์.....	8

คำแนะนำเกี่ยวกับคู่มือ

คู่มือต่อไปนี้ให้มาพร้อมกับเครื่องพิมพ์ Epson ของคุณ เช่นเดียวกับคู่มือ ให้ดูวิธีใช้ที่อยู่ในแอปพลิเคชันซอฟต์แวร์ต่าง ๆ ของ Epson

- ❑ คำแนะนำด้านความปลอดภัยที่สำคัญ (คู่มือแบบกระดาษ)
ให้คำแนะนำเพื่อการใช้งานเครื่องพิมพ์นี้อย่างปลอดภัยสำหรับคุณ
- ❑ เริ่มต้นที่นี่ (คู่มือแบบกระดาษ)
ให้ข้อมูลเกี่ยวกับการตั้งค่าเครื่องพิมพ์และการติดตั้งซอฟต์แวร์
- ❑ คู่มือผู้ใช้ (คู่มือระบบดิจิทัล)
คู่มือเล่มนี้ คู่มือนี้พร้อมให้ใช้งานในเวอร์ชัน PDF และคู่มือบนเว็บไซต์ ให้ข้อมูลโดยรวมและคำแนะนำเกี่ยวกับการใช้เครื่องพิมพ์ และการแก้ไขปัญหา

คุณสามารถรับคู่มือข้างต้นเวอร์ชันล่าสุดได้ด้วยวิธีการต่อไปนี้

- ❑ คู่มือแบบกระดาษ
ไปที่เว็บไซต์สนับสนุนของ Epson ยุโรปที่ <http://www.epson.eu/support> หรือเว็บไซต์สนับสนุนทั่วโลกของ Epson ที่ <http://support.epson.net/>
- ❑ คู่มือระบบดิจิทัล
หากต้องการดูคู่มือบนเว็บไซต์ ให้เยี่ยมชมเว็บไซต์ต่อไปนี้ ใส่ชื่อผลิตภัณฑ์และไปที่ [การสนับสนุน](http://epson.sn)
<http://epson.sn>

การค้นหาข้อมูล

คู่มือ PDF ช่วยคุณค้นหาข้อมูลคุณมองหาโดยใช้คำสำคัญ หรือข้ามไปยังหัวข้อเฉพาะโดยตรงโดยใช้บุ๊กมาร์คได้ หัวข้อนี้อธิบายวิธีการใช้คู่มือ PDF ที่เปิดด้วย Adobe Acrobat Reader DC บนคอมพิวเตอร์ของคุณ

การค้นหาโดยคำสำคัญ

คลิก **แก้ไข** > **ค้นหาขั้นสูง** ป้อนคำสำคัญ (ข้อความ) สำหรับข้อมูลที่คุณต้องการค้นหาในหน้าต่างการค้นหา จากนั้นคลิก **ค้นหา** รายการที่ตรงกันจะแสดงรายการออกมา คลิกที่รายการที่แสดงขึ้นมาหนึ่งใดเพื่อกระโดดไปยังหน้าดังกล่าว

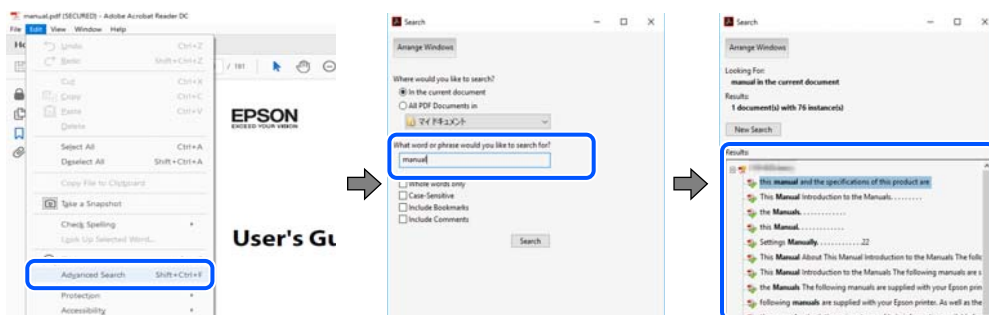

การข้ามไปโดยตรงจากบุ๊กมาร์ค

คลิกหัวข้อที่จะข้ามไปยังหน้าดังกล่าว คลิก **+** หรือ **>** เพื่อดูหัวข้อย่อยระดับล่างในหัวข้อนั้น ในการย้อนกลับไปยังหน้าก่อนหน้า ให้ทำดังต่อไปนี้บนแป้นพิมพ์

- ❑ Windows: กดคีย์ **Alt** แล้วกด **<**

- ❑ Mac OS: กดค้างที่ปุ่มคำสั่ง แล้วกด ←

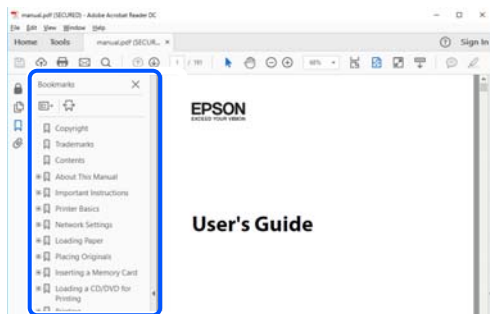

การพิมพ์เฉพาะหน้าที่คุณต้องการ

คุณสามารถตัดแยกหน้าและพิมพ์เฉพาะหน้าที่คุณต้องการได้ คลิก พิมพ์ ในเมนู ไฟล์ จากนั้นระบุหน้าที่คุณต้องการพิมพ์ใน หน้า ใน หน้าที่จะพิมพ์

- ❑ ในการระบุชุดของหน้า ให้ป้อนขีดกลางระหว่างหน้าเริ่มต้นและหน้าสิ้นสุด
ตัวอย่าง: 20-25
- ❑ ในการระบุหน้าที่ไม่อยู่ในชุด ให้แยกหน้าด้วยเครื่องหมายจุลภาค
ตัวอย่าง: 5, 10, 15

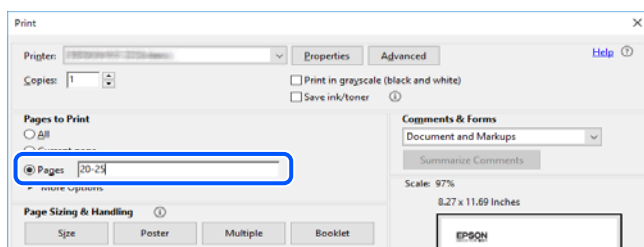

เกี่ยวกับคู่มือเล่มนี้

หัวข้อนี้อธิบายความหมายของเครื่องหมายและสัญลักษณ์ต่างๆ หมายเหตุของคำอธิบายต่างๆ และข้อมูลการอ้างอิงของระบบปฏิบัติการที่ใช้ในคู่มือนี้

เครื่องหมายและสัญลักษณ์



ข้อควรระวัง:

คำแนะนำที่จะต้องปฏิบัติตามอย่างระมัดระวังเพื่อหลีกเลี่ยงการได้รับบาดเจ็บ



ข้อความที่สำคัญ:

คำแนะนำที่จะต้องพึงสังเกตเพื่อหลีกเลี่ยงการเกิดความเสียหายต่ออุปกรณ์ของคุณ

หมายเหตุ:

ให้ข้อมูลเสริมและอ้างอิง

ข้อมูลที่เกี่ยวข้อง

➔ [ลิงค์เชื่อมโยงไปยังบทที่เกี่ยวข้อง](#)

หมายเหตุเกี่ยวกับภาพหน้าจอและภาพประกอบ

- ภาพหน้าจอของหน้าจอไดรเวอร์เครื่องพิมพ์มาจาก Windows 10 หรือ macOS High Sierra เนื้อหาที่แสดงบนหน้าจอจะแปรผันไปโดยขึ้นอยู่กับรุ่นและสถานการณ์
- ภาพตัวอย่างที่ใช้ในคู่มือนี้เป็นตัวอย่างเท่านั้น แม้ว่าจะมีความแตกต่างเล็กน้อยขึ้นอยู่กับรุ่น แต่วิธีการทำงานเหมือนกัน

การอ้างอิงของระบบปฏิบัติการ

Windows

ในคู่มือนี้ คำศัพท์ เช่น "Windows 10", "Windows 8.1", "Windows 8", "Windows 7", "Windows Vista", "Windows XP", "Windows Server 2019", "Windows Server 2016", "Windows Server 2012 R2", "Windows Server 2012", "Windows Server 2008 R2", "Windows Server 2008", "Windows Server 2003 R2" และ "Windows Server 2003" หมายถึงระบบปฏิบัติการต่อไปนี้ นอกจากนั้นแล้ว "Windows" ถูกใช้สำหรับอ้างถึงทุกเวอร์ชัน

- ระบบปฏิบัติการ Microsoft® Windows® 10
- ระบบปฏิบัติการ Microsoft® Windows® 8.1
- ระบบปฏิบัติการ Microsoft® Windows® 8
- ระบบปฏิบัติการ Microsoft® Windows® 7
- ระบบปฏิบัติการ Microsoft® Windows Vista®
- ระบบปฏิบัติการ Microsoft® Windows® XP
- ระบบปฏิบัติการ Microsoft® Windows® XP Professional x64 Edition
- ระบบปฏิบัติการ Microsoft® Windows Server® 2019
- ระบบปฏิบัติการ Microsoft® Windows Server® 2016
- ระบบปฏิบัติการ Microsoft® Windows Server® 2012 R2
- ระบบปฏิบัติการ Microsoft® Windows Server® 2012
- ระบบปฏิบัติการ Microsoft® Windows Server® 2008 R2
- ระบบปฏิบัติการ Microsoft® Windows Server® 2008
- ระบบปฏิบัติการ Microsoft® Windows Server® 2003 R2
- ระบบปฏิบัติการ Microsoft® Windows Server® 2003

Mac OS

ในคู่มือนี้ "Mac OS" ถูกใช้ในการอ้างถึง Mac OS X v10.6.8 หรือรุ่นใหม่กว่า

เครื่องหมายการค้า

❑ EPSON® เป็นเครื่องหมายการค้าจดทะเบียน และ EPSON EXCEED YOUR VISION หรือ EXCEED YOUR VISION เป็นเครื่องหมายการค้าของ Seiko Epson Corporation

❑ Epson Scan 2 software is based in part on the work of the Independent JPEG Group.

❑ libtiff

Copyright © 1988-1997 Sam Leffler

Copyright © 1991-1997 Silicon Graphics, Inc.

Permission to use, copy, modify, distribute, and sell this software and its documentation for any purpose is hereby granted without fee, provided that (i) the above copyright notices and this permission notice appear in all copies of the software and related documentation, and (ii) the names of Sam Leffler and Silicon Graphics may not be used in any advertising or publicity relating to the software without the specific, prior written permission of Sam Leffler and Silicon Graphics.

THE SOFTWARE IS PROVIDED "AS-IS" AND WITHOUT WARRANTY OF ANY KIND, EXPRESS, IMPLIED OR OTHERWISE, INCLUDING WITHOUT LIMITATION, ANY WARRANTY OF MERCHANTABILITY OR FITNESS FOR A PARTICULAR PURPOSE.

IN NO EVENT SHALL SAM LEFFLER OR SILICON GRAPHICS BE LIABLE FOR ANY SPECIAL, INCIDENTAL, INDIRECT OR CONSEQUENTIAL DAMAGES OF ANY KIND, OR ANY DAMAGES WHATSOEVER RESULTING FROM LOSS OF USE, DATA OR PROFITS, WHETHER OR NOT ADVISED OF THE POSSIBILITY OF DAMAGE, AND ON ANY THEORY OF LIABILITY, ARISING OUT OF OR IN CONNECTION WITH THE USE OR PERFORMANCE OF THIS SOFTWARE.

❑ Microsoft®, Windows®, Windows Server®, and Windows Vista® are registered trademarks of Microsoft Corporation.

❑ Apple, Mac, macOS, OS X, and ColorSync are trademarks of Apple Inc., registered in the U.S. and other countries.

❑ Adobe, Acrobat, and Reader are either registered trademarks or trademarks of Adobe in the United States and/or other countries.

❑ ประกาศแจ้งทั่วไป: ชื่อผลิตภัณฑ์อื่นๆ ที่ใช้ในที่นี้สำหรับวัตถุประสงค์การบ่งชี้เท่านั้น และไม่ได้เป็นเครื่องหมายการค้าของเจ้าของผลิตภัณฑ์แต่ละรายEpson ไม่ได้รับผิดชอบสิทธิ์ใดๆ หรือทั้งหมดของเครื่องหมายเหล่านั้น

ลิขสิทธิ์

ห้ามทำซ้ำ จัดเก็บในระบบที่เรียกดูได้ หรือส่งผ่านในรูปแบบใดๆ หรือโดยวิธีการใดๆ ไม่ว่าจะผ่านทางอิเล็กทรอนิกส์ ทางกล การถ่ายสำเนา การบันทึก หรืออื่นๆ ของส่วนหนึ่งส่วนใดของเนื้อหา นี้ โดยไม่ได้รับการอนุญาตเป็นลายลักษณ์อักษรจาก Seiko Epson Corporation การใช้ข้อมูลในเนื้อหาจะไม่เกี่ยวข้องกับคำขอขออนุญาตทางสิทธิ์บัตรใดๆ เราจะไม่รับผิดชอบต่อความเสียหายที่มีผลมาจากการใช้ข้อมูลในเนื้อหา ข้อมูลที่อยู่ในคู่มือนี้ได้รับการออกแบบมาเฉพาะสำหรับใช้กับผลิตภัณฑ์ Epson เท่านั้น Epson จะไม่รับผิดชอบต่อการใช้ข้อมูลใดๆ ไปประยุกต์ใช้กับผลิตภัณฑ์อื่น

Seiko Epson Corporation และบริษัทในเครือจะไม่รับผิดชอบต่อผู้ซื้อผลิตภัณฑ์นี้สำหรับความเสียหาย การสูญเสีย ค่าใช้จ่าย ต้นทุน หรือค่าใช้จ่ายที่เกิดขึ้นของผู้ซื้อหรือบุคคลที่สามที่เป็นผลมาจากอุบัติเหตุ การใช้งานไม่ถูกต้องตามวัตถุประสงค์ หรือการใช้ในทางที่ผิดของผลิตภัณฑ์นี้ หรือการดัดแปลงแก้ไข ซ่อมแซม หรือแปลงผลิตภัณฑ์นี้โดยไม่ได้รับอนุญาต หรือ (ไม่รวมในประเทศสหรัฐอเมริกา) ไม่สามารถปฏิบัติตามคำแนะนำในการใช้งานและการบำรุงรักษาของ Seiko Epson Corporation อย่างเข้มงวด

Seiko Epson Corporation และบริษัทในเครือจะไม่รับผิดชอบสำหรับความเสียหาย หรือปัญหาใดๆ ที่เกิดขึ้นจากการใช้ตัวเลือกใดๆ หรือผลิตภัณฑ์สิ้นเปลืองใดๆ นอกเหนือจากที่ได้กำหนดว่าเป็นผลิตภัณฑ์เดิมของ Epson หรือผลิตภัณฑ์ที่ผ่านการรับรองของ Epson จาก Seiko Epson Corporation

Seiko Epson Corporation จะไม่ถือเป็นการรับผิดชอบสำหรับความเสียหายใด ๆ ที่มีผลมาจากการรบกวนทางแม่เหล็กไฟฟ้าที่เกิดขึ้นจากการใช้งานสายอินเทอร์เฟซใดๆ ที่นอกเหนือจากที่ได้กำหนดว่าเป็นผลิตภัณฑ์ที่ผ่านการรับรองของ Epson จาก Seiko Epson Corporation

© 2022 Seiko Epson Corporation

เนื้อหาของคู่มือเล่มนี้ และข้อมูลจำเพาะของผลิตภัณฑ์นี้สามารถเปลี่ยนแปลงได้โดยไม่ต้องแจ้งให้ทราบ

คำแนะนำที่สำคัญ

คำแนะนำความปลอดภัย..... 11

ข้อแนะนำและค่าเตือนเกี่ยวกับเครื่องพิมพ์..... 11

คำแนะนำความปลอดภัย

อ่านและปฏิบัติตามคำแนะนำเหล่านี้เพื่อให้แน่ใจว่ามีการใช้งานเครื่องพิมพ์นี้อย่างปลอดภัยตรวจสอบให้แน่ใจว่าคุณได้ศึกษาคู่มือเล่มนี้ไว้ข้างอิงในอนาคตนอกจากนี้ โปรดตรวจให้แน่ใจว่าได้ปฏิบัติตามคำเตือนและคำแนะนำที่ทำเครื่องหมายไว้บนเครื่องพิมพ์ด้วย

- สัญลักษณ์บางอย่างที่ใช้นบนเครื่องพิมพ์ของคุณ เพื่อให้มั่นใจถึงความปลอดภัย และการใช้งานเครื่องพิมพ์อย่างเหมาะสม เยี่ยมชมเว็บไซต์ต่อไปนี้ เพื่อเรียนรู้ความหมายของสัญลักษณ์ต่าง ๆ
<http://support.epson.net/symbols>
- ไขเฉพาะสายไฟที่มอบให้มากับเครื่องพิมพ์เท่านั้นและอย่าใช้สายไฟกับอุปกรณ์อื่น ใช้สายไฟอื่นกับเครื่องพิมพ์นี้ หรือใช้สายไฟที่ให้มากับอุปกรณ์อื่นอาจมีผลทำให้เกิดไฟฟ้าดูดได้
- ตรวจสอบให้แน่ใจว่าสายไฟตรงตามมาตรฐานความปลอดภัยที่เกี่ยวข้องของท้องถิ่น
- ห้ามถอดประกอบ แกะไขตัดแปลง หรือพยายามในการซ่อมแซมสายไฟ ปลั๊ก ขดพิมพ์ ชุดสแกน หรือตัวเลือกอื่นใดด้วยตัวคุณเอง ยกเว้นตามที่ได้อธิบายไว้เฉพาะในคู่มือเครื่องพิมพ์เล่มนี้
- ถอดปลั๊กเครื่องพิมพ์ออกและอ้างอิงถึงการให้บริการโดยบุคคลากรฝ่ายบริการที่ได้รับการรับรองภายใต้สภาวะดังต่อไปนี้:
สายไฟหรือปลั๊กเสียหาย; ของเหลวเข้าไปในเครื่องพิมพ์ เครื่องพิมพ์ตกลงมาและกรอบเสียหาย เครื่องพิมพ์ไม่ทำงานแบบปกติหรือแสดงการเปลี่ยนแปลงด้านประสิทธิภาพที่แตกต่างอย่างเห็นชัดออกมา อย่าปรับการควบคุมที่ไม่ได้ครอบคลุมไว้ในคำแนะนำในเล่มนี้
- วางเครื่องพิมพ์ใกล้กับจุดเสียบปลั๊กที่ผนังที่ปลั๊กสามารถถอดออกได้ง่าย
- อย่าวางหรือจัดเก็บเครื่องพิมพ์ไว้ด้านนอกอาคาร ใกล้กับสิ่งสกปรกหรือฝุ่น น้ำ แหล่งกำเนิดความร้อน หรือในสถานที่ตั้งที่มีการกระแทก สั่นสะเทือน อุณหภูมิหรือความชื้นสูง
- ดูแลเอาใจใส่อย่าให้ของเหลวหกลงบนเครื่องพิมพ์และไม่จัดการทำงานกับเครื่องพิมพ์ด้วยมือที่เปียก

คำแนะนำด้านความปลอดภัยสำหรับหมึก

- โปรดระมัดระวังอย่าสัมผัสกับหมึกใดๆ เมื่อคุณดำเนินการกับถังหมึก ฝาปิดถังหมึก และขวดหมึกที่เปิดไว้หรือฝาปิดขวดหมึก
 - ถ้าหมึกสัมผัสกับผิวหนังของคุณ ให้ล้างออกให้สะอาดทั่วถึงด้วยสบู่และน้ำ
 - ถ้าหมึกเข้าตาคุณ ให้ล้างออกทันทีด้วยน้ำสะอาด ถ้ามีปัญหารู้สึกไม่สบายหรือด้านสายตายังคงอยู่หลังจากการล้างออกอย่างทั่วถึงแล้ว ให้ไปพบแพทย์ทันที
 - ถ้าหมึกเข้าปากคุณ ให้ไปพบแพทย์ทันที
- อย่าเขย่าขวดหมึกแรงเกินไป หรือให้ได้รับแรงกระแทกเนื่องจากอาจทำให้หมึกรั่วไหล
- รักษาตลับหมึกให้ห่างจากการเอื้อมถึงของเด็กเล็ก อย่าอนุญาตให้เด็กเล็กตีมเครื่องตีมจากขวดหมึก



ข้อแนะนำและคำเตือนเกี่ยวกับเครื่องพิมพ์

อ่านและปฏิบัติตามคำแนะนำเหล่านี้เพื่อหลีกเลี่ยงความเสียหายแก่เครื่องพิมพ์หรือทรัพย์สินของคุณ ตรวจสอบให้แน่ใจว่าคุณได้ศึกษาคู่มือเล่มนี้ไว้ข้างอิงในอนาคต

ข้อแนะนำและคำเตือนสำหรับการตั้งค่าเครื่องพิมพ์

- อย่าขัดขวางหรือปิดช่องระบายอากาศและช่องเปิดของเครื่องพิมพ์
- ใช้เพียงแหล่งกำเนิดไฟฟ้าที่บ่งชี้ไว้ในฉลากเครื่องพิมพ์เท่านั้น
- หลีกเลี่ยงการใช้จุดเสียบต่อปลั๊กบนวงจรเดียวกันกับระบบเครื่องถ่ายเอกสารหรือการควบคุมอากาศที่ปกติสลับสวิทช์เปิดปิดไปมา
- หลีกเลี่ยงจุดเสียบต่อปลั๊กไฟที่ควบคุมโดยสวิทช์ที่ผนังหรือตัวตั้งเวลาอัตโนมัติ
- รักษาระบบคอมพิวเตอร์ให้ห่างจากแหล่งกำเนิดที่อาจเกิดสัญญาณรบกวนแม่เหล็กไฟฟ้า เช่น ลำโพงหรือชุดฐานของโทรศัพท์แบบไม่มีสายไฟ
- สายไฟฟ้าจะต้องวางในตำแหน่งที่หลีกเลี่ยงการขัดสี การตัด การหลุด การโดนกดเป็นลอน และการหักงอ อย่าวางวัตถุบนด้านบนของสายไฟฟ้าและอย่าให้สายไฟฟ้าซ้อนกันเป็นชั้นหรือยาวเกินไป ฟังระมัดระวังอย่างพิเศษในการรักษาสายไฟฟ้าให้ตรงที่ปลายและจุดที่สายไฟเข้าและออกจากหม้อแปลงไฟฟ้า
- ถ้าคุณใช้สายไฟแบบต่อเพิ่มขยายเข้ากับเครื่องพิมพ์ ตรวจสอบให้แน่ใจว่าพิกัดของแอมแปร์ทั้งหมดของอุปกรณ์ที่เสียบปลั๊กเข้าไปในสายไฟที่ต่อขยายเพิ่มนั้นไม่เกินพิกัดแอมแปร์ของสายไฟ นอกจากนี้ ตรวจสอบให้แน่ใจว่าพิกัดแอมแปร์ทั้งหมดของอุปกรณ์ทั้งหมดที่เสียบปลั๊กเข้าไปในสายไฟที่ต่อขยายเพิ่มนั้นไม่เกินพิกัดแอมแปร์ของจุดเสียบปลั๊กที่ผนัง
- ถ้าคุณวางแผนที่จะใช้เครื่องพิมพ์ในเยอรมนี การติดตั้งอาคารจะต้องป้องกันด้วยเซอร์กิตเบรกเกอร์ขนาด 10 หรือ 16 แอมแปร์ เพื่อให้การป้องกันการลัดวงจรและป้องกันกระแสไฟฟ้าเกินสำหรับเครื่องพิมพ์ได้
- เมื่อทำการเชื่อมต่อเครื่องพิมพ์เข้ากับคอมพิวเตอร์หรืออุปกรณ์อื่นๆ แล้วด้วยสายเคเบิล ตรวจสอบให้แน่ใจว่าการเรียงตัวของขั้วต่อถูกต้อง แต่ละขั้วต่อจะมีการเรียงตัวที่ถูกต้องหนึ่งแบบเท่านั้น การเสียบขั้วต่อในแบบที่การเรียงตัวผิดอาจทำความเสียหายให้แก่เครื่องพิมพ์ที่เชื่อมต่อด้วยสายเคเบิลได้
- วางเครื่องพิมพ์บนพื้นผิวที่เรียบ มั่นคงที่ต่อขยายออกมาจากฐานเดิมของเครื่องพิมพ์ในทุกทิศทาง เครื่องพิมพ์จะไม่ทำงานอย่างเหมาะสม ถ้ามีลักษณะวางเป็นมุมเอียง
- จัดให้มีพื้นที่ว่างด้านบนเครื่องพิมพ์สำหรับสายเคเบิลเพื่อที่คุณสามารถยกฝาครอบเอกสารได้เต็มที่
- เว้นพื้นที่ด้านหน้าของเครื่องพิมพ์ให้เพียงพอสำหรับกระดาษที่จะถูกดีดออกมา
- หลีกเลี่ยงการวางเครื่องพิมพ์ในสถานที่ที่มีการเปลี่ยนแปลงอุณหภูมิและความชื้นอย่างรวดเร็ว นอกจากนี้ รักษาระยะห่างของเครื่องพิมพ์จากแสงแดดส่องถึงโดยตรง แสงที่เข้มข้นหรือแหล่งกำเนิดความร้อน

ข้อแนะนำและคำเตือนสำหรับการใช้เครื่องพิมพ์

- อย่าเสียบวัตถุผ่านช่องใดๆ ในเครื่องพิมพ์
- อย่าเอามือของคุณเข้าไปในเครื่องพิมพ์ในระหว่างการพิมพ์
- อย่าสัมผัสกับสายเคเบิลสีขาวและหลอดหมึกด้านในของเครื่องพิมพ์
- อย่าใช้ผลิตภัณฑ์แบบฉีดพ่นละอองที่ประกอบด้วยก๊าซที่ติดไฟได้กับด้านในหรือรอบๆ เครื่องพิมพ์ การกระทำดังกล่าวอาจเป็นสาเหตุของไฟไหม้ได้
- อย่าเลื่อนหัวพิมพ์ด้วยมือ มิฉะนั้นคุณอาจทำความเสียหายแก่เครื่องพิมพ์ได้
- ระมัดระวังอย่างวางมือหรือนิ้วมือของคุณทิ้งไว้ เมื่อทำการปิดชุดสแกนเนอร์
- อย่ากดแรงเกินไปบน กระจกสำหรับตัวสแกน เมื่อทำการวางต้นฉบับลงไป
- การใช้เครื่องพิมพ์อย่างต่อเนื่องเมื่อระดับหมึกอยู่ต่ำกว่าระดับเส้นขั้นต่ำ อาจทำให้เกิดความเสียหายแก่เครื่องพิมพ์ได้ เติมหึกในถังหมึกไปที่ขีดระดับบนในขณะที่เครื่องพิมพ์ไม่ได้ทำงาน การแสดงผลระดับหมึกโดยประมาณที่ถูกต้อง ให้รีเซ็ตระดับหมึกหลังจากเติมหึกในถังหมึก
- ปิดเครื่องพิมพ์โดยใช้ปุ่ม  เสมอ อย่าถอดปลั๊กไฟของเครื่องพิมพ์หรือปิดเครื่องที่จุดเสียบปลั๊กจนกว่าไฟบ่งชี้ที่  จะหยุดกระพริบ

- ถ้าคุณจะได้ไม่ได้ใช้เครื่องพิมพ์เป็นเวลานาน ตรวจสอบให้แน่ใจว่าได้ถอดปลั๊กไฟจากจุดเสียบปลั๊กแล้ว

คำแนะนำและค่าเดือนสำหรับการขนส่ง หรือการเก็บเครื่องพิมพ์

- เมื่อทำการจัดเก็บหรือขนส่งเครื่องพิมพ์ ให้หลีกเลี่ยงการวางเอียง ให้ทำการวางแนวตั้งหรือหมุนให้ด้านบนตั้งขึ้น มิฉะนั้นหมึกอาจรั่วไหลได้
- ก่อนการขนส่งเครื่องพิมพ์ ตรวจสอบให้แน่ใจว่าหัวพิมพ์อยู่ในตำแหน่งเริ่มต้น (ด้านขวาไกลสุด)

ชื่อชั้นส่วนและฟังก์ชันการทำงาน

ชื่อชั้นส่วนและฟังก์ชันการทำงาน.....15

ข้อขึ้นส่วนและฟังก์ชันการทำงาน

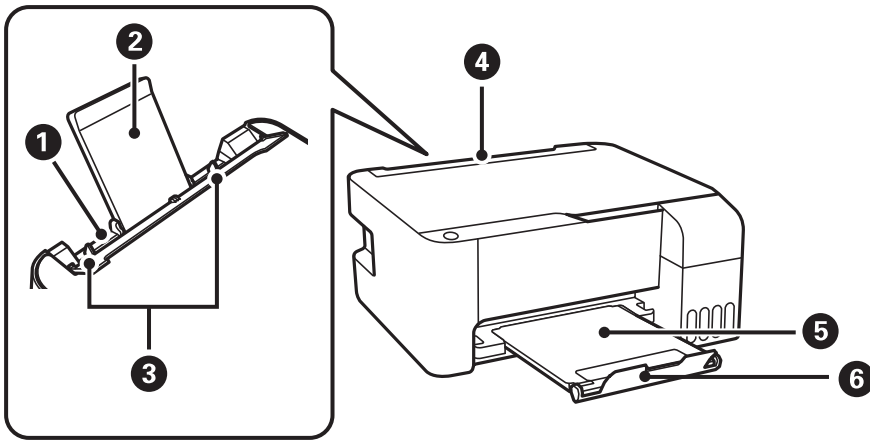

1	ฟีดกระดาษด้านหลัง	โหลดกระดาษ
2	ตัวรองรับกระดาษ	รองรับกระดาษที่โหลดเข้าไป
3	แนวจัดขอบ	ป้อนกระดาษให้ตรงเข้าไปในเครื่องพิมพ์ เลื่อนไปยังขอบของกระดาษ
4	ตัวกันถาดป้อนกระดาษ	ป้องกันวัสดุแปลกปลอมจากการเข้าไปในเครื่องพิมพ์ โดยปกติจะรักษาให้แผ่นป้องกันปิดเสมอ
5	ถาดรับกระดาษออก	รองรับกระดาษที่ตีออกมา
6	ตัวหยุด	วางตำแหน่งตัวหยุดเพื่อป้องกันไม่ให้อผลงานพิมพ์หล่นออกจากถาดกระดาษออก

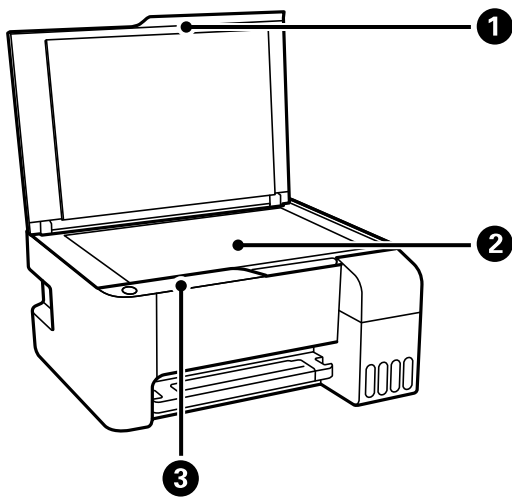

1	ฝาครอบเครื่องพิมพ์หลัก	บล็อกลแสงจากภายนอกในขณะที่ทำการสแกน
2	กระจกสำหรับตัวสแกน	วางต้นฉบับ
3	แผงควบคุม	อนุญาตให้คุณใช้เครื่องพิมพ์และบ่งชี้สถานะของเครื่องพิมพ์

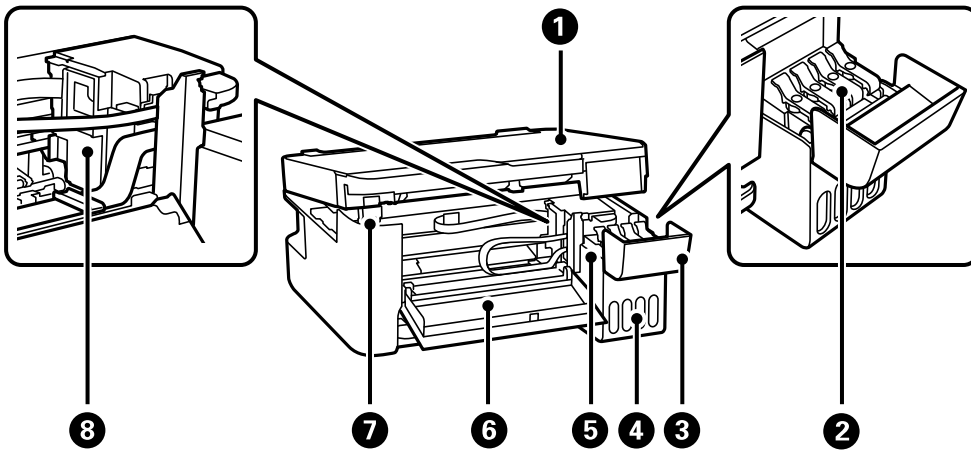

1	เครื่องสแกนเนอร์	สแกนต้นฉบับที่วางไว้ เปิดเพื่อนำกระดาษที่ติดออก ชุดนี้โดยปกติจะต้องปิด
2	จุกปิดแก๊งค์หมึก	เปิดและเติมหมึกในถังหมึก
3	ฝาครอบถังหมึก	
4	ชุดถังหมึก	ประกอบด้วยถังหมึก
5	ถังกักเก็บหมึก (ถังหมึก)	จ่ายหมึกไปยังหัวพิมพ์
6	ฝาครอบด้านหน้า	เปิดเมื่อถอดกระดาษที่ติดขัดด้านในของเครื่องพิมพ์
7	ที่รองรับชุดสแกนเนอร์	รองรับเครื่องสแกนเนอร์เมื่อเปิดขึ้น
8	หัวพิมพ์	หมึกถูกฉีดออกมาจากหัวฉีดของหัวพิมพ์ด้านล่าง

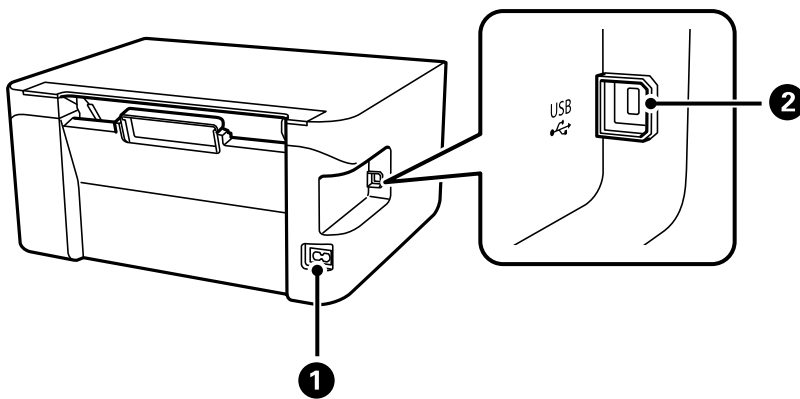



1	เต้ารับสำหรับต่อสายไฟ	เชื่อมต่อกับสายไฟ
2	พอร์ต USB	เชื่อมต่อสายเคเบิล USB เพื่อเชื่อมต่อกับคอมพิวเตอร์

แนวทางไปยังแผนควบคุม

ปุ่มสั่งการและฟังก์ชัน.....	18
การตรวจสอบไฟสถานะและสถานะเครื่องพิมพ์.....	18

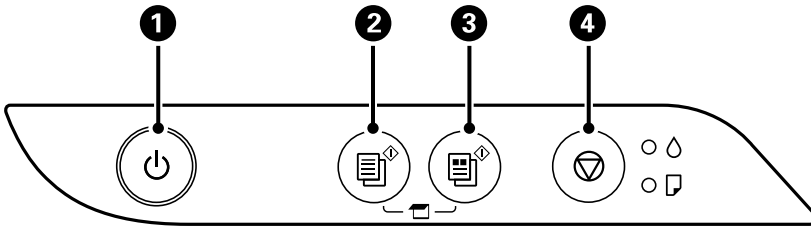











ปุ่มสั่งการและฟังก์ชัน



1	เปิดหรือปิดเครื่องพิมพ์ ถอดปลั๊กสายไฟหลังจากตรวจสอบแล้วว่าไฟบ่งชี้ของปุ่มเปิด/ปิดดับแล้ว
2	เริ่มการถ่ายสำเนาแบบสีเดียวบนกระดาษแผ่นเรียบขนาด A4 หากต้องการเพิ่มจำนวนของการถ่ายสำเนา (ไม่เกิน 20 สำเนา) ให้กดปุ่มนี้ภายในช่วง 1 วินาที
3	เริ่มทำการถ่ายสำเนาบนกระดาษแผ่นเรียบขนาด A4 หากต้องการเพิ่มจำนวนของการถ่ายสำเนา (ไม่เกิน 20 สำเนา) ให้กดปุ่มนี้ภายในช่วง 1 วินาที
4	หยุดการทำงานในปัจจุบัน กดค้างปุ่มนี้ไว้เป็นเวลา 5 วินาทีจนกว่าปุ่ม  จะสว่างวูบวาบเพื่อรับการทำความสะอาดหัวพิมพ์

ฟังก์ชันการทำงานของการผสมผสานของปุ่ม

ฟังก์ชันเพิ่มเติมมีให้เลือกใช้กับการผสมผสานของปุ่มที่แตกต่างกัน

 + 	ตรวจสอบภาพที่สแกนได้ กดปุ่ม  และ  พร้อมกันเพื่อรับซอฟต์แวร์บนคอมพิวเตอร์ที่เชื่อมต่อ USB และตรวจสอบภาพที่สแกนได้
 +  หรือ 	คัดลอกในโหมดแบบร่าง กดปุ่ม  และ  หรือ  พร้อมกันเพื่อถ่ายสำเนาในโหมดแบบร่างสำหรับผู้ใช้ในยุโรปตะวันตก โหมดแบบร่างจะไม่มีให้เลือก
 + 	พิมพ์รูปแบบการตรวจสอบหัวฉีด เปิดเครื่องพิมพ์ในขณะที่กดปุ่ม  ค้างไว้เพื่อพิมพ์รูปแบบการตรวจสอบหัวฉีดออกมา



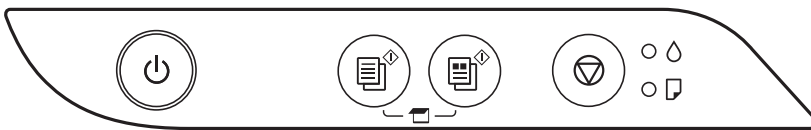









การตรวจสอบไฟสถานะและสถานะเครื่องพิมพ์













เมื่อมีข้อผิดพลาดเกิดขึ้น ไฟบ่งชี้จะติดและสว่างวูบวาบ รายละเอียดของข้อผิดพลาดจะถูกแสดงออกมานบนหน้าจอคอมพิวเตอร์

: ติดสว่าง

 : ติดกระดาษ

ไฟ	สถานการณ์	วิธีการแก้ไข
	การชาร์จหมึกแรกเริ่มอาจไม่สมบูรณ์	ดูที่ไปสเคอร์ <i>เริ่มต้นที่นี่</i> เพื่อดำเนินการชาร์จหมึกแรกเริ่มให้สมบูรณ์
	ไม่มีกระดาษถูกโหลดเข้าไปหรือมีมากกว่าหนึ่งแผ่นถูกโหลดเข้าไปในครั้งเดียว	โหลดกระดาษและกดปุ่ม  หรือ 
	มีกระดาษติดขัดเกิดขึ้น	นำเอากระดาษออกและกดปุ่ม  หรือ  ถ้าข้อผิดพลาดกระดาษติดยังคงเกิดขึ้นหลังจากนำกระดาษออกและทำการปิดแล้วเปิดเครื่องใหม่แล้วแสดงว่ายังมีกระดาษค้างอยู่ด้านในเครื่องพิมพ์ ใส่กระดาษ A4 ไปที่ช่องฟีดกระดาษด้านหลัง จากนั้นกดปุ่ม  หรือ  เพื่อนำกระดาษด้านในออก ใส่กระดาษในทิศทางแนวดิ่ง หากข้อผิดพลาดยังไม่หายไป ให้ติดต่อฝ่ายบริการสนับสนุนของ Epson
 	เมื่อไฟปุ่มเปิด/ปิดติดสว่างหรือสว่างวูบวาบ <input type="checkbox"/> เครื่องพิมพ์ไม่ถูกปิดอย่างถูกต้อง* <input type="checkbox"/> เนื่องจากเครื่องพิมพ์ถูกปิดเครื่องในระหว่างการทำงาน หัวฉีดอาจแห้งและอุดตัน * พลังงานไฟฟ้าถูกตัดจากปลั๊กพ่วงหรือเบรกเกอร์ ปลั๊กถูกดึงออกจากเต้าเสียบ หรือมีไฟฟ้าดับเกิดขึ้น	<input type="checkbox"/> หลังจากแก้ไขข้อผิดพลาดโดยการกดปุ่ม  หรือ  แล้ว เราขอแนะนำให้ทำการตรวจสอบหัวฉีด ยกเลิกงานสั่งพิมพ์ที่รอดำเนินการใดๆ <input type="checkbox"/> ในการปิดเครื่องพิมพ์ ตรวจสอบว่าคุณได้กดปุ่ม 
	เมื่อไฟปุ่มเปิด/ปิดดับ เครื่องพิมพ์ได้เริ่มต้นในโหมดกักตุนเนื่องจากการอัปเดตเฟิร์มแวร์ล้มเหลว	ปฏิบัติตามขั้นตอนด้านล่างและลองทำการรีเซ็ตเฟิร์มแวร์อีกครั้ง 1 ทำการเชื่อมต่อคอมพิวเตอร์และเครื่องพิมพ์ด้วยสายเคเบิล USB 2 เยี่ยมชมเว็บไซต์ท้องถิ่นของ Epson ของคุณสำหรับคำแนะนำเพิ่มเติม

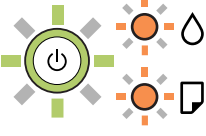
ไฟ	สถานการณ์	วิธีการแก้ไข
	<p>เมื่อไฟสถานะ  และไฟสถานะ  ติดกะพริบพร้อมกัน</p> <p>ผ้าหมึกอยู่ใกล้หรืออยู่ที่ช่วงท้ายของอายุการใช้งาน</p>	<p>ผ้าหมึกจำเป็นต้องเปลี่ยนใหม่</p> <p>ติดต่อกับ Epson หรือผู้ให้บริการที่ได้รับการรับรองของ Epson เพื่อทำการเปลี่ยนผ้าหมึก*1 นี้ไม่ใช่ขั้นตอนที่ให้บริการได้เองสำหรับผู้</p> <p>เมื่อข้อความบอกว่าคุณสามารถทำการพิมพ์ต่อได้ถูก</p> <p>แสดงบนหน้าจอคอมพิวเตอร์แล้ว ให้กดปุ่ม  หรือ  เพื่อทำการพิมพ์ต่อ ไฟหยุดสว่างรวบรวมเป็นเวลาสักครู่ อย่างไรก็ตาม ไฟเหล่านั้นจะยังคงสว่างรวบรวมต่อไปตามช่วงคาบเวลาปกติจนกว่าผ้าหมึกจะถูกเปลี่ยน</p>
	<p>เมื่อไฟบ่งชี้  และไฟบ่งชี้  สว่างรวบรวมสลับไปมา</p> <p>ผ้าหมึกของการพิมพ์แบบไร้ขอบอยู่ใกล้หรืออยู่ที่ช่วงท้ายของอายุการใช้งาน</p>	<p>ผ้าหมึกของการพิมพ์แบบไร้ขอบจำเป็นต้องเปลี่ยนใหม่</p> <p>ติดต่อกับ Epson หรือผู้ให้บริการที่ได้รับการรับรองของ Epson เพื่อทำการเปลี่ยนผ้าหมึก*2 นี้ไม่ใช่ขั้นตอนที่ให้บริการได้เองสำหรับผู้</p> <p>เมื่อข้อความบอกว่าคุณสามารถทำการพิมพ์ต่อได้ถูก</p> <p>แสดงบนหน้าจอคอมพิวเตอร์แล้ว ให้กดปุ่ม  หรือ  เพื่อทำการพิมพ์ต่อ ไฟหยุดสว่างรวบรวมเป็นเวลาสักครู่ อย่างไรก็ตาม ไฟเหล่านั้นจะยังคงสว่างรวบรวมต่อไปตามช่วงคาบเวลาปกติจนกว่าผ้าหมึกจะถูกเปลี่ยน</p> <p>การพิมพ์แบบไร้ขอบไม่พร้อมใช้งาน แต่ยังสามารถทำการพิมพ์แบบมีขอบได้</p>
	<p>ข้อผิดพลาดของเครื่องพิมพ์เกิดขึ้น</p>	<p>นำกระดาษที่อยู่ด้านในของเครื่องพิมพ์ออก ปิดเครื่องและเปิดใหม่อีกครั้ง</p> <p>ถ้าข้อผิดพลาดยังคงมีอยู่หลังจากปิดเครื่องและเปิดเครื่องอีกครั้งแล้ว ให้ติดต่อกับฝ่ายสนับสนุนของ Epson</p>

*1 ในบางรอบของการพิมพ์จะมีปริมาณเล็กน้อยมากของหมึกส่วนเกินมาสะสมในกล่องบำรุงรักษา ในการป้องกันการรั่วไหลจากผ้าหมึก เครื่องพิมพ์ถูกออกแบบมาในการหยุดการพิมพ์เมื่อผ้าหมึกไปถึงขอบเขตสูงสุดแล้ว ไม่ว่าจะการป้องกันนั้นจะจำเป็นหรือไม่หรือด้วยความถี่อย่างไร แต่จะแปรผันไปตามจำนวนหน้าที่คุณพิมพ์ ประเภทของวัสดุที่คุณพิมพ์และจำนวนของรอบการทำความสะอาดที่เครื่องพิมพ์ทำงาน ความจำเป็นในการเปลี่ยนผ้าหมึกใหม่ไม่ได้หมายความว่าเครื่องพิมพ์ของคุณถึงจุดสิ้นสุดในการทำงานที่สืบเนื่องจากข้อมูลจำเพาะแล้ว เครื่องพิมพ์จะแนะนำเวลาที่ผ้าหมึกจะต้องทำการเปลี่ยนใหม่และนี้สามารถกระทำได้โดยผู้ให้บริการที่ได้รับการรับรองของ Epson เท่านั้น การรับประกันของ Epson ไม่ได้ครอบคลุมถึงค่าใช้จ่ายในการเปลี่ยนชิ้นส่วนนี้

*2 ในบางรอบของการพิมพ์แบบไร้ขอบ จะมีหมึกส่วนเกินปริมาณเล็กน้อยมากมาสะสมในแผ่นผ้าหมึกการพิมพ์ ในการป้องกันการรั่วไหลจากผ้าหมึก เครื่องพิมพ์ถูกออกแบบมาในการหยุดการพิมพ์แบบไร้ขอบเมื่อผ้าหมึกไปถึงขอบเขตสูงสุดแล้ว ไม่ว่าจะการป้องกันนั้นจะจำเป็นหรือไม่หรือด้วยความถี่อย่างไร แต่จะแปรผันไปตามจำนวนหน้าที่คุณพิมพ์โดยใช้ตัวเลือกแบบไม่มีขอบ ความจำเป็นในการเปลี่ยนผ้าหมึกใหม่ไม่ได้หมายความว่าเครื่องพิมพ์ของคุณถึงจุดสิ้นสุดในการทำงานที่สืบเนื่องจากข้อมูลจำเพาะแล้ว เครื่องพิมพ์จะแนะนำเวลาที่ผ้าหมึกจะต้องทำการเปลี่ยนใหม่และนี้สามารถกระทำได้โดยผู้ให้บริการที่ได้รับการรับรองของ Epson เท่านั้น การรับประกันของ Epson ไม่ได้ครอบคลุมถึงค่าใช้จ่ายในการเปลี่ยนชิ้นส่วนนี้

ข้อมูลที่เกี่ยวข้อง

- ➔ “การเอากระดาษที่ติดขัดออก” บนหน้าที่ 98
- ➔ “การติดต่อกับฝ่ายสนับสนุนของ Epson” บนหน้าที่ 139

การไหลดกระดาศ

ข้อควรระวังในการจัดการกระดาศ.....	22
รายชื่อของประเภทกระดาศ.....	22
การใส่กระดาศในช่องพีดกระดาศด้านหลัง.....	23
การใส่ช่องในช่องพีดกระดาศด้านหลัง.....	25
การใส่กระดาศหลากหลาย.....	26

ข้อควรระวังในการจัดการกระดาษ

- ❑ อ่านเอกสารคำแนะนำที่ให้มาพร้อมกับเครื่องพิมพ์
- ❑ เพื่อให้ได้ผลงานพิมพ์คุณภาพสูงด้วยกระดาษของแท้ของ Epson ให้ใช้กระดาษในสภาพแวดล้อมที่ระบุไว้ในเอกสารคู่มือที่ให้มาเกี่ยวกับกระดาษ
- ❑ แผ่กระดาษออกคล้ายพัดและจัดแนวขอบของกระดาษก่อนการโหลดเข้าไป อย่าแผ่คล้ายพัดหรือทำให้โค้งงอของกระดาษรูปถ่าย การกระทำเช่นนั้น อาจทำความเสียหายแก่ด้านที่สามารถพิมพ์ได้

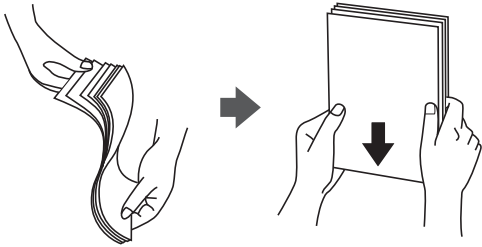

- ❑ ถ้ากระดาษโค้งงอ ให้ปรับให้แบนราบ หรือตัดโค้งในทิศทางตรงกันข้ามก่อนการโหลดเข้าไป การพิมพ์บนกระดาษที่โค้งงออาจเป็นสาเหตุของกระดาษติดขัดและเป็นรอยเปื้อนบนภาพพิมพ์ออกมา

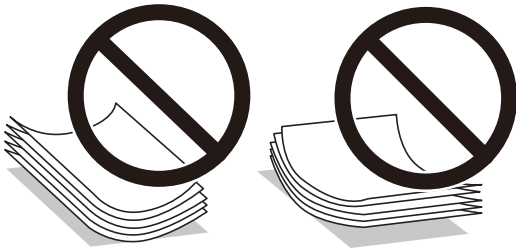

- ❑ ปัญหาการป้อนกระดาษอาจเกิดขึ้นบ่อยครั้งสำหรับการพิมพ์ 2 ด้านด้วยตัวเองในขณะที่ทำการพิมพ์ด้านหนึ่งของกระดาษที่พิมพ์ล่วงหน้าแล้ว ลดจำนวนแผ่นของกระดาษลงครึ่งหนึ่งหรือน้อยกว่า หรือโหลดกระดาษหนึ่งทีละแผ่นถ้ายังพบปัญหากระดาษติด
- ❑ ตรวจสอบให้แน่ใจว่าคุณกำลังใช้กระดาษเกรดแนวยาว หาก你不แน่ใจว่ากำลังใช้กระดาษประเภทใดอยู่ ให้ตรวจสอบกล่องบรรจุกระดาษหรือติดต่อบริษัทผู้ผลิตเพื่อยืนยันข้อมูลจำเพาะของกระดาษ
- ❑ แผ่กระดาษของจดหมายออกคล้ายพัดและจัดแนวขอบของกระดาษของจดหมายก่อนการโหลดเข้าไป เมื่อกระดาษของจดหมายซ้อนกันมีอากาศเข้าไปแทรก ให้กดลงให้แบนราบก่อนจะโหลดเข้าไป

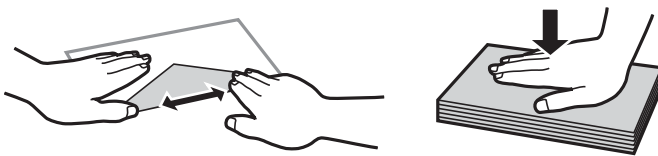

รายชื่อของประเภทกระดาษ

เพื่อให้ได้ผลการพิมพ์ที่ดีที่สุด ให้เลือกประเภทกระดาษที่เหมาะสมกับกระดาษจริง

ชื่อสื่อตัวกลาง	ประเภทสื่อตัวกลาง
Epson Bright White Ink Jet Paper	กระดาษธรรมดา

ชื่อสื่อตัวกลาง	ประเภทสื่อตัวกลาง
Epson Ultra Glossy Photo Paper Epson Value Glossy Photo Paper	กระดาษเอปสัน Ultra Glossy
Epson Premium Glossy Photo Paper	กระดาษเอปสันผิวมันคุณภาพสูง
Epson Premium Semigloss Photo Paper	กระดาษเอปสันผิวกึ่งมันกึ่งด้าน
Epson Photo Paper Glossy	กระดาษผิวมัน
Epson Matte Paper-Heavyweight Epson Double-Sided Matte Paper	กระดาษเอปสันผิวด้าน
Epson Photo Quality Ink Jet Paper Epson Double-sided Photo Quality Ink Jet Paper	กระดาษอิงค์เจ็ทเคลือบพิเศษ

การใส่กระดาษในช่องฟีดกระดาษด้านหลัง

1. เปิดตัวกันกระดาษและดึงตัวรองรับกระดาษออกมา

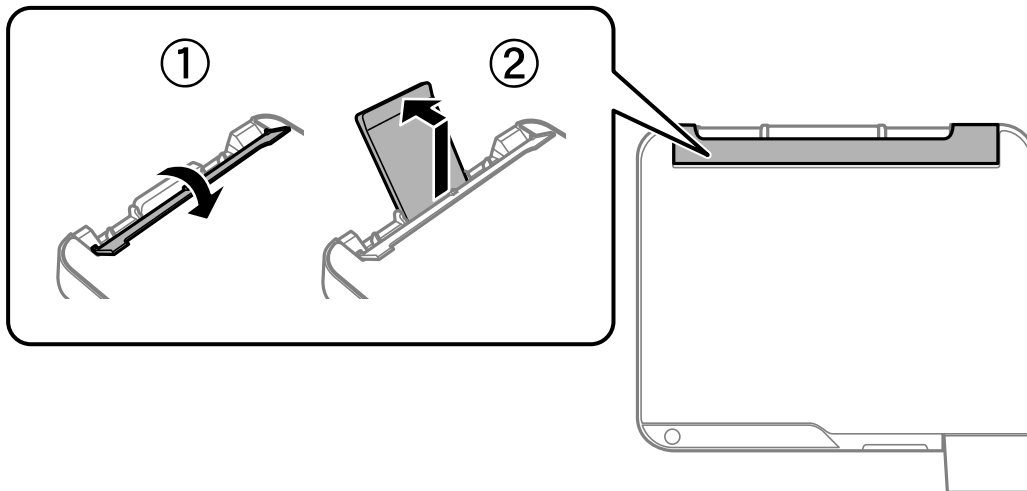

2. เลื่อนแนวจัดขอบ

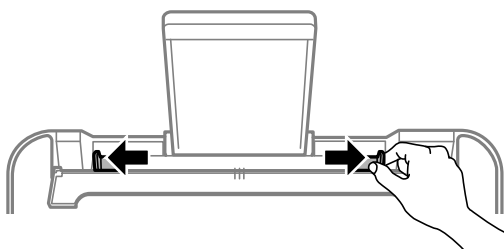

3. โหลดกระดาษที่ตรงกลางของที่รองรับกระดาษโดยให้ด้านจะทำารพิมพ์ได้หันหน้าขึ้น

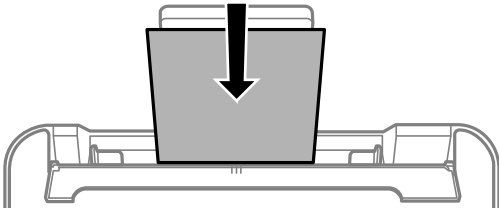

ข้อความที่สำคัญ:

- ❑ อย่าใส่มากกว่าจำนวนแผ่นกระดาษสูงสุดที่ระบุไว้ สำหรับกระดาษแผ่นเรียบ อย่าโหลดเหนือเส้นแต่ให้อยู่ใต้สัญลักษณ์ ▼ ด้านในของแนวขอบนำ
- ❑ โหลดขอบสั้นกว่าเข้าไปก่อน อย่างไรก็ตาม เมื่อคุณกำหนดขอบด้านยาวเป็นความกว้างของขนาดที่ผู้ใช้กำหนดเอง ให้โหลดกระดาษโดยให้ขอบสั้นเข้าไปก่อน

4. เลื่อนแนวจัดขอบไปยังขอบของกระดาษ
ปิดตัวกันถาดป้อนกระดาษหลังจากเลื่อนแนวจัดขอบ

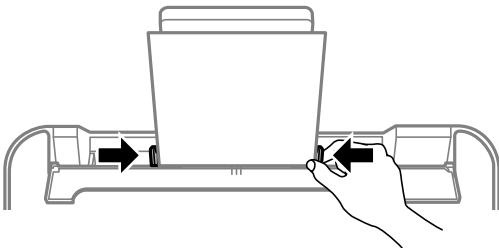

ข้อความที่สำคัญ:

อย่าวางวัตถุใดๆ บนแผ่นป้องกันตัวป้อน หากมีอาจทำให้กระดาษไม่ถูกป้อนเข้า

5. เลื่อนถาดรับกระดาษออกออกมา

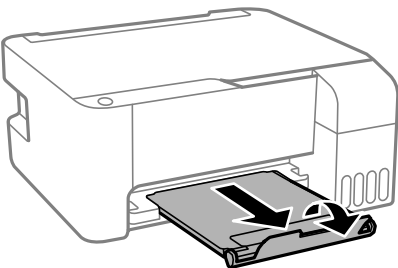

หมายเหตุ:

นำกระดาษที่เหลือไปใส่ไว้ในกล่องบรรจุภัณฑ์ของกระดาษ ถ้าคุณทิ้งไว้ในเครื่องพิมพ์ กระดาษอาจจะม้วนงอหรือคุณภาพการพิมพ์อาจด้อยลงได้

การใส่ซองในช่องฟีดกระดาษด้านหลัง

1. เปิดตัวกันถาดป้อนกระดาษและดึงตัวรองรับกระดาษออกมา

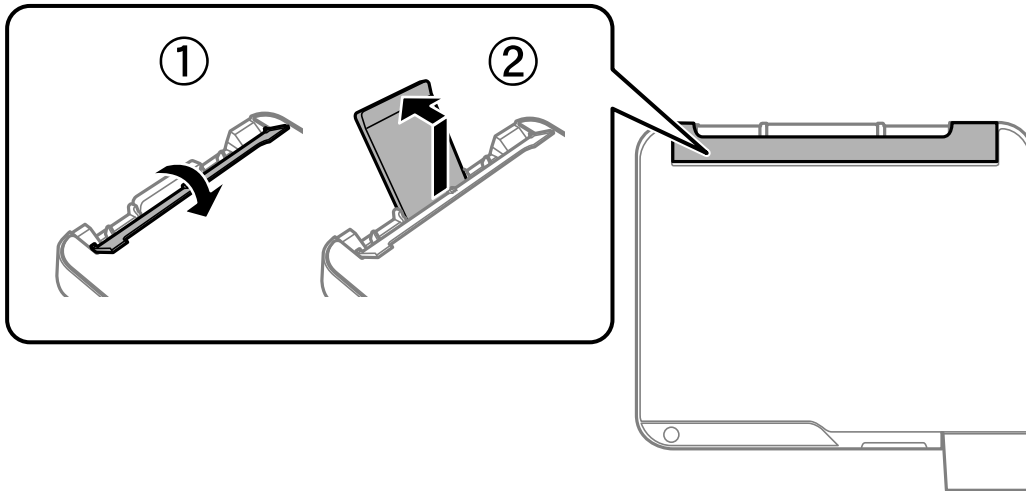

2. เลื่อนแนวจัดขอบ

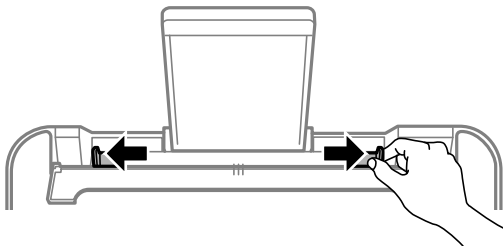

3. ใส่ซองโดยให้ด้านขอบสั้นเข้าไปก่อนที่ตรงกลางของตัวรองรับกระดาษโดยให้ด้านส่วนพับของซองคว่ำลง

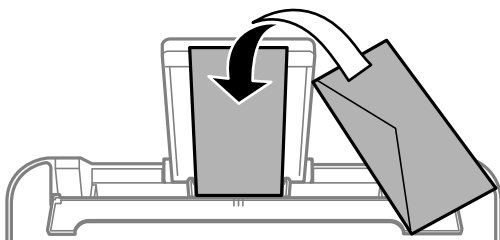

ข้อความที่สำคัญ:

อย่าใส่มากกว่าจำนวนแผ่นสูงสุดของช่องที่ระบุไว้

4. เลื่อนแนวจัดขอบไปชิดขอบของช่อง
ปิดตัวกันถาดป้อนกระดาษหลังจากเลื่อนแนวจัดขอบ

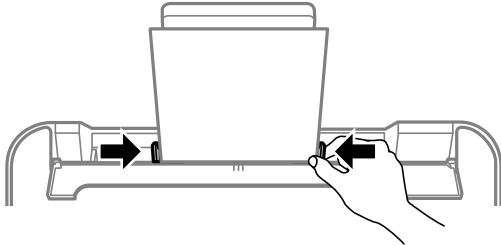

ข้อความที่สำคัญ:

อย่าวางวัตถุใดๆ บนแผ่นป้องกันตัวป้อน หากมีอาจทำให้กระดาษไม่ถูกป้อนเข้า

5. เลื่อนถาดรับกระดาษออกออกมา

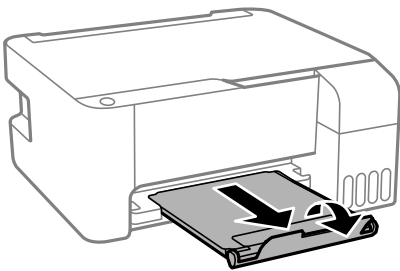

การใส่กระดาษหลากหลาย

การโหลดกระดาษเจาะรูล่วงหน้า

โหลดกระดาษที่เครื่องหมายลูกศรตรงกลางของตัวรองรับกระดาษโดยให้ด้านที่จะทำการพิมพ์หงายหน้าขึ้น

โหลดกระดาษตามขนาดที่กำหนดเท่านั้นที่มีรูเจาะร้อยห่วงที่ด้านซ้ายหรือขวา ปรับตำแหน่งการพิมพ์ของไฟล์ของคุณเพื่อหลีกเลี่ยงการพิมพ์ผ่านรูใดๆ

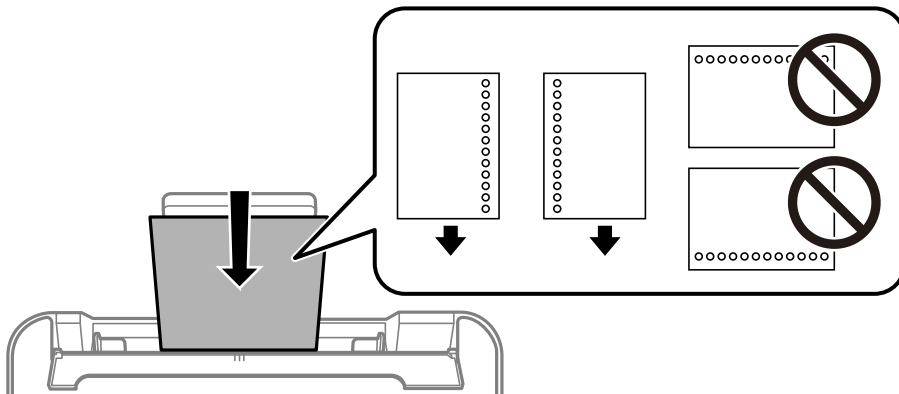

การใส่กระดาษยาว

เมื่อโหลดกระดาษยาวมากกว่ากระดาษ legal ให้ใช้ที่รองกระดาษ จากนั้นรีดขอบนำเข้าของกระดาษให้เรียบ

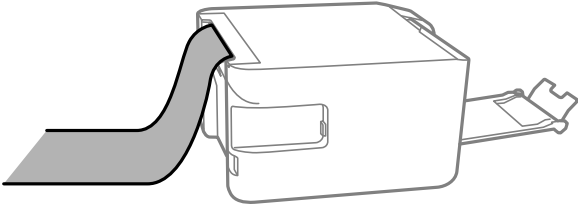

การวางต้นฉบับ

การวางต้นฉบับลงบน กระจกสำหรับตัวสแกน.....	29
---	----

การวางต้นฉบับลงบน กระจกสำหรับตัวสแกน

1. เปิดฝาครอบเครื่องพิมพ์หลัก

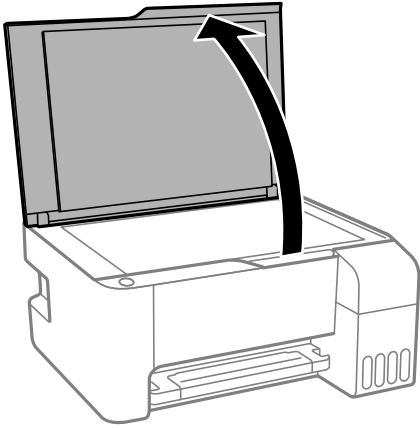

2. ขจัดเศษฝุ่นหรือคราบติดแน่นบนพื้นผิวของกระจกสำหรับตัวสแกน ออกโดยใช้ผ้าแห้งสะอาดทำความสะอาด

หมายเหตุ:

ถ้ามีเศษสิ่งสกปรกหรือเศษผงใดๆ บน กระจกสำหรับตัวสแกน ช่วงการสแกนอาจขยายเพื่อให้รวมเข้าไปด้วย ทำให้ภาพของต้นฉบับอาจเลื่อนตำแหน่งหรือลดขนาด

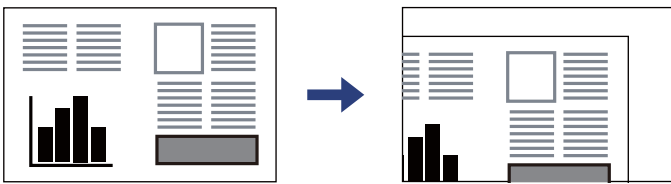

3. วางต้นฉบับโดยเอาด้านหน้าลงและเลื่อนไปยังเครื่องหมายตรงหัวมุม

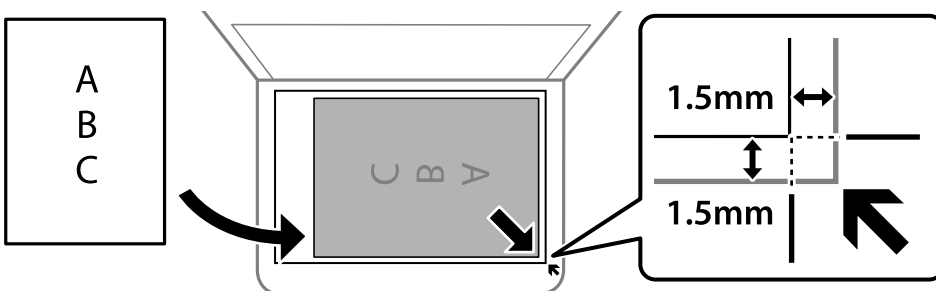

หมายเหตุ:

ช่วงระยะ 1.5 มม. จากมุมของ กระจกสำหรับตัวสแกน จะไม่ถูกสแกน

4. ปิดฝาครอบเบาๆ



ข้อความที่สำคัญ:

- ❑ เมื่อทำการวางต้นฉบับขนาดใหญ่ เช่นหนังสือ ให้ป้องกันแสงจากภายนอกส่องเข้ามาโดยตรงบนกระจกสำหรับตัวสแกน
- ❑ อย่าใช้แรงกดบน กระจกสำหรับตัวสแกน หรือฝาครอบเอกสารมากเกินไป มิฉะนั้น อาจทำให้เกิดความเสียหายได้

5. เอาต้นฉบับออกหลังจากทำการสแกน

หมายเหตุ:

ถ้าคุณทิ้งต้นฉบับไว้นาน กระจกสำหรับตัวสแกน เป็นเวลานาน ต้นฉบับนั้นอาจจะติดแน่นกับผิวของแก้วได้

ข้อมูลที่เกี่ยวข้อง

➔ ["ข้อมูลจำเพาะของสแกนเนอร์" บนหน้าที่ 133](#)

การพิมพ์

การพิมพ์ดอกสาร.....	32
การพิมพ์บนซอง.....	54
การพิมพ์หน้าเว็บ.....	55

การพิมพ์ดอกสาร

การพิมพ์จากเครื่องคอมพิวเตอร์ — Windows

การพิมพ์โดยใช้การตั้งค่าอย่างง่าย

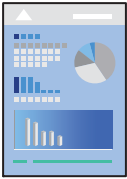

หมายเหตุ:

การทำงานที่แตกต่างขึ้นอยู่กับแอปพลิเคชัน ดูที่วิธีใช้ของแอปพลิเคชันสำหรับรายละเอียด

1. ใส่กระดาษเข้าไปในเครื่องพิมพ์
“การใส่กระดาษในช่องฟีดกระดาษด้านหลัง” บนหน้าที่ 23
2. เปิดไฟล์ที่คุณต้องการพิมพ์
3. เลือก พิมพ์ หรือ ตั้งค่าพิมพ์ จากเมนู ไฟล์
4. เลือกเครื่องพิมพ์ของคุณ
5. เลือก การกำหนดลักษณะ หรือ คุณสมบัติ เพื่อเข้าสู่หน้าต่างไดรเวอร์เครื่องพิมพ์

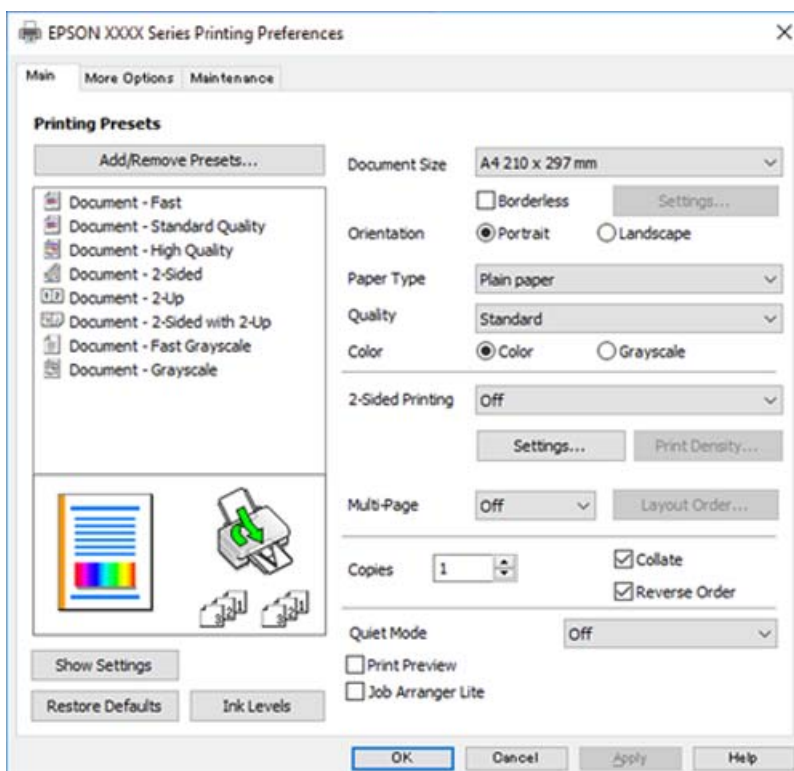

6. เปลี่ยนแปลงการตั้งค่าตามที่จำเป็น

คุณสามารถดูที่วิธีใช้ทางออนไลน์สำหรับคำอธิบายของรายการการตั้งค่า คลิกขวาที่รายการจะแสดง คำแนะนำออกมา

7. คลิกที่ **OK** เพื่อปิดหน้าต่างไดรเวอร์เครื่องพิมพ์

8. คลิกที่ **พิมพ์**

ข้อมูลที่เกี่ยวข้อง

➔ “กระดาษที่ใช้ได้และความจุ” บนหน้าที่ 124

➔ “รายชื่อของประเภทกระดาษ” บนหน้าที่ 22

การเพิ่มการตั้งค่าล่วงหน้าของเครื่องพิมพ์เพื่อการพิมพ์ที่ง่าย

หากคุณสร้างการตั้งค่าล่วงหน้าของคุณเองสำหรับการตั้งค่าที่ซับซ้อนบนไดรเวอร์เครื่องพิมพ์แล้ว คุณสามารถพิมพ์ได้ง่ายดายโดยการเลือกค่าที่ตั้งไว้ล่วงหน้าจากรายชื่อ

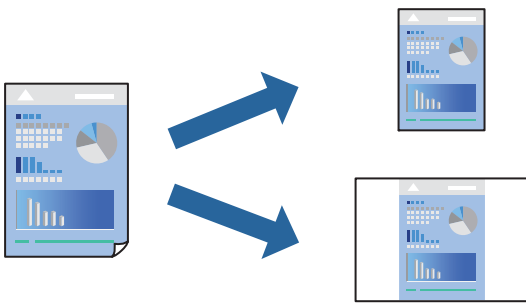

1. จากแท็บ **ระบบการพิมพ์** หรือ **ลักษณะการพิมพ์** ของไดรเวอร์เครื่องพิมพ์ ตั้งค่าแต่ละรายการ (เช่น **ขนาดกระดาษ** และ **ชนิดกระดาษ**)

2. คลิกที่ **เพิ่ม/ลบ** เพื่อกำหนด ใน **ทางลัดการพิมพ์**

3. ป้อน **ชื่อ** และ หากจำเป็น ให้ป้อนข้อคิดเห็น

4. คลิกที่ **บันทึก**

หมายเหตุ:

ในการลบการตั้งค่าล่วงหน้าที่เพิ่มเข้ามา ให้คลิกที่ **เพิ่ม/ลบ** เพื่อกำหนด เลือกชื่อการตั้งค่าล่วงหน้าที่คุณต้องการลบทิ้งจากรายชื่อ และหลังจากนั้นลบทิ้ง

5. คลิกที่ **พิมพ์**

ครั้งถัดไปที่คุณต้องการพิมพ์โดยใช้การตั้งค่าเดียวกัน ให้เลือกชื่อค่าที่ตั้งไว้ล่วงหน้าทีลงทะเบียนไว้จาก **ทางลัดการพิมพ์** แล้วคลิก **OK**

ข้อมูลที่เกี่ยวข้อง

➔ “การใส่กระดาษในช่องฟีดกระดาษด้านหลัง” บนหน้าที่ 23

➔ “การพิมพ์โดยใช้การตั้งค่าอย่างง่าย” บนหน้าที่ 32

การพิมพ์ 2 ด้าน

ไดรเวอร์เครื่องพิมพ์จะพิมพ์หน้าคู่และหน้าคู้โดยอัตโนมัติแยกจากกัน เมื่อพิมพ์หน้าคู่แล้ว ให้พลิกหน้าตามคำแนะนำ แล้วพิมพ์หน้าคู้

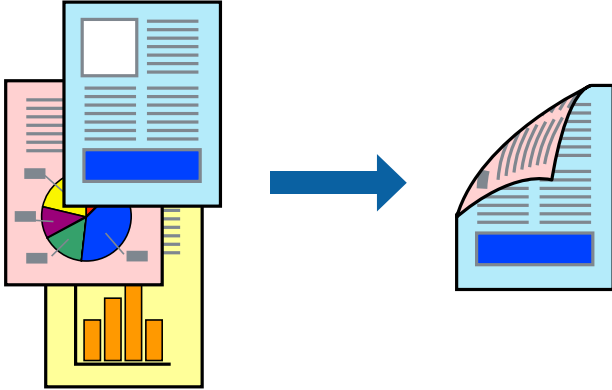

หมายเหตุ:

- ❑ คุณสมบัตินี้ไม่มีสำหรับการพิมพ์แบบไร้ขอบ
- ❑ **ถ้าคุณไม่ได้ใช้กระดาษที่เหมาะสมสำหรับการพิมพ์ทั้ง 2 ด้านแล้ว คุณภาพการพิมพ์อาจจะด้อยลงและกระดาษติดขัดอาจเกิดขึ้นได้**

"กระดาษสำหรับการพิมพ์ 2 ด้าน" บนหน้าที่ 126

- ❑ **ขึ้นอยู่กับกระดาษและข้อมูล หมึกอาจจะซึมออกมาทางด้านข้างของกระดาษได้**
- ❑ **คุณไม่สามารถทำการพิมพ์ 2 ด้านแบบแมนวอลเว้นแต่ได้เปิดใช้งาน *EPSON Status Monitor 3* ถ้าปิดใช้งาน *EPSON Status Monitor 3* ให้เข้าไปที่หน้าต่างไดรเวอร์เครื่องพิมพ์ คลิกที่ *การตั้งค่าเอ็กซ์เทน* บนแถบ *การบำรุงรักษา* และหลังจากนั้น ให้เลือก *เปิด EPSON Status Monitor 3***

1. จากแท็บ **ระบบการพิมพ์** ของไดรเวอร์เครื่องพิมพ์ เลือกวิธีของ **การพิมพ์ 2 หน้า**
2. คลิกที่ **การตั้งค่า** ทำการตั้งค่าที่เหมาะสม และหลังจากนั้น คลิกที่ **ตกลง**
3. ตั้งรายการอื่นบน **ระบบการพิมพ์** และแถบ **ลักษณะการพิมพ์** ตามที่ต้องการ หลังจากนั้น คลิกที่ **ตกลง**
4. คลิกที่ **พิมพ์**

เมื่อด้านแรกพิมพ์เสร็จแล้ว หน้าตงป้อปลัฟจะแสดงขึ้นมาบนคอมพิวเตอร์ ปฏิบัติตามคำแนะนำบนหน้าจอ

ข้อมูลที่เกี่ยวข้อง

- ➔ **"กระดาษที่ใช้ได้และความจุ" บนหน้าที่ 124**
- ➔ **"การใส่กระดาษในช่องฟีดกระดาษด้านหลัง" บนหน้าที่ 23**
- ➔ **"การพิมพ์โดยใช้การตั้งค่าอย่างง่าย" บนหน้าที่ 32**

การพิมพ์แผ่นพับ

คุณยังสามารถพิมพ์แผ่นพับที่สามารถสร้างขึ้นโดยการจัดลำดับหน้าใหม่ และพับสิ่งที่พิมพ์ออกมาได้

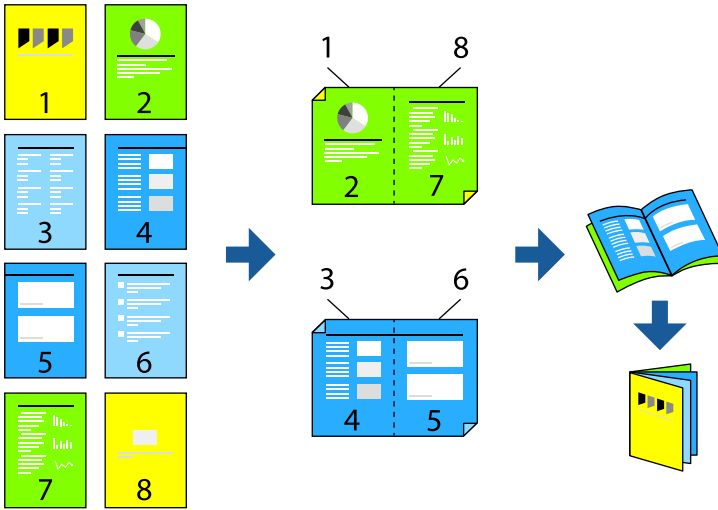

หมายเหตุ:

- คุณสมบัตินี้ไม่มีสำหรับการพิมพ์แบบไร้ขอบ
 - ถ้าคุณไม่ได้ใช้กระดาษที่เหมาะสมสำหรับการพิมพ์ทั้ง 2 ด้านแล้ว คุณภาพการพิมพ์อาจจะด้อยลงและกระดาษติดขัดอาจเกิดขึ้นได้
"กระดาษสำหรับการพิมพ์ 2 ด้าน" บนหน้าที่ 126
 - ขึ้นอยู่กับกระดาษและข้อมูล หมึกอาจจะซึมออกมาผ่านด้านข้างของกระดาษได้
 - คุณไม่สามารถทำการพิมพ์ 2 ด้านแบบแมนวลเว้นแต่ได้เปิดใช้งาน **EPSON Status Monitor 3** ถ้าปิดใช้งาน **EPSON Status Monitor 3** ให้เข้าไปที่หน้าต่างไดรเวอร์เครื่องพิมพ์ คลิกที่ **การตั้งค่าเอ็กซ์เทน บนแถบ การบำรุงรักษา** และหลังจากนั้น ให้เลือก **เปิด EPSON Status Monitor 3**
1. จากแท็บ **ระบบการพิมพ์** ของไดรเวอร์เครื่องพิมพ์ ให้เลือกประเภทของการเข้าเล่มด้านขอบยาวที่คุณต้องการใช้จาก **การพิมพ์ 2 หน้า**
 2. คลิก **การตั้งค่า เลือก สมุด** จากนั้นเลือก **การเข้าเล่มแบบตรงกลาง** หรือ **การเข้าเล่มแบบด้านข้าง**
 - การเข้าเล่มตรงกลาง: ใช้วิธีการนี้เมื่อทำการพิมพ์จำนวนหน้าปริมาณน้อยที่สามารถซ้อนกันและพับครึ่งได้ง่าย
 - การเข้าเล่มด้านข้าง ใช้วิธีการนี้เมื่อทำการพิมพ์แผ่นเดียว (สีหน้า) ในหนึ่งครั้ง พับครึ่งแต่ละหน้า จากนั้นนำมาใส่รวมกันเป็นเล่ม
 3. คลิก **OK**
 4. ตั้งรายการอื่นบน **ระบบการพิมพ์** และแถบ **ลักษณะการพิมพ์** ตามที่ต้องการ หลังจากนั้น คลิกที่ **ตกลง**
 5. คลิกที่ **พิมพ์**

ข้อมูลที่เกี่ยวข้อง

- ➔ "กระดาษที่ใช้ได้และความจุ" บนหน้าที่ 124
- ➔ "การใส่กระดาษในช่องฟีดกระดาษด้านหลัง" บนหน้าที่ 23
- ➔ "การพิมพ์โดยใช้การตั้งค่าอย่างง่าย" บนหน้าที่ 32

การพิมพ์หลายหน้าบนแผ่นเดียว

คุณสามารถทำการพิมพ์หลายหน้าของข้อมูลได้บนกระดาษแผ่นเดียวได้

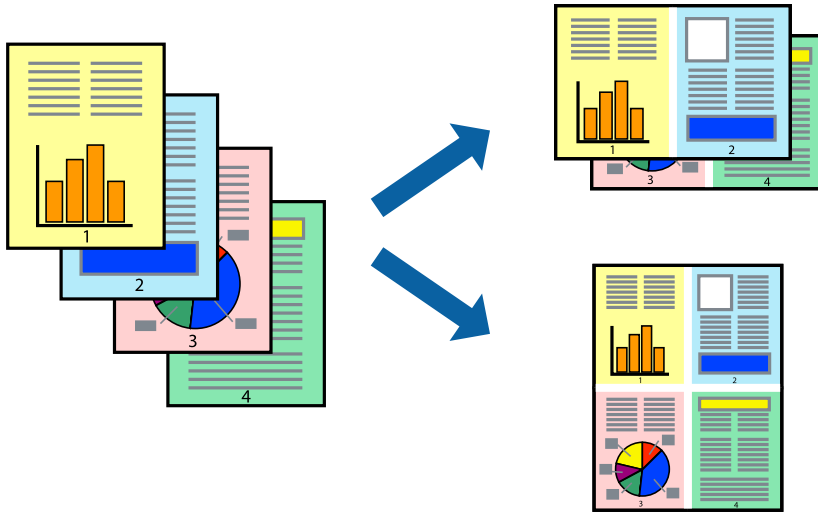

หมายเหตุ:

คุณสมบัตินี้ไม่มีสำหรับการพิมพ์แบบไร้รอยต่อ

1. จากแท็บ **ระบบการพิมพ์** ของไดร์เวอร์เครื่องพิมพ์ เลือก **2-Up, 4-Up, 6-Up, 8-Up, 9-Up** หรือ **16-Up** เป็นการตั้งค่า **วิธีพิมพ์ลง 1 หน้า**
2. คลิกที่ **ลำดับเค้าโครง** ทำการตั้งค่าที่เหมาะสม และหลังจากนั้น คลิกที่ **ตกลง**
3. ตั้งรายการอื่นบน **ระบบการพิมพ์** และแถบ **ลักษณะการพิมพ์** ตามที่ต้องการ หลังจากนั้น คลิกที่ **ตกลง**
4. คลิกที่ **พิมพ์**

ข้อมูลที่เกี่ยวข้อง

- ➔ “การใส่กระดาษในช่องฟีดกระดาษด้านหลัง” บนหน้าที่ 23
- ➔ “การพิมพ์โดยใช้การตั้งค่าอย่างง่าย” บนหน้าที่ 32

การพิมพ์ให้เข้ากันพอดีกับขนาดกระดาษ

เลือกขนาดกระดาษที่คุณโหลดเข้าไปในเครื่องพิมพ์ในลักษณะการตั้งค่า ขนาดกระดาษปลายทาง



หมายเหตุ:

คุณสมบัตินี้ไม่มีสำหรับการพิมพ์แบบไร้รอยต่อ

1. จากแท็บ **ลักษณะการพิมพ์** ของไดรเวอร์เครื่องพิมพ์ ทำการตั้งค่าต่อไปนี้
 - ขนาดกระดาษ: เลือกขนาดของกระดาษที่คุณตั้งไว้ในแอปพลิเคชันในลักษณะการตั้งค่า
 - ทางออกกระดาษ: เลือกขนาดกระดาษที่คุณโหลดในเครื่องพิมพ์
พอดีหน้ากระดาษ ถูกเลือกโดยอัตโนมัติ

หมายเหตุ:

คลิก **ตรงกลาง** เพื่อพิมพ์ภาพที่ลดขนาดให้อยู่ตรงกลางของหน้า

2. ตั้งรายการอื่นบน **ระบบการพิมพ์** และแถบ **ลักษณะการพิมพ์** ตามที่ต้องการ หลังจากนั้น คลิกที่ **ตกลง**
3. คลิกที่ **พิมพ์**

ข้อมูลที่เกี่ยวข้อง

- ➔ "การใส่กระดาษในช่องใส่กระดาษด้านหลัง" บนหน้าที่ 23
- ➔ "การพิมพ์โดยใช้การตั้งค่าอย่างง่าย" บนหน้าที่ 32

การพิมพ์เอกสารที่ลดขนาดหรือขยายขนาดที่ขนาดใหญ่

คุณสามารถลดขนาดหรือขยายขนาดของเอกสารโดยร้อยละแบบเฉพาะ

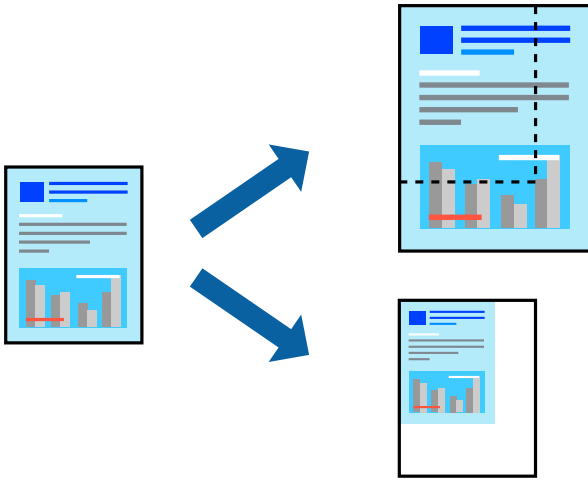

หมายเหตุ:

คุณสมบัตินี้ไม่มีสำหรับการพิมพ์แบบไร้รอยต่อ

1. จากแท็บ **ลักษณะการพิมพ์** ของไดรเวอร์เครื่องพิมพ์ เลือกขนาดเอกสารจากการตั้งค่า **ขนาดกระดาษ**
2. เลือกขนาดกระดาษที่คุณต้องการพิมพ์จากการตั้งค่า **ทางออกกระดาษ**
3. เลือกที่ **เพิ่ม/ลดขนาด เอกสาร, การซูม** และหลังจากนั้น ป้อนร้อยละ
4. ตั้งรายการอื่นบน **ระบบการพิมพ์** และแถบ **ลักษณะการพิมพ์** ตามที่ต้องการ หลังจากนั้น คลิกที่ **ตกลง**
5. คลิกที่ **พิมพ์**

ข้อมูลที่เกี่ยวข้อง

- ➔ "การใส่กระดาษในช่องฟีดกระดาษด้านหลัง" บนหน้าที่ 23
- ➔ "การพิมพ์โดยใช้การตั้งค่าอย่างง่าย" บนหน้าที่ 32

การพิมพ์รูปภาพเดียวบนหลายแผ่นเพื่อการขยายใหญ่ (การทำโปสเตอร์)

คุณสมบัตินี้อนุญาตให้คุณพิมพ์ภาพหนึ่งภาพบนกระดาษหลายแผ่น คุณสามารถสร้างโปสเตอร์ขนาดใหญ่ โดยการต่อเข้าด้วยกัน

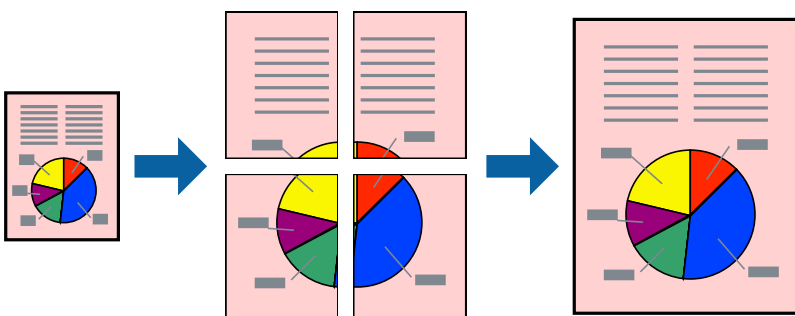

1. จากแท็บ **ระบบการพิมพ์** ของไดร์เวอร์เครื่องพิมพ์ เลือก **2x1 โปสเตอร์, 2x2 โปสเตอร์, 3x3 โปสเตอร์** หรือ **4x4 โปสเตอร์** เป็นการตั้งค่า **วิธีพิมพ์ลง 1 หน้า**
2. คลิกที่ **ปรับแต่ง** ทำการตั้งค่าที่เหมาะสม และหลังจากนั้น คลิกที่ **ตกลง**
หมายเหตุ:
พิมพ์รอยตัดขอบกระดาษ ให้คุณสามารถพิมพ์แนวรอยตัดได้
3. ตั้งรายการอื่นบน **ระบบการพิมพ์** และแถบ **ลักษณะการพิมพ์** ตามที่ต้องการ หลังจากนั้น คลิกที่ **ตกลง**
4. คลิกที่ **พิมพ์**

ข้อมูลที่เกี่ยวข้อง

- ➔ "การใส่กระดาษในช่องฟีดกระดาษด้านหลัง" บนหน้าที่ 23
- ➔ "การพิมพ์โดยใช้การตั้งค่าอย่างง่าย" บนหน้าที่ 32

การสร้างโปสเตอร์โดยใช้การเหลื่อมซ้อนเครื่องหมายการจัดแนว

ต่อไปนี้เป็นตัวอย่างของวิธีการสร้างโปสเตอร์เมื่อ **2x2 โปสเตอร์** ถูกเลือก และ **พิมพ์เหลื่อมซ้อนทับกัน** ถูกเลือก ใน **พิมพ์รอยตัดขอบกระดาษ**

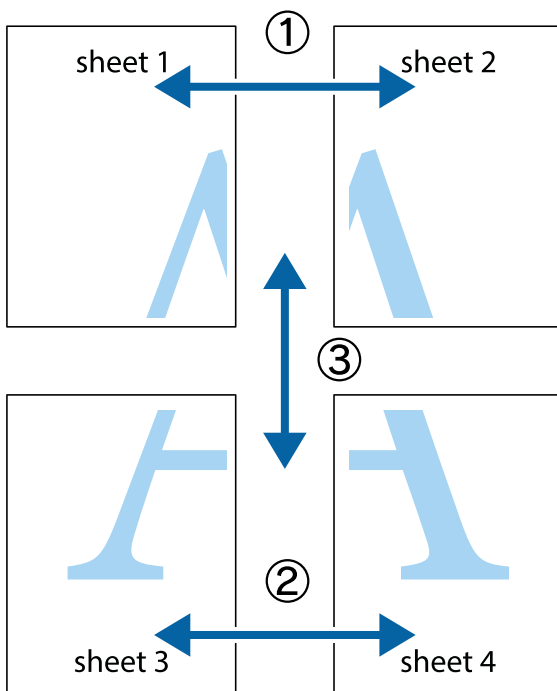

1. เตรียม Sheet 1 และ Sheet 2 ตัดขอบออกของ Sheet 1 ไปตามแนวเส้นสีฟ้าแนวตั้งผ่านศูนย์กลางของเครื่องหมายกากบาทด้านบนและด้านล่าง

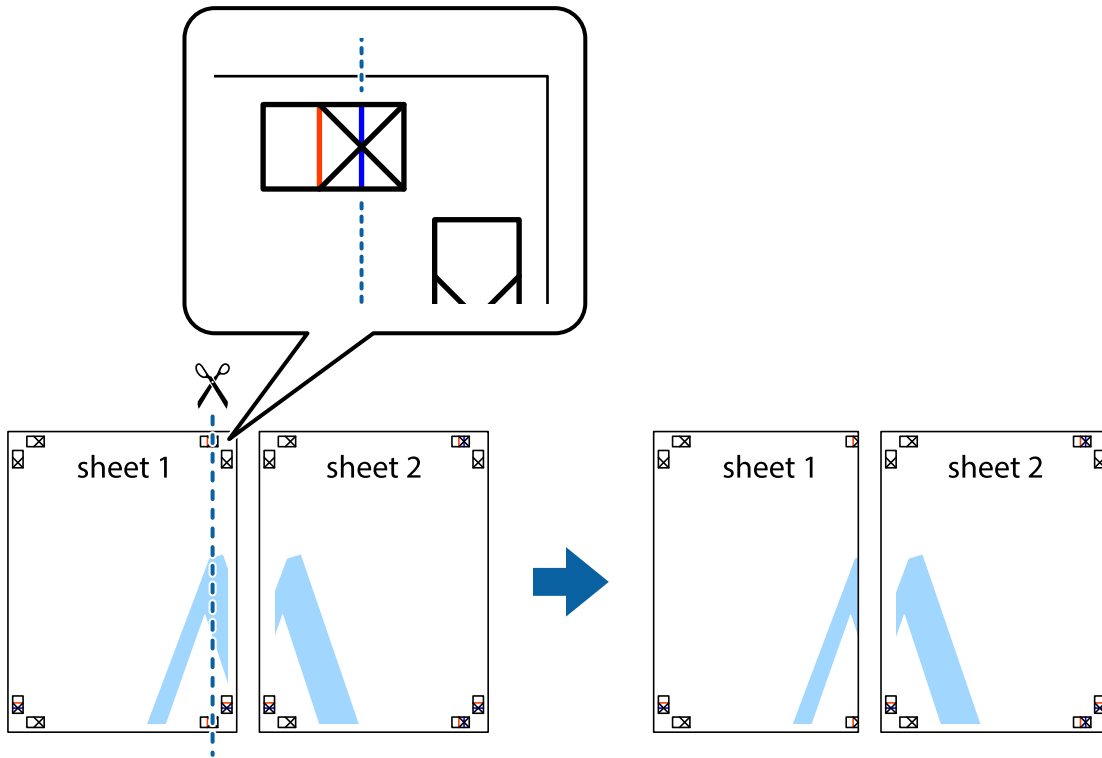

2. วางขอบของ Sheet 1 บนด้านบนของ Sheet 2 และจัดแนวของเครื่องหมายกากบาท หลังจากนั้นติดเทปชั่วคราวของแผ่นกระดาษ 2 แผ่นเข้าด้วยกันจากด้านหลัง

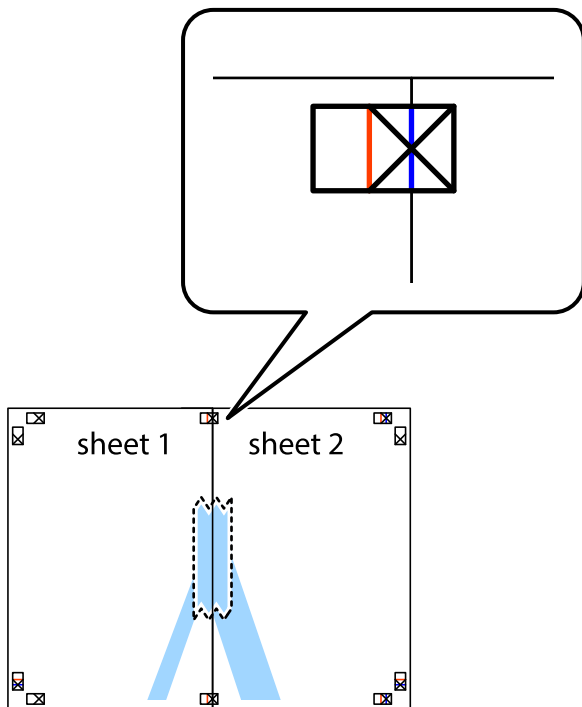

- ตัดแผ่นที่ติดเทปไว้แล้วเป็นสองส่วนตามแนวเส้นสีแดงแนวตั้งผ่านการทำเครื่องหมายแนวเส้นไว้ (ในตอนนี้ เส้นจากด้านซ้ายของเครื่องหมายกากบาท)

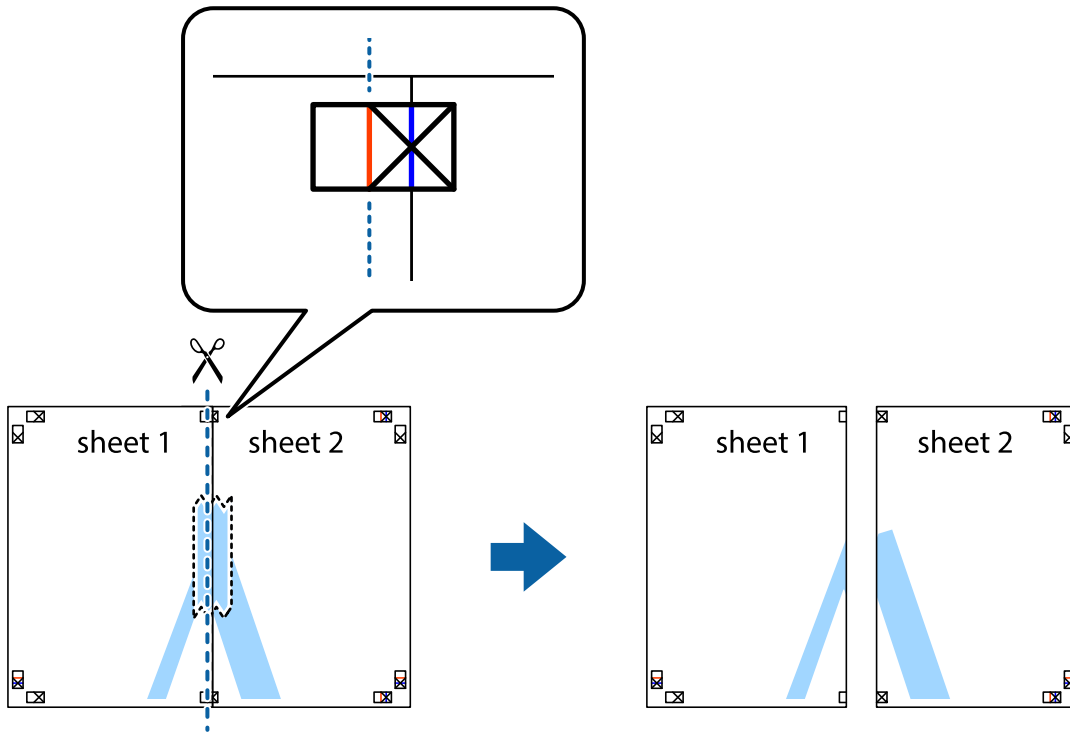

- ติดเทปบนแผ่นกระดาษเข้าด้วยกันจากด้านหลัง

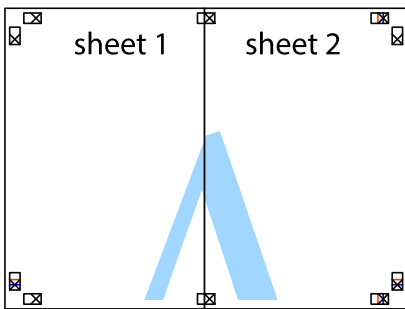

- ทำซ้ำขั้นตอนที่ 1 ถึง 4 เพื่อติดเทป Sheet 3 และ Sheet 4 ด้วยกัน

6. ตัดขอบขอบกระดาษของ Sheet 1 และ Sheet 2 ไปตามแนวเส้นสีฟ้าแนวนอนผ่านศูนย์กลางของเครื่องหมายกากบาทด้านซ้ายและด้านขวา

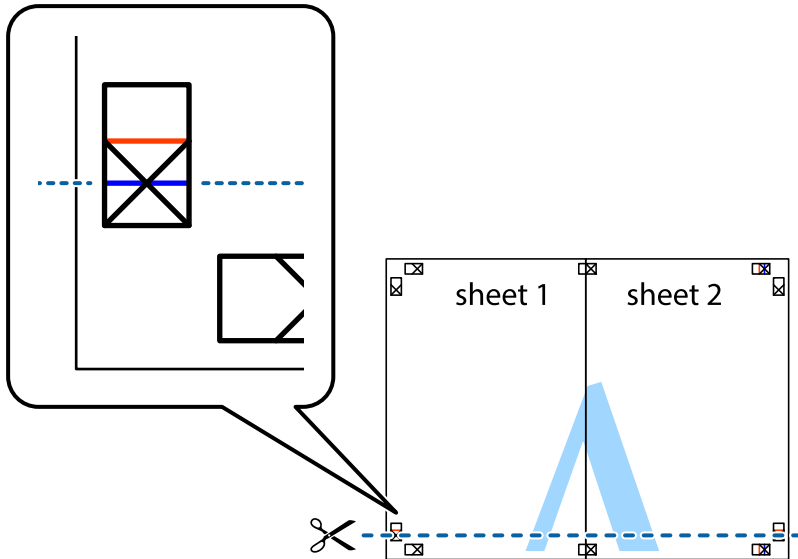

7. วางขอบของ Sheet 1 และ Sheet 2 บนด้านบนของ Sheet 3 และ Sheet 4 และจัดแนวของเครื่องหมายกากบาท หลังจกนั้นติดเทปชั่วคราวของแผ่นกระดาษ 2 แผ่นเข้าด้วยกันจากด้านหลัง

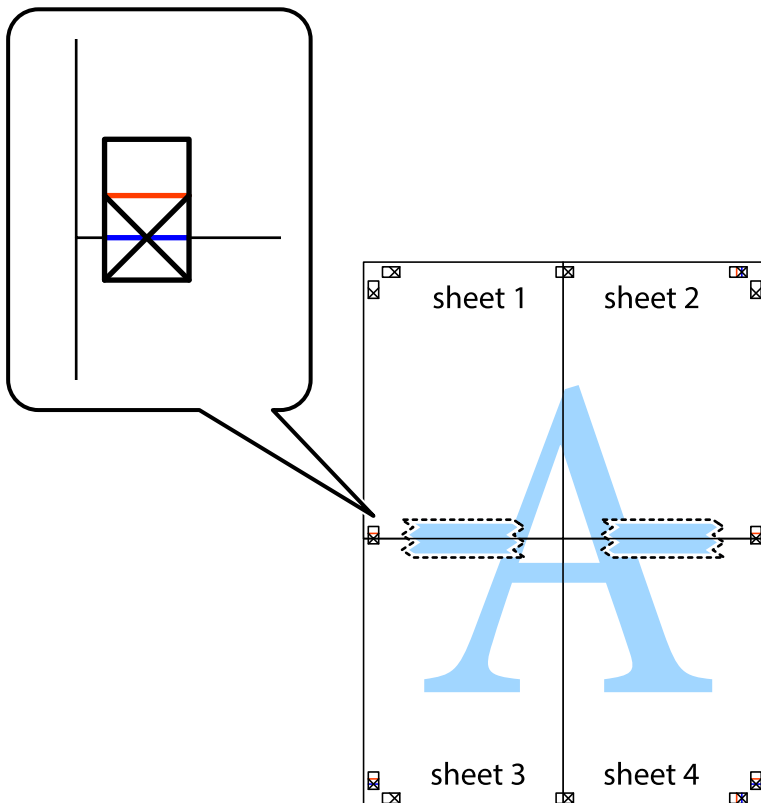

8. ตัดแผ่นที่ติดเทปไว้แล้วเป็นสองส่วนตามแนวเส้นสีแดงแนวนอนผ่านการทำเครื่องหมายแนวเส้นไว้ (ในตอนนี้เส้นที่อยู่ด้านบนของเครื่องหมายกากบาท)

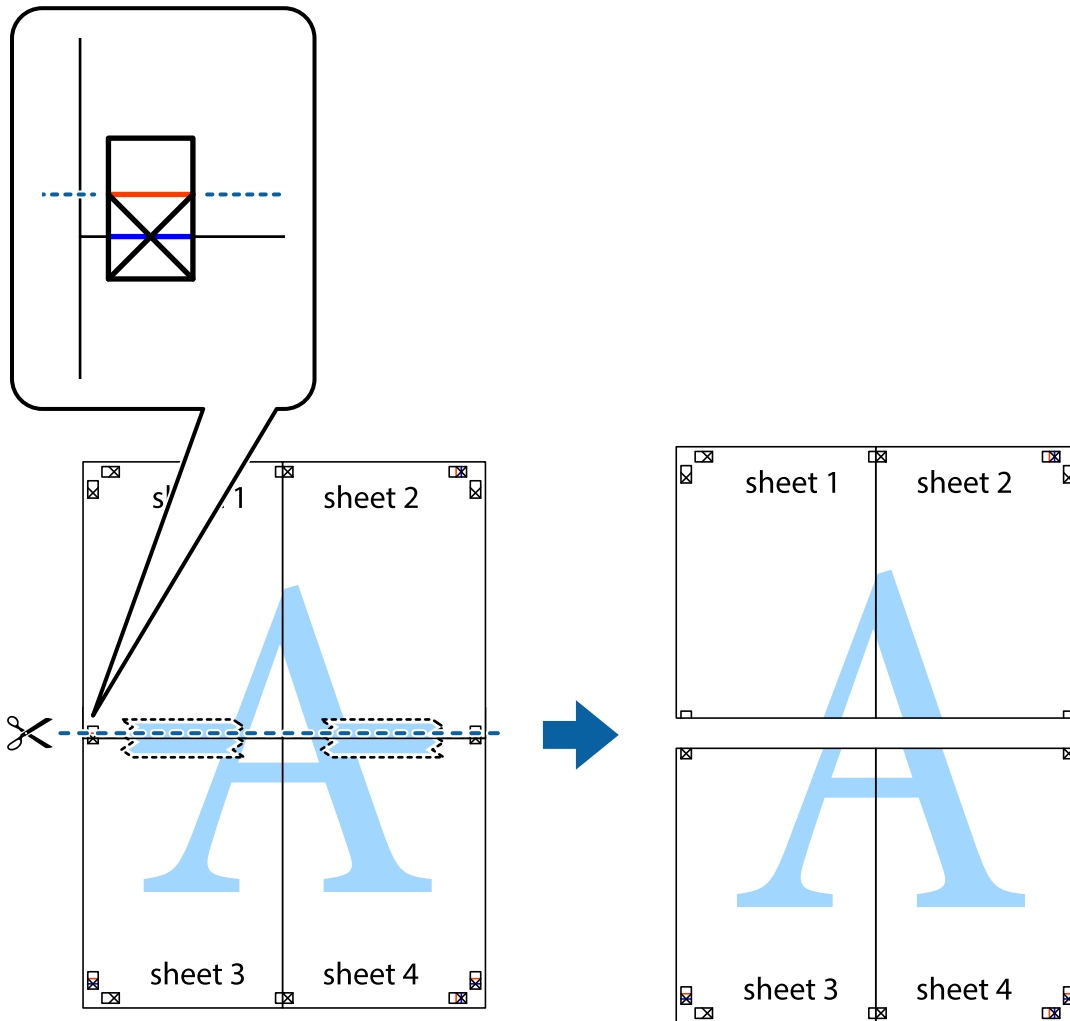

9. ติดเทปบนแผ่นกระดาษเข้าด้วยกันจากด้านหลัง

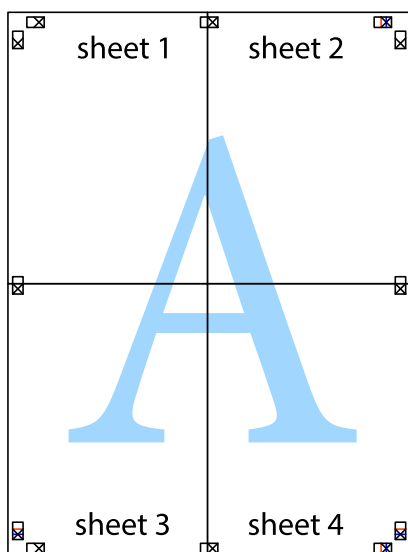

10. ตัดขอบกระดาษไปตามแนวของแนวขอบนอก

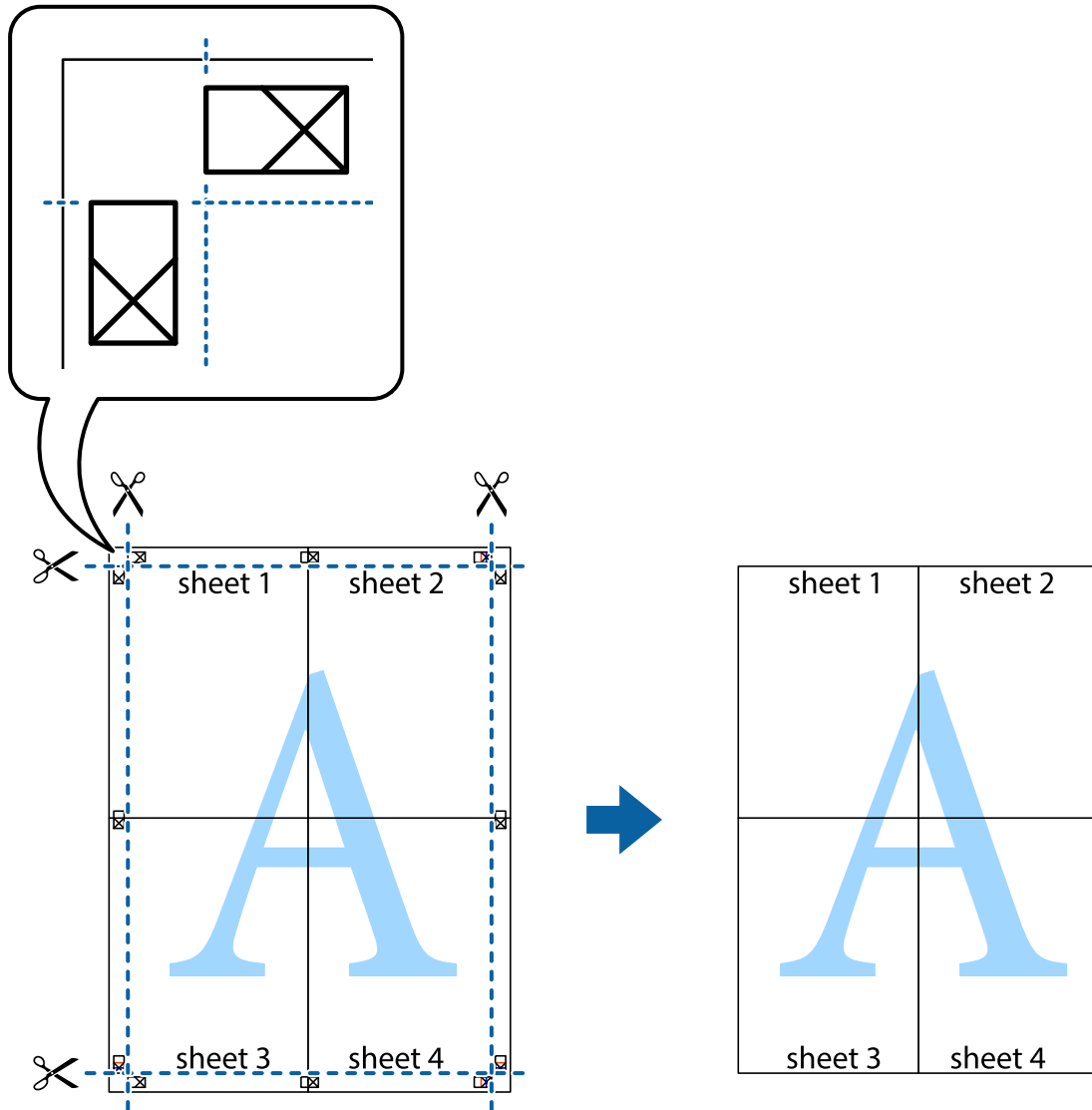

การพิมพ์โดยมีส่วนหัวและส่วนท้ายกระดาษ

คุณสามารถทำการพิมพ์ข้อมูล เช่น ชื่อผู้ใช้และวันที่พิมพ์เป็นหัวกระดาษหรือท้ายกระดาษได้

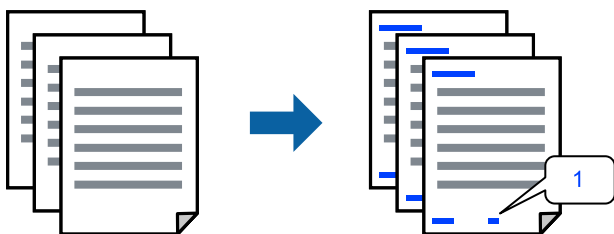

1. จากแท็บ **ลักษณะการพิมพ์** ของไดรเวอร์เครื่องพิมพ์ คลิกที่ **คุณสมบัติลายน้ำ** จากนั้นเลือก **หัว** หรือ **ท้าย**

2. **ปรับแต่ง** แล้วเลือกรายการที่คุณต้องการพิมพ์

หมายเหตุ:

- หากต้องการระบุหมายเลขหน้า ให้เลือก **หมายเลขหน้า** จากตำแหน่งที่คุณต้องการพิมพ์ในส่วนหัวและส่วนท้าย จากนั้นเลือกหมายเลขใน **หมายเลขเริ่มต้น**
- ถ้าคุณต้องการให้พิมพ์ข้อความในส่วนหัวหรือส่วนท้าย ให้เลือกตำแหน่งที่คุณต้องการพิมพ์ จากนั้นเลือก **ข้อความ** ป้อนข้อความที่คุณต้องการพิมพ์ในช่องการป้อนข้อความ

3. ตั้งรายการอื่นบน **ระบบการพิมพ์** และแถบ **ลักษณะการพิมพ์** ตามที่ต้องการ หลังจากนั้น คลิกที่ **ตกลง**

4. คลิกที่ **พิมพ์**

ข้อมูลที่เกี่ยวข้อง

- ➔ “การใส่กระดาษในช่องฟีดกระดาษด้านหลัง” บนหน้าที่ 23
- ➔ “การพิมพ์โดยใช้การตั้งค่าอย่างง่าย” บนหน้าที่ 32

การพิมพ์ลายน้ำ

คุณสามารถพิมพ์ลายน้ำ เช่น “ความลับ” หรือรูปแบบป้องกันการทำสำเนาบนสิ่งที่พิมพ์ออกมาของคุณได้ หากคุณพิมพ์ด้วยรูปแบบป้องกันการทำสำเนา ตัวอักษรที่ซ่อนไว้จะปรากฏขึ้นเมื่อทำสำเนาเพื่อบ่งบอกความแตกต่างของต้นฉบับและสำเนา



รูปแบบการป้องกันการคัดลอก พร้อมใช้งานภายใต้เงื่อนไขต่อไปนี้

- ประเภทกระดาษ: กระดาษธรรมดา
- ไรซ์อบ: ไม่ได้เลือก
- ลักษณะงานพิมพ์: มาตรฐาน
- การพิมพ์ 2 หน้า: ไม่ใช่, ผู้ใช้กำหนด (เข้าเล่มด้านยาว) หรือ ผู้ใช้กำหนด (เข้าเล่มด้านสั้น)
- ปรับค่าสี: อัตโนมัติ

หมายเหตุ:

นอกจากนี้คุณสามารถเพิ่มรูปแบบป้องกันการคัดลอกของคุณเองได้

1. จากแท็บ **ลักษณะการพิมพ์** ของไดรฟ์เวอร์เครื่องพิมพ์ คลิก **คุณสมบัติลายน้ำ** จากนั้นเลือก รูปแบบการป้องกันการคัดลอก หรือ พิมพ์ลายน้ำ
2. คลิก **ปรับแต่ง** เพื่อเปลี่ยนแปลงรายละเอียด เช่น ขนาด ความหนาแน่น หรือตำแหน่งของรูปแบบ หรือ เครื่องหมาย
3. ตั้งรายการอื่นบน **ระบบการพิมพ์** และแถบ **ลักษณะการพิมพ์** ตามที่ต้องการ หลังจากนั้น คลิกที่ **ตกลง**
4. คลิกที่ **พิมพ์**

ข้อมูลที่เกี่ยวข้อง

- ➔ “การใส่กระดาษในช่องฟีดกระดาษด้านหลัง” บนหน้าที่ 23
- ➔ “การพิมพ์โดยใช้การตั้งค่าอย่างง่าย” บนหน้าที่ 32

การพิมพ์หลายไฟล์พร้อมกัน

การจัดการงานพิมพ์ ทำให้คุณทำการผสมรวมหลายไฟล์ที่สร้างขึ้นโดยแอปพลิเคชันที่ต่างกันและพิมพ์ออกมาด้วยงานสั่งพิมพ์ครั้งเดียวได้ คุณสามารถระบุการตั้งค่าการพิมพ์สำหรับไฟล์ที่รวมกันได้ เช่น เคาะโครงหลายหน้า และการพิมพ์ 2 หน้า

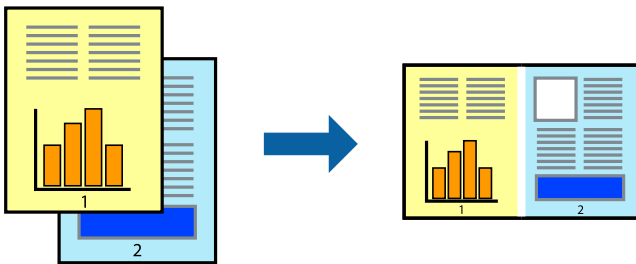

1. จากแท็บ ระบบการพิมพ์ ของไดรเวอร์เครื่องพิมพ์ เลือก การจัดการงานพิมพ์
2. คลิกที่ พิมพ์
เมื่อคุณเริ่มการพิมพ์ หน้าต่าง การจัดการงานพิมพ์ จะปรากฏขึ้นมา
3. ด้วยหน้าต่าง การจัดการงานพิมพ์ ที่เปิดอยู่ ให้เปิดไฟล์ที่คุณต้องการพิมพ์รวมกันกับไฟล์ปัจจุบัน และหลังจากนั้นทำซ้ำขั้นตอนข้างต้น
4. เมื่อคุณเลือกงานพิมพ์ที่เพิ่มไปยัง พิมพ์โปรเจค Lite ในหน้าต่าง การจัดการงานพิมพ์ คุณสามารถแก้ไขเค้าโครงของหน้าได้
5. คลิก พิมพ์ จากเมนู ไฟล์ เพื่อเริ่มต้นการพิมพ์

หมายเหตุ:

หากคุณเปิดหน้าต่าง การจัดการงานพิมพ์ ก่อนที่จะเพิ่มข้อมูลการพิมพ์ทั้งหมดไปยัง พิมพ์โปรเจค งานพิมพ์ที่คุณกำลังพิมพ์อยู่จะถูกยกเลิก คลิก บันทึก จากเมนู ไฟล์ เพื่อบันทึกงานปัจจุบัน นามสกุลของไฟล์ที่บันทึกไว้คือ "ecl"

ในการเปิด โครงการพิมพ์ ให้คลิก การจัดการงานพิมพ์ บนแท็บไดรเวอร์เครื่องพิมพ์ การบำรุงรักษา เพื่อเปิดหน้าต่าง Job Arranger Lite ถัดจากนั้น ให้เลือก เปิด จากเมนู ไฟล์ เพื่อเลือกไฟล์

ข้อมูลที่เกี่ยวข้อง

- ➔ “การใส่กระดาษในช่องฟีดกระดาษด้านหลัง” บนหน้าที่ 23
- ➔ “การพิมพ์โดยใช้การตั้งค่าอย่างง่าย” บนหน้าที่ 32

การพิมพ์โดยใช้คุณสมบัติการพิมพ์สากลแบบสี

คุณสามารถเพิ่มขีดความสามารถการมองเห็นของข้อความและภาพในผลงานพิมพ์ได้

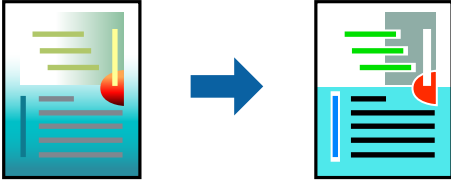

การพิมพ์สีทั่วไป ใช้ได้เฉพาะเมื่อเลือกการตั้งค่าต่อไปนี้

- ประเภทกระดาษ: กระดาษธรรมดา
- ลักษณะงานพิมพ์: มาตรฐาน หรือคุณภาพสูงกว่า
- สีที่พิมพ์: เลือกสี
- แอปพลิเคชัน: Microsoft® Office 2007 หรือรุ่นใหม่กว่า
- ขนาดข้อความ: 96 pts หรือเล็กกว่า

1. จากแท็บ **ลักษณะการพิมพ์** ของไดรเวอร์เครื่องพิมพ์ คลิก **ตัวเลือกเสริมรูปภาพ** ในค่า **ปรับค่าสี**
2. เลือกตัวเลือกจากการตั้งค่า **การพิมพ์สีทั่วไป**
3. **ตัวเลือกการเพิ่มประสิทธิภาพ** เพื่อทำการตั้งค่าอื่นๆ
4. ตั้งรายการอื่นบน **ระบบการพิมพ์** และแถบ **ลักษณะการพิมพ์** ตามที่ต้องการ หลังจากนั้น คลิกที่ **ตกลง**
5. คลิกที่ **พิมพ์**

หมายเหตุ:

- ตัวอักษรบางตัวอาจเปลี่ยนแปลงตามรูปแบบ เช่น "+" จะปรากฏเป็น "±"
- รูปแบบที่เฉพาะตามแอปพลิเคชันและการขีดเส้นใต้อาจเปลี่ยนแปลงเนื้อหาที่พิมพ์โดยใช้การตั้งค่าเหล่านี้
- คุณภาพการพิมพ์อาจด้อยลงสำหรับรูปถ่ายและรูปภาพอื่นๆ เมื่อใช้การตั้งค่า **การพิมพ์สีทั่วไป**
- ความเร็วการพิมพ์จะช้าลงเมื่อใช้การตั้งค่า **การพิมพ์สีทั่วไป**

ข้อมูลที่เกี่ยวข้อง

- ➔ "การใส่กระดาษในช่องฟีดกระดาษด้านหลัง" บนหน้าที่ 23
- ➔ "การพิมพ์โดยใช้การตั้งค่าอย่างง่าย" บนหน้าที่ 32

การปรับสีของการพิมพ์

คุณสามารถปรับสีที่ใช้ในงานพิมพ์ได้ การปรับเหล่านี้ไม่สามารถใช้ได้กับข้อมูลดั้งเดิม

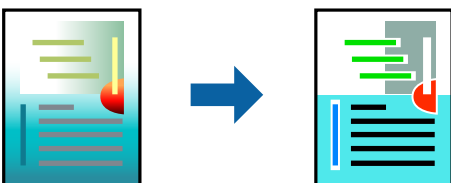

PhotoEnhance สร้างรูปภาพที่คมชัดกว่าและสีสว่างสดใสมากขึ้นโดยการปรับโดยอัตโนมัติของความเปรียบต่าง ความอิ่มตัวและความสว่างของข้อมูลของภาพดั้งเดิม

หมายเหตุ:

PhotoEnhance ปรับสีโดยการวิเคราะห์ตำแหน่งของการแสดงภาพ ดังนั้น ถ้าคุณได้ทำการเปลี่ยนตำแหน่งของการแสดงภาพโดยการลดขนาด การตัดกรอบ หรือการหมุนของภาพแล้ว สีอาจจะเปลี่ยนแปลงไปโดยไม่คาดหมายได้ การเลือกการตั้งค่าแบบไม่มีขอบเขตยังสามารถเปลี่ยนตำแหน่งของการแสดงภาพ มีผลทำให้มีการเปลี่ยนแปลงของสีได้ ถ้ารูปภาพไม่ได้ระยะโฟกัสแล้ว โทนสีอาจจะไม่เป็นธรรมชาติได้ ถ้าสีถูกทำให้เปลี่ยนแปลงหรือกลายเป็นไม่ธรรมชาติแล้ว ให้ทำการพิมพ์ในโหมดอื่นนอกเหนือจากโหมด **PhotoEnhance**

1. จากแท็บ **ลักษณะการพิมพ์** ของไดรเวอร์เครื่องพิมพ์ เลือกวิธีการปรับแก้สีจากการตั้งค่า **ปรับค่าสี**
 - อัตโนมัติ การตั้งค่านี้จะปรับสีโดยอัตโนมัติให้เข้ากันกับการตั้งค่าประเภทของกระดาษและคุณภาพการพิมพ์
 - กำหนดเอง: คลิก **กำหนดการพิมพ์ขั้นสูง** หากคุณต้องการทำการตั้งค่าของตนเอง
2. ตั้งรายการอื่นบน **ระบบการพิมพ์** และแถบ **ลักษณะการพิมพ์** ตามที่ต้องการ หลังจากนั้น คลิกที่ **ตกลง**
3. คลิกที่ **พิมพ์**

ข้อมูลที่เกี่ยวข้อง

- ➔ “การใส่กระดาษในช่องฟีดกระดาษด้านหลัง” บนหน้าที่ 23
- ➔ “การพิมพ์โดยใช้การตั้งค่าอย่างง่าย” บนหน้าที่ 32

การพิมพ์เพื่อเน้นเส้นที่บาง

คุณสามารถปรับเส้นบางที่จะพิมพ์ให้หนาขึ้นได้

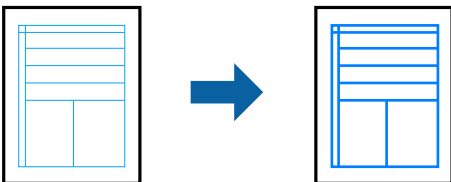

1. จากแท็บ **ลักษณะการพิมพ์** ของไดรเวอร์เครื่องพิมพ์ คลิก **ตัวเลือกเสริมรูปภาพ** ในค่า **ปรับค่าสี**
2. เลือก **เน้นเส้นบาง**
3. ตั้งรายการอื่นบน **ระบบการพิมพ์** และแถบ **ลักษณะการพิมพ์** ตามที่ต้องการ หลังจากนั้น คลิกที่ **ตกลง**
4. คลิกที่ **พิมพ์**

ข้อมูลที่เกี่ยวข้อง

- ➔ “การใส่กระดาษในช่องฟีดกระดาษด้านหลัง” บนหน้าที่ 23
- ➔ “การพิมพ์โดยใช้การตั้งค่าอย่างง่าย” บนหน้าที่ 32

การพิมพ์รหัสบาร์โค้ดที่ชัดเจน

คุณสามารถพิมพ์รหัสบาร์โค้ดได้อย่างชัดเจนและทำให้สแกนได้ง่าย เพียงเปิดใช้งานคุณสมบัตินี้หากบาร์โค้ดที่คุณพิมพ์ไม่สามารถสแกนได้

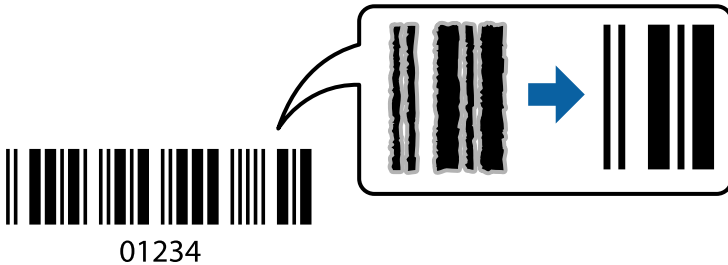

คุณสามารถใช้คุณสมบัตินี้ภายใต้เงื่อนไขต่อไปนี้

- ประเภทกระดาษ: กระดาษธรรมดา
- ลักษณะงานพิมพ์: มาตรฐาน

1. จากแท็บ **การบำรุงรักษา** ของไดรเวอร์เครื่องพิมพ์ คลิกที่ **การตั้งค่าเอ็กซ์เทน** จากนั้นเลือก **โหมดพิมพ์บาร์โค้ด**
2. ตั้งรายการอื่นบน **ระบบการพิมพ์** และแถบ **ลักษณะการพิมพ์** ตามที่ต้องการ หลังจากนั้น คลิกที่ **ตกลง**
3. คลิกที่ **พิมพ์**

หมายเหตุ:

การลดภาพเบลออาจจะไม่สามารถทำได้เสมอไปขึ้นอยู่กับสภาพแวดล้อม

ข้อมูลที่เกี่ยวข้อง

- ➔ ["การใส่กระดาษในช่องฟีดกระดาษด้านหลัง" บนหน้าที่ 23](#)
- ➔ ["การพิมพ์โดยใช้การตั้งค่าอย่างง่าย" บนหน้าที่ 32](#)

การพิมพ์จากเครื่องคอมพิวเตอร์ — Mac OS

การพิมพ์โดยใช้การตั้งค่าอย่างง่าย

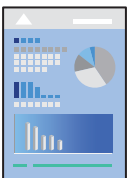

หมายเหตุ:

การทำงานและหน้าจจะแตกต่างกันไป ขึ้นอยู่กับแอปพลิเคชัน ดูที่วิธีใช้ของแอปพลิเคชันสำหรับรายละเอียด

1. ใส่กระดาษเข้าไปในเครื่องพิมพ์
2. เปิดไฟล์ที่คุณต้องการพิมพ์

- เลือกที่ พิมพ์ จากเมนู ไฟล์ หรือคำสั่งอื่นเพื่อเข้าสู่หน้าต่างโต้ตอบการพิมพ์ หากจำเป็น ให้คลิกที่ แสดงรายละเอียด หรือ ▼ เพื่อขยายหน้าต่างการพิมพ์
- เลือกเครื่องพิมพ์ของคุณ
- เลือก ตั้งค่าการพิมพ์ จากเมนูป๊อปอัพ

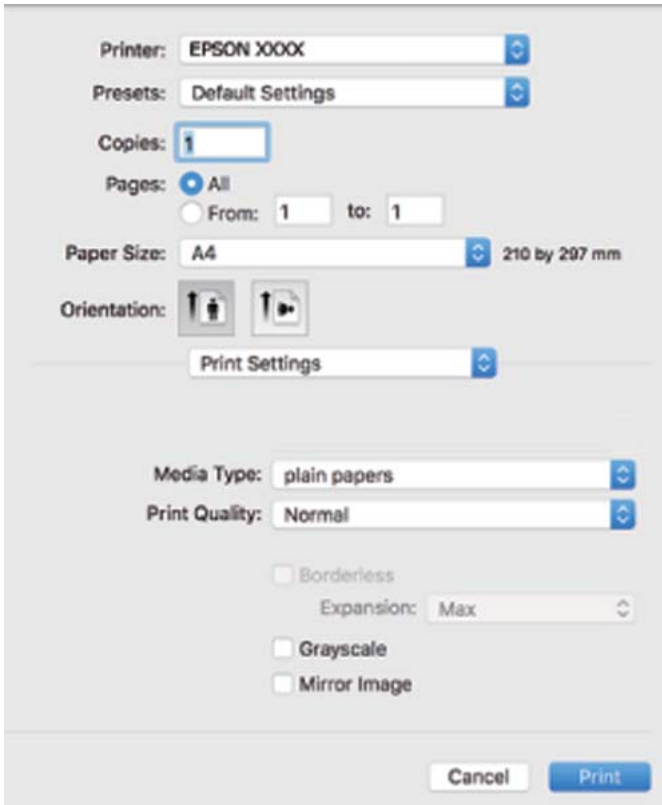

- เปลี่ยนแปลงการตั้งค่าตามที่จำเป็น
- คลิกที่ พิมพ์

ข้อมูลที่เกี่ยวข้อง

- ➔ “กระดาษที่ใช้ได้และความจุ” บนหน้าที่ 124
- ➔ “รายชื่อของประเภทกระดาษ” บนหน้าที่ 22

การเพิ่มการตั้งค่าล่วงหน้าของเครื่องพิมพ์เพื่อการพิมพ์ที่ง่าย

หากคุณสร้างการตั้งค่าล่วงหน้าของคุณเองสำหรับการตั้งค่าที่ซับซ้อนบนไดรเวอร์เครื่องพิมพ์แล้ว คุณสามารถพิมพ์ได้ง่ายดายโดยการเลือกค่าที่ตั้งไว้ล่วงหน้าจากรายชื่อ

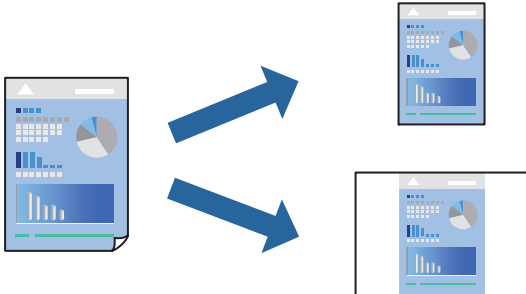

1. ตั้งค่าแต่ละรายการ เช่น ตั้งค่าการพิมพ์ และ ค่าโครง (ขนาดกระดาษ, ชนิดกระดาษ ฯลฯ)
2. คลิก **ค่าที่ตั้งไว้ล่วงหน้า** หรือบันทึกการตั้งค่าปัจจุบันเป็นค่าที่ตั้งไว้ล่วงหน้า
3. คลิก **OK**

หมายเหตุ:

ในการลบการตั้งค่าล่วงหน้าที่เพิ่มเข้ามา ให้คลิกที่ **ค่าที่ตั้งไว้ล่วงหน้า** > **แสดงค่าที่ตั้งไว้ล่วงหน้า** เลือกชื่อการตั้งค่าล่วงหน้าที่คุณต้องการลบทิ้งจากรายชื่อ และหลังจากนั้นลบทิ้ง

4. คลิกที่ **พิมพ์**

ครั้งถัดไปที่คุณต้องการพิมพ์โดยใช้การตั้งค่าเดียวกัน ให้เลือกชื่อค่าที่ตั้งไว้ล่วงหน้าที่ตั้งไว้ก่อนหน้านี้

ข้อมูลที่เกี่ยวข้อง

- ➔ “การใส่กระดาษในช่องฟีดกระดาษด้านหลัง” บนหน้าที่ 23
- ➔ “การพิมพ์โดยใช้การตั้งค่าอย่างง่าย” บนหน้าที่ 49

การพิมพ์หลายหน้าบนแผ่นเดียว

คุณสามารถทำการพิมพ์หลายหน้าของข้อมูลได้บนกระดาษแผ่นเดียวได้

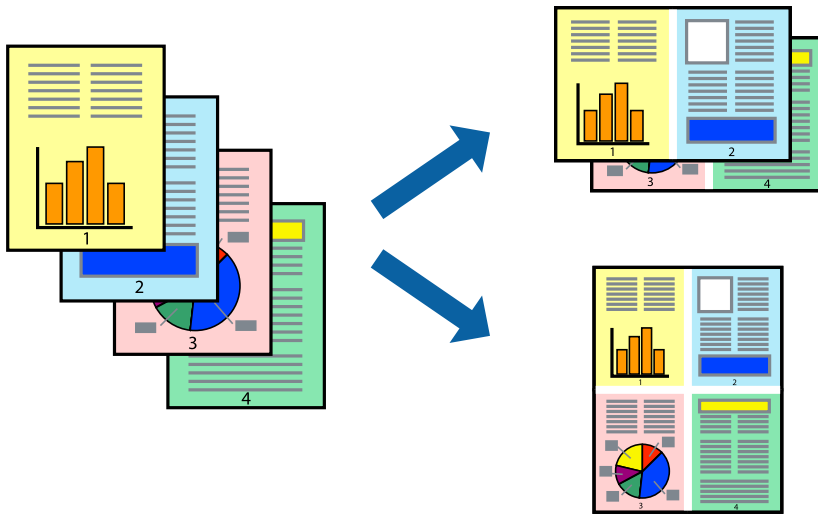

1. เลือก **เค้าโครง** จากเมนู **มืออาชีพ**
2. ตั้งค่าจำนวนของหน้าใน **หน้าต่อแผ่น** **ทิศทางของเค้าโครง** (ลำดับของหน้า) และ **ขอบ**
3. ตั้งค่ารายการอื่นๆ ที่จำเป็น
4. คลิกที่ **พิมพ์**

ข้อมูลที่เกี่ยวข้อง

- ➔ “การใส่กระดาษในช่องฟีดกระดาษด้านหลัง” บนหน้าที่ 23
- ➔ “การพิมพ์โดยใช้การตั้งค่าอย่างง่าย” บนหน้าที่ 49

การพิมพ์ให้เข้ากันพอดีกับขนาดกระดาษ

เลือกขนาดกระดาษที่คุณโหลดเข้าไปในเครื่องพิมพ์ในลักษณะการตั้งค่า **ขนาดกระดาษ** ปลายทาง



1. เลือกขนาดของกระดาษที่คุณตั้งไว้ในแอปพลิเคชันในลักษณะการตั้งค่า **ขนาดกระดาษ**

2. เลือก **การจัดการกระดาษ** จากเมนูป๊อปอัพ
3. เลือก **สเกลที่เหมาะสมขนาดกระดาษ**
4. เลือกขนาดกระดาษที่คุณโหลดเข้าไปในเครื่องพิมพ์ในลักษณะการตั้งค่า **ขนาดกระดาษปลายทาง**
5. ตั้งค่ารายการอื่นๆ ที่จำเป็น
6. คลิกที่ **พิมพ์**

ข้อมูลที่เกี่ยวข้อง

- ➔ “การใส่กระดาษในช่องฟีดกระดาษด้านหลัง” บนหน้าที่ 23
- ➔ “การพิมพ์โดยใช้การตั้งค่าอย่างง่าย” บนหน้าที่ 49

การพิมพ์เอกสารที่ลดขนาดหรือขยายขนาดที่ขนาดใดๆ

คุณสามารถลดขนาดหรือขยายขนาดของเอกสารโดยร้อยละแบบเฉพาะ



1. เลือกที่ **พิมพ์** จากเมนู **ไฟล์** หรือคำสั่งอื่นเพื่อเข้าสู่หน้าต่างโต้ตอบการพิมพ์
2. เลือก **การตั้งค่าหน้า** จากเมนู **ไฟล์** ของแอปพลิเคชัน
3. เลือก **เครื่องพิมพ์**, **ขนาดกระดาษ** ป้อนค่าร้อยละใน **ขนาด** จากนั้นคลิก **OK**
หมายเหตุ:
เลือกขนาดกระดาษที่คุณตั้งค่าในแอปพลิเคชันเป็นการตั้งค่า **ขนาดกระดาษ**
4. ตั้งค่ารายการอื่นๆ ที่จำเป็น
5. คลิกที่ **พิมพ์**

ข้อมูลที่เกี่ยวข้อง

- ➔ “การใส่กระดาษในช่องฟีดกระดาษด้านหลัง” บนหน้าที่ 23
- ➔ “การพิมพ์โดยใช้การตั้งค่าอย่างง่าย” บนหน้าที่ 49

การปรับสีของการพิมพ์

คุณสามารถปรับสีที่ใช้ในงานพิมพ์ได้ การปรับเหล่านี้ไม่สามารถใช้ได้กับข้อมูลดั้งเดิม



PhotoEnhance สร้างรูปภาพที่คมชัดกว่าและสีสว่างสดใสมากขึ้นโดยการปรับโดยอัตโนมัติของความเปรียบต่าง ความอิ่มตัวและความสว่างของข้อมูลของภาพดั้งเดิม

หมายเหตุ:

PhotoEnhance ปรับสีโดยการวิเคราะห์ตำแหน่งของการแสดงภาพ ดังนั้น ถ้าคุณได้ทำการเปลี่ยนตำแหน่งของการแสดงภาพโดยการลดขนาด การตัดกรอบ หรือการหมุนของภาพแล้ว สีอาจจะเปลี่ยนแปลงไปโดยไม่คาดหมายได้ การเลือกการตั้งค่าแบบไม่มีขอบเขตยังสามารถเปลี่ยนตำแหน่งของการแสดงภาพ มีผลทำให้มีการเปลี่ยนแปลงของสีได้ ถ้ารูปภาพไม่ได้ระยะโฟกัสแล้ว โทนสีอาจจะไม่เป็นธรรมชาติได้ ถ้าสีถูกทำให้เปลี่ยนแปลงหรือกลายเป็นไม่ธรรมชาติแล้ว ให้ทำการพิมพ์ในโหมดอื่นนอกเหนือจากโหมด **PhotoEnhance**

1. เลือก **การจับคู่ของสี** จากเมนูป๊อปอัพและหลังจากนั้นเลือกที่ **ควบคุมสีของแอปสัน**
2. เลือก **ตัวเลือกสี** จากเมนูป๊อปอัพและหลังจากนั้นเลือกตัวเลือกหนึ่งใดจากที่มีอยู่
3. คลิกที่ลูกศรที่ถัดจาก **การตั้งค่าขั้นสูง** และทำการตั้งค่าที่เหมาะสม
4. ตั้งค่ารายการอื่นๆ ที่จำเป็น
5. คลิกที่ **พิมพ์**

ข้อมูลที่เกี่ยวข้อง

- ➔ ["การใส่กระดาษในช่องฟีดกระดาษด้านหลัง" บนหน้าที่ 23](#)
- ➔ ["การพิมพ์โดยใช้การตั้งค่าอย่างง่าย" บนหน้าที่ 49](#)

การพิมพ์บนซอง

การพิมพ์ซองจากคอมพิวเตอร์ (Windows)

1. โหลดซองเข้าไปในเครื่องพิมพ์
["การใส่ซองในช่องฟีดกระดาษด้านหลัง" บนหน้าที่ 25](#)
2. เปิดไฟล์ที่คุณต้องการพิมพ์
3. การเข้าไปสู่หน้าต่างของไดรเวอร์เครื่องพิมพ์
4. เลือกขนาดซองจาก **ขนาดกระดาษ** บนแท็บ **ระบบการพิมพ์** จากนั้นเลือก **ซองจดหมาย** จาก **ชนิดกระดาษ**

5. ตั้งรายการอื่นบน ระบบการพิมพ์ และแถบ ลักษณะการพิมพ์ ตามที่ต้องการ และหลังจากนั้น คลิกที่ **ตกลง**
6. คลิกที่ **พิมพ์**

การพิมพ์ของจากคอมพิวเตอร์ (Mac OS)

1. โหลดของเข้าไปในเครื่องพิมพ์
"การใส่ของในช่องฟีดกระดาษด้านหลัง" บนหน้าที่ 25
2. เปิดไฟล์ที่คุณต้องการพิมพ์
3. เลือกที่ **พิมพ์** จากเมนู **ไฟล์** หรือคำสั่งอื่นเพื่อเข้าสู่หน้าต่างโต้ตอบการพิมพ์
4. เลือกขนาดเป็นการตั้งค่า **ขนาดกระดาษ**
5. เลือก **ตั้งค่าการพิมพ์** จากเมนู **ป๊อปอัพ**
6. เลือก **ของ** เป็นการตั้งค่า **ชนิดกระดาษ**
7. ตั้งค่ารายการอื่นๆ ที่จำเป็น
8. คลิกที่ **พิมพ์**

การพิมพ์หน้าเว็บ

การพิมพ์หน้าเว็บจากคอมพิวเตอร์

Epson Photo+ ให้คุณสามารถแสดงหน้าเว็บ ครอบคลุมพื้นที่เฉพาะ จากนั้นแก้ไขและพิมพ์ออกมา ดูที่วิธีใช้ของแอปพลิเคชันสำหรับรายละเอียด

การถ่ายสำเนา

พื้นฐานการถ่ายสำเนา.....	57
การทำการถ่ายสำเนาหลายแผ่น.....	57

พื้นฐานการถ่ายสำเนา

คุณสามารถถ่ายสำเนานกระดาษขนาด A4 ที่ขนาดกำลังขยายเดียวกันได้ ระยะขอบกระดาษที่มีความกว้าง 3 มม. จะปรากฏรอบๆ ขอบของกระดาษโดยไม่สนใจว่าต้นฉบับจะมีการระยะขอบรอบๆ กระดาษหรือไม่ เมื่อทำการถ่ายสำเนาต้นฉบับที่มีขนาดเล็กกว่า A4 ระยะขอบจะกว้างกว่า 3 มม. ขึ้นอยู่กับตำแหน่งที่คุณวางต้นฉบับ

1. ใส่กระดาษเข้าไปในเครื่องพิมพ์
“การใส่กระดาษในช่องฟีดกระดาษด้านหลัง” บนหน้าที่ 23
2. วางต้นฉบับ
“การวางต้นฉบับลงบน กระจกสำหรับตัวสแกน” บนหน้าที่ 29



3. กดปุ่ม  หรือ 

หมายเหตุ:

□ สี ขนาด และขอบกระดาษของภาพที่ถ่ายสำเนาออกมาจะต่างไปจากต้นฉบับเล็กน้อย

การทำการถ่ายสำเนาหลายแผ่น

คุณสามารถทำการถ่ายสำเนาหลายแผ่นในเวลาเดียวกันได้ คุณสามารถระบุได้สูงสุดถึง 20 สำเนา ความกว้างระยะขอบกระดาษ 3 มม ปรากฏรอบๆ ขอบของกระดาษ

1. โหลดจำนวนแผ่นกระดาษ A4 เท่ากับจำนวนของสำเนาที่คุณต้องการ
“การใส่กระดาษในช่องฟีดกระดาษด้านหลัง” บนหน้าที่ 23
2. วางต้นฉบับ
“การวางต้นฉบับลงบน กระจกสำหรับตัวสแกน” บนหน้าที่ 29
3. กดปุ่ม  หรือ  ด้วยจำนวนตัวเลขเท่ากับจำนวนครั้งของการถ่ายสำเนาที่คุณต้องการ ตัวอย่างเช่น ถ้าคุณต้องการถ่ายสำเนา 10 แผ่น ให้กดปุ่ม  เป็นเลข 10

หมายเหตุ:

กดปุ่มภายในหนึ่งวินาทีเพื่อเปลี่ยนจำนวนของการถ่ายสำเนาได้ ถ้าปุ่มที่ถูกกดหลังจากหนึ่งวินาทีแล้ว จำนวนของการถ่ายสำเนาจะถูกตั้งค่าและเริ่มการถ่ายสำเนา

ข้อมูลที่เกี่ยวข้อง

➔ “พื้นฐานการถ่ายสำเนา” บนหน้าที่ 57

การสแกน

ข้อมูลพื้นฐานของการสแกน.....	59
การสแกนต้นฉบับไปยังเครื่องคอมพิวเตอร์.....	61
การสแกนขั้นสูง.....	62

ข้อมูลพื้นฐานของการสแกน

"สแกน" คืออะไร

"สแกน" เป็นกระบวนการของการแปลงข้อมูลทางแสงของข้อมูลกระดาษ (เช่น เอกสาร การตัดภาพในนิตยสาร รูปถ่าย ภาพประกอบที่วาดเอง เป็นต้น) ไปเป็นข้อมูลภาพดิจิทัล

คุณสามารถบันทึกข้อมูลที่สแกนเป็นภาพดิจิทัล เช่น JPEG หรือ PDF

จากนั้นคุณสามารถพิมพ์ภาพ ส่งทางอีเมล เป็นต้น

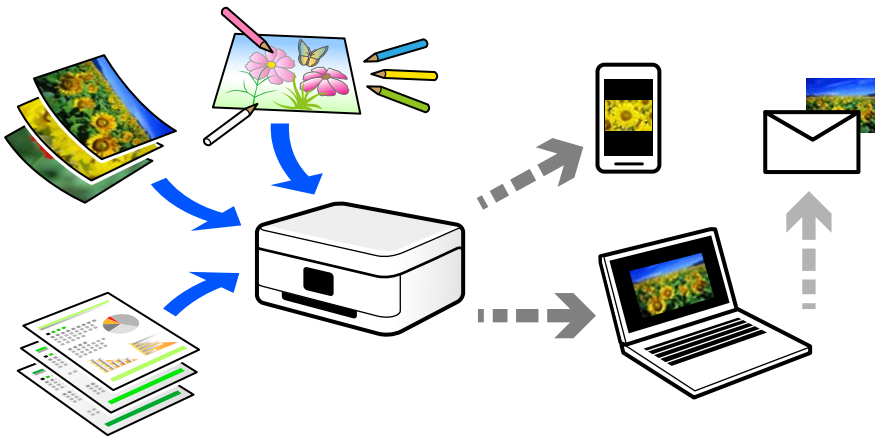

การใช้การสแกน

คุณสามารถใช้การสแกนในหลากหลายวิธีเพื่อให้ชีวิตของคุณสะดวกมากขึ้น

- การสแกนจากเอกสารกระดาษและเปลี่ยนเป็นข้อมูลดิจิทัลช่วยให้คุณอ่านได้บนคอมพิวเตอร์หรืออุปกรณ์สมาร์ตได้
- การสแกนตัวหรือแผ่นพับไปเป็นข้อมูลดิจิทัลช่วยให้คุณกำจัดถังต้นฉบับและลดความยุ่งยากของคุณได้
- การสแกนเอกสารสำคัญช่วยให้คุณสำรองข้อมูลไว้บนระบบคลาวด์หรือสื่อที่เก็บข้อมูลชนิดอื่นๆ เพื่อสำรองกรณีสูญหาย
- คุณสามารถส่งรูปถ่ายหรือเอกสารที่สแกนไปให้เพื่อนทางอีเมลได้
- การสแกนภาพประกอบแบบวาดด้วยมือ เป็นต้น ช่วยให้คุณแบ่งปันภาพเหล่านั้นบนสื่อสังคมในระดับคุณภาพสูงขึ้นได้ เพียงถ่ายภาพบนอุปกรณ์สมาร์ตของคุณ
- การสแกนหน้ารายการโปรดของคุณจากหนังสือพิมพ์หรือนิตยสารช่วยให้คุณบันทึกหน้าเหล่านั้นและกำจัดถังต้นฉบับได้

วิธีการสแกนที่ใช้ได้

คุณสามารถใช้วิธีการใดวิธีการหนึ่งต่อไปนี้เพื่อสแกนโดยใช้เครื่องพิมพ์

การสแกนไปยังเครื่องคอมพิวเตอร์

มีสองวิธีในการสแกนต้นฉบับไปยังคอมพิวเตอร์ คือการสแกนโดยใช้แผงควบคุมของเครื่องพิมพ์ และการสแกนจากคอมพิวเตอร์

คุณสามารถสแกนจากแผงควบคุมของเครื่องพิมพ์ได้อย่างง่ายดาย

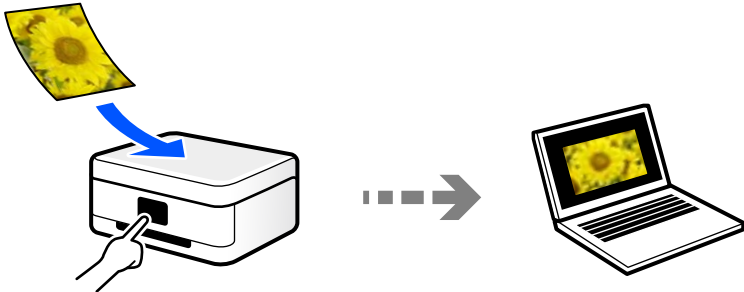

ใช้แอปพลิเคชันการสแกน Epson ScanSmart เพื่อสแกนจากคอมพิวเตอร์ คุณสามารถแก้ไขภาพได้หลังจากการสแกน

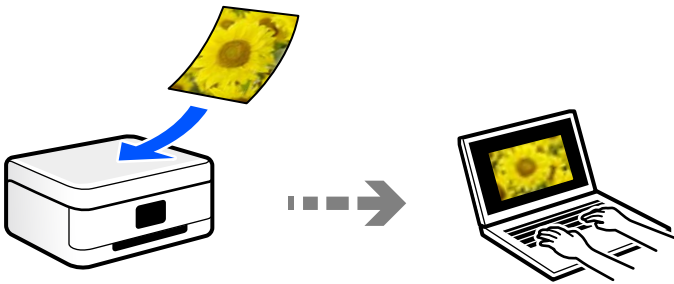

รูปแบบไฟล์ที่แนะนำที่เหมาะสมสำหรับวัตถุประสงค์ของคุณ

โดยทั่วไป รูปแบบ JPEG เหมาะสำหรับรูปภาพในขณะที่รูปแบบ PDF เหมาะสำหรับเอกสาร

ดูที่คำอธิบายต่อไปนี้เพื่อเลือกรูปแบบที่เหมาะสมตามความต้องการของคุณ

รูปแบบไฟล์	คำอธิบาย
JPEG (.jpg)	รูปแบบไฟล์ที่คุณสามารถบีบอัดข้อมูลที่จะบันทึกได้ ถ้าอัตราการบีบอัดสูง คุณภาพของภาพจะลดลง และคุณไม่สามารถแปลงภาพกลับไปที่คุณภาพดั้งเดิม นี่เป็นรูปแบบภาพมาตรฐานสำหรับกล้องดิจิทัล รูปแบบนี้เหมาะสำหรับภาพที่มีหลายสี
PDF (.pdf)	รูปแบบไฟล์ทั่วไปที่สามารถใช้งานข้ามระบบปฏิบัติการและให้ระดับการแสดงผลบนหน้าจอและผลงานพิมพ์ระดับเดียวกัน คุณสามารถดูไฟล์ PDF โดยใช้ซอฟต์แวร์การอ่าน PDF เฉพาะหรือในเว็บเบราว์เซอร์

ความละเอียดที่แนะนำที่เหมาะสมสำหรับวัตถุประสงค์ของคุณ

ความละเอียดบ่งชี้ถึงจำนวนพิกเซล (พื้นที่ขนาดเล็กที่สุดของภาพ) ต่อหนึ่งนิ้ว (25.4 มม.) และวัดค่าในหน่วย dpi (จุดต่อนิ้ว) ประโยชน์ของการเพิ่มความละเอียดคือรายละเอียดของภาพที่ละเอียดมากขึ้น อย่างไรก็ตาม ยังมีข้อเสียต่อไปนี้ด้วย

- ขนาดไฟล์จะใหญ่ขึ้น
(เมื่อคุณเพิ่มความละเอียดเป็นสองเท่า ขนาดไฟล์จะใหญ่ขึ้นประมาณสี่เท่า)
- การสแกน การบันทึก และการอ่านภาพจะใช้เวลาานาน
- ภาพจะมีขนาดใหญ่มากเกินไปที่จะแสดงผลหรือพิมพ์บนกระดาษได้

ดูที่ตารางและตั้งค่าความละเอียดที่เหมาะสมสำหรับวัตถุประสงค์ของภาพที่สแกนของคุณ

วัตถุประสงค์	ความละเอียด (อ้างอิง)
การแสดงผลบนคอมพิวเตอร์ การส่งทางอีเมล	ไม่เกิน 200 dpi
การพิมพ์โดยใช้เครื่องพิมพ์	200 ถึง 300 dpi

การสแกนต้นฉบับไปยังเครื่องคอมพิวเตอร์

มีสองวิธีในการสแกนต้นฉบับไปยังคอมพิวเตอร์ คือการสแกนโดยใช้แผงควบคุมของเครื่องพิมพ์ และการสแกนจากคอมพิวเตอร์

การสแกนจากแผงควบคุม

คุณสามารถบันทึกรูปภาพที่สแกนได้ไปยังคอมพิวเตอร์ซึ่งเชื่อมต่อกับเครื่องพิมพ์ด้วยสายเคเบิล USB

หมายเหตุ:

ในการใช้คุณสมบัตินี้ ตรวจสอบว่าแอปพลิเคชันต่อไปนี้ได้ติดตั้งบนคอมพิวเตอร์ของคุณแล้ว

- Epson ScanSmart (Windows 7 หรือเวอร์ชันใหม่กว่า หรือ OS X El Capitan หรือเวอร์ชันใหม่กว่า)
- Epson Event Manager (Windows Vista/Windows XP หรือ OS X Yosemite/OS X Mavericks/OS X Mountain Lion/Mac OS X v10.7.x/Mac OS X v10.6.8)
- Epson Scan 2 (แอปพลิเคชันที่จำเป็นในการใช้คุณสมบัติสแกนเนอร์)

ดูข้อมูลต่อไปนีเพื่อตรวจสอบแอปพลิเคชันที่ติดตั้งไว้

Windows 10: คลิกปุ่มเริ่ม จากนั้นเลือกโฟลเดอร์ **Epson Software** > **Epson ScanSmart** และโฟลเดอร์ **EPSON** > **Epson Scan 2**

Windows 8.1/Windows 8: บ้อนชื่อแอปพลิเคชันเข้าไปในช่องค้นหา และหลังจากนั้นเลือกไอคอนที่แสดงออกมา

Windows 7: คลิกที่ปุ่มเริ่ม และหลังจากนั้นเลือก **โปรแกรมทั้งหมด** ถัดไป เลือกโฟลเดอร์ **Epson Software** > **Epson ScanSmart** และโฟลเดอร์ **EPSON** > **Epson Scan 2**

Windows Vista/Windows XP: คลิกที่ปุ่มเริ่ม และหลังจากนั้นเลือก **โปรแกรมทั้งหมด** (หรือ **โปรแกรม**) ถัดไป เลือกโฟลเดอร์ **Epson Software** > **Epson Event Manager** และโฟลเดอร์ **EPSON** > **Epson Scan 2**

Mac OS: เลือก **ไป** > **แอปพลิเคชัน** > **Epson Software**

1. วางต้นฉบับ

“การวางต้นฉบับลงบน กระดาษสำหรับตัวสแกน” บนหน้าที่ 29

2. กดปุ่ม และปุ่ม พร้อมกันเพื่อเริ่มการสแกน

เมื่อใช้ Windows 7 หรือรุ่นใหม่กว่า หรือ OS X El Capitan หรือรุ่นใหม่กว่า: Epson ScanSmart จะเริ่มบนคอมพิวเตอร์ของคุณโดยอัตโนมัติและเริ่มการสแกน

หมายเหตุ:

- ❑ ดูที่วิธีใช้ของ Epson ScanSmart สำหรับข้อมูลโดยละเอียดเกี่ยวกับคุณสมบัติต่างๆ คลิก [วิธีใช้](#) บนหน้าจอ Epson ScanSmart เพื่อเปิดวิธีใช้
- ❑ คุณไม่เพียงสามารถเริ่มสแกนจากเครื่องพิมพ์เท่านั้น แต่รวมถึงจากคอมพิวเตอร์โดยใช้ Epson ScanSmart

การสแกนจากเครื่องคอมพิวเตอร์

คุณสามารถสแกนจากคอมพิวเตอร์โดยใช้ Epson ScanSmart

แอปพลิเคชันนี้ให้คุณทำการสแกนเอกสารและรูปถ่าย จากนั้นบันทึกภาพที่สแกนได้อย่างง่ายดาย

1. วางต้นฉบับ

[“การวางต้นฉบับลงบน กระจกสำหรับตัวสแกน” บนหน้าที่ 29](#)

2. เริ่มต้น Epson ScanSmart

❑ Windows 10

คลิกที่ปุ่มเริ่มต้น และหลังจากนั้นเลือก **Epson Software > Epson ScanSmart**

❑ Windows 8.1/Windows 8

ป้อนชื่อแอปพลิเคชันเข้าไปในช่องค้นหา และหลังจากนั้นเลือกไอคอนที่แสดงออกมา

❑ Windows 7

คลิกที่ปุ่มเริ่มต้น และหลังจากนั้นเลือก **โปรแกรมทั้งหมด > Epson Software > Epson ScanSmart**

❑ Mac OS

เลือก **ไป > แอปพลิเคชัน > Epson Software > Epson ScanSmart**

3. เมื่อหน้าจอ Epson ScanSmart ปรากฏขึ้น ให้ทำตามคำแนะนำบนหน้าจอเพื่อสแกน

หมายเหตุ:

คลิก [วิธีใช้](#) เพื่อดูข้อมูลรายละเอียดการทำงาน

การสแกนขั้นสูง

การสแกนรูปถ่ายหลายแผ่นสำหรับการสแกนในครั้งเดียว

คุณสามารถสแกนหลายรูปถ่ายพร้อมกันและบันทึกแต่ละภาพแยกกันโดยใช้ Epson ScanSmart

1. วางรูปถ่ายบนกระจกสำหรับตัวสแกน วางรูปถ่ายให้ห่างจากขอบบนบนและแนวตั้ง 4.5 มม. (0.2 นิ้ว) ของกระจกสำหรับตัวสแกน และวางรูปถ่ายแต่ละใบให้ห่างจากกันอย่างน้อย 20 มม. (0.8 นิ้ว)

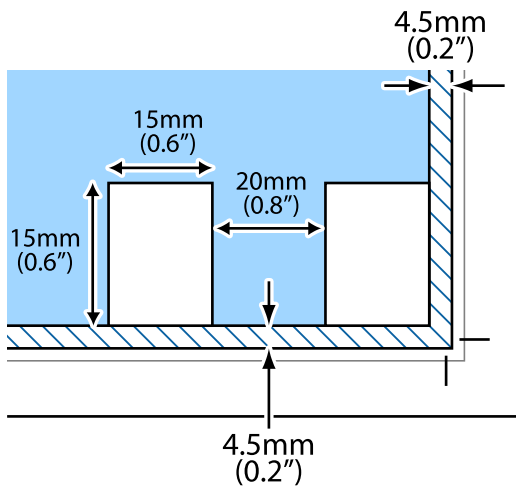

หมายเหตุ:

รูปถ่ายควรจะมีขนาดใหญ่กว่า 15×15 มม. (0.6×0.6 นิ้ว)

2. เริ่มต้น Epson ScanSmart

Windows 10

คลิกที่ปุ่มเริ่มต้น และหลังจากนั้นเลือก **Epson Software > Epson ScanSmart**

Windows 8.1/Windows 8

ป้อนชื่อแอปพลิเคชันเข้าไปในช่องค้นหา และหลังจากนั้นเลือกไอคอนที่แสดงออกมา

Windows 7

คลิกที่ปุ่มเริ่มต้น และหลังจากนั้นเลือก **โปรแกรมทั้งหมด > Epson Software > Epson ScanSmart**

Mac OS

เลือก **ไป > แอปพลิเคชัน > Epson Software > Epson ScanSmart**

3. เมื่อหน้าจอ Epson ScanSmart ปรากฏขึ้น ให้ทำตามคำแนะนำบนหน้าจอเพื่อสแกน

รูปถ่ายที่สแกนแล้วจะถูกบันทึกเป็นภาพแต่ละภาพแยกกัน

การบำรุงรักษาเครื่องพิมพ์

การตรวจสอบระดับหมึก.....	65
การปรับปรุงคุณภาพการพิมพ์ ถ่ายสำเนา และการสแกน.....	65
การทำความสะอาดเครื่องพิมพ์.....	70
การทำความสะอาดหมึกที่หก.....	71
การตรวจสอบจำนวนหน้าทั้งหมดที่ป้อนเข้าผ่านเครื่องพิมพ์.....	71
การประหยัดพลังงาน.....	71
การติดตั้งหรือการถอนการติดตั้งแอปพลิเคชันแบบแยกต่างหาก.....	72
การขนส่งและการจัดเก็บเครื่องพิมพ์.....	77

การตรวจสอบระดับหมึก

ในการยืนยันการคงเหลืออยู่ของหมึกที่มีอยู่จริง ให้ตรวจสอบด้วยสายตาของระดับหมึกในถังหมึกทั้งหมดของเครื่องพิมพ์



ข้อความที่สำคัญ:

การใช้เครื่องพิมพ์อย่างต่อเนื่องเมื่อระดับหมึกอยู่ต่ำกว่าระดับเส้นขั้นต่ำ อาจทำให้เกิดความเสียหายแก่เครื่องพิมพ์ได้

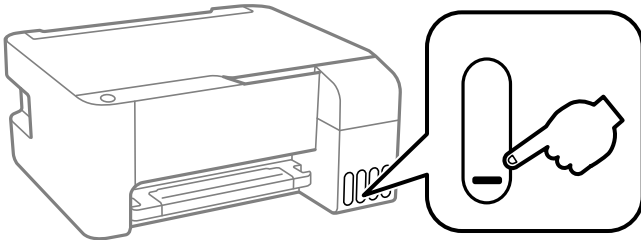

ข้อมูลที่เกี่ยวข้อง

➔ "การเติมหมึกในถังหมึก" บนหน้าที่ 102

การปรับปรุงคุณภาพการพิมพ์ ถ่ายสำเนา และการสแกน

การตรวจสอบและการทำความสะอาดหัวพิมพ์

ถ้าหัวฉีดอุดตัน ภาพพิมพ์ออกมาจะจางลง มีกรอบวงทึมมองเห็นได้หรือสีที่ไม่ต้องการปรากฏออกมา ถ้าหัวฉีดอุดตันมาก เครื่องจะพิมพ์ออกมาเป็นกระดาษเปล่า เมื่อคุณภาพการพิมพ์ด้อยลง ก่อนอื่นให้ใช้คุณสมบัติการตรวจสอบหัวฉีดและตรวจสอบว่าหัวฉีดอุดตันหรือไม่ ถ้าหัวฉีดอุดตัน ให้ทำความสะอาดหัวพิมพ์



ข้อความที่สำคัญ:

- อย่าเปิดฝาด้านหน้าหรือปิดเครื่องพิมพ์ในระหว่างการทำความสะอาดหัวพิมพ์ ถ้าการทำความสะอาดหัวพิมพ์ไม่สมบูรณ์ คุณอาจจะไม่สามารถทำการพิมพ์ได้
- การทำความสะอาดหัวพิมพ์จะใช้หมึกและไม่ควรทำงานนี้มากเกินไปจนเกิดความจำเป็น
- เมื่อหมึกต่ำ คุณอาจไม่สามารถทำความสะอาดหัวพิมพ์ได้
- ถ้าคุณภาพการพิมพ์ยังคงไม่ดีขึ้นหลังจากกระทำซ้ำการตรวจสอบหัวฉีดและทำความสะอาดหัวพิมพ์ 3 ครั้งแล้ว ให้ออกอย่างน้อย 12 ชั่วโมงโดยไม่ต้องทำการพิมพ์ และหลังจากนั้นรันการตรวจสอบหัวฉีดอีกครั้งและกระทำซ้ำการทำความสะอาดหัวพิมพ์หากจำเป็น เราขอแนะนำให้ปิดเครื่องพิมพ์โดยการกดปุ่ม ถ้าคุณภาพการพิมพ์ยังคงไม่ดีขึ้น ให้รัน การล้างหมึก
- ในการป้องกันหัวพิมพ์ไม่ให้แห้ง อย่าถอดปลั๊กของเครื่องพิมพ์ในขณะที่เปิดเครื่องอยู่

คุณสามารถตรวจสอบและทำความสะอาดหัวพิมพ์โดยใช้แผงควบคุมของเครื่องพิมพ์

1. ใส่กระดาษแผ่นเรียบขนาด A4 เข้าไปในเครื่องพิมพ์

- กดปุ่ม  เพื่อเปิดเครื่องพิมพ์
- เปิดเครื่องพิมพ์ในขณะที่กดค้างปุ่ม  และหลังจากนั้นปล่อยปุ่มเมื่อไฟของพลังงานของเครื่องสว่างวูบวาบออกมา

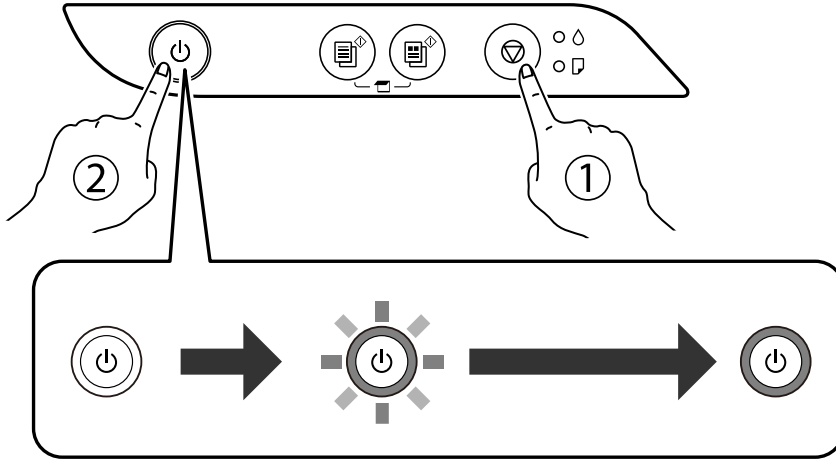

รูปแบบการตรวจสอบหัวฉีดจะถูกพิมพ์ออกมา

หมายเหตุ:

อาจใช้เวลาสักครู่ในการเริ่มต้นการเพิ่มรูปแบบการตรวจสอบหัวฉีด

- ตรวจสอบรูปแบบการพิมพ์เพื่อทำการตรวจสอบว่าหัวฉีดของหัวพิมพ์อุดตันหรือไม่

A) OK

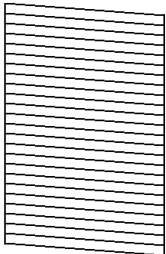

B) NG

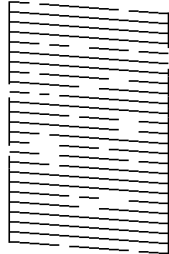

C) NG

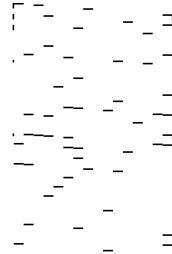

A:

เส้นทั้งหมดถูกพิมพ์ออกมา ไม่ต้องดำเนินการใดๆ

B หรือใกล้เคียง B

หัวฉีดบางตัวอุดตัน กดปุ่ม  ค้างไว้เป็นเวลา 5 วินาทีจนกว่าไฟพลังงานของเครื่องจะสว่างวูบวาบออกมา การทำความสะอาดหัวพิมพ์เริ่มต้นขึ้น

หมายเหตุ:

อาจใช้เวลาสักครู่ในการเริ่มต้นการทำความสะอาดหัวพิมพ์

C หรือใกล้เคียง C

ถ้าเส้นส่วนใหญ่ขาดหายไปหรือไม่พิมพ์ออกมา เป็นการบ่งชี้ว่าหัวฉีดส่วนใหญ่อุดตัน เรียกใช้ การล้างหมึก ดูรายละเอียดได้ที่ "ข้อมูลที่เกี่ยวข้อง" ด้านล่าง

5. เมื่อไฟของพลังงานของเครื่องหยุดการสว่างวูบวาบ ให้พิมพ์รูปแบบการตรวจสอบหัวฉีดอีกครั้ง กระทำซ้ำการทำความสะอาดและการพิมพ์รูปแบบออกมาจนกว่าเส้นทั้งหมดจะถูกพิมพ์ออกมาอย่างสมบูรณ์



ข้อความที่สำคัญ:

ถ้าคุณภาพการพิมพ์ยังคงไม่ดีขึ้นหลังจากกระทำซ้ำการตรวจสอบหัวฉีดและทำความสะอาดหัวพิมพ์ 3 ครั้งแล้ว ให้รออย่างน้อย 12 ชั่วโมงโดยไม่ต้องทำการพิมพ์ และหลังจากนั้นรันการตรวจสอบหัวฉีดอีกครั้งและกระทำซ้ำการทำความสะอาดหัวพิมพ์หากจำเป็น เราขอแนะนำให้ปิดเครื่องพิมพ์โดยการกดปุ่ม  ถ้าคุณภาพการพิมพ์ยังคงไม่ดีขึ้น ให้รัน การล้างหมึก

หมายเหตุ:

นอกจากนี้คุณยังสามารถตรวจสอบและทำความสะอาดหัวพิมพ์จากไดรเวอร์เครื่องพิมพ์ ดูรายละเอียดที่ลิงก์ข้อมูลที่เกี่ยวข้องด้านล่าง

ข้อมูลที่เกี่ยวข้อง

- ➔ "การทำการตั้งค่าสำหรับไดรเวอร์เครื่องพิมพ์บน Windows" บนหน้าที่ 129
- ➔ "แนวทางสำหรับไดรเวอร์เครื่องพิมพ์ของ Mac OS" บนหน้าที่ 130
- ➔ "การเรียกใช้ การล้างหมึก" บนหน้าที่ 67

การเรียกใช้ การล้างหมึก

ระบบบรรณประโยชน์ การล้างหมึก ทำให้คุณทำการเปลี่ยนหมึกทั้งหมดในหลอดหมึกได้ในสถานการณ์ต่อไปนี้ คุณอาจจำเป็นต้องใช้คุณสมบัตินี้เพื่อปรับปรุงคุณภาพการพิมพ์

- คุณพิมพ์งานหรือทำความสะอาดหัวพิมพ์เมื่อระดับหมึกเหลือน้อยเกินไปที่จะมองเห็นผ่านช่องมองของถังหมึก
- คุณทำการตรวจสอบหัวฉีดและทำความสะอาดหัวพิมพ์หลายครั้ง จากนั้นรออย่างน้อย 12 ชั่วโมงโดยไม่มีกรพิมพ์ แต่คุณภาพการพิมพ์ยังไม่ดีขึ้น

ก่อนเรียกใช้คุณสมบัตินี้ ให้อ่านคำแนะนำต่อไปนี้



ข้อความที่สำคัญ:

ตรวจสอบว่ามีหมึกเหลือเพียงพอในถังหมึก

ตรวจสอบด้วยสายตาว่ามีอย่างน้อยในสามส่วนความจุระดับหมึกที่เหลือน้อยในระหว่าง การล้างหมึก สามารถทำให้เครื่องพิมพ์เสียหายได้



ข้อความที่สำคัญ:

การทำ การล้างหมึก แต่ละรอบต้องมีช่วงห่างระยะเวลาที่ 12 ชั่วโมง

โดยปกติ การทำการล้างหมึก หนึ่งรอบควรจะแก้ไขปัญหาคุณภาพการพิมพ์ได้ภายใน 12 ชั่วโมงตั้งนั้น เพื่อหลีกเลี่ยงการใช้หมึกโดยไม่จำเป็น คุณจะต้องรออีก 12 ชั่วโมงก่อนลองรอบใหม่



ข้อความที่สำคัญ:

คุณสมบัตินี้มีผลกระทบต่ออายุการใช้งานของแถบหมึกแถบหมึกจะไปถึงความสามารถของมันได้ก่อนโดยการรันคุณสมบัตินี้หากแถบหมึกไปถึงจุดสิ้นสุดอายุการใช้งาน ให้ติดต่อฝ่ายบริการสนับสนุนของ Epson เพื่อร้องขอแถบหมึกเปลี่ยนใหม่

หมายเหตุ:

หากระดับหมึกไม่เพียงพอสำหรับ การล้างหมึก คุณจะไม่สามารถรันคุณสมบัตินี้แม้จะเกิดกรณีดังกล่าว แต่ระดับใดๆ สำหรับการพิมพ์อาจยังคงเหลือ

ข้อมูลที่เกี่ยวข้อง

➔ ["การตรวจสอบและการทำความสะอาดหัวพิมพ์" บนหน้าที่ 65](#)

การเรียกใช้ การล้างหมึก (Windows)

1. การเข้าไปสู่หน้าต่างของไดรเวอร์เครื่องพิมพ์
2. คลิกที่ การล้างหมึก บนแถบ การบำรุงรักษา
3. ปฏิบัติตามคำแนะนำบนหน้าจอ

การเรียกใช้ การล้างหมึก — Mac OS

1. เลือก การกำหนดลักษณะของระบบ จากเมนู Apple > เครื่องพิมพ์และสแกนเนอร์ (หรือ พิมพ์และสแกน, พิมพ์และแฟกซ์) และหลังจากนั้น เลือกเครื่องพิมพ์
2. คลิกที่ ตัวเลือกและอุปกรณ์สิ้นเปลือง > โปรแกรมอรรถประโยชน์ > เปิดโปรแกรมอรรถประโยชน์เครื่องพิมพ์
3. คลิกที่ การล้างหมึก
4. ปฏิบัติตามคำแนะนำบนหน้าจอ

การป้องกันไม่ให้หัวฉีดอุดตัน

ให้ใช้ปุ่มเปิด/ปิดเมื่อเปิดหรือปิดเครื่องพิมพ์เสมอ

ตรวจสอบว่าไฟสถานะปุ่มเปิด/ปิดดับแล้วก่อนที่จะถอดสายไฟออก

หมึกอาจแห้งตัวได้ถ้าไม่มีการครอบปิด เช่นเดียวกับการใส่ฝาปิดปากกาหรือปากกามึกซึมเพื่อป้องกันไม่ให้หมึกแห้ง ตรวจสอบว่าหัวพิมพ์ถูกปิดฝาอย่างเหมาะสมเพื่อป้องกันไม่ให้หมึกแห้ง

เมื่อถอดสายไฟแล้วหรือไฟฟ้าดับเกิดขึ้นในขณะที่เครื่องพิมพ์กำลังทำงาน หัวพิมพ์อาจถูกปิดฝาอย่างไม่เหมาะสม ถ้าหัวพิมพ์ถูกทิ้งไว้ตามที่เป็นอย่างที่ไม่ใส่ใจ หัวพิมพ์อาจแห้งทำให้หัวฉีด (ทางออกของหมึก) อุดตันได้

ในกรณีเหล่านี้ ให้เปิดและปิดเครื่องพิมพ์อีกครั้งโดยเร็วที่สุดเท่าที่ทำได้เพื่อปิดครอบหัวพิมพ์

การปรับตั้งแนวหัวพิมพ์

ถ้าคุณสังเกตเห็นการไม่ได้แนวของเส้นแนวตั้งหรือรูปภาพเบลอไม่ชัดเจน ให้ปรับตั้งแนวหัวพิมพ์

การปรับตั้งแนวหัวพิมพ์ — Windows

1. ใส่กระดาษแผ่นเรียบขนาด A4 เข้าไปในเครื่องพิมพ์

2. การเข้าไปสู่หน้าต่างของไดรฟ์เวอร์เครื่องพิมพ์
3. คลิกที่ การปรับตำแหน่งของหัวพิมพ์ บนแถบ การบำรุงรักษา
4. ปฏิบัติตามคำแนะนำบนหน้าจอ

การปรับตั้งแนวหัวพิมพ์ — Mac OS

1. ใส่กระดาษแผ่นเรียบขนาด A4 เข้าไปในเครื่องพิมพ์
2. เลือก การกำหนดลักษณะของระบบ จากเมนู Apple > เครื่องพิมพ์และสแกนเนอร์ (หรือ พิมพ์และสแกน, พิมพ์และแฟกซ์) และหลังจากนั้น เลือกเครื่องพิมพ์
3. คลิกที่ ตัวเลือกและอุปกรณ์สิ้นเปลือง > โปรแกรมอรรถประโยชน์ > เปิดโปรแกรมอรรถประโยชน์เครื่องพิมพ์
4. คลิกที่ การปรับตำแหน่งของหัวพิมพ์
5. ปฏิบัติตามคำแนะนำบนหน้าจอ

การทำความสะอาดเส้นทางกระดาษและคราบหมึก

เมื่อสิ่งพิมพ์ออกมา มีรอยเปื้อนหรือรอยขีดข่วน ให้ทำความสะอาดลูกกลิ้งด้านใน



ข้อความที่สำคัญ:

อย่าใช้กระดาษทิชชูในการทำความสะอาดด้านในของเครื่องพิมพ์ หัวฉีดของหัวพิมพ์อาจจะอุดตันด้วยเศษกระดาษ

1. ตรวจสอบให้แน่ใจว่าไม่มีฝุ่นหรือคราบปนเปื้อนบนกระจกสำหรับตัวสแกนและฝาครอบเครื่องพิมพ์หลัก
2. ใส่กระดาษแผ่นเรียบขนาด A4 เข้าไปในเครื่องพิมพ์
3. เริ่มการถ่ายสำเนาโดยไม่ต้องวางต้นฉบับ

หมายเหตุ:

กระดาษที่ชื้นเกินไปจนกว่ากระดาษจะไม่มีรอยเปื้อนด้วยหมึก

การทำความสะอาด กระจกสำหรับตัวสแกน

เมื่อภาพที่ได้จากการถ่ายสำเนาหรือการสแกนมีรอยเปื้อน ให้ทำความสะอาด กระจกสำหรับตัวสแกน



ข้อความที่สำคัญ:

ห้ามใช้แอลกอฮอล์หรือทินเนอร์ในการทำความสะอาดเครื่องพิมพ์ สารเคมีเหล่านี้สามารถทำความเสียหายแก่เครื่องพิมพ์ได้

1. เปิดฝาครอบเครื่องพิมพ์หลัก

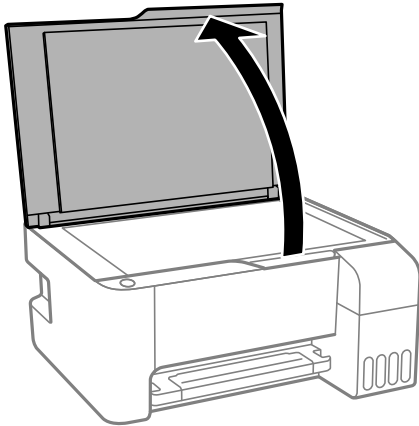

2. ใช้ผ้านุ่มแห้ง สะอาดทำความสะอาดผิวของ กระจกสำหรับตัวสแกน



ข้อที่สำคัญ:

- ❑ ถ้าผิวของแก้วมีรอยเปื้อนด้วยคราบจาระบีหรือวัสดุที่ขจัดออกยากอื่นๆ ให้ใช้น้ำยาทำความสะอาดแก้ว ปริมาณเล็กน้อยและผ้านุ่มทำการขจัดออก เช็ดของเหลวที่คงค้างออกให้หมด
- ❑ อย่ากดผิวแก้วหนักเกินไป
- ❑ รมั้ดระวังไม่ทำให้เกิดรอยขีดหรือความเสียหายแก่ผิวของแก้ว ผิวของแก้วที่เสียหายสามารถลดคุณภาพ การพิมพ์ลงได้

การทำความสะอาดเครื่องพิมพ์

ถ้าส่วนประกอบและโครงเครื่องสกปรกหรือเต็มไปด้วยฝุ่น ให้ปิดเครื่องพิมพ์แล้วทำความสะอาดโดยใช้ผ้านุ่มสะอาด ชุบน้ำแล้วบิดหมาด ถ้าคุณไม่สามารถขจัดสิ่งสกปรก ให้ลองเพิ่มน้ำยาซักล้างลงในผ้าชุบน้ำบิดหมาดเล็กน้อย

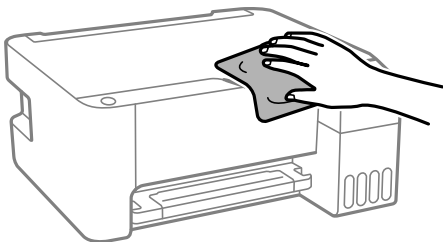

ข้อที่สำคัญ:

- ❑ รมั้ดระวังอย่าให้น้ำเข้าไปในระบบกลไกหรือส่วนประกอบทางไฟฟ้าของเครื่องพิมพ์ มิฉะนั้น เครื่องพิมพ์อาจเสียหาย
- ❑ ห้ามใช้แอลกอฮอล์หรือทินเนอร์ผสมสีเพื่อทำความสะอาดส่วนประกอบและฝาครอบเครื่องพิมพ์ สารเคมีเหล่านี้สามารถสร้างความเสียหายให้ส่วนประกอบเหล่านั้น



การทำความสะดวกหมึกที่หกกลับ

ถ้าหมึกหกกลับออกมา ให้ทำความสะอาดตามวิธีต่อไปนี้

- หากมีหมึกติดแน่นกับพื้นที่รอบๆ ถังหมึก ให้เช็ดออกโดยใช้ผ้าสะอาด หรือก้านสำลีที่ไม่ทิ้งเส้นใย
- หากหมึกหกกลับบนโต๊ะหรือพื้น ให้เช็ดออกทันที หากหมึกแห้ง อาจยุ่งยากในการขจัดรอยเปื้อนออก ในการป้องกันไม่ให้อายุเปื้อนกระจายตัว ให้ล้อมวงรอยเปื้อนด้วยผ้าแห้ง แล้วเช็ดด้วยผ้าชุบน้ำบิดหมาด
- หากหมึกเปื้อนมือของคุณ ให้ล้างด้วยน้ำผสมน้ำสบู่

การตรวจสอบจำนวนหน้าที่ป้อนเข้าผ่านเครื่องพิมพ์

คุณสามารถทำการตรวจสอบจำนวนหน้าที่ป้อนเข้าผ่านเครื่องพิมพ์ ข้อมูลจะถูกพิมพ์ออกมาพร้อมกับรูปแบบการตรวจสอบหัวฉีด

1. ใส่กระดาษแผ่นเรียบขนาด A4 เข้าไปในเครื่องพิมพ์
2. กดปุ่ม  เพื่อปิดเครื่องพิมพ์
3. เปิดเครื่องพิมพ์ในขณะที่กดค้างปุ่ม  และหลังจากนั้นปล่อยปุ่มเมื่อไฟของพลังงานของเครื่องสว่างวูบวาบออกมา

หมายเหตุ:

นอกจากนี้คุณยังสามารถทำการตรวจสอบจำนวนหน้าที่ป้อนเข้าผ่านไดรเวอร์เครื่องพิมพ์ได้ ดูรายละเอียดที่ลิงก์ข้อมูลที่เกี่ยวข้องด้านล่าง

ข้อมูลที่เกี่ยวข้อง

- ➔ “การตั้งค่าสำหรับไดรฟ์เวอร์เครื่องพิมพ์บน Windows” บนหน้าที่ 129
- ➔ “แนวทางสำหรับไดรเวอร์เครื่องพิมพ์ของ Mac OS” บนหน้าที่ 130

การประหยัดพลังงาน

เครื่องพิมพ์เข้าสู่โหมดพักเครื่องหรือปิดเครื่องอัตโนมัติถ้าไม่มีการดำเนินงานในระยะเวลาที่ตั้งไว้ คุณสามารถปรับเวลาก่อนการจัดการด้านพลังงานจะเริ่มมีผล การเพิ่มใดๆ จะมีผลต่อประสิทธิภาพพลังงานของผลิตภัณฑ์ โปรดพิจารณาสภาพแวดล้อมก่อนการปรับเปลี่ยนใดๆ

เครื่องพิมพ์อาจมีคุณสมบัติปิดเครื่องโดยอัตโนมัติหากไม่มีการเชื่อมต่อกับเครือข่ายเป็นระยะเวลาที่กำหนดไว้ ทั้งนี้ขึ้นอยู่กับสถานที่ซื้อผลิตภัณฑ์

<https://www.epson.eu/energy-consumption>

การประหยัดพลังงาน — Windows

1. การเข้าไปสู่หน้าต่างของไดรฟ์เวอร์เครื่องพิมพ์

2. คลิกที่ **ข้อมูลเครื่องพิมพ์และอุปกรณ์ส่วนข้อเพิ่ม บนแถบ การบำรุงรักษา**

3. ทำอย่างใดอย่างหนึ่งต่อไปนี้

หมายเหตุ:

ผลิตภัณฑ์ของคุณอาจมีคุณสมบัติ เวลาการปิดไฟ หรือ ปิดเครื่องหากถูกตัดการเชื่อมต่อ และคุณสมบัติ ปิดเครื่องถ้าไม่เชื่อมต่อ ขึ้นอยู่กับสถานที่ซื้อผลิตภัณฑ์

- เลือกช่วงคาบเวลาก่อนที่จะเครื่องพิมพ์จะเข้าสู่โหมดพักเครื่องในลักษณะของการตั้งค่า เวลาสลีป และคลิกที่ **ส่ง** ในการทำให้เครื่องพิมพ์ปิดโดยอัตโนมัติ ให้เลือกช่วงคาบเวลาในลักษณะของการตั้งค่า เวลาการปิดไฟ และคลิกที่ **ส่ง**
- เลือกช่วงคาบเวลาก่อนที่จะเครื่องพิมพ์จะเข้าสู่โหมดพักเครื่องในลักษณะของการตั้งค่า เวลาสลีป และคลิกที่ **ส่ง** ในการทำให้เครื่องพิมพ์ปิดโดยอัตโนมัติ ให้เลือกช่วงคาบเวลาในลักษณะของการตั้งค่า **ปิดเครื่องถ้าไม่ได้ใช้งาน** หรือ **ปิดเครื่องถ้าไม่เชื่อมต่อ** จากนั้นคลิก **ส่ง**

4. คลิกที่ **ตกลง**

การประหยัดพลังงาน — Mac OS

1. เลือก **การกำหนดลักษณะของระบบ** จากเมนู Apple > **เครื่องพิมพ์และสแกนเนอร์** (หรือ **พิมพ์และสแกน, พิมพ์และแฟกซ์**) และหลังจากนั้น เลือกเครื่องพิมพ์

2. คลิกที่ **ตัวเลือกและอุปกรณ์สิ้นเปลือง** > **โปรแกรมอรรถประโยชน์** > **เปิดโปรแกรมอรรถประโยชน์เครื่องพิมพ์**

3. คลิกที่ **พริ้นเตอร์ใดเวอร์**

4. ทำอย่างใดอย่างหนึ่งต่อไปนี้

หมายเหตุ:

ผลิตภัณฑ์ของคุณอาจมีคุณสมบัติ เวลาการปิดไฟ หรือ ปิดเครื่องถ้าไม่ได้ใช้งาน และ ปิดเครื่องถ้าไม่เชื่อมต่อ ขึ้นอยู่กับสถานที่ซื้อผลิตภัณฑ์

- เลือกช่วงคาบเวลาก่อนที่จะเครื่องพิมพ์จะเข้าสู่โหมดพักเครื่องในลักษณะของการตั้งค่า เวลาสลีป และคลิกที่ **ใช้งาน** ในการทำให้เครื่องพิมพ์ปิดโดยอัตโนมัติ ให้เลือกช่วงคาบเวลาในลักษณะของการตั้งค่า เวลาการปิดไฟ และคลิกที่ **ใช้งาน**
- เลือกช่วงคาบเวลาก่อนที่จะเครื่องพิมพ์จะเข้าสู่โหมดพักเครื่องในลักษณะของการตั้งค่า เวลาสลีป และคลิกที่ **ใช้งาน** ในการทำให้เครื่องพิมพ์ปิดโดยอัตโนมัติ ให้เลือกช่วงเวลาในการตั้งค่า **ปิดเครื่องถ้าไม่ได้ใช้งาน** หรือ **ปิดเครื่องถ้าไม่เชื่อมต่อ** และคลิกที่ **ใช้งาน**

การติดตั้งหรือการถอนการติดตั้งแอปพลิเคชันแบบแยกต่างหาก

เชื่อมต่อคอมพิวเตอร์ของคุณเข้ากับเครือข่าย และติดตั้งแอปพลิเคชันเวอร์ชันล่าสุดจากเว็บไซต์ ลงชื่อเข้าระบบเครื่องคอมพิวเตอร์ของคุณในฐานะของผู้ดูแลระบบ ป้อนรหัสผ่านของผู้ดูแลระบบ หากเครื่องคอมพิวเตอร์แสดงพรมท่แก่คุณ

การติดตั้งแอปพลิเคชันแบบแยกต่างหาก

หมายเหตุ:

เมื่อทำการติดตั้งใหม่ของแอปพลิเคชัน คุณจำเป็นต้องถอนการติดตั้งออกก่อน

1. ตรวจสอบให้แน่ใจว่าเครื่องพิมพ์และเครื่องคอมพิวเตอร์ถูกเชื่อมต่อกัน และเครื่องพิมพ์ถูกเชื่อมต่อกับอินเทอร์เน็ต
2. เริ่มต้น EPSON Software Updater
ภาพหน้าจอเป็นตัวอย่างบนระบบ Windows

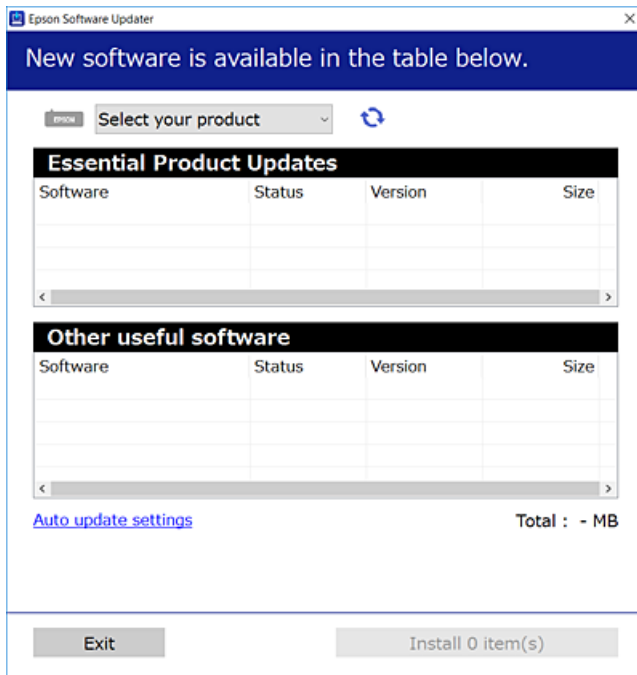

3. สำหรับระบบ Windows เลือกเครื่องพิมพ์ของคุณ จากนั้นคลิก  เพื่อตรวจสอบแอปพลิเคชันรุ่นล่าสุดที่ใช้ได้
4. เลือกรายการที่คุณต้องการติดตั้งหรืออัปเดต จากนั้นคลิกปุ่มติดตั้ง



ข้อความที่สำคัญ:

อย่าปิดเครื่องหรือถอดปลั๊กเครื่องพิมพ์จนกว่าการอัปเดตจะเสร็จสมบูรณ์ มิฉะนั้น เครื่องพิมพ์อาจทำงานผิดปกติ

หมายเหตุ:

- คุณสามารถดาวน์โหลดแอปพลิเคชันรุ่นล่าสุดได้จากเว็บไซต์ Epson <http://www.epson.com>
- หากคุณใช้ระบบปฏิบัติการ Windows Server คุณไม่สามารถใช้งาน Epson Software Updater ดาวน์โหลดแอปพลิเคชันรุ่นล่าสุดได้จากเว็บไซต์ Epson

ข้อมูลที่เกี่ยวข้อง

➔ "การถอนการติดตั้งแอปพลิเคชัน" บนหน้าที่ 75

การตรวจสอบว่าไดรเวอร์เครื่องพิมพ์ Epson ของแท้ได้ติดตั้งไว้ — Windows

คุณสามารถตรวจสอบว่าไดรเวอร์เครื่องพิมพ์ Epson ของแท้ถูกติดตั้งไว้บนคอมพิวเตอร์ของคุณหรือไม่ โดยใช้วิธีการหนึ่งใดต่อไปนี้

เลือก **แผงควบคุม > อุปกรณ์และเครื่องพิมพ์ (เครื่องพิมพ์, เครื่องพิมพ์และแฟกซ์)** จากนั้นทำตามขั้นตอนต่อไปเพื่อเปิดหน้าต่างคุณสมบัติเซิร์ฟเวอร์การพิมพ์

❑ Windows 10/Windows 8.1/Windows 8/Windows 7/Windows Server 2019/Windows Server 2016/Windows Server 2012 R2/Windows Server 2012/Windows Server 2008 R2

คลิกไอคอนเครื่องพิมพ์ จากนั้นคลิก **คุณสมบัติเซิร์ฟเวอร์การพิมพ์** ที่ด้านบนของหน้าจอ

❑ Windows Vista/Windows Server 2008

คลิกขวาที่โฟลเดอร์ **เครื่องพิมพ์** จากนั้นเลือกที่ **รันในฐานะของผู้ดูแลระบบ > คุณสมบัติ**

❑ Windows XP/Windows Server 2003 R2/Windows Server 2003

จากเมนู **ไฟล์** เลือก **คุณสมบัติเซิร์ฟเวอร์**

คลิกที่แท็บ **ไดรเวอร์** หากชื่อเครื่องพิมพ์ของคุณปรากฏขึ้นในรายการ แสดงว่าไดรเวอร์เครื่องพิมพ์ Epson ของแท้ถูกติดตั้งไว้บนคอมพิวเตอร์ของคุณ

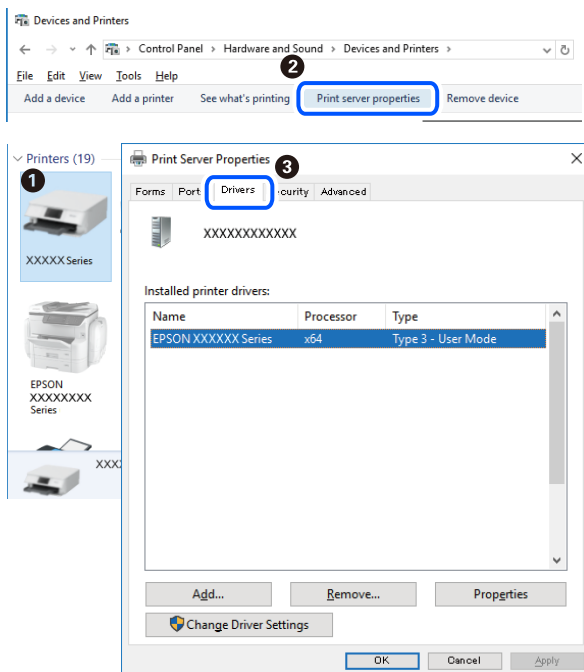

ข้อมูลที่เกี่ยวข้อง

➔ “การติดตั้งแอปพลิเคชันแบบแยกต่างหาก” บนหน้าที่ 73

การตรวจสอบว่าไดรเวอร์เครื่องพิมพ์ Epson ของแท้ได้ติดตั้งไว้ — Mac OS

คุณสามารถตรวจสอบว่าไดรเวอร์เครื่องพิมพ์ Epson ของแท้ถูกติดตั้งไว้บนคอมพิวเตอร์ของคุณหรือไม่ โดยใช้วิธีการหนึ่งใดต่อไปนี้

เลือก **การกำหนดลักษณะของระบบ** จากเมนู Apple > **เครื่องพิมพ์และสแกนเนอร์** (หรือ **พิมพ์และสแกน, พิมพ์และแฟกซ์**) และหลังจากนั้น เลือกเครื่องพิมพ์ คลิก **ตัวเลือกและวัสดุสิ้นเปลือง** และหากแท็บ **ตัวเลือก**

และ โปรแกรมอรรถประโยชน์ แสดงขึ้นบนหน้าต่าง แสดงว่าไดรเวอร์เครื่องพิมพ์ Epson ของแท้ถูกติดตั้งไว้บนคอมพิวเตอร์ของคุณ

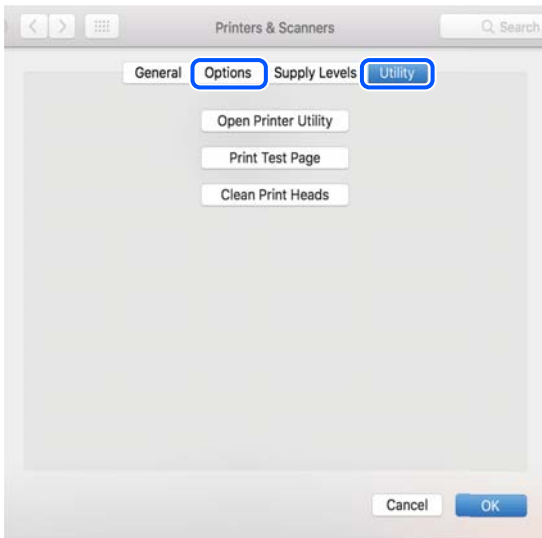

ข้อมูลที่เกี่ยวข้อง

➔ "การติดตั้งแอปพลิเคชันแบบแยกต่างหาก" บนหน้าที่ 73

การเพิ่มเครื่องพิมพ์ (สำหรับ Mac OS เท่านั้น)

1. เลือก การกำหนดลักษณะของระบบ จากเมนู > Apple เครื่องพิมพ์และสแกนเนอร์ (หรือ พิมพ์และสแกน, พิมพ์และแฟกซ์)
2. คลิก + จากนั้นเลือก เพิ่มเครื่องพิมพ์หรือสแกนเนอร์
3. เลือกเครื่องพิมพ์ของคุณ จากนั้นเลือกเครื่องพิมพ์จาก ไข้
4. คลิก เพิ่ม

หมายเหตุ:

หากเครื่องพิมพ์ของคุณไม่อยู่ในรายการ ให้ตรวจสอบว่าการเชื่อมต่อเข้ากับคอมพิวเตอร์ถูกต้อง และเครื่องพิมพ์นั้นเปิดทำงาน

การถอนการติดตั้งแอปพลิเคชัน

ลงชื่อเข้าระบบเครื่องคอมพิวเตอร์ของคุณในฐานะของผู้ดูแลระบบ ป้อนรหัสผ่านของผู้ดูแลระบบ หากเครื่องคอมพิวเตอร์แสดงพร้อมท์แก่คุณ

การถอนการติดตั้งแอปพลิเคชัน — Windows

1. กดปุ่ม  เพื่อปิดเครื่องพิมพ์
2. ปิดแอปพลิเคชันที่กำลังรันทั้งหมด

3. เปิด แผงควบคุม:

- Windows 10/Windows Server 2019/Windows Server 2016
คลิกปุ่มเริ่มต้น จากนั้นเลือก **ระบบ Windows > แผงควบคุม**
- Windows 8.1/Windows 8/Windows Server 2012 R2/Windows Server 2012
เลือกที่ **เดสก์ท็อป > การตั้งค่า > แผงควบคุม**
- Windows 7/Windows Vista/Windows XP/Windows Server 2008 R2/Windows Server 2008/
Windows Server 2003 R2/Windows Server 2003
คลิกปุ่มเริ่มต้น และเลือก **แผงควบคุม**

4. เปิด **ถอนการติดตั้งโปรแกรม (หรือ เพิ่มหรือถอดโปรแกรม):**

- Windows 10/Windows 8.1/Windows 8/Windows 7/Windows Vista/Windows Server 2019/Windows
Server 2016/Windows Server 2012 R2/Windows Server 2012/Windows Server 2008 R2/Windows
Server 2008
เลือก **ถอนการติดตั้งโปรแกรม ใน โปรแกรม**
- Windows XP/Windows Server 2003 R2/Windows Server 2003
คลิกที่ **เพิ่มหรือถอดโปรแกรม**

5. เลือกแอปพลิเคชันที่คุณต้องการถอนการติดตั้ง

คุณไม่สามารถถอนการติดตั้งไดรฟ์เวอร์เครื่องพิมพ์ได้หากมีงานพิมพ์ใดๆ อยู่ ลบหรือรอจนกว่างานพิมพ์เสร็จ
ก่อนที่จะถอนการติดตั้ง

6. ถอนการติดตั้งแอปพลิเคชัน:

- Windows 10/Windows 8.1/Windows 8/Windows 7/Windows Vista/Windows Server 2019/Windows
Server 2016/Windows Server 2012 R2/Windows Server 2012/Windows Server 2008 R2/Windows
Server 2008
คลิก **ถอนการติดตั้ง/เปลี่ยนแปลง หรือ ถอนการติดตั้ง**
- Windows XP/Windows Server 2003 R2/Windows Server 2003
คลิก **เปลี่ยนแปลง/ถอดออก หรือ ถอดออก**

หมายเหตุ:

ถ้าหน้าต่าง **การควบคุมบัญชีผู้ใช้** ถูกแสดงออกมา ให้คลิก **ทำต่อไป**

7. ปฏิบัติตามคำแนะนำบนหน้าจอ

การถอนการติดตั้งแอปพลิเคชัน — Mac OS

1. ดาวน์โหลด Uninstaller โดยใช้ EPSON Software Updater
เมื่อคุณดาวน์โหลด Uninstaller คุณไม่จำเป็นต้องดาวน์โหลดอีกในครั้งต่อไปที่ติดตั้งแอปพลิเคชัน
2. กดปุ่ม  เพื่อปิดเครื่องพิมพ์
3. ในการถอนการติดตั้งไดรฟ์เวอร์เครื่องพิมพ์ เลือกที่ **การกำหนดลักษณะของระบบ** จากเมนู Apple > **เครื่องพิมพ์และสแกนเนอร์ (หรือ พิมพ์และสแกน, พิมพ์และแฟกซ์)** และหลังจากนั้น ทำการถอดเครื่องพิมพ์ออกจากรายชื่อเครื่องพิมพ์ที่เปิดการทำงาน
4. ปิดแอปพลิเคชันที่กำลังรันทั้งหมด

- เลือก ไป > แอปพลิเคชัน > **Epson Software > Uninstaller**
- เลือกแอปพลิเคชันที่คุณต้องการถอนการติดตั้ง และหลังจากนั้นคลิกที่ **Uninstall**



ข้อความที่สำคัญ:

Uninstaller จะถอดไดรฟ์เวอร์ทั้งหมดสำหรับเครื่องพิมพ์อิงค์เจ็ทของ Epson บนเครื่องพีซีของคุณ ถ้าผู้ใช้เครื่องพิมพ์อิงค์เจ็ท Epson แบบหลายตัวและคุณต้องการลบบางไดรฟ์เวอร์เท่านั้น ให้ลบไดรฟ์เวอร์ทั้งหมดออกก่อน และหลังจากนั้นติดตั้งไดรฟ์เวอร์ที่จำเป็นกลับเข้าไปใหม่

หมายเหตุ:

ถ้าคุณไม่สามารถค้นพบแอปพลิเคชันที่คุณต้องการถอนการติดตั้งในรายชื่อแอปพลิเคชัน คุณก็ไม่สามารถถอนการติดตั้งโดยใช้ Uninstaller ในสถานการณ์นี้ เลือกที่ ไป > แอปพลิเคชัน > **Epson Software** เลือกแอปพลิเคชันที่คุณต้องการถอนการติดตั้ง และหลังจากนั้นลากไปยังไอคอนถังขยะ

การอัปเดตแอปพลิเคชันและเฟิร์มแวร์

คุณอาจสามารถล้างปัญหาบางอย่างได้และปรับปรุงหรือเพิ่มฟังก์ชันโดยการอัปเดตแอปพลิเคชันและเฟิร์มแวร์ได้ ตรวจสอบให้แน่ใจว่าคุณใช้เวอร์ชันล่าสุดของแอปพลิเคชันและเฟิร์มแวร์

- ตรวจสอบให้แน่ใจว่าเครื่องพิมพ์และเครื่องคอมพิวเตอร์ถูกเชื่อมต่อกัน และคอมพิวเตอร์ถูกเชื่อมต่อกับอินเทอร์เน็ต
- เริ่มต้น EPSON Software Updater และอัปเดตแอปพลิเคชันหรือเฟิร์มแวร์



ข้อความที่สำคัญ:

อย่าปิดเครื่องคอมพิวเตอร์หรือถอดปลั๊กเครื่องพิมพ์จนกว่าการอัปเดตจะเสร็จสมบูรณ์ มิฉะนั้น เครื่องพิมพ์อาจทำงานผิดปกติได้

หมายเหตุ:

ถ้าคุณไม่สามารถค้นพบแอปพลิเคชันที่คุณต้องการในรายชื่อแอปพลิเคชัน คุณก็ไม่สามารถทำการอัปเดตโดยใช้ EPSON Software Updater ตรวจสอบว่าเวอร์ชันล่าสุดของแอปพลิเคชันจากเว็บไซต์ของ Epson ในท้องถิ่นของคุณ

<http://www.epson.com>

การขนส่งและการจัดเก็บเครื่องพิมพ์

เมื่อคุณต้องการจัดเก็บเครื่องพิมพ์เพื่อขนส่งสำหรับการเคลื่อนย้ายหรือสำหรับการซ่อมแซม ให้ปฏิบัติตามขั้นตอนด้านล่างเพื่อบรรจุเครื่องพิมพ์

- ปิดเครื่องพิมพ์โดยการกดปุ่ม
- ตรวจสอบให้แน่ใจว่าไฟบ่งชี้ของปุ่มเปิด/ปิดดับแล้ว และหลังจากนั้นถอดปลั๊กไฟออก



ข้อความที่สำคัญ:

ถอดปลั๊กสายไฟเมื่อไฟบ่งชี้ของปุ่มเปิด/ปิดดับแล้ว มิฉะนั้น หัวพิมพ์จะไม่กลับไปยังตำแหน่งเริ่มต้น ทำให้หมึกแห้งได้ และการพิมพ์อาจจะไม่สามารถกระทำได้

- ตัดการเชื่อมต่อสายเคเบิล เช่น สายปลั๊กไฟ และสายเคเบิล USB

- ถอดกระดาษด้านในออกจากเครื่องพิมพ์ให้หมด
- ตรวจให้แน่ใจว่าไม่มีต้นฉบับค้างอยู่ในเครื่องพิมพ์
- ให้แน่ใจว่าติดตั้งฝาครอบบนถังหมึกอย่างแน่นหนา

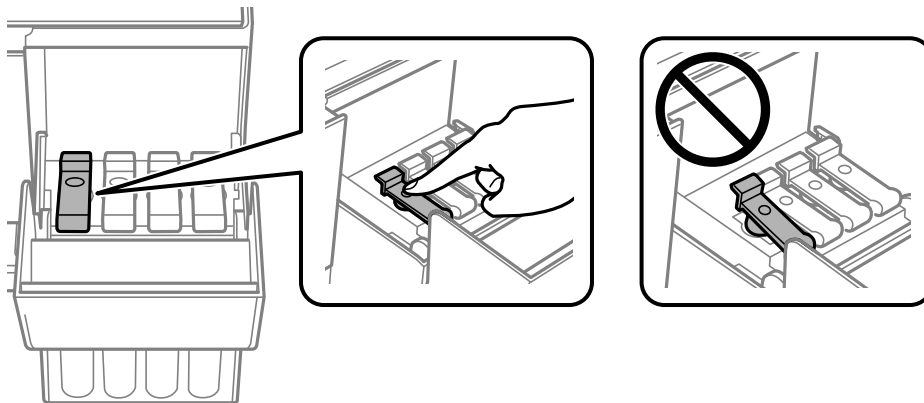

- ปิดฝาครอบถังหมึกอย่างมั่นคง

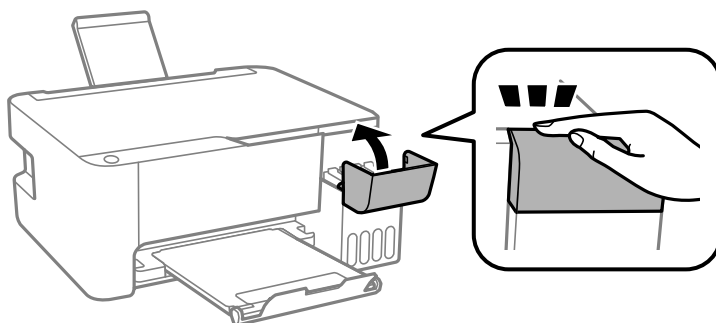

- เตรียมการบรรจุเครื่องพิมพ์ดังแสดงด้านล่าง

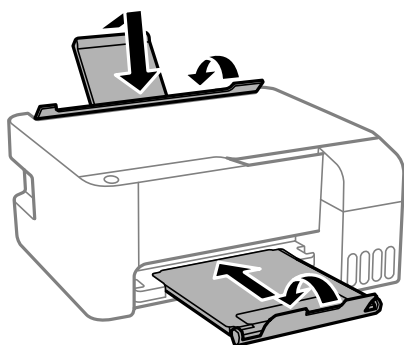

- วางเครื่องพิมพ์ในถุงพลาสติกและปิดถุง

10. บรรจุเครื่องพิมพ์ในกล่อง โดยใช้วัสดุป้องกัน

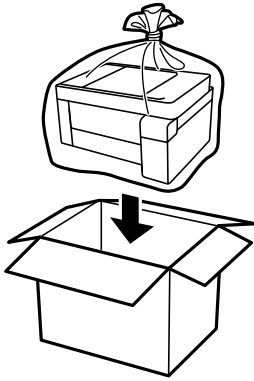

! ข้อความที่สำคัญ:

- ❑ เมื่อทำการจัดเก็บหรือขนส่งเครื่องพิมพ์ ให้วางเครื่องพิมพ์ในถุงพลาสติกและปิดถุง ให้หลีกเลี่ยงการวางเอียงเครื่องพิมพ์ ให้ทำการวางแนวตั้งหรือปรับให้ด้านบนพลิกลง มีฉะนั้นหมึกอาจรั่วไหลได้

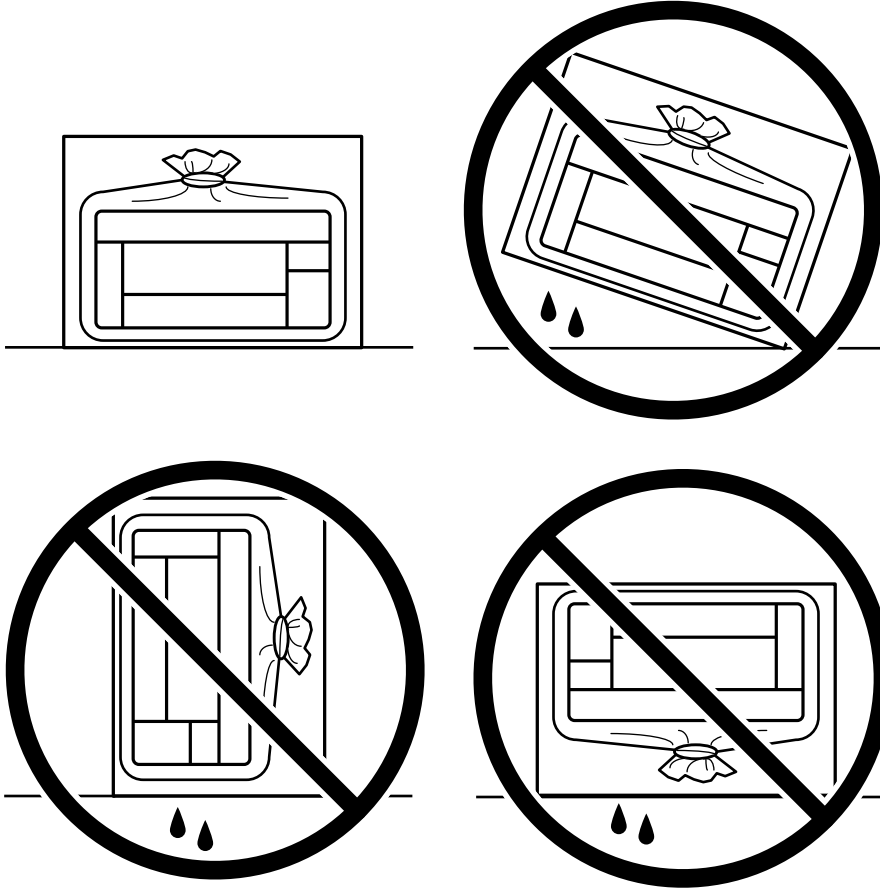

- ❑ เมื่อทำการจัดเก็บหรือขนถ่ายขวดหมึก อย่าวางเอียงขวดและอย่าให้ขวดหมึกได้รับแรงกระแทกหรือการเปลี่ยนแปลงอุณหภูมิจะนั้น หมึกอาจจะรั่วออกมาได้แม้ว่ามีฝาปิดปิดแน่นสนิทก็ตามตรวจสอบให้แน่ใจว่าได้เก็บรักษาขวดหมึกโดยเอาด้านบนตั้งขึ้นเมื่อปิดฝาแน่นสนิทแล้ว และใช้มาตรการป้องกันหมึกจากการรั่วเมื่อคุณขนถ่ายขวดหมึก ตัวอย่างเช่น การนำขวดหมึกใส่ถุง
- ❑ อย่าใส่ขวดหมึกที่เปิดแล้วมาไว้ในกล่องกับเครื่องพิมพ์



ถ้าคุณภาพการพิมพ์ด้อยลงในครั้งถัดไปที่คุณพิมพ์ ให้ทำความสะอาดและปรับตั้งแนวหัวพิมพ์ใหม่

ข้อมูลที่เกี่ยวข้อง

- ➔ “การตรวจสอบและการทำความสะอาดหัวพิมพ์” บนหน้าที่ 65
- ➔ “การปรับตั้งแนวหัวพิมพ์” บนหน้าที่ 68

การแก้ปัญหา

เครื่องพิมพ์ไม่ทำงานตามปกติ.....	83
การตรวจสอบไฟสถานะและสถานะเครื่องพิมพ์.....	95
กระดาษติดขัด.....	98
ได้เวลาเต็มหมึก.....	101
คุณภาพการพิมพ์ การถ่ายสำเนา และการสแกนไม่ดี.....	106
ไม่สามารถแก้ปัญหาได้.....	121

เครื่องพิมพ์ไม่ทำงานตามปกติ

เครื่องพิมพ์ไม่เปิดหรือปิดโดยอัตโนมัติ

เปิดเครื่องไม่ได้

ให้พิจารณาสาเหตุต่อไปนี้

■ เสียบสายไฟเข้ากับเต้าเสียบไฟฟ้าไม่ถูกต้อง

วิธีการแก้ไข

ตรวจสอบให้แน่ใจว่าสายไฟถูกเสียบอย่างแน่นแล้ว

■ กดปุ่ม ค้างไม่นานเพียงพอ



วิธีการแก้ไข

กดค้างปุ่ม  ให้นานสักเล็กน้อย

ปิดเครื่องไม่ได้

■ กดปุ่ม ค้างไม่นานเพียงพอ

วิธีการแก้ไข

กดค้างปุ่ม  ให้นานสักเล็กน้อย ถ้าคุณยังคงไม่สามารถปิดเครื่องพิมพ์ได้ ให้ถอดปลั๊กของสายไฟ ในการป้องกันหัวพิมพ์ไม่ให้แห้ง ให้เปิดเครื่องพิมพ์กลับมาและปิดอีกครั้งโดยการกดปุ่ม 

ปิดเครื่องอัตโนมัติ

■ คุณสมบัติ เวลาการปิดไฟ หรือ ปิดเครื่องถ้าไม่ได้ใช้งาน และ ปิดเครื่องถ้าไม่เชื่อมต่อ ถูกเปิดใช้งาน

วิธีการแก้ไข

Windows

คลิก **ข้อมูลเครื่องพิมพ์และอุปกรณ์ส่วนต่อพ่วง** บนแถบของไดรเวอร์เครื่องพิมพ์ การบำรุงรักษา

ปิดใช้งานการตั้งค่า **ปิดเครื่องถ้าไม่ได้ใช้งาน** และ **ปิดเครื่องถ้าไม่เชื่อมต่อ**

ปิดใช้งานการตั้งค่า **เวลาการปิดไฟ**

Mac OS

เลือก **การกำหนดลักษณะของระบบ** จากเมนู Apple > **เครื่องพิมพ์และสแกนเนอร์** (หรือ **พิมพ์และสแกน, พิมพ์และแฟกซ์**) และหลังจากนั้น เลือกเครื่องพิมพ์ คลิกที่ **ตัวเลือกและอุปกรณ์เสริม** > **โปรแกรมอรรถประโยชน์** > **เปิดโปรแกรมอรรถประโยชน์เครื่องพิมพ์** จากนั้นคลิก **พริ้นเตอร์ไดรเวอร์**

ปิดใช้งานการตั้งค่า **ปิดเครื่องถ้าไม่ได้ใช้งาน** และ **ปิดเครื่องถ้าไม่เชื่อมต่อ**

ปิดใช้งานการตั้งค่า **เวลาการปิดไฟ**

หมายเหตุ:

ผลิตภัณฑ์ของคุณอาจมีคุณสมบัติ เวลาการปิดไฟ หรือ ปิดเครื่องถ้าไม่ได้ใช้งาน และ ปิดเครื่องถ้าไม่เชื่อมต่อ ขึ้นอยู่กับสถานที่ซื้อผลิตภัณฑ์

การป้อนกระดาษไม่ถูกต้อง

ไม่ป้อนกระดาษ

ให้พิจารณาสาเหตุต่อไปนี้

■ ตำแหน่งการติดตั้งเครื่องพิมพ์ไม่เหมาะสม

วิธีการแก้ไข

วางเครื่องพิมพ์บนผิวที่ราบเรียบและทำงานในสถานะแวดล้อมที่แนะนำไว้

➔ "ข้อมูลจำเพาะด้านสิ่งแวดล้อม" บนหน้าที่ 135

■ มีการใช้กระดาษที่ไม่รองรับ

วิธีการแก้ไข

ใช้กระดาษที่รองรับสำหรับเครื่องพิมพ์

➔ "กระดาษที่ใช้ได้และความจุ" บนหน้าที่ 124

➔ "ประเภทกระดาษที่ไม่สามารถใช้ได้" บนหน้าที่ 126

■ การจัดการกระดาษไม่เหมาะสม

วิธีการแก้ไข

ปฏิบัติตามข้อควรระวังในการจัดการกระดาษ

➔ "ข้อควรระวังในการจัดการกระดาษ" บนหน้าที่ 22

■ มีการโหลดกระดาษเข้าไปในเครื่องพิมพ์มากเกินไป

วิธีการแก้ไข

อย่าใส่มากกว่าจำนวนแผ่นกระดาษสูงสุดที่ระบุไว้ สำหรับกระดาษแผ่นเรียบ อย่าโหลดเหนือเส้นที่บ่งชี้โดยสัญลักษณ์สามเหลี่ยมบนแนวกันขอบ

➔ "กระดาษที่ใช้ได้และความจุ" บนหน้าที่ 124

กระดาษที่ป้อนเอียง

ให้พิจารณาสาเหตุต่อไปนี้

■ ตำแหน่งการติดตั้งเครื่องพิมพ์ไม่เหมาะสม

วิธีการแก้ไข

วางเครื่องพิมพ์บนผิวที่ราบเรียบและทำงานในสถานะแวดล้อมที่แนะนำไว้

➔ "ข้อมูลจำเพาะด้านสิ่งแวดล้อม" บนหน้าที่ 135

■ มีการใช้กระดาษที่ไม่รองรับ

วิธีการแก้ไข

ใช้กระดาษที่รองรับสำหรับเครื่องพิมพ์

➔ “กระดาษที่ใช้ได้และความจุ” บนหน้าที่ 124

➔ “ประเภทกระดาษที่ไม่สามารถใช้ได้” บนหน้าที่ 126

■ การจัดการกระดาษไม่เหมาะสม

วิธีการแก้ไข

ปฏิบัติตามข้อควรระวังในการจัดการกระดาษ

➔ “ข้อควรระวังในการจัดการกระดาษ” บนหน้าที่ 22

■ กระดาษถูกโหลดไม่ถูกต้อง

วิธีการแก้ไข

โหลดกระดาษเข้าไปในทิศทางที่ถูกต้อง และเลื่อนแนวจัดขอบให้เข้ากับขอบของกระดาษ

➔ “การใส่กระดาษในช่องฟีดกระดาษด้านหลัง” บนหน้าที่ 23

■ มีการโหลดกระดาษเข้าไปในเครื่องพิมพ์มากเกินไป

วิธีการแก้ไข

อย่าใส่มากกว่าจำนวนแผ่นกระดาษสูงสุดที่ระบุไว้ สำหรับกระดาษแผ่นเรียบ อย่าโหลดเหนือเส้นที่บ่งชี้โดยสัญลักษณ์สามเหลี่ยมบนแนวกันขอบ

➔ “กระดาษที่ใช้ได้และความจุ” บนหน้าที่ 124

กระดาษหลายแผ่นถูกป้อนพร้อมกัน

ให้พิจารณาสาเหตุต่อไปนี้

■ ตำแหน่งการติดตั้งเครื่องพิมพ์ไม่เหมาะสม

วิธีการแก้ไข

วางเครื่องพิมพ์บนผิวที่ราบเรียบและทำงานในสภาวะแวดล้อมที่แนะนำไว้

➔ “ข้อมูลจำเพาะด้านสิ่งแวดล้อม” บนหน้าที่ 135

■ มีการใช้กระดาษที่ไม่รองรับ

วิธีการแก้ไข

ใช้กระดาษที่รองรับสำหรับเครื่องพิมพ์

➔ “กระดาษที่ใช้ได้และความจุ” บนหน้าที่ 124

➔ “ประเภทกระดาษที่ไม่สามารถใช้ได้” บนหน้าที่ 126

■ การจัดการกระดาษไม่เหมาะสม

วิธีการแก้ไข

ปฏิบัติตามข้อควรระวังในการจัดการกระดาษ

➔ “ข้อควรระวังในการจัดการกระดาษ” บนหน้าที่ 22

■ กระดาษมีความชื้น

วิธีการแก้ไข

โหลดกระดาษใหม่

■ ไฟฟ้าสถิตทำให้แผ่นกระดาษติดแน่นกันและกัน

วิธีการแก้ไข

คลี่สับัดกระดาษก่อนโหลดเข้า หากกระดาษยังคงไม่ป้อนเข้า ให้โหลดกระดาษที่ละแผ่น

■ มีการโหลดกระดาษเข้าไปในเครื่องพิมพ์มากเกินไป

วิธีการแก้ไข

อย่าใส่มากกว่าจำนวนแผ่นกระดาษสูงสุดที่ระบุไว้ สำหรับกระดาษแผ่นเรียบ อย่าโหลดเหนือเส้นที่บ่งชี้โดยสัญลักษณ์สามเหลี่ยมบนแนวกันขอบ

➔ “กระดาษที่ใส่ได้และความจุ” บนหน้าที่ 124

■ โหลดกระดาษเข้าไปหลายแผ่น

วิธีการแก้ไข

ใส่กระดาษครั้งละหนึ่งแผ่น

■ ป้อนกระดาษหลายแผ่นพร้อมกันในระหว่างการพิมพ์ 2 ด้านแบบด้วยตัวเอง

วิธีการแก้ไข

นำกระดาษที่ใส่เข้าไปในแหล่งจ่ายกระดาษออกก่อนใส่กระดาษเข้าไปใหม่

ข้อผิดพลาดกระดาษหมด

■ กระดาษไม่โหลดเข้าไปตรงกลางของช่องฟีดกระดาษด้านหลัง

วิธีการแก้ไข

เมื่อเกิดข้อผิดพลาดกระดาษหมดแม้ว่าจะใส่กระดาษเข้าไปในช่องฟีดกระดาษด้านหลังแล้ว ให้ใส่กระดาษใหม่ตรงกลางของช่องฟีดกระดาษด้านหลัง

ไม่สามารถพิมพ์ได้

ไม่สามารถพิมพ์จาก Windows

ตรวจสอบว่าคอมพิวเตอร์และเครื่องพิมพ์เชื่อมต่ออย่างถูกต้อง

สาเหตุและการแก้ไขปัญหาเหล่านี้อาจแตกต่างกันไปขึ้นอยู่กับว่าอุปกรณ์ใดเชื่อมต่อกันแล้วหรือไม่

การตรวจสอบสถานะของการเชื่อมต่อ

ใช้ Epson Printer Connection Checker เพื่อตรวจสอบสถานะของการเชื่อมต่อสำหรับคอมพิวเตอร์และเครื่องพิมพ์ คุณอาจแก้ไขปัญหาได้โดยขึ้นอยู่กับผลของการตรวจสอบ

1. ดับเบิลคลิกที่ไอคอน **Epson Printer Connection Checker** บนหน้าเดสก์ท็อป

Epson Printer Connection Checker เริ่มทำงาน

ถ้าไม่มีไอคอนบนหน้าเดสก์ท็อป ให้ทำตามวิธีด้านล่างเพื่อเริ่ม Epson Printer Connection Checker

Windows 10

คลิกที่ปุ่มเริ่มต้น และหลังจากนั้นเลือก **Epson Software > Epson Printer Connection Checker**

Windows 8.1/Windows 8

ป้อนชื่อแอปพลิเคชันเข้าไปในช่องค้นหา และหลังจากนั้นเลือกไอคอนที่แสดงออกมา

Windows 7

คลิกที่ปุ่มเริ่มต้น และหลังจากนั้นเลือก **โปรแกรมทั้งหมด > Epson Software > Epson Printer Connection Checker**

2. ปฏิบัติตามคำแนะนำที่แสดงบนหน้าจอเพื่อตรวจสอบ

หมายเหตุ:

ถ้าชื่อเครื่องพิมพ์ไม่ปรากฏขึ้น ให้ติดตั้งไดรเวอร์เครื่องพิมพ์ Epson ของแท้

"การตรวจสอบว่าไดรเวอร์เครื่องพิมพ์ Epson ของแท้ได้ติดตั้งไว้ — Windows" บนหน้าที่ 74

เมื่อคุณระบุปัญหาได้แล้ว ให้ปฏิบัติตามแนวทางแก้ไขปัญหาที่แสดงบนหน้าจอ

ถ้าคุณไม่สามารถแก้ไขปัญหาได้ ให้ตรวจสอบดังต่อไปนี้ตามสถานการณ์ของคุณ

การเชื่อมต่อผ่าน USB ไม่รู้จักเครื่องพิมพ์

"เครื่องพิมพ์ไม่สามารถเชื่อมต่อผ่าน USB (Windows)" บนหน้าที่ 87

การเชื่อมต่อรู้จักเครื่องพิมพ์ แต่ไม่สามารถทำการพิมพ์

"ไม่สามารถพิมพ์แม้ว่าได้เชื่อมต่อแล้ว (Windows)" บนหน้าที่ 88

เครื่องพิมพ์ไม่สามารถเชื่อมต่อผ่าน USB (Windows)

ให้พิจารณาสาเหตุต่อไปนี้

■ เสียบสาย USB ในเต้าเสียบไฟฟ้าไม่ถูกต้อง

วิธีการแก้ไข

เชื่อมต่อสายเคเบิล USB ไปยังเครื่องพิมพ์และเครื่องคอมพิวเตอร์ให้แน่น

■ มีปัญหากับฮับ USB

วิธีการแก้ไข

ถ้าคุณกำลังใช้ฮับ USB ให้ลองเชื่อมต่อกับเครื่องพิมพ์โดยตรงเข้ากับคอมพิวเตอร์

■ มีปัญหากับสาย USB หรือช่องเสียบ USB

วิธีการแก้ไข

หากระบบไม่รู้จักสาย USB ให้เปลี่ยนพอร์ต หรือเปลี่ยนสาย USB

ไม่สามารถพิมพ์แม้ว่าได้เชื่อมต่อแล้ว (Windows)

ให้พิจารณาสาเหตุต่อไปนี้

มีปัญหากับซอฟต์แวร์หรือข้อมูล

วิธีการแก้ไข

- ตรวจสอบให้แน่ใจว่าไดรเวอร์เครื่องพิมพ์ Epson ของแท้ (EPSON XXXXX) ได้ติดตั้งไว้ หากไดรเวอร์เครื่องพิมพ์ Epson ของแท้ไม่ได้ติดตั้งไว้ ฟังก์ชันการทำงานที่มีใช้จะถูกจำกัด เราแนะนำให้ใช้ไดรเวอร์เครื่องพิมพ์ Epson ของแท้
 - ถ้าคุณกำลังพิมพ์รูปภาพที่มีข้อมูลขนาดใหญ่ คอมพิวเตอร์อาจจะไม่มีหน่วยความจำเพียงพอ พิมพ์รูปภาพที่ระดับความละเอียดต่ำหรือขนาดเล็กลง
 - ถ้าคุณสามารถลองกระทำการแก้ปัญหาและยังไม่สามารถแก้ปัญหาได้ ให้ลองถอนการติดตั้งและหลังจากนั้นติดตั้งกลับเข้าไปใหม่ของไดรเวอร์เครื่องพิมพ์
 - คุณอาจแก้ไขปัญหาโดยการอัปเดตซอฟต์แวร์ไปเป็นเวอร์ชันล่าสุดได้ ในการตรวจสอบสถานะของซอฟต์แวร์ ให้ใช้เครื่องมือการอัปเดตซอฟต์แวร์
- ➔ "การตรวจสอบว่าไดรเวอร์เครื่องพิมพ์ Epson ของแท้ได้ติดตั้งไว้ — Windows" บนหน้าที่ 74
- ➔ "การตรวจสอบว่าไดรเวอร์เครื่องพิมพ์ Epson ของแท้ได้ติดตั้งไว้ — Mac OS" บนหน้าที่ 74
- ➔ "การติดตั้งหรือการถอนการติดตั้งแอปพลิเคชันแบบแยกต่างหาก" บนหน้าที่ 72
- ➔ "การอัปเดตแอปพลิเคชันและเฟิร์มแวร์" บนหน้าที่ 77

มีปัญหากับสถานะของเครื่องพิมพ์

วิธีการแก้ไข

คลิก **EPSON Status Monitor 3** บนแท็บ **การบำรุงรักษา** ของไดรเวอร์เครื่องพิมพ์ จากนั้นตรวจสอบสถานะเครื่องพิมพ์ ถ้า **EPSON Status Monitor 3** ถูกปิดการทำงาน ให้คลิกที่ **การตั้งค่าเอ็กซ์เทน** บนแถบ **การบำรุงรักษา** และหลังจากนั้น ให้เลือก **เปิด EPSON Status Monitor 3**

ยังคงมีงานที่กำลังรอพิมพ์

วิธีการแก้ไข

คลิก **รายการคองงานพิมพ์** บนแถบของไดรเวอร์เครื่องพิมพ์ **การบำรุงรักษา** หากข้อมูลที่ไม่จำเป็นยังคงปรากฏอยู่ ให้เลือก **ยกเลิกเอกสารทั้งหมด** จากเมนู **เครื่องพิมพ์**

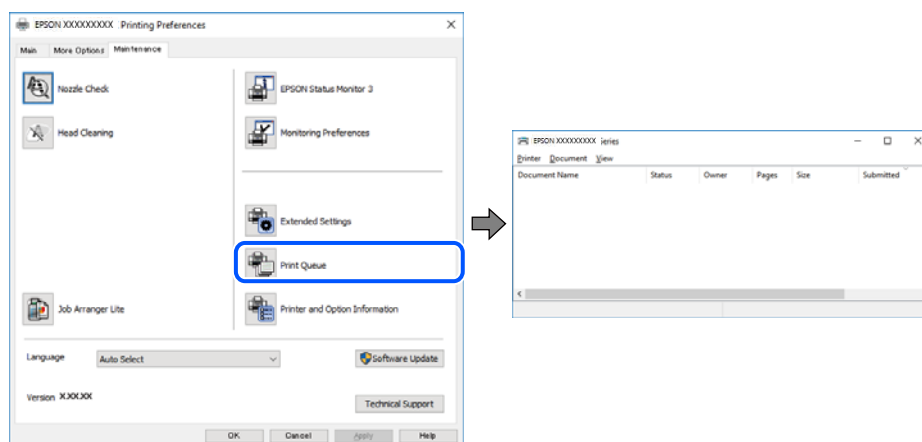

เครื่องพิมพ์กำลังรองานหรือออฟไลน์

วิธีการแก้ไข

คลิก **รายการคองงานพิมพ์** บนแถบของไดรเวอร์เครื่องพิมพ์ **การบำรุงรักษา**

ถ้าเครื่องพิมพ์อยู่ในสถานะออฟไลน์หรือรองาน ให้ล้างการตั้งค่าออฟไลน์หรือการรองานจากเมนู **เครื่องพิมพ์**

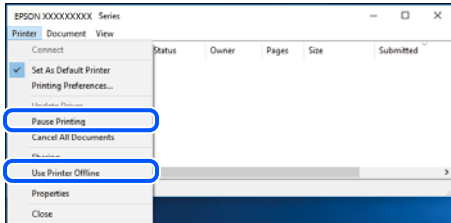

ไม่ได้เลือกเครื่องพิมพ์เป็นเครื่องพิมพ์เริ่มต้น

วิธีการแก้ไข

คลิกขวาที่ไอคอนเครื่องพิมพ์ใน **แผงควบคุม > อุปกรณ์และเครื่องพิมพ์** (หรือ **เครื่องพิมพ์, เครื่องพิมพ์และแฟกซ์**) แล้วคลิก **ตั้งเป็นเครื่องพิมพ์เริ่มต้น**

หมายเหตุ:

ถ้ามีไอคอนเครื่องพิมพ์หลายตัว ให้ดูข้อมูลต่อไปนี่เพื่อเลือกเครื่องพิมพ์ที่ต้องการ

ตัวอย่าง)

การเชื่อมต่อ USB: EPSON XXXX ซีรีส์

หากคุณติดตั้งไดรเวอร์เครื่องพิมพ์หลายครั้ง ระบบอาจทำสำเนาไดรเวอร์เครื่องพิมพ์หลายชุด หากสำเนาอย่างเช่น "EPSON XXXX Series (copy 1)" ถูกสร้างขึ้น ให้คลิกขวาที่ไอคอนไดรเวอร์สำเนานั้น แล้วคลิกที่ **เอาอุปกรณ์ออก**

ตั้งค่าเครื่องพิมพ์ไม่ถูกต้อง

วิธีการแก้ไข

คลิก **รายการคองงานพิมพ์** บนแถบของไดรเวอร์เครื่องพิมพ์ **การบำรุงรักษา**

ตรวจสอบให้แน่ใจว่าได้เลือกพอร์ตเครื่องพิมพ์อย่างถูกต้องตามที่แสดงข้างล่างใน **คุณสมบัติ > พอร์ต** จากเมนู **เครื่องพิมพ์**

การเชื่อมต่อ USB:: **USBXXX**

ไม่สามารถพิมพ์จาก Mac OS

ตรวจสอบว่าคอมพิวเตอร์และเครื่องพิมพ์เชื่อมต่ออย่างถูกต้อง

สาเหตุและการแก้ไขปัญหานี้อาจแตกต่างกันไปขึ้นอยู่กับว่าอุปกรณ์ได้เชื่อมต่อกันแล้วหรือไม่

การตรวจสอบสถานะของการเชื่อมต่อ

ใช้ EPSON Status Monitor เพื่อตรวจสอบสถานะของการเชื่อมต่อสำหรับคอมพิวเตอร์และเครื่องพิมพ์

1. เลือก **การกำหนดลักษณะของระบบ** จากเมนู Apple > **เครื่องพิมพ์และสแกนเนอร์** (หรือ **พิมพ์และสแกน, พิมพ์และแฟกซ์**) และหลังจากนั้น เลือกเครื่องพิมพ์

- คลิกที่ **ตัวเลือกและอุปกรณ์สิ้นเปลือง** > **โปรแกรมอรรถประโยชน์** > **เปิดโปรแกรมอรรถประโยชน์เครื่องพิมพ์**
- คลิกที่ **EPSON Status Monitor**

เมื่อระดับหมึกคงเหลือปรากฏขึ้น แสดงว่าการเชื่อมต่อระหว่างคอมพิวเตอร์และเครื่องพิมพ์สำเร็จแล้ว
ตรวจสอบดังต่อไปนี้กรณีการเชื่อมต่อไม่สำเร็จ

- การเชื่อมต่อผ่าน USB ไม่รู้จักเครื่องพิมพ์
“เครื่องพิมพ์ไม่สามารถเชื่อมต่อผ่าน USB (Mac OS)” บนหน้าที่ 90

ตรวจสอบดังต่อไปนี้กรณีการเชื่อมต่อสำเร็จ

- การเชื่อมต่อรู้จักเครื่องพิมพ์ แต่ไม่สามารถทำการพิมพ์
“ไม่สามารถพิมพ์แม้ว่าได้เชื่อมต่อแล้ว (Mac OS)” บนหน้าที่ 90

เครื่องพิมพ์ไม่สามารถเชื่อมต่อผ่าน USB (Mac OS)

ให้พิจารณาสาเหตุต่อไปนี้

■ เสียบสาย USB ในเต้าเสียบไฟฟ้าไม่ถูกต้อง

วิธีการแก้ไข

เชื่อมต่อสายเคเบิล USB ไปยังเครื่องพิมพ์และเครื่องคอมพิวเตอร์ให้แน่น

■ มีปัญหากับฮับ USB

วิธีการแก้ไข

ถ้าคุณกำลังใช้ฮับ USB ให้ลองเชื่อมต่อกับเครื่องพิมพ์โดยตรงเข้ากับคอมพิวเตอร์

■ มีปัญหากับสาย USB หรือช่องเสียบ USB

วิธีการแก้ไข

หากระบบไม่รู้จักสาย USB ให้เปลี่ยนพอร์ต หรือเปลี่ยนสาย USB

ไม่สามารถพิมพ์แม้ว่าได้เชื่อมต่อแล้ว (Mac OS)

ให้พิจารณาสาเหตุต่อไปนี้

■ มีปัญหากับซอฟต์แวร์หรือข้อมูล

วิธีการแก้ไข

- ตรวจสอบให้แน่ใจว่าไดรเวอร์เครื่องพิมพ์ Epson ของแท้ (EPSON XXXXX) ได้ติดตั้งไว้ หากไดรเวอร์เครื่องพิมพ์ Epson ของแท้ไม่ได้ติดตั้งไว้ ฟังก์ชันการทำงานที่มีใช้จะถูกจำกัด เราแนะนำให้ใช้ไดรเวอร์เครื่องพิมพ์ Epson ของแท้
- ถ้าคุณกำลังพิมพ์รูปภาพที่มีข้อมูลขนาดใหญ่ คอมพิวเตอร์อาจจะไม่มีหน่วยความจำเพียงพอ พิมพ์รูปภาพที่ระดับความละเอียดต่ำหรือขนาดเล็กลง
- ถ้าคุณได้ลองกระทำการแก้ปัญหาและยังไม่สามารถแก้ปัญหาได้ ให้ลองถอนการติดตั้งและหลังจากนั้นติดตั้งกลับเข้าไปใหม่ของไดรเวอร์เครื่องพิมพ์

❑ คุณอาจแก้ไขปัญหานี้โดยการอัปเดตซอฟต์แวร์ไปเป็นเวอร์ชันล่าสุดได้ ในการตรวจสอบสถานะของซอฟต์แวร์ ให้ใช้เครื่องมือการอัปเดตซอฟต์แวร์

➔ “การตรวจสอบว่าไดรเวอร์เครื่องพิมพ์ Epson ของแท้ได้ติดตั้งไว้ — Windows” บนหน้าที่ 74

➔ “การตรวจสอบว่าไดรเวอร์เครื่องพิมพ์ Epson ของแท้ได้ติดตั้งไว้ — Mac OS” บนหน้าที่ 74

➔ “การติดตั้งหรือการถอนการติดตั้งแอปพลิเคชันแบบแยกต่างหาก” บนหน้าที่ 72

➔ “การอัปเดตแอปพลิเคชันและเฟิร์มแวร์” บนหน้าที่ 77

■ มีปัญหากับสถานะของเครื่องพิมพ์

วิธีการแก้ไข

ตรวจสอบให้แน่ใจว่าสถานะของเครื่องพิมพ์ไม่ได้อยู่ที่ **หยุดชั่วคราว**

เลือก **การกำหนดลักษณะของระบบ** จากเมนู **Apple > เครื่องพิมพ์และสแกนเนอร์** (หรือ **พิมพ์และสแกน, พิมพ์และแฟกซ์**) และหลังจากนั้น ดับเบิลคลิกเครื่องพิมพ์ ถ้าเครื่องพิมพ์หยุดชั่วคราว ให้คลิก **ทำต่อ**

■ คุณสมบัติการจำกัดผู้ใช้ถูกเปิดทำงานสำหรับเครื่องพิมพ์

วิธีการแก้ไข

เครื่องพิมพ์อาจจะไม่พิมพ์ถ้าคุณสมบัติการจำกัดผู้ใช้ถูกเปิดการทำงาน ติดต่อผู้ดูแลระบบเครื่องพิมพ์ของคุณ

เมนู **ตั้งค่าการพิมพ์** ไม่แสดงขึ้นมา

ให้พิจารณาสาเหตุต่อไปนี้

■ ไดรเวอร์เครื่องพิมพ์ Epson ไม่ได้ติดตั้งมาอย่างถูกต้อง

วิธีการแก้ไข

ถ้าเมนู **ตั้งค่าการพิมพ์** ไม่แสดงขึ้นมาบน macOS Catalina (10.15) หรือรุ่นใหม่กว่า, macOS High Sierra (10.13), macOS Sierra (10.12), OS X El Capitan (10.11), OS X Yosemite (10.10), OS X Mavericks (10.9), OS X Mountain Lion (10.8) แสดงว่าไม่ได้ติดตั้งไดรเวอร์เครื่องพิมพ์ Epson อย่างถูกต้อง เปิดใช้งานจากเมนูต่อไปนี้

เลือก **การกำหนดลักษณะของระบบ** จากเมนู **Apple > เครื่องพิมพ์และสแกนเนอร์** (หรือ **พิมพ์และสแกน, พิมพ์และแฟกซ์**) ลบเครื่องพิมพ์ออก หลังจากนั้นเพิ่มเครื่องพิมพ์เข้าไปใหม่ ดูดังต่อไปนี้ในการเพิ่มเครื่องพิมพ์

“การเพิ่มเครื่องพิมพ์ (สำหรับ Mac OS เท่านั้น)” บนหน้าที่ 75

macOS Mojave (10.14) ไม่สามารถเข้าถึง **ตั้งค่าการพิมพ์** ในแอปพลิเคชันที่สร้างโดย Apple เช่น TextEdit

ไม่สามารถเริ่มการสแกนได้

ไม่สามารถเริ่มการสแกนจาก Windows

ตรวจสอบว่าคอมพิวเตอร์และเครื่องพิมพ์เชื่อมต่ออย่างถูกต้อง

สาเหตุและการแก้ไขปัญหานี้นี้อาจแตกต่างกันไปขึ้นอยู่กับว่าอุปกรณ์ได้เชื่อมต่อกันแล้วหรือไม่

การตรวจสอบสถานะของการเชื่อมต่อ

ใช้ Epson Printer Connection Checker เพื่อตรวจสอบสถานะของการเชื่อมต่อสำหรับคอมพิวเตอร์และเครื่องพิมพ์ คุณอาจแก้ไขปัญหาได้โดยขึ้นอยู่กับผลของการตรวจสอบ

1. ดับเบิลคลิกที่ไอคอน **Epson Printer Connection Checker** บนหน้าเดสก์ท็อป

Epson Printer Connection Checker เริ่มทำงาน

ถ้าไม่มีไอคอนบนหน้าเดสก์ท็อป ให้ทำตามวิธีด้านล่างเพื่อเริ่ม Epson Printer Connection Checker

Windows 10

คลิกที่ปุ่มเริ่มต้น และหลังจากนั้นเลือก **Epson Software > Epson Printer Connection Checker**

Windows 8.1/Windows 8

ป้อนชื่อแอปพลิเคชันเข้าไปในช่องค้นหา และหลังจากนั้นเลือกไอคอนที่แสดงออกมา

Windows 7

คลิกที่ปุ่มเริ่มต้น และหลังจากนั้นเลือก **โปรแกรมทั้งหมด > Epson Software > Epson Printer Connection Checker**

2. ปฏิบัติตามคำแนะนำที่แสดงบนหน้าจอเพื่อตรวจสอบ

หมายเหตุ:

ถ้าชื่อเครื่องพิมพ์ไม่ปรากฏขึ้น ให้ติดตั้งไดรเวอร์เครื่องพิมพ์ Epson ของแท้

["การตรวจสอบว่าไดรเวอร์เครื่องพิมพ์ Epson ของแท้ได้ติดตั้งไว้ — Windows" บนหน้าที่ 74](#)

เมื่อคุณระบุปัญหาได้แล้ว ให้ปฏิบัติตามแนวทางแก้ไขปัญหาที่แสดงบนหน้าจอ

ถ้าคุณไม่สามารถแก้ไขปัญหาได้ ให้ตรวจสอบดังต่อไปนี้ตามสถานการณ์ของคุณ

การเชื่อมต่อผ่าน USB ไม่รู้จักเครื่องพิมพ์

["เครื่องพิมพ์ไม่สามารถเชื่อมต่อผ่าน USB \(Windows\)" บนหน้าที่ 87](#)

เครื่องพิมพ์ไม่สามารถเชื่อมต่อผ่าน USB (Windows)

ให้พิจารณาสาเหตุต่อไปนี้

■ เสียบสาย USB ในเต้าเสียบไฟฟ้าไม่ถูกต้อง

วิธีการแก้ไข

เชื่อมต่อสายเคเบิล USB ไปยังเครื่องพิมพ์และเครื่องคอมพิวเตอร์ให้แน่น

■ มีปัญหากับฮับ USB

วิธีการแก้ไข

ถ้าคุณกำลังใช้ฮับ USB ให้ลองเชื่อมต่อกับเครื่องพิมพ์โดยตรงเข้ากับคอมพิวเตอร์

■ มีปัญหากับสาย USB หรือช่องเสียบ USB

วิธีการแก้ไข

หากระบบไม่รู้จักสาย USB ให้เปลี่ยนพอร์ต หรือเปลี่ยนสาย USB

ไม่สามารถเริ่มการสแกนจาก Mac OS

ตรวจสอบว่าคอมพิวเตอร์และเครื่องพิมพ์เชื่อมต่ออย่างถูกต้อง

สาเหตุและการแก้ไขปัญหานี้อาจแตกต่างกันไปขึ้นอยู่กับว่าอุปกรณ์ได้เชื่อมต่อกันแล้วหรือไม่

การตรวจสอบสถานะของการเชื่อมต่อ

ใช้ EPSON Status Monitor เพื่อตรวจสอบสถานะของการเชื่อมต่อสำหรับคอมพิวเตอร์และเครื่องพิมพ์

1. เลือก การกำหนดลักษณะของระบบ จากเมนู Apple > เครื่องพิมพ์และสแกนเนอร์ (หรือ พิมพ์และสแกน, พิมพ์และแฟกซ์) และหลังจากนั้น เลือกเครื่องพิมพ์
2. คลิกที่ ตัวเลือกและอุปกรณ์สีเปลี่ยน > โปรแกรมอรรถประโยชน์ > เปิดโปรแกรมอรรถประโยชน์เครื่องพิมพ์
3. คลิกที่ **EPSON Status Monitor**

เมื่อระดับหมึกคงเหลือปรากฏขึ้น แสดงว่าการเชื่อมต่อระหว่างคอมพิวเตอร์และเครื่องพิมพ์สำเร็จแล้ว

ตรวจสอบดังต่อไปนี้กรณีการเชื่อมต่อไม่สำเร็จ

การเชื่อมต่อผ่าน USB ไม่รู้จักเครื่องพิมพ์

“เครื่องพิมพ์ไม่สามารถเชื่อมต่อผ่าน USB (Mac OS)” บนหน้าที่ 90

เครื่องพิมพ์ไม่สามารถเชื่อมต่อผ่าน USB (Mac OS)

ให้พิจารณาสาเหตุต่อไปนี้

■ เสียบสาย USB ในเต้าเสียบไฟฟ้าไม่ถูกต้อง

วิธีการแก้ไข

เชื่อมต่อสายเคเบิล USB ไปยังเครื่องพิมพ์และเครื่องคอมพิวเตอร์ให้แน่น

■ มีปัญหากับฮับ USB

วิธีการแก้ไข

ถ้าคุณกำลังใช้ฮับ USB ให้ลองเชื่อมต่อกับเครื่องพิมพ์โดยตรงเข้ากับคอมพิวเตอร์

■ มีปัญหากับสาย USB หรือช่องเสียบ USB

วิธีการแก้ไข

หากระบบไม่รู้จักสาย USB ให้เปลี่ยนพอร์ต หรือเปลี่ยนสาย USB

เครื่องพิมพ์ไม่ทำงานตามปกติ

การทำงานที่ช้า

การพิมพ์ช้าเกินไป

ให้พิจารณาสาเหตุต่อไปนี้

■ แอปพลิเคชันที่ไม่จำเป็นกำลังทำงาน

วิธีการแก้ไข

ปิดแอปพลิเคชันที่ไม่จำเป็นบนคอมพิวเตอร์หรืออุปกรณ์สมาร์ตโฟนของคุณ

■ ตั้งค่าคุณภาพการพิมพ์สูงเกินไป

วิธีการแก้ไข

ลดการตั้งค่าคุณภาพลง

■ การพิมพ์แบบสองทิศทางถูกปิดใช้งาน

วิธีการแก้ไข

เปิดการทำงานของค่าแบบสองทิศทาง (หรือความเร็วสูง) เมื่อการตั้งค่านี้ถูกเปิดการทำงาน หัวพิมพ์จะพิมพ์ออกมาในขณะที่เคลื่อนที่ในทิศทางทั้งสอง และความเร็วการพิมพ์จะเพิ่มขึ้น

Windows

เลือก การพิมพ์แบบสองทิศทาง บนแถบของไดรเวอร์เครื่องพิมพ์ ลักษณะการพิมพ์

Mac OS

เลือก การกำหนดลักษณะของระบบ จากเมนู Apple > เครื่องพิมพ์และสแกนเนอร์ (หรือ พิมพ์และสแกน, พิมพ์และแฟกซ์) และหลังจากนั้น เลือกเครื่องพิมพ์ คลิกที่ ตัวเลือกและอุปกรณ์สิ้นเปลือง > ตัวเลือก (หรือ ไดรเวอร์) เลือก ใช้ เป็นการตั้งค่า การพิมพ์แบบสองทิศทาง

■ ลดระดับเสียงขณะพิมพ์ ถูกเปิดใช้งาน

วิธีการแก้ไข

ปิดใช้งาน ลดระดับเสียงขณะพิมพ์ ความเร็วเครื่องพิมพ์ช้าลงเมื่อเครื่องพิมพ์กำลังทำงานใน ลดระดับเสียงขณะพิมพ์

Windows

เลือกที่ ไม่ใช่ ในแถบของการตั้งค่าบนไดรเวอร์เครื่องพิมพ์ ลดระดับเสียงขณะพิมพ์ ระบบการพิมพ์

Mac OS

เลือก การกำหนดลักษณะของระบบ จากเมนู Apple > เครื่องพิมพ์และสแกนเนอร์ (หรือ พิมพ์และสแกน, พิมพ์และแฟกซ์) และหลังจากนั้น เลือกเครื่องพิมพ์ คลิกที่ ตัวเลือกและอุปกรณ์สิ้นเปลือง > ตัวเลือก (หรือ ไดรเวอร์) เลือก ไม่ใช่ เป็นการตั้งค่า ลดระดับเสียงขณะพิมพ์

การพิมพ์ช้าลงอย่างมากในระหว่างการพิมพ์แบบต่อเนื่อง

ฟังก์ชันที่ป้องกันไม่ให้เกิดการพิมพ์ที่ร้อนเกินไปและเสียหายในขณะทำงาน

วิธีการแก้ไข

คุณสามารถทำการพิมพ์ต่อเนื่องได้ ในการกลับมาสู่ความเร็วการพิมพ์ปกติ ให้ปล่อยเวลาที่ว่างของเครื่องพิมพ์เป็นเวลาอย่างน้อย 30 นาที ความเร็วการพิมพ์จะไม่คืนกลับไปสู่ระดับปกติ ถ้าปิดเครื่อง

ความเร็วการสแกนช้า

การสแกนที่ความละเอียดสูงขึ้น

วิธีการแก้ไข

ลองทำการสแกนที่ความละเอียดต่ำกว่า

เสียงการทำงานดังเกินไป

ลดระดับเสียงขณะพิมพ์ ถูกปิดใช้งาน

วิธีการแก้ไข

ถ้าเสียงทำงานดังเกินไป ให้เปิดใช้งาน **ลดระดับเสียงขณะพิมพ์** การเปิดใช้งานคุณสมบัตินี้อาจลดความเร็วในการพิมพ์ลง

Windows ไตรเวอร์เครื่องพิมพ์

เปิดใช้งาน **ลดระดับเสียงขณะพิมพ์** บนแถบ **ระบบการพิมพ์**

Mac OS ไตรเวอร์เครื่องพิมพ์

เลือก **การกำหนดลักษณะของระบบ** จากเมนู Apple > **เครื่องพิมพ์และสแกนเนอร์** (หรือ **พิมพ์และสแกน, พิมพ์และแฟกซ์**) และหลังจากนั้น เลือกเครื่องพิมพ์ คลิกที่ **ตัวเลือกและอุปกรณ์เสริม** > **ตัวเลือก** (หรือ **ไดรเวอร์**) เลือก **ใช่** เป็นการตั้งค่า **ลดระดับเสียงขณะพิมพ์**

การตรวจสอบไฟสถานะและสถานะเครื่องพิมพ์

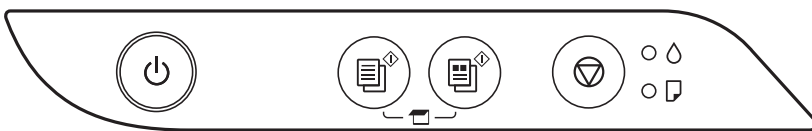























เมื่อมีข้อผิดพลาดเกิดขึ้น ไฟบ่งชี้จะติดและสว่างวูบวาบ รายละเอียดของข้อผิดพลาดจะถูกแสดงออกมาบนหน้าจอคอมพิวเตอร์

●: ติดสว่าง

☀: ติดกระพริบ

ไฟ	สถานการณ์	วิธีการแก้ไข
● ☀	การชาร์จหมึกแรกเริ่มอาจไม่สมบูรณ์	ดูที่ไปสเตอร์ เริ่มต้นที่นี่ เพื่อดำเนินการชาร์จหมึกแรกเริ่มให้สมบูรณ์

ไฟ	สถานการณ์	วิธีการแก้ไข
	ไม่มีกระดาษถูกโหลดเข้าไปหรือมีมากกว่าหนึ่งแผ่นถูกโหลดเข้าไปในครั้งเดียว	โหลดกระดาษและกดปุ่ม  หรือ 
	มีกระดาษติดขัดเกิดขึ้น	นำเอากระดาษออกและกดปุ่ม  หรือ  ถ้าข้อผิดพลาดกระดาษติดยังคงเกิดขึ้นหลังจากนำกระดาษออกและทำการปิดแล้วเปิดเครื่องใหม่แล้วแสดงว่ายังมีกระดาษค้างอยู่ด้านในเครื่องพิมพ์ ใส่กระดาษ A4 ไปที่ช่องฟีดกระดาษด้านหลัง จากนั้นกดปุ่ม  หรือ  เพื่อนำกระดาษด้านในออก ใส่กระดาษในทิศทางแนวตั้ง หากข้อผิดพลาดยังไม่หายไป ให้ติดต่อฝ่ายบริการสนับสนุนของ Epson
 	เมื่อไฟปุ่มเปิด/ปิดติดสว่างหรือสว่างวูบวาม <input type="checkbox"/> เครื่องพิมพ์ไม่ถูกปิดอย่างถูกต้อง* <input type="checkbox"/> เนื่องจากเครื่องพิมพ์ถูกปิดเครื่องในระหว่างการทำงาน หัวฉีดอาจแห้งและอุดตัน * พลังงานไฟฟ้าถูกตัดจากปลั๊กพ่วงหรือเบรกเกอร์ ปลั๊กถูกดึงออกจากเต้าเสียบ หรือมีไฟฟ้าดับเกิดขึ้น เมื่อไฟปุ่มเปิด/ปิดดับ เครื่องพิมพ์ได้เริ่มต้นในโหมดกุ้คืนเนื่องจากการอัปเดตเฟิร์มแวร์ล้มเหลว	<input type="checkbox"/> หลังจากแก้ไขข้อผิดพลาดโดยการกดปุ่ม  หรือ  แล้ว เราขอแนะนำให้ทำการตรวจสอบหัวฉีดเล็กงานสั่งพิมพ์ที่รอดำเนินการใดๆ <input type="checkbox"/> ในการปิดเครื่องพิมพ์ ตรวจสอบว่าคุณได้กดปุ่ม 
		ปฏิบัติตามขั้นตอนด้านล่างและลองทำการอัปเดตเฟิร์มแวร์อีกครั้ง 1 ทำการเชื่อมต่อคอมพิวเตอร์และเครื่องพิมพ์ด้วยสายเคเบิล USB 2 เยี่ยมชมเว็บไซต์ท้องถิ่นของ Epson ของคุณสำหรับคำแนะนำเพิ่มเติม

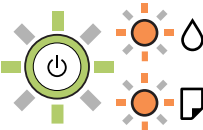
ไฟ	สถานการณ์	วิธีการแก้ไข
	<p>เมื่อไฟสถานะ  และไฟสถานะ  ติดกะพริบพร้อมกัน</p> <p>ผ้าหมึกอยู่ใกล้หรืออยู่ที่ช่วงท้ายของอายุการใช้งาน</p>	<p>ผ้าหมึกจำเป็นต้องเปลี่ยนใหม่</p> <p>ติดต่อกับ Epson หรือผู้ให้บริการที่ได้รับการรับรองของ Epson เพื่อทำการเปลี่ยนผ้าหมึก*1 นี้ไม่ใช่ชิ้นส่วนที่ให้บริการได้เองสำหรับผู้</p> <p>เมื่อข้อความบอกว่าคุณสามารถทำการพิมพ์ต่อได้ถูก</p> <p>แสดงบนหน้าจอคอมพิวเตอร์แล้ว ให้กดปุ่ม  หรือ  เพื่อทำการพิมพ์ต่อ ไฟหยุดสว่างรวบรวมเป็นเวลาสักครู่ อย่างไรก็ตาม ไฟเหล่านั้นจะยังคงสว่างรวบรวมต่อไปตามช่วงคาบเวลาปกติจนกว่าผ้าหมึกจะถูกเปลี่ยน</p>
	<p>เมื่อไฟบ่งชี้  และไฟบ่งชี้  สว่างรวบรวมสลับไปมา</p> <p>ผ้าหมึกของการพิมพ์แบบไร้ขอบอยู่ใกล้หรืออยู่ที่ช่วงท้ายของอายุการใช้งาน</p>	<p>ผ้าหมึกของการพิมพ์แบบไร้ขอบจำเป็นต้องเปลี่ยนใหม่</p> <p>ติดต่อกับ Epson หรือผู้ให้บริการที่ได้รับการรับรองของ Epson เพื่อทำการเปลี่ยนผ้าหมึก*2 นี้ไม่ใช่ชิ้นส่วนที่ให้บริการได้เองสำหรับผู้</p> <p>เมื่อข้อความบอกว่าคุณสามารถทำการพิมพ์ต่อได้ถูก</p> <p>แสดงบนหน้าจอคอมพิวเตอร์แล้ว ให้กดปุ่ม  หรือ  เพื่อทำการพิมพ์ต่อ ไฟหยุดสว่างรวบรวมเป็นเวลาสักครู่ อย่างไรก็ตาม ไฟเหล่านั้นจะยังคงสว่างรวบรวมต่อไปตามช่วงคาบเวลาปกติจนกว่าผ้าหมึกจะถูกเปลี่ยน</p> <p>การพิมพ์แบบไร้ขอบไม่พร้อมใช้งาน แต่ยังสามารถทำการพิมพ์แบบมีขอบได้</p>
	<p>ข้อผิดพลาดของเครื่องพิมพ์เกิดขึ้น</p>	<p>นำกระดาษที่อยู่ด้านในของเครื่องพิมพ์ออก ปิดเครื่องและเปิดใหม่อีกครั้ง</p> <p>ถ้าข้อผิดพลาดยังคงมีอยู่หลังจากปิดเครื่องและเปิดเครื่องอีกครั้งแล้ว ให้ติดต่อกับฝ่ายสนับสนุนของ Epson</p>

*1 ในบางรอบของการพิมพ์จะมีปริมาณเล็กน้อยมากของหมึกส่วนเกินมาสะสมในกล่องบำรุงรักษา ในการป้องกันการรั่วไหลจากผ้าหมึก เครื่องพิมพ์ถูกออกแบบมาในการหยุดการพิมพ์เมื่อผ้าหมึกไปถึงขอบเขตสูงสุดแล้ว ไม่ว่าจะการป้องกันนั้นจะจำเป็นหรือไม่หรือด้วยความถี่อย่างไร แต่จะแปรผันไปตามจำนวนหน้าที่คุณพิมพ์ ประเภทของวัสดุที่คุณพิมพ์และจำนวนของรอบการทำความสะอาดที่เครื่องพิมพ์ทำงาน ความจำเป็นในการเปลี่ยนผ้าหมึกใหม่ไม่ได้หมายความว่าเครื่องพิมพ์ของคุณถึงจุดสิ้นสุดในการทำงานที่สืบเนื่องจากข้อมูลจำเพาะแล้ว เครื่องพิมพ์จะแนะนำเวลาที่ผ้าหมึกจะต้องทำการเปลี่ยนใหม่และนี้สามารถกระทำได้โดยผู้ให้บริการที่ได้รับการรับรองของ Epson เท่านั้น การรับประกันของ Epson ไม่ได้ครอบคลุมถึงค่าใช้จ่ายในการเปลี่ยนชิ้นส่วนนี้

*2 ในบางรอบของการพิมพ์แบบไร้ขอบ จะมีหมึกส่วนเกินปริมาณเล็กน้อยมากมาสะสมในแผ่นผ้าหมึกการพิมพ์ ในการป้องกันการรั่วไหลจากผ้าหมึก เครื่องพิมพ์ถูกออกแบบมาในการหยุดการพิมพ์แบบไร้ขอบเมื่อผ้าหมึกไปถึงขอบเขตสูงสุดแล้ว ไม่ว่าจะการป้องกันนั้นจะจำเป็นหรือไม่หรือด้วยความถี่อย่างไร แต่จะแปรผันไปตามจำนวนหน้าที่คุณพิมพ์โดยใช้ตัวเลือกแบบไม่มีขอบ ความจำเป็นในการเปลี่ยนผ้าหมึกใหม่ไม่ได้หมายความว่าเครื่องพิมพ์ของคุณถึงจุดสิ้นสุดในการทำงานที่สืบเนื่องจากข้อมูลจำเพาะแล้ว เครื่องพิมพ์จะแนะนำเวลาที่ผ้าหมึกจะต้องทำการเปลี่ยนใหม่และนี้สามารถกระทำได้โดยผู้ให้บริการที่ได้รับการรับรองของ Epson เท่านั้น การรับประกันของ Epson ไม่ได้ครอบคลุมถึงค่าใช้จ่ายในการเปลี่ยนชิ้นส่วนนี้

ข้อมูลที่เกี่ยวข้อง

- ➔ ["การเอากระดาษที่ติดขัดออก" บนหน้าที่ 98](#)
- ➔ ["การติดต่อกับฝ่ายสนับสนุนของ Epson" บนหน้าที่ 139](#)

กระดาษติดขัด

ตรวจสอบข้อผิดพลาดที่แสดงออกมาบนแผงควบคุมและปฏิบัติตามคำแนะนำในการนำเอากระดาษที่ติดขัดออกรวมทั้งชั้นกระดาษที่ฉีกขาดติดอยู่ ถัดจากนั้น ให้เคลียร์ข้อผิดพลาดออก



ข้อความที่สำคัญ:

- ❑ นำเอากระดาษที่ติดขัดออกอย่างระมัดระวัง การนำเอากระดาษออกอาจเป็นสาเหตุของความเสียหายต่อเครื่องพิมพ์ได้
- ❑ เมื่อนำกระดาษที่ติดออก ให้หลีกเลี่ยงการวางเอียงเครื่องพิมพ์ ให้ทำการวางแนวตั้งหรือปรับให้ด้านบนพลิกลง มิฉะนั้นหมึกอาจรั่วไหลได้

การเอากระดาษที่ติดขัดออก



ข้อควรระวัง:

ห้ามสัมผัสปุ่มบนแผงควบคุมในขณะที่มือของคุณอยู่ด้านในของเครื่องพิมพ์ ถ้าเครื่องพิมพ์เริ่มสตาร์ทการทำงาน อาจทำให้เป็นสาเหตุของการบาดเจ็บได้ ระมัดระวังอย่าสัมผัสกับชิ้นส่วนที่ยื่นออกมาเพื่อหลีกเลี่ยงการบาดเจ็บ

1. นำเอากระดาษที่ติดออก

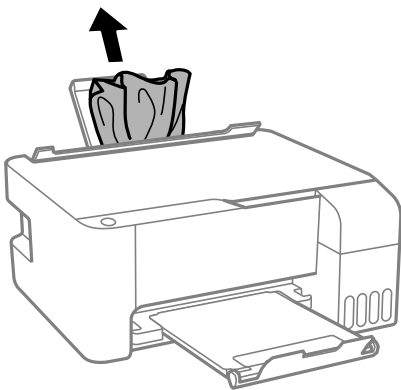

2. เปิดฝาครอบด้านหน้า

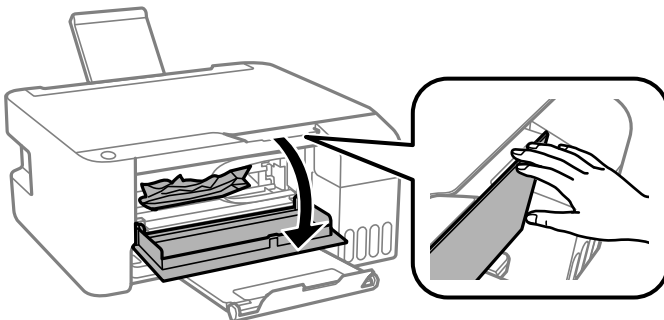

3. เปิดเครื่องสแกนเนอร์จนได้ยินเสียงคลิก

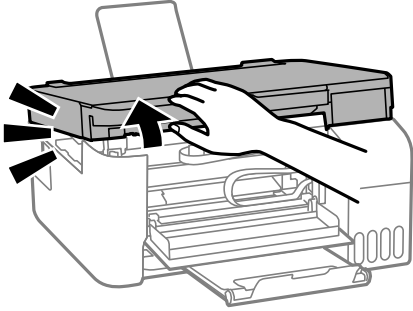

ข้อความที่สำคัญ:

อย่าสัมผัสกับส่วนที่แสดงดังในภาพตัวอย่างด้านในเครื่องพิมพ์ การสัมผัสดังกล่าวอาจเป็นสาเหตุของการทำงานขัดข้องได้

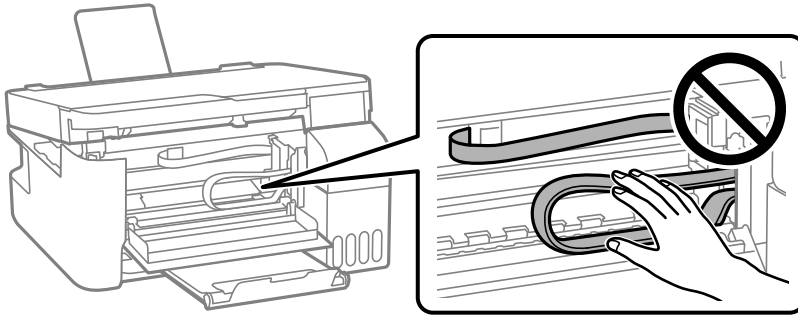

4. นำเอากระดาษที่ติดออก

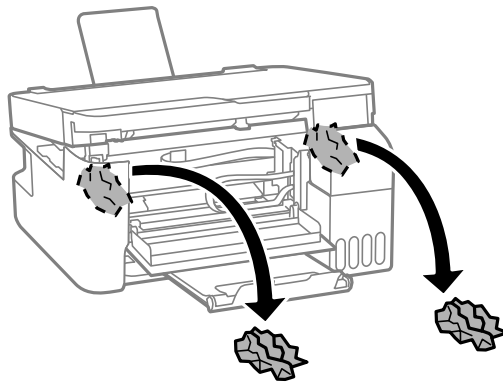
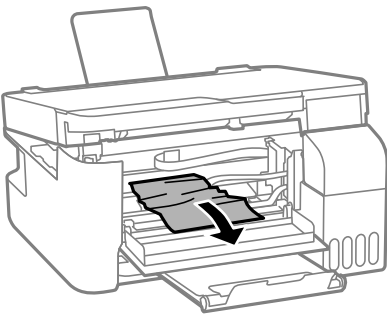

! ข้อความที่สำคัญ:

อย่าสัมผัสกับส่วนที่แสดงดังในภาพตัวอย่างด้านในเครื่องพิมพ์ การสัมผัสดังกล่าวอาจเป็นสาเหตุของการทำงานขัดข้องได้

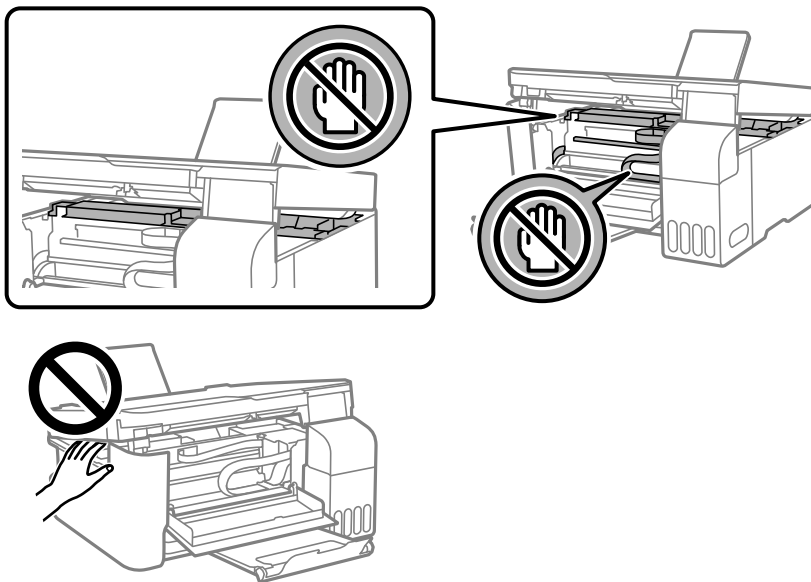

5. ปิดเครื่องสแกนเนอร์

เครื่องสแกนเนอร์จะปิดในสองขั้นตอนเพื่อความปลอดภัย

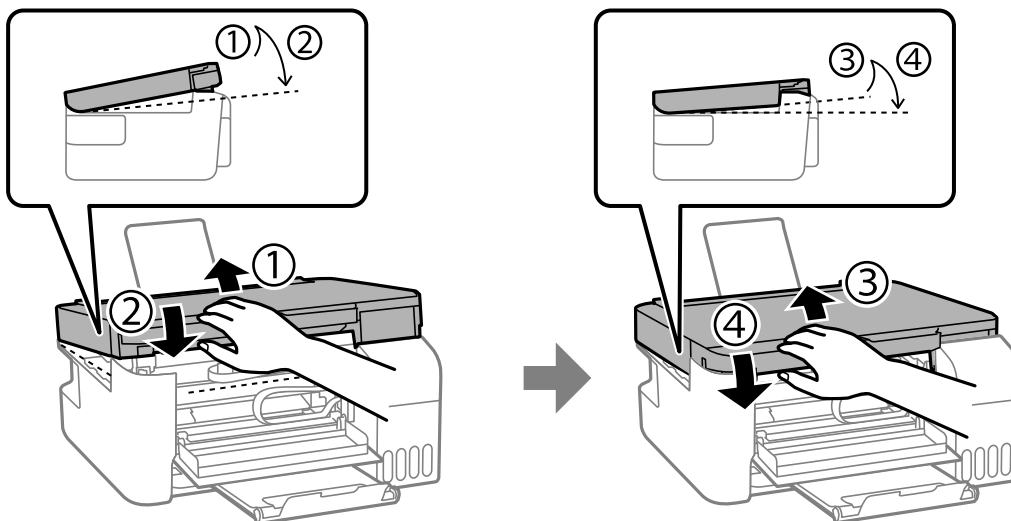

หมายเหตุ:

จะต้องปิดเครื่องสแกนเนอร์ให้สนิทก่อนที่จะเปิดอีกครั้ง

6. ปิดฝาครอบด้านหน้า

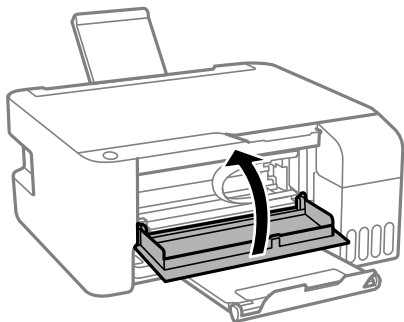

การป้องกันกระดาษติด

ตรวจสอบดังต่อไปนี้ถ้ามีกระดาษติดเกิดขึ้นบ่อย

- วางเครื่องพิมพ์บนผิวที่ราบเรียบและทำงานในสภาวะแวดล้อมที่แนะนำไว้
“ข้อมูลจำเพาะด้านสิ่งแวดล้อม” บนหน้าที่ 135
- ใช้กระดาษที่รองรับสำหรับเครื่องพิมพ์
“กระดาษที่ใช้ได้และความจุ” บนหน้าที่ 124
- ปฏิบัติตามข้อควรระวังในการจัดการกระดาษ
“ข้อควรระวังในการจัดการกระดาษ” บนหน้าที่ 22
- โหลดกระดาษเข้าไปในทิศทางที่ถูกต้อง และเลื่อนแนวจัดขอบให้เข้ากับขอบของกระดาษ
“การใส่กระดาษในช่องฟีดกระดาษด้านหลัง” บนหน้าที่ 23
- อย่าใส่กระดาษมากกว่าจำนวนแผ่นกระดาษสูงสุดที่ระบุไว้
- ใส่กระดาษหนึ่งแผ่นในแต่ละครั้งเมื่อทำการใส่แบบหลายแผ่น

ได้เวลาเต็มหมึก

ข้อควรระวังในการจัดการขวดหมึก

อ่านคำแนะนำต่อไปนี้ก่อนการเติมหมึก

ข้อควรระวังในการจัดเก็บสำหรับหมึก

- รักษากล่องบำรุงรักษาให้ห่างจากการเอื้อมถึงของเด็กเล็ก
- อย่าจัดเก็บกล่องบำรุงรักษาไว้ในที่อุณหภูมิสูงหรือแข็งตัวได้
- Epson ขอแนะนำให้ใช้ขวดหมึกก่อนที่วันที่ที่ระบุไว้บนบรรจุภัณฑ์
- เมื่อทำการจัดเก็บหรือขนถ่ายขวดหมึก อย่าวางเอียงขวดและอย่าให้ขวดหมึกได้รับแรงกระแทกหรือการเปลี่ยนแปลงอุณหภูมิจะนั้น หมึกอาจจะรั่วออกมาได้แม้ว่ามีฝาปิดแน่นสนิทก็ตามตรวจสอบให้แน่ใจว่าได้เก็บรักษาขวดหมึกโดยเอาด้านบนตั้งขึ้นเมื่อปิดฝาแน่นสนิทแล้ว และใช้มาตรการป้องกันหมึกจากการรั่วเมื่อคุณขนถ่ายขวดหมึก ตัวอย่างเช่น การนำขวดหมึกใส่ถุง
- หลังจากนำขวดหมึกมาจากสถานที่จัดเก็บแล้วที่มีความหนาวเย็นแล้ว ทิ้งไว้ให้อุ่นที่อุณหภูมิห้องเป็นเวลาอย่างน้อย 3 ชั่วโมงก่อนการใช้งาน

- ❑ อย่าเปิดบรรจุภัณฑ์ของขวดหมึกจนกว่าคุณจะพร้อมสำหรับเติมหมึกในถังหมึกขวดหมึกถูกบรรจุด้วยระบบสุญญากาศเพื่อรักษาความไว้วางใจได้ของผลิตภัณฑ์ถ้าคุณทิ้งขวดหมึกไว้โดยแกะบรรจุภัณฑ์ออกเป็นเวลานานก่อนการใช้งาน โดยปกติการพิมพ์ก็จะไม่สามารถกระทำได้
- ❑ เมื่อคุณเปิดขวดหมึกใด เราขอแนะนำให้นำมาใช้งานโดยเร็วที่สุด

ข้อควรระวังในการจัดการกับการเติมหมึก

- ❑ เพื่อให้ได้ผลงานพิมพ์ที่ดีที่สุด อย่าปล่อยให้ระดับหมึกเหลือน้อยเสมอเพื่อให้ใช้งานได้ยาวนานขึ้น
- ❑ ให้ใช้ขวดหมึกที่มีรหัสชิ้นส่วนที่ถูกต้องสำหรับเครื่องพิมพ์นี้
- ❑ หมึกสำหรับเครื่องพิมพ์นี้จะต้องได้รับการจัดการอย่างระมัดระวัง หมึกอาจกระเซ็นออกเมื่อถังหมึกถูกเติมหรือเติมใหม่ด้วยหมึก ถ้าหมึกมาเปื้อนเสื้อผ้าของคุณหรือสิ่งของของคุณ มันอาจจะไม่หลุดออกได้
- ❑ อย่าเขย่าแรงเกินไป หรือบีบขวดหมึก
- ❑ ถ้ามีถังหมึกใดๆ ที่ไม่ได้เติมจนถึงระดับเส้นขั้นต่ำ ให้เติมหมึกโดยเร็ว การใช้เครื่องพิมพ์อย่างต่อเนื่องเมื่อระดับหมึกอยู่ต่ำกว่าระดับเส้นขั้นต่ำ อาจทำให้เกิดความเสียหายแก่เครื่องพิมพ์ได้

การสิ้นเปลืองหมึก

- ❑ ในการคงรักษาประสิทธิภาพการทำงานของหัวพิมพ์ให้ดีที่สุด หมึกบางส่วนจะถูกบริโภคจากถังหมึกทั้งหมดในขณะที่ทำการบำรุงรักษา เช่น การทำความสะอาดหัวพิมพ์ นอกจากนี้หมึกอาจถูกใช้ไปเมื่อคุณเปิดเครื่องพิมพ์
- ❑ เมื่อทำการพิมพ์ในแบบสีเดียวหรือแบบสเกลสีเทา หมึกสีที่แทนที่หมึกสีดำอาจถูกใช้ขึ้นอยู่กับประเภทกระดาษหรือการตั้งค่าคุณภาพการพิมพ์ นี่สืบเนื่องจากการผสมกันของหมึกสีถูกใช้ในการสร้างสีดำ
- ❑ หมึกในขวดหมึกที่มอบให้มาพร้อมกับเครื่องพิมพ์ของคุณได้ถูกใช้ไปบางส่วนสำหรับการตั้งค่าแรกเริ่มเพื่อที่จะผลิตการพิมพ์ออกมาที่ได้คุณภาพสูง หัวพิมพ์ในเครื่องพิมพ์ของคุณจะต้องมีหมึกอยู่เต็มกระบวนกรแบบครั้งเดียวจนนี้บริโภคปริมาณของหมึกและดังนั้นขวดหมึกเหล่านี้อาจจะพิมพ์ออกมาได้ไม่ก็หน้าเปรียบเทียบกับขวดหมึกถัดไป
- ❑ ประสิทธิภาพที่อ้างไว้อาจแปรผันไปโดยขึ้นอยู่กับรูปภาพที่คุณทำการพิมพ์ ประเภทกระดาษที่คุณกำลังใช้ ความถี่ของการพิมพ์ของคุณและสถานะแวดล้อม เช่น อุณหภูมิ

การเติมหมึกในถังหมึก

1. เปิดฝาครอบถังหมึก

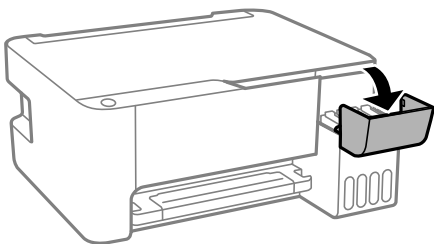

2. เปิดจุกปิดถังหมึก

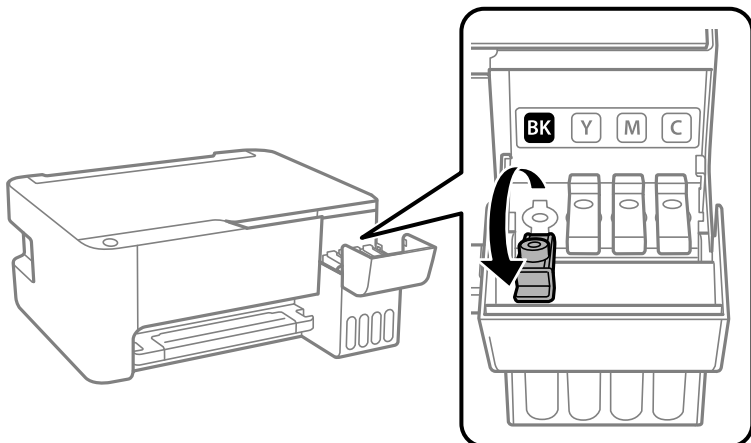

ข้อความที่สำคัญ:

ตรวจสอบให้แน่ใจว่าสีของถังหมึกตรงกันกับสีของหมึกที่คุณต้องการเติม

3. ในขณะที่ยึดขวดหมึกตั้งขึ้น ให้หมุนฝาปิดอย่างช้าๆ เพื่อถอดออกมา

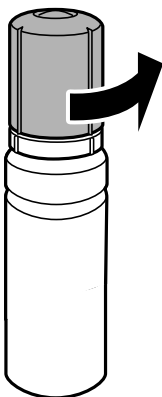

ข้อความที่สำคัญ:

- Epson ขอแนะนำให้ใช้ขวดหมึกแท้จาก Epson
- ระวังอย่าให้หมึกหกออกมา

4. ตรวจสอบเส้นขีดบน (a) ในถังหมึก

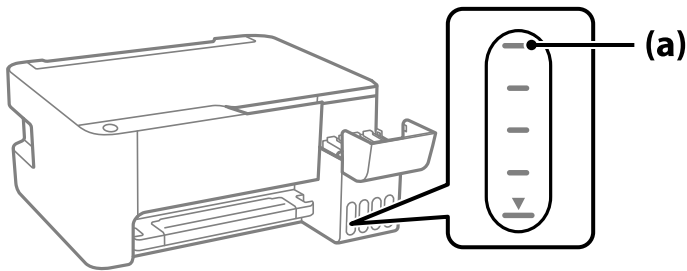

5. จัดแนวด้านบนของขวดหมึกเข้ากับพอร์ตเติม จากนั้นใส่ลงไปจนพอร์ตเติมตรงกับเส้นขีดบน แล้วการเติมจะหยุดโดยอัตโนมัติ

เมื่อคุณเสียบขวดหมึกลงในพอร์ตเติมสำหรับสีที่ต้องการแล้ว หมึกจะเริ่มไหลเทและการไหลจะหยุดโดยอัตโนมัติเมื่อหมึกถึงเส้นขีดบน

หากหมึกไม่เริ่มไหลตัวไปในถังหมึก ให้ถอดขวดหมึกออกมาแล้วใส่กลับเข้าไปใหม่ อย่างไรก็ตาม อย่าใส่ขวดหมึกเข้าไปใหม่เมื่อหมึกไปถึงขีดบนสุดแล้ว มิฉะนั้นหมึกอาจรั่วไหล

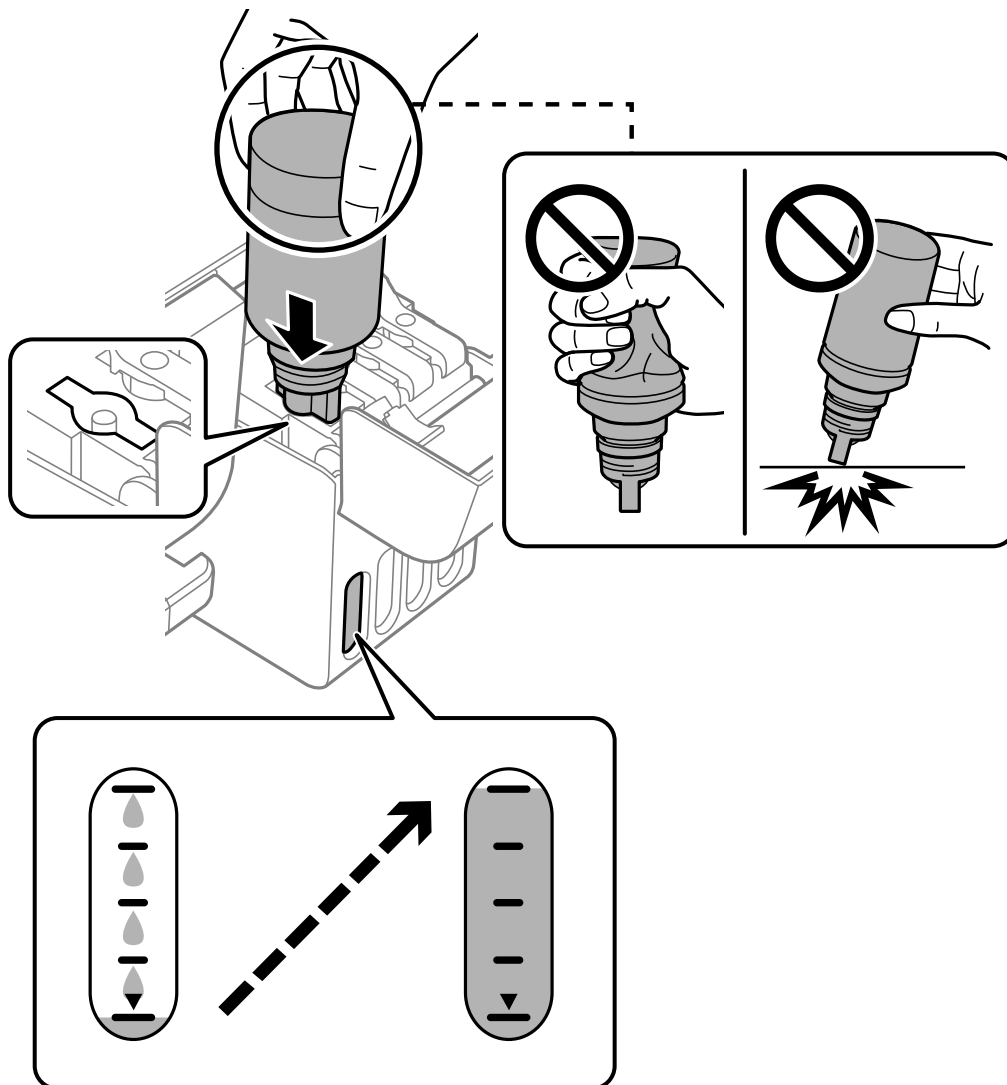

6. เมื่อคุณเสร็จสิ้นการเติมหมึก ให้ถอดขวดหมึกออก จากนั้นปิดจุกปิดถังหมึกให้แน่น

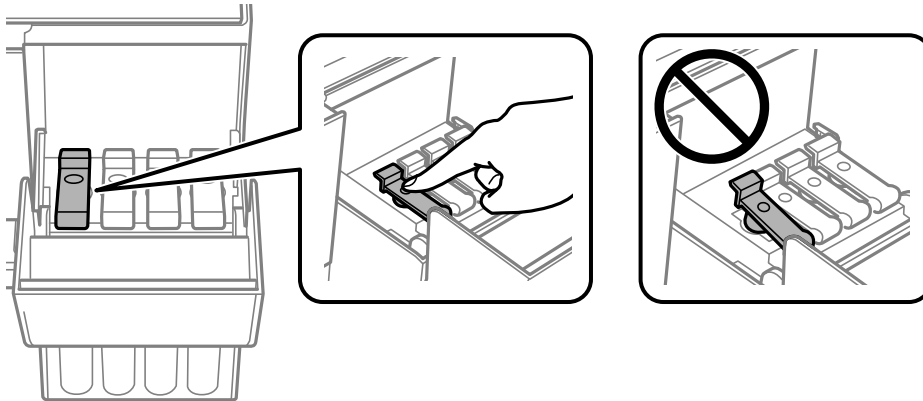

ข้อความที่สำคัญ:

อย่าปล่อยให้ขวดหมึกโดยไม่ได้เสียบเข้า มิฉะนั้นขวดอาจเสียหาย หรือหมึกรั่วออก

หมายเหตุ:

หากหมึกในขวดหมึกยังเหลือ ให้ปิดฝาให้แน่นและจัดเก็บขวดให้ตั้งขึ้นสำหรับใช้งานภายหลัง



7. ปิดฝาครอบถังหมึกให้แน่น

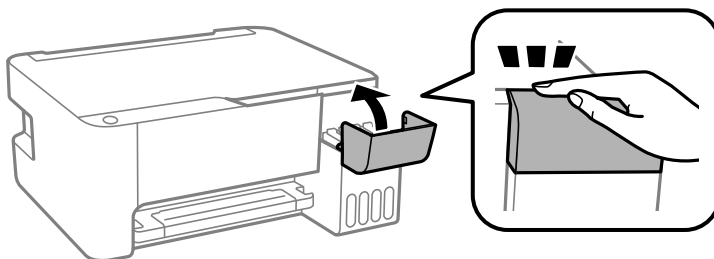

ข้อมูลที่เกี่ยวข้อง

- ➔ "รหัสบนขวดหมึก" บนหน้าที่ 127
- ➔ "ข้อควรระวังในการจัดการขวดหมึก" บนหน้าที่ 101
- ➔ "การทำความสะอาดหมึกที่หกส้น" บนหน้าที่ 71

คุณภาพการพิมพ์ การถ่ายสำเนา และการสแกนไม่ดี

คุณภาพของการพิมพ์ไม่ดี

สีขาดหายไป มีแถบวง หรือมีสีที่ไม่คาดหมายปรากฏขึ้นในผลงานพิมพ์



■ หัวฉีดของหัวพิมพ์อาจจะอุดตัน

วิธีการแก้ไข

- ❑ ดำเนินการตรวจสอบหัวฉีดเพื่อทำการตรวจสอบว่าหัวฉีดของหัวพิมพ์อุดตันหรือไม่ ดำเนินการตรวจสอบหัวฉีดและหลังจากนั้นทำความสะอาดหัวพิมพ์ ถ้าหากหัวฉีดของหัวพิมพ์อุดตัน ถ้าคุณไม่ได้ใช้เครื่องพิมพ์เป็นเวลานาน หัวพิมพ์อาจอุดตัน และหยดหมึกอาจไม่สามารถปล่อยออกมาได้
- ❑ หากคุณพิมพ์ขณะระดับหมึกที่มองเห็นในช่องของถังหมึกเหลือน้อย ให้เติมหมึกให้ถึงระดับขีดบน จากนั้นใช้โปรแกรมอรรถประโยชน์ การล้างหมึก เพื่อเปลี่ยนหมึกข้างในท่อหมึก หลังจากที่คุณใช้โปรแกรมอรรถประโยชน์แล้ว ให้ทำการตรวจสอบหัวฉีดเพื่อดูว่าคุณภาพดีขึ้นหรือไม่

➔ “การตรวจสอบและการทำความสะอาดหัวพิมพ์” บนหน้าที่ 65

➔ “การเรียกใช้ การล้างหมึก” บนหน้าที่ 67

คุณภาพการพิมพ์ด้วยหมึกสีดำต่ำ

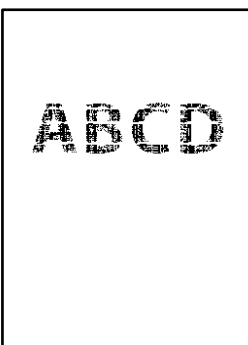

■ หัวฉีดของหัวพิมพ์อาจจะอุดตัน

วิธีการแก้ไข

- ❑ ดำเนินการตรวจสอบหัวฉีดเพื่อทำการตรวจสอบว่าหัวฉีดของหัวพิมพ์อุดตันหรือไม่ ดำเนินการตรวจสอบหัวฉีดและหลังจากนั้นทำความสะอาดหัวพิมพ์ ถ้าหากหัวฉีดของหัวพิมพ์อุดตัน ถ้าคุณไม่ได้ใช้เครื่องพิมพ์เป็นเวลานาน หัวพิมพ์อาจอุดตัน และหยดหมึกอาจไม่สามารถปล่อยออกมาได้

“การตรวจสอบและการทำความสะอาดหัวพิมพ์” บนหน้าที่ 65

- ❑ ถ้าคุณไม่สามารถแก้ไขปัญหาโดยใช้การทำความสะอาดหัวพิมพ์ คุณสามารถพิมพ์ทันทีโดยการผสมกันของหมึกสีเพื่อสร้างสีดำผสมโดยการเปลี่ยนแปลงการตั้งค่าต่อไปนี้ใน Windows

คลิก **การตั้งค่าเอ็กซ์เทน** บนแถบของไดรเวอร์เครื่องพิมพ์ **การบำรุงรักษา** ถ้าคุณเลือก **Use a Mixture of Color Inks to Create Black** คุณสามารถพิมพ์ที่ระดับคุณภาพการพิมพ์ **มาตรฐาน** เมื่อค่า **ชนิดกระดาษ** อยู่ที่ **กระดาษธรรมดา** หรือ **ซองจดหมาย**

โปรดทราบว่าคุณสมบัตินี้ไม่สามารถแก้ไขปัญหาหัวฉีดอุดตัน หากต้องการแก้ไขปัญหาหัวฉีดอุดตัน เราแนะนำให้ติดต่อกับฝ่ายบริการลูกค้าของ Epson เพื่อทำการซ่อมแซม

แถบสีปรากฏเป็นช่วง ๆ ประมาณ 2.5 ซม.



ให้พิจารณาสาเหตุต่อไปนี้

■ การตั้งค่าประเภทกระดาษไม่ตรงกับกระดาษที่โหลดเข้า

วิธีการแก้ไข

เลือกการตั้งค่าประเภทกระดาษที่เหมาะสมสำหรับประเภทของกระดาษที่ใส่เข้าไปในเครื่องพิมพ์

➔ **"รายชื่อของประเภทกระดาษ"** บนหน้า 22

■ ตั้งค่าคุณภาพการพิมพ์ต่ำเกินไป

วิธีการแก้ไข

เมื่อทำการพิมพ์บนกระดาษธรรมดา ให้พิมพ์โดยใช้การตั้งค่าคุณภาพสูงขึ้น

- ❑ Windows

เลือก **สูง** จาก **ลักษณะงานพิมพ์ บนแท็บ ระบบการพิมพ์** ของไดรเวอร์เครื่องพิมพ์

- ❑ Mac OS

เลือก **พิมพ์คุณภาพ** เป็น **คุณภาพการพิมพ์** บนเมนู **ตั้งค่าการพิมพ์** ของหน้าต่างโต้ตอบการพิมพ์

■ ตำแหน่งหัวพิมพ์ไม่ตรงแนว

วิธีการแก้ไข

ปรับตั้งแนวหัวพิมพ์

- ❑ Windows

คลิก **การปรับตำแหน่งของหัวพิมพ์** บนแถบของไดรเวอร์เครื่องพิมพ์ **การบำรุงรักษา**

- ❑ Mac OS

เลือก **การกำหนดลักษณะของระบบ** จากเมนู **Apple > เครื่องพิมพ์และสแกนเนอร์** (หรือ **พิมพ์และสแกน, พิมพ์และแฟกซ์**) และหลังจากนั้น เลือกเครื่องพิมพ์ คลิกที่ **ตัวเลือกและอุปกรณ์สิ้นเปลือง** > **โปรแกรมอรรถประโยชน์** > **เปิดโปรแกรมอรรถประโยชน์เครื่องพิมพ์** จากนั้นคลิก **การปรับตำแหน่งของหัวพิมพ์**

การพิมพ์เบลอ มีแถบแนวตั้ง หรือไม่ตรงแนว



enthalten alle
Aufdruck. W
↓ 5008 "Regel

ให้พิจารณาสาเหตุต่อไปนี้

■ ตำแหน่งหัวพิมพ์ไม่ตรงแนว

วิธีการแก้ไข

ปรับตั้งแนวหัวพิมพ์

Windows

คลิก การปรับตำแหน่งของหัวพิมพ์ บนแถบของไดรเวอร์เครื่องพิมพ์ การบำรุงรักษา

Mac OS

เลือก การกำหนดลักษณะของระบบ จากเมนู Apple > เครื่องพิมพ์และสแกนเนอร์ (หรือ พิมพ์และสแกน, พิมพ์และแฟกซ์) และหลังจากนั้น เลือกเครื่องพิมพ์ คลิกที่ ตัวเลือกและอุปกรณ์เส้นเปลือย > โปรแกรมอรรถประโยชน์ > เปิดโปรแกรมอรรถประโยชน์เครื่องพิมพ์ จากนั้นคลิก การปรับตำแหน่งของหัวพิมพ์

■ การตั้งค่าการพิมพ์แบบสองทิศทางถูกเปิดใช้งาน

วิธีการแก้ไข

ถ้าคุณภาพการพิมพ์ไม่ดีขึ้นแม้จะปรับแนวหัวพิมพ์แล้ว ให้ปิดใช้งานการตั้งค่าการพิมพ์แบบสองทิศทาง ระหว่างการพิมพ์สองทิศทาง (หรือความเร็วสูง) หัวพิมพ์จะพิมพ์ในขณะที่เคลื่อนที่ในทิศทางทั้งสอง และเส้นแนวตั้งอาจจะไม่ตรงแนว การปิดใช้งานการตั้งค่านี้อาจทำให้ความเร็วการพิมพ์ช้าลง แต่คุณภาพการพิมพ์จะดีขึ้น

Windows

ลบ การพิมพ์แบบสองทิศทาง บนแท็บ ลักษณะการพิมพ์ ของไดรเวอร์เครื่องพิมพ์

Mac OS

เลือก การกำหนดลักษณะของระบบ จากเมนู Apple > เครื่องพิมพ์และสแกนเนอร์ (หรือ พิมพ์และสแกน, พิมพ์และแฟกซ์) และหลังจากนั้น เลือกเครื่องพิมพ์ คลิกที่ ตัวเลือกและอุปกรณ์เส้นเปลือย > ตัวเลือก (หรือ ไดรเวอร์) เลือก ไม่ใช่ เป็นการตั้งค่า การพิมพ์แบบสองทิศทาง

งานพิมพ์ออกมาเป็นกระดาษเปล่า

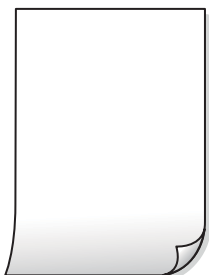

■ หัวฉีดของหัวพิมพ์อาจจะอุดตัน

วิธีการแก้ไข

ทำการตรวจสอบหัวฉีด จากนั้นเรียกใช้ การล้างหมึก หากหัวฉีดของหัวพิมพ์อุดตัน

➔ "การตรวจสอบและการทำความสะอาดหัวพิมพ์" บนหน้าที่ 65

➔ "การเรียกใช้ การล้างหมึก" บนหน้าที่ 67

■ กระดาษหลายแผ่นถูกป้อนพร้อมกันในเครื่องพิมพ์

วิธีการแก้ไข

ดูข้อมูลต่อไปเพื่อป้องกันไม่ให้เกิดกระดาษหลายแผ่นถูกป้อนพร้อมกันในเครื่องพิมพ์

➔ "กระดาษหลายแผ่นถูกป้อนพร้อมกัน" บนหน้าที่ 85

กระดาษเป็นรอยเปื้อนหรือเป็นรอยขีดข่วน



ให้พิจารณาสาเหตุต่อไปนี้

■ กระดาษถูกโหลดไม่ถูกต้อง

วิธีการแก้ไข

เมื่อรอยแถบแนวอน (ตั้งฉากกับทิศทางการพิมพ์) ปรากฏขึ้นหรือด้านบนหรือด้านล่างของกระดาษมีรอยเปื้อน ให้โหลดกระดาษในทิศทางที่ถูกต้องและเลื่อนแนวจัดขอบไปยังขอบนอกของกระดาษ

➔ "การใส่กระดาษในช่องฟีดกระดาษด้านหลัง" บนหน้าที่ 23

■ เส้นทางกระดาษปนเปื้อน

วิธีการแก้ไข

เมื่อรอยแถบแนวตั้ง (แนวอนกับทิศทางการพิมพ์) ปรากฏขึ้นหรือกระดาษมีรอยเปื้อน ให้ทำความสะอาดเส้นทางของกระดาษ

➔ "การทำความสะอาดเส้นทางกระดาษและคราบหมึก" บนหน้าที่ 69

■ กระดาษม้วนงอ

วิธีการแก้ไข

วางกระดาษบนพื้นผิวแบนราบเพื่อตรวจสอบการม้วนงอ หากม้วนงอ ให้ทำให้แบนราบ

■ หัวพิมพ์ขัดสีกับพื้นผิวของกระดาษ

วิธีการแก้ไข

เมื่อทำการพิมพ์บนกระดาษหนา หัวพิมพ์จะอยู่ใกล้กับพื้นผิวของกระดาษ และกระดาษอาจเป็นรอยขีดข่วน ในกรณีดังกล่าว ให้เปิดใช้งานการตั้งค่าลดรอยขีดข่วน หากคุณเปิดใช้งานการตั้งค่านี้ คุณภาพของการพิมพ์อาจลดลงหรือการพิมพ์จะช้าลงได้

Windows

คลิกที่ การตั้งค่าเอ็กซ์เทน บนแถบ การบำรุงรักษา ของเครื่องพิมพ์ จากนั้นเลือก กระดาษเส้นใยสั้น

ด้านหลังของกระดาษถูกพิมพ์ก่อนที่ด้านที่พิมพ์แล้วจะแห้งสนิท

วิธีการแก้ไข

เมื่อทำการพิมพ์ 2 ด้านแบบแมนวอลแล้ว ตรวจสอบให้แน่ใจว่าหมึกแห้งสนิทก่อนจะทำการโหลดกระดาษเข้าไป

รูปถ่ายที่พิมพ์ออกมาเหนียวเหนอะหนะ



เครื่องพิมพ์ทำการพิมพ์บนด้านที่ไม่ถูกต้องของกระดาษรูปถ่าย

วิธีการแก้ไข

ตรวจสอบให้แน่ใจว่าคุณทำการพิมพ์ด้านที่สามารถพิมพ์ได้ เมื่อพิมพ์บนด้านที่ไม่ถูกต้องของกระดาษรูปถ่าย คุณจะต้องทำความสะอาดเส้นทางกระดาษ

➔ “การทำความสะอาดเส้นทางกระดาษและคราบหมึก” บนหน้าที่ 69

ภาพหรือภาพถ่ายถูกพิมพ์เป็นสีที่ไม่ได้คาดหมาย



ให้พิจารณาสาเหตุต่อไปนี้

หัวฉีดของหัวพิมพ์อาจจะอุดตัน

วิธีการแก้ไข

ดำเนินการตรวจสอบหัวฉีดเพื่อทำการตรวจสอบว่าหัวฉีดของหัวพิมพ์อุดตันหรือไม่ ดำเนินการตรวจสอบหัวฉีดและหลังจากนั้นทำความสะอาดหัวพิมพ์ ถ้าหากหัวฉีดของหัวพิมพ์อุดตัน ถ้าคุณไม่ได้ใช้เครื่องพิมพ์เป็นเวลานาน หัวพิมพ์อาจจะอุดตัน และหยดหมึกอาจไม่สามารถปล่อยออกมาได้

การปรับแก้สีถูกนำไปใช้

วิธีการแก้ไข

เมื่อทำการพิมพ์จากไดรเวอร์เครื่องพิมพ์ Windows การตั้งค่าปรับภาพถ่ายอัตโนมัติของ Epson จะต้องใช้งานเป็นค่าเริ่มต้นทั้งนี้โดยขึ้นอยู่กับประเภทกระดาษ ลองเปลี่ยนแปลงการตั้งค่า

จากแถบ **ลักษณะการพิมพ์** ให้เลือก **กำหนดเอง** ใน **ปรับค่าสี** จากนั้นคลิก **กำหนดการพิมพ์ขั้นสูง** แก้ไขการตั้งค่า **เลือกประเภท** จาก **อัตโนมัติ** ไปสู่ตัวเลือกอื่น ๆ หากการแก้ไขการตั้งค่าไม่เกิดผล ให้ใช้วิธีการปรับแก้สีนอกเหนือจาก **PhotoEnhance** ใน **การจัดการค่าสี**

➔ “การปรับสีของการพิมพ์” บนหน้าที่ 47

ไม่สามารถพิมพ์โดยไม่มีระยะขอบ



■ ไม่ได้กำหนดค่าไรขอบไว้ในการตั้งค่าการพิมพ์

วิธีการแก้ไข

ทำการตั้งค่าแบบไรขอบในการตั้งค่าการพิมพ์ หากคุณเลือกประเภทกระดาษที่ไม่รองรับการพิมพ์แบบไรขอบ คุณจะไม่สามารถเลือก **พิมพ์ไรขอบ** ได้ เลือกประเภทกระดาษที่รองรับการพิมพ์แบบไรขอบ

Windows

เลือก **พิมพ์ไรขอบ** บนแถบของไดรเวอร์เครื่องพิมพ์ ระบบการพิมพ์

Mac OS

เลือกขนาดกระดาษแบบไรขอบจาก **ขนาดกระดาษ**

➔ “กระดาษสำหรับการพิมพ์แบบไรขอบ” บนหน้าที่ 126

ขอบของภาพถูกตัดในระหว่างการพิมพ์แบบไรขอบ



■ เนื่องจากรูปภาพจะใหญ่ขึ้นเล็กน้อย พื้นที่ยื่นออกมาจะถูกครอบตัด

วิธีการแก้ไข

เลือกการตั้งค่าขนาดขยายที่เล็กกว่า

Windows

คลิกที่ **ปรับแต่ง** ที่อยู่ติดกับกล่องเลือกการขยายการพิมพ์ไรขอบ บนแถบ ระบบการพิมพ์ ของไดรเวอร์เครื่องพิมพ์ จากนั้นเปลี่ยนแปลงการตั้งค่า

Mac OS

ปรับการตั้งค่า **ขอบเขต** จากเมนู **ตั้งค่าการพิมพ์** ของหน้าต่างโต้ตอบการพิมพ์

■ เครื่องคอมพิวเตอร์ถูกเข้าสู่โหมด ไซเบอร์เนต แบบแมนวอลหรือโหมด สลิป ในระหว่างการพิมพ์ วิธีการแก้ไข

อย่าให้เครื่องคอมพิวเตอร์เข้าสู่โหมด ไซเบอร์เนต แบบแมนวอลหรือโหมด สลิป ในระหว่างการพิมพ์ หน้าของข้อความที่บิดเบือนอาจจะถูกพิมพ์ในครั้งต่อไปที่คุณเปิดคอมพิวเตอร์

■ คุณกำลังใช้ไดรเวอร์เครื่องพิมพ์ของเครื่องพิมพ์รุ่นอื่น วิธีการแก้ไข

ตรวจสอบให้แน่ใจว่าไดรเวอร์เครื่องพิมพ์ที่คุณใช้เป็นไดรเวอร์สำหรับเครื่องพิมพ์นี้ ตรวจสอบชื่อเครื่องพิมพ์ที่ด้านบนของหน้าต่างไดรเวอร์เครื่องพิมพ์

รูปภาพที่พิมพ์ออกมามากลับด้าน



■ รูปภาพถูกตั้งค่าให้พลิกกลับแนวนอนในการตั้งค่าการพิมพ์ วิธีการแก้ไข

ล้างการตั้งค่ารูปภาพแบบกระจกในไดรเวอร์เครื่องพิมพ์หรือในแอปพลิเคชันออก

Windows

ลบ กลับซ้ายไปขวา บนแท็บ ลักษณะการพิมพ์ ของไดรเวอร์เครื่องพิมพ์

Mac OS

ล้าง กลับซ้ายไปขวา จากเมนูของหน้าต่างโต้ตอบการพิมพ์ ตั้งค่าการพิมพ์

รูปแบบลวดลายคล้ายโมเสกในงานพิมพ์



■ รูปภาพหรือรูปถ่ายที่มีความละเอียดต่ำถูกพิมพ์ออกมา วิธีการแก้ไข

เมื่อทำการพิมพ์รูปภาพหรือรูปถ่าย ให้พิมพ์โดยใช้ข้อมูลแบบความละเอียดสูง รูปภาพบนเว็บไซต์มักจะมีขนาดความละเอียดต่ำ แม้ว่าจะดูสวยดีเพียงพอในการแสดงผลก็ตาม และดังนั้นอาจทำให้คุณภาพการพิมพ์ลดลง

คุณภาพของสำเนาไม่ดี

สีขาดหายไป มีแถบวง หรือมีสีที่ไม่คาดหมายปรากฏขึ้นในสำเนา

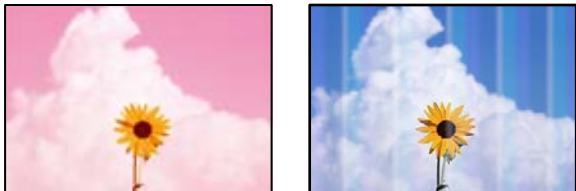

■ หัวฉีดของหัวพิมพ์อาจจะอุดตัน

วิธีการแก้ไข

- ❑ ดำเนินการตรวจสอบหัวฉีดเพื่อทำการตรวจสอบว่าหัวฉีดของหัวพิมพ์อุดตันหรือไม่ ดำเนินการตรวจสอบหัวฉีดและหลังจากนั้นทำความสะอาดหัวพิมพ์ ถ้าหากหัวฉีดของหัวพิมพ์อุดตัน ถ้าคุณไม่ได้ใช้เครื่องพิมพ์เป็นเวลานาน หัวพิมพ์อาจอุดตัน และหยดหมึกอาจไม่สามารถปล่อยออกมาได้
- ❑ หากคุณพิมพ์กระดาษระดับหมึกที่มองเห็นในช่องของถังหมึกเหลือน้อย ให้เติมหมึกให้ถึงระดับขีดบน จากนั้นใช้โปรแกรมอรรถประโยชน์ **การล้างหมึก** เพื่อเปลี่ยนหมึกข้างในท่อหมึก หลังจากที่คุณใช้โปรแกรมอรรถประโยชน์แล้ว ให้ทำการตรวจสอบหัวฉีดเพื่อดูว่าคุณภาพดีขึ้นหรือไม่



➔ “การตรวจสอบและการทำความสะอาดหัวพิมพ์” บนหน้าที่ 65

➔ “การเรียกใช้ การล้างหมึก” บนหน้าที่ 67

■ คุณได้ทำการตัดลอกในโหมดแบบร่าง

วิธีการแก้ไข

ถ้าคุณกดปุ่ม  และ  หรือ  พร้อมกัน เครื่องพิมพ์จะทำสำเนาในโหมดแบบร่าง

ให้กดปุ่ม  หรือ  ด้วยตัวเอง

หมายเหตุ:

สำหรับผู้ใช้ในยุโรปตะวันตก โหมดร่างจะไม่มีให้เลือก

แถบสีปรากฏเป็นช่วง ๆ ประมาณ 2.5 ซม.



ให้พิจารณาสาเหตุต่อไปนี้

■ การตั้งค่าประเภทกระดาษไม่ตรงกับกระดาษที่โหลดเข้า

วิธีการแก้ไข

เลือกการตั้งค่าประเภทกระดาษที่เหมาะสมสำหรับประเภทของกระดาษที่ใส่เข้าไปในเครื่องพิมพ์

➔ “รายชื่อของประเภทกระดาษ” บนหน้าที่ 22

ตำแหน่งหัวพิมพ์ไม่ตรงแนว

วิธีการแก้ไข

ปรับตั้งแนวหัวพิมพ์

Windows

คลิก การปรับตำแหน่งของหัวพิมพ์ บนแถบของไดรเวอร์เครื่องพิมพ์ การบำรุงรักษา

Mac OS

เลือก การกำหนดลักษณะของระบบ จากเมนู Apple > เครื่องพิมพ์และสแกนเนอร์ (หรือ พิมพ์และสแกน, พิมพ์และแฟกซ์) และหลังจากนั้น เลือกเครื่องพิมพ์ คลิกที่ ตัวเลือกและอุปกรณ์สิ้นเปลือง > โปรแกรมอรรถประโยชน์ > เปิดโปรแกรมอรรถประโยชน์เครื่องพิมพ์ จากนั้นคลิก การปรับตำแหน่งของหัวพิมพ์

สำเนาเบลอ มีแถบแนวตั้ง หรือไม่ตรงแนว



enthalten alle
Aufdruck. W
↓ 5008 "Regel

ให้พิจารณาสาเหตุต่อไปนี้

ตำแหน่งหัวพิมพ์ไม่ตรงแนว

วิธีการแก้ไข

ปรับตั้งแนวหัวพิมพ์

Windows

คลิก การปรับตำแหน่งของหัวพิมพ์ บนแถบของไดรเวอร์เครื่องพิมพ์ การบำรุงรักษา

Mac OS

เลือก การกำหนดลักษณะของระบบ จากเมนู Apple > เครื่องพิมพ์และสแกนเนอร์ (หรือ พิมพ์และสแกน, พิมพ์และแฟกซ์) และหลังจากนั้น เลือกเครื่องพิมพ์ คลิกที่ ตัวเลือกและอุปกรณ์สิ้นเปลือง > โปรแกรมอรรถประโยชน์ > เปิดโปรแกรมอรรถประโยชน์เครื่องพิมพ์ จากนั้นคลิก การปรับตำแหน่งของหัวพิมพ์

การตั้งค่าการพิมพ์แบบสองทิศทางถูกเปิดใช้งาน

วิธีการแก้ไข

ถ้าคุณภาพการพิมพ์ไม่ดีขึ้นแม้จะปรับแนวหัวพิมพ์แล้ว ให้ปิดใช้งานการตั้งค่าการพิมพ์แบบสองทิศทาง ระหว่างการพิมพ์สองทิศทาง (หรือความเร็วสูง) หัวพิมพ์จะพิมพ์ในขณะที่เคลื่อนที่ในทิศทางทั้งสอง และเส้นแนวตั้งอาจจะไม่ตรงแนว การปิดใช้งานการตั้งค่านี้อาจทำให้ความเร็วการพิมพ์ช้าลง แต่คุณภาพการพิมพ์จะดีขึ้น

Windows

ลบ การพิมพ์แบบสองทิศทาง บนแท็บ ลักษณะการพิมพ์ ของไดรเวอร์เครื่องพิมพ์

❑ Mac OS

เลือก การกำหนดลักษณะของระบบ จากเมนู Apple > เครื่องพิมพ์และสแกนเนอร์ (หรือ พิมพ์และสแกน, พิมพ์และแฟกซ์) และหลังจากนั้น เลือกเครื่องพิมพ์ คลิกที่ ตัวเลือกและอุปกรณ์สิ้นเปลือง > ตัวเลือก (หรือ ไดรเวอร์) เลือก ไม่ใช่ เป็นการตั้งค่า การพิมพ์แบบสองทิศทาง

งานพิมพ์ออกมาเป็นกระดาษเปล่า

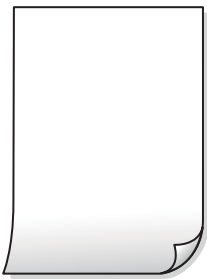

■ หัวฉีดของหัวพิมพ์อาจจะอุดตัน

วิธีการแก้ไข

ทำการตรวจสอบหัวฉีด จากนั้นเรียกใช้ การล้างหมึก หากหัวฉีดของหัวพิมพ์อุดตัน

➔ "การตรวจสอบและการทำความสะอาดหัวพิมพ์" บนหน้าที่ 65

➔ "การเรียกใช้ การล้างหมึก" บนหน้าที่ 67

■ กระดาษหลายแผ่นถูกป้อนพร้อมกันในเครื่องพิมพ์

วิธีการแก้ไข

ดูข้อมูลต่อไปเพื่อป้องกันไม่ใ้กระดาษหลายแผ่นถูกป้อนพร้อมกันในเครื่องพิมพ์

➔ "กระดาษหลายแผ่นถูกป้อนพร้อมกัน" บนหน้าที่ 85

กระดาษเป็นรอยเปื้อนหรือเป็นรอยขีดข่วน



ให้พิจารณาสาเหตุต่อไปนี้

■ กระดาษถูกโหลดไม่ถูกต้อง

วิธีการแก้ไข

เมื่อรอยแถบแนวนอน (ตั้งฉากกับทิศทางการพิมพ์) ปรากฏขึ้นหรือด้านบนหรือด้านล่างของกระดาษมีรอยเปื้อน ให้โหลดกระดาษในทิศทางที่ถูกต้องและเลื่อนแนวจัดขอบไปยังขอบนอกของกระดาษ

➔ "การใส่กระดาษในช่องฟีดกระดาษด้านหลัง" บนหน้าที่ 23

■ เส้นทางกระดาษปนเปื้อน

วิธีการแก้ไข

เมื่อรอยแถบแนวตั้ง (แนวขนานกับทิศทางการพิมพ์) ปรากฏขึ้นหรือกระดาษมีรอยเปื้อน ให้ทำความสะอาดเส้นทางของกระดาษ

➔ “การทำความสะอาดเส้นทางกระดาษและคราบหมึก” บนหน้าที่ 69

■ กระดาษม้วนงอ

วิธีการแก้ไข

วางกระดาษบนพื้นผิวแบนราบเพื่อตรวจสอบการม้วนงอ หากม้วนงอ ให้ทำให้แบนราบ

ตำแหน่ง ขนาด หรือระยะขอบของสิ่งที่ถ่ายสำเนาออกมาไม่ถูกต้อง

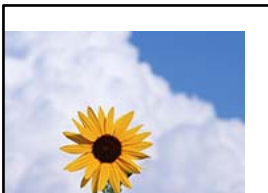

ให้พิจารณาสาเหตุต่อไปนี้

■ กระดาษถูกโหลดไม่ถูกต้อง

วิธีการแก้ไข

โหลดกระดาษเข้าไปในทิศทางที่ถูกต้อง และเลื่อนแนวจัดขอบให้เข้ากับขอบของกระดาษ

➔ “การใส่กระดาษในช่องฟีดกระดาษด้านหลัง” บนหน้าที่ 23

■ ตั้งค่าขนาดกระดาษไม่ถูกต้อง

วิธีการแก้ไข

เลือกการตั้งค่าขนาดกระดาษที่เหมาะสม

■ วางต้นฉบับไม่ถูกต้อง

วิธีการแก้ไข

- ตรวจสอบให้แน่ใจว่าวางต้นฉบับถูกต้องตามเครื่องหมายการจัดวาง
- ถ้าขอบของเอกสารที่สแกนขาดไป ให้เลื่อนต้นฉบับห่างจากมุมของกระจกสแกนเนอร์ออกมาเล็กน้อย คุณสามารถสแกนพื้นที่ภายในประมาณ 1.5 มม. (0.06 นิ้ว) จากขอบของกระจกสำหรับตัวสแกน

➔ “การวางต้นฉบับลงบน กระจกสำหรับตัวสแกน” บนหน้าที่ 29

สีไม่สม่ำเสมอ มีรอยเปื้อน จุด หรือเส้นตรงปรากฏในภาพที่ถ่ายสำเนา



ให้พิจารณาสาเหตุต่อไปนี้

■ เส้นทางกระดาษสกปรก

วิธีการแก้ไข

โหลดกระดาษและตัดออกโดยไม่ต้องทำการพิมพ์เพื่อทำความสะอาดเส้นทางกระดาษ

➔ “การทำความสะอาดเส้นทางกระดาษและคราบหมึก” บนหน้าที่ 69

■ มีฝุ่นหรือสิ่งสกปรกบนต้นฉบับหรือกระจกสำหรับตัวสแกน

วิธีการแก้ไข

ขจัดฝุ่นหรือสิ่งสกปรกที่ติดแน่นกับต้นฉบับ และทำความสะอาดกระจกสำหรับตัวสแกน

➔ “การทำความสะอาด กระจกสำหรับตัวสแกน” บนหน้าที่ 69

■ กดบนต้นฉบับแรงเกินไป

วิธีการแก้ไข

หากคุณกดบนต้นฉบับแรงเกินไป ผลงานพิมพ์อาจเบลอ มีรอยเปื้อน และมีรอยจุดได้
อย่าใช้แรงกดบนต้นฉบับหรือฝาครอบเครื่องพิมพ์หลักรวมเกินไป

➔ “การวางต้นฉบับลงบน กระจกสำหรับตัวสแกน” บนหน้าที่ 29

รูปแบบรอยคลื่น (ตัดขวาง) ปรากฏขึ้นในภาพที่ถ่ายสำเนา

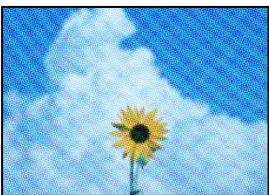

■ ถ้าต้นฉบับเป็นเอกสารที่พิมพ์แล้ว เช่น นิตยสารหรือแคตตาล็อก รูปแบบลายคลื่นแบบจุดจะปรากฏขึ้น

วิธีการแก้ไข

เปลี่ยนแปลงค่าลดและขยายขนาด ถ้ารูปแบบลายคลื่นปรากฏขึ้นมา ให้วางต้นฉบับที่มุมต่างไปจากเดิมเล็กน้อย

ภาพของด้านตรงข้ามของต้นฉบับปรากฏในภาพที่ถ่ายสำเนาได้

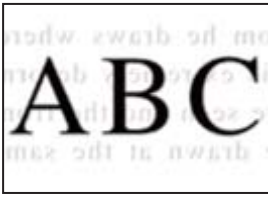

ให้พิจารณาสาเหตุต่อไปนี้

■ เมื่อทำการสแกนต้นฉบับบาง ภาพบนด้านหลังอาจถูกสแกนพร้อมกัน

วิธีการแก้ไข

วางต้นฉบับบนกระจกสำหรับตัวสแกน จากนั้นวางแผนกระดาษทับต้นฉบับ

➔ “การวางต้นฉบับลงบน กระจกสำหรับตัวสแกน” บนหน้าที่ 29

ปัญหารูปภาพที่สแกนแล้ว

สีไม่สม่ำเสมอ ปนเปื้อน มีลายจุด ฯลฯ ปรากฏขึ้นเมื่อสแกนจากกระจกสำหรับตัวสแกน

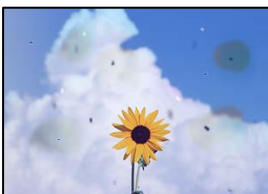

■ มีฝุ่นหรือสิ่งสกปรกบนต้นฉบับหรือกระจกสำหรับตัวสแกน

วิธีการแก้ไข

ขจัดฝุ่นหรือสิ่งสกปรกที่ติดแน่นกับต้นฉบับ และทำความสะอาดกระจกสำหรับตัวสแกน

➔ “การทำความสะอาด กระจกสำหรับตัวสแกน” บนหน้าที่ 69

■ กดบนต้นฉบับแรงเกินไป

วิธีการแก้ไข

หากคุณกดบนต้นฉบับแรงเกินไป ผลงานพิมพ์อาจเบลอ มีรอยเปื้อน และมีรอยจุดได้
อย่าใช้แรงกดบนต้นฉบับหรือฝาครอบเครื่องพิมพ์หนักมากเกินไป

➔ “การวางต้นฉบับลงบน กระจกสำหรับตัวสแกน” บนหน้าที่ 29

การเยื้องปรากฏขึ้นในพื้นที่ด้านหลังของภาพที่สแกน



■ เมื่อทำการสแกนต้นฉบับบาง ภาพบนด้านหลังอาจถูกสแกนพร้อมกัน

วิธีการแก้ไข

เมื่อทำการสแกนจากกระจกสำหรับตัวสแกน ให้วางกระดาษสีดําหรือแผ่นรองบนต้นฉบับ

➔ “การวางต้นฉบับลงบน กระจกสำหรับตัวสแกน” บนหน้าที่ 29

ไม่สามารถสแกนในพื้นที่ที่ถูกต้องบนกระจกสแกนเนอร์

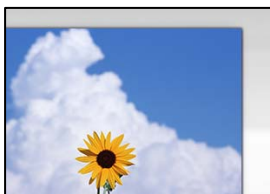

■ วางต้นฉบับไม่ถูกต้อง

วิธีการแก้ไข

- ตรวจสอบให้แน่ใจว่าวางต้นฉบับถูกต้องตามเครื่องหมายการจัดวาง
- ถ้าขอบของเอกสารที่สแกนขาดไป ให้เลื่อนต้นฉบับห่างจากมุมของกระจกสแกนเนอร์ออกมาเล็กน้อย คุณสามารถสแกนพื้นที่ภายในประมาณ 1.5 มม. (0.06 นิ้ว) จากขอบของกระจกสำหรับตัวสแกน

➔ “การวางต้นฉบับลงบน กระจกสำหรับตัวสแกน” บนหน้าที่ 29

■ มีฝุ่นหรือสิ่งสกปรกบนกระจกสำหรับตัวสแกน

วิธีการแก้ไข

นำเศษขยะหรือเศษกระดาษออกจากกระจกสำหรับตัวสแกนและฝาครอบเครื่องพิมพ์หลัก หากมีซีฟงหรือคราบอยู่รอบ ๆ ต้นฉบับ ระยะการสแกนจะขยายออกเพื่อให้ครอบคลุมสิ่งเหล่านี้

➔ “การทำความสะอาด กระจกสำหรับตัวสแกน” บนหน้าที่ 69

■ เมื่อสแกนต้นฉบับหลายรายการโดยใช้ Epson ScanSmart มีช่องว่างระหว่างต้นฉบับไม่เพียงพอ

วิธีการแก้ไข

เมื่อวางต้นฉบับหลายรายการบนกระจกสำหรับตัวสแกน ตรวจสอบให้แน่ใจว่ามีระยะห่างอย่างน้อย 20 มม. (0.8 นิ้ว) ระหว่างต้นฉบับแต่ละรายการ

ไม่สามารถแก้ไขปัญหาในภาพที่สแกนออกมา

ตรวจสอบข้อมูลต่อไปนี้อย่างละเอียดหากคุณลองใช้การแก้ไขปัญหาทั้งหมดและไม่สามารถแก้ปัญหาได้

■ มีปัญหาเกี่ยวกับการตั้งค่าซอฟต์แวร์การสแกน

วิธีการแก้ไข

ใช้ Epson Scan 2 Utility เพื่อเริ่มต้นการตั้งค่าการสแกนสำหรับซอฟต์แวร์สแกนเนอร์

หมายเหตุ:

Epson Scan 2 Utility เป็นแอปพลิเคชันที่ใหม่มาพร้อมกับซอฟต์แวร์สแกนเนอร์

1. เริ่มต้น Epson Scan 2 Utility

□ Windows 10

คลิกที่ปุ่มเริ่มต้น และหลังจากนั้นเลือก **EPSON > Epson Scan 2 Utility**

□ Windows 8.1/Windows 8

ป้อนชื่อแอปพลิเคชันเข้าไปในช่องค้นหา และหลังจากนั้นเลือกไอคอนที่แสดงออกมา

□ Windows 7/Windows Vista/Windows XP

คลิกที่ปุ่มเริ่มต้น และเลือก **โปรแกรมทั้งหมด** หรือ **โปรแกรม > EPSON > Epson Scan 2 > Epson Scan 2 Utility**

□ Mac OS

เลือก **ไป > แอปพลิเคชัน > Epson Software > Epson Scan 2 Utility**

2. เลือกที่แถบ อื่นๆ

3. คลิกที่ รีเซต

ถ้าการเตรียมพร้อมให้ทำงานได้ไม่สามารถแก้ไขปัญหาได้ ให้ถอนการติดตั้งและทำการติดตั้งซอฟต์แวร์สแกนเนอร์กลับเข้าไปใหม่

➔ [“การติดตั้งหรือการถอนการติดตั้งแอปพลิเคชันแบบแยกต่างหาก”](#) บนหน้าที่ 72

ไม่สามารถแก้ปัญหาได้

ถ้าคุณยังคงไม่สามารถแก้ปัญหาหลังจากลองวิธีทั้งหมดแล้ว ให้ติดต่อกับฝ่ายสนับสนุนของ Epson

ถ้าคุณยังคงไม่สามารถแก้ปัญหาการพิมพ์หรือการถ่ายสำเนา ให้ดูข้อมูลที่เกี่ยวข้องต่อไปนี้

ข้อมูลที่เกี่ยวข้อง

➔ [“ไม่สามารถแก้ไขปัญหาการพิมพ์หรือการถ่ายสำเนา”](#) บนหน้าที่ 121

ไม่สามารถแก้ไขปัญหาการพิมพ์หรือการถ่ายสำเนา

ลองใช้การแก้ไขปัญหาดังต่อไปนี้เริ่มตั้งแต่ด้านบนจนกระทั่งคุณแก้ไขปัญหาคือ

□ ตรวจสอบให้แน่ใจว่ากระดาษที่โหลดในเครื่องพิมพ์ตรงกับกระดาษประเภทกระดาษในไดรเวอร์เครื่องพิมพ์

□ ใช้การตั้งค่าคุณภาพระดับสูงในไดรเวอร์เครื่องพิมพ์

□ เมื่อต้องการตรวจสอบหมึกคงเหลือจริง ให้ตรวจสอบด้วยสายตาที่ระดับหมึกในถังหมึกของเครื่องพิมพ์ เต็มหมึกในถังหมึกหากลระดับหมึกต่ำกว่าขีดล่าง

□ ปรับตั้งแนวหัวพิมพ์

[“การปรับตั้งแนวหัวพิมพ์”](#) บนหน้าที่ 68

- ❑ เรียกใช้การตรวจสอบหัวฉีดเพื่อทำการตรวจสอบว่าหัวฉีดของหัวพิมพ์อุดตันหรือไม่
หากมีส่วนที่ขาดหายไปในรูปแบบการตรวจสอบหัวฉีด แสดงว่าหัวฉีดอาจอุดตัน ทำซ้ำการทำความสะอาดหัวพิมพ์ และการตรวจสอบหัวฉีดอีก 3 ครั้ง แล้วตรวจสอบว่าแก้ไขการอุดตันได้แล้วหรือไม่
โปรดทราบว่า การทำความสะอาดหัวพิมพ์จะใช้หมึกบางส่วน
["การตรวจสอบและการทำความสะอาดหัวพิมพ์" บนหน้าที่ 65](#)
- ❑ ปิดเครื่องพิมพ์ รออย่างน้อย 12 ชั่วโมง จากนั้นตรวจสอบว่าแก้ไขการอุดตันได้แล้วหรือไม่
ถ้าปัญหาคือการอุดตัน การปล่อยเครื่องพิมพ์ไว้ระยะหนึ่งโดยไม่ทำการพิมพ์อาจแก้ไขปัญหาได้
คุณสามารถตรวจสอบรายการต่อไปนี้อย่างรวดเร็วเมื่อปิดเครื่องพิมพ์แล้วได้
- ❑ ตรวจสอบว่าคุณใช้ตลับหมึก Epson ของแท้
พยายามใช้ขวดหมึกของแท้ของ Epson การใช้หมึกที่ไม่ใช่ของแท้อาจทำให้คุณภาพของการพิมพ์ด้อยลง
- ❑ ตรวจสอบให้แน่ใจว่าไม่มีเศษกระดาษค้างอยู่ด้านในเครื่องพิมพ์
เมื่อคุณนำกระดาษออก อย่าสัมผัสกับฟิล์มโปร่งแสงด้วยมือหรือกระดาษ
- ❑ ตรวจสอบกระดาษ
ตรวจสอบว่ากระดาษหงิกงอหรือโหลดโดยหันด้านจะพิมพ์ขึ้นหรือไม่
["ข้อควรระวังในการจัดการกระดาษ" บนหน้าที่ 22](#)
["กระดาษที่ใช้ได้และความจุ" บนหน้าที่ 124](#)
["ประเภทกระดาษที่ไม่สามารถใช้ได้" บนหน้าที่ 126](#)
- ❑ ถ้าคุณเปิดเครื่องพิมพ์ ให้ออกอย่างน้อย 12 ชั่วโมง และถ้าคุณภาพการพิมพ์ยังไม่ดีขึ้น ให้เรียกใช้ การล้างหมึก
["การเรียกใช้ การล้างหมึก" บนหน้าที่ 67](#)

ถ้าคุณไม่สามารถแก้ไขปัญหามาโดยการทำตามแนวทางแก้ไขปัญหาลำดับแรก คุณอาจต้องขอรับการซ่อมแซม ติดต่อฝ่ายสนับสนุนของ Epson

ข้อมูลที่เกี่ยวข้อง

- ➔ ["ก่อนติดต่อกับ Epson" บนหน้าที่ 139](#)
- ➔ ["การติดต่อกับฝ่ายสนับสนุนของ Epson" บนหน้าที่ 139](#)

ข้อมูลของผลิตภัณฑ์

ข้อมูลกระดาษ.....	124
ข้อมูลของผลิตภัณฑ์วัสดุสิ้นเปลือง.....	127
ข้อมูลซอฟต์แวร์.....	128
ข้อมูลจำเพาะผลิตภัณฑ์.....	132
ข้อมูลเกี่ยวกับกฎระเบียบ.....	136

ข้อมูลกระดาษ

กระดาษที่ใช้ได้และความจุ

กระดาษของแท้ Epson

Epson ขอแนะนำให้ใช้กระดาษของแท้ Epson เพื่อให้มั่นใจว่าสิ่งที่พิมพ์ออกมาจะมีคุณภาพสูง

หมายเหตุ:

- กระดาษที่มีจำหน่าย แยกต่างกันไปตามตำแหน่งที่ตั้ง สำหรับข้อมูลล่าสุดของตัวเลือกกระดาษที่มีจำหน่ายในพื้นที่ของคุณ โปรดติดต่อส่วนสนับสนุนของ Epson
- ดูรายการต่อไปนี้เป็นข้อมูลเกี่ยวกับประเภทกระดาษสำหรับการพิมพ์แบบไร้ขอบและ 2 ด้าน
["กระดาษสำหรับการพิมพ์แบบไร้ขอบ" บนหน้าที่ 126](#)
["กระดาษสำหรับการพิมพ์ 2 ด้าน" บนหน้าที่ 126](#)

กระดาษที่เหมาะสมกับการพิมพ์เอกสาร

ชื่อสื่อตัวกลาง	ขนาด	ความจุถาดป้อนกระดาษ (แผ่น)
Epson Bright White Ink Jet Paper	A4	สูงสุดถึงเส้นที่บ่งบอกโดยสัญลักษณ์สามเหลี่ยมบนขอบนำกระดาษ

กระดาษที่เหมาะสมกับการพิมพ์เอกสารและรูปถ่าย

ชื่อสื่อตัวกลาง	ขนาด	ความจุถาดป้อนกระดาษ (แผ่น)
Epson Photo Quality Ink Jet Paper	A4	80
Epson Double-sided Photo Quality Ink Jet Paper	Letter, A4	80
Epson Matte Paper-Heavyweight	A4	20
Epson Double-Sided Matte Paper	A4	1

กระดาษที่เหมาะสมกับการพิมพ์รูปถ่าย

ชื่อสื่อตัวกลาง	ขนาด	ความจุถาดป้อนกระดาษ (แผ่น)
Epson Ultra Glossy Photo Paper	A4, 13×18 ซม. (5×7 นิ้ว), 10×15 ซม. (4×6 นิ้ว)	20*
Epson Premium Glossy Photo Paper	A4, 13×18 ซม. (5×7 นิ้ว), ขนาดกว้าง 16:9 (102×181 มม.), 10×15 ซม. (4×6 นิ้ว)	20*

ชื่อสื่อตัวกลาง	ขนาด	ความจุถาดป้อนกระดาษ (แผ่น)
Epson Premium Semigloss Photo Paper	A4, 13×18 ซม. (5×7 นิ้ว), 10×15 ซม. (4×6 นิ้ว)	20*
Epson Photo Paper Glossy	A4, 13×18 ซม. (5×7 นิ้ว), 10×15 ซม. (4×6 นิ้ว)	20*
Epson Value Glossy Photo Paper	A4, 10×15 ซม. (4×6 นิ้ว)	20*

* ใส่กระดาษครั้งละหนึ่งแผ่นถ้าการป้อนกระดาษไม่ถูกต้อง หรือถ่างงานพิมพ์มีสีที่ไม่สม่ำเสมอ หรือรอยเปื้อน

ประเภทกระดาษแบบอื่นๆ

ชื่อสื่อตัวกลาง	ขนาด	ความจุถาดป้อนกระดาษ (แผ่น)
Epson Photo Quality Self Adhesive Sheets	A4	1

กระดาษที่มีจำหน่าย

หมายเหตุ:

ดูรายการต่อไปนี้เป็นข้อมูลเกี่ยวกับประเภทกระดาษสำหรับการพิมพ์แบบไร้ขอบและ 2 ด้าน

"กระดาษสำหรับการพิมพ์แบบไร้ขอบ" บนหน้าที่ 126

"กระดาษสำหรับการพิมพ์ 2 ด้าน" บนหน้าที่ 126

กระดาษธรรมดา

กระดาษธรรมดารวมถึงกระดาษสำเนา

ขนาด	ความจุถาดป้อนกระดาษ (แผ่น)
Letter, A4, B5, A5, A6, B6, 16K (195×270 มม.)	สูงสุดถึงเส้นที่บ่งบอกโดยสัญลักษณ์สามเหลี่ยมบนแนวขอบหน้า*1
Legal, 8.5×13 นิ้ว, Legal อื่นๆ	1
ผู้ใช้กำหนด*2 (มม.) 54×86 ถึง 215.9×1200	1

*1 ใส่กระดาษครั้งละหนึ่งแผ่นถ้าการป้อนกระดาษไม่ถูกต้อง หรือถ่างงานพิมพ์มีสีที่ไม่สม่ำเสมอ หรือรอยเปื้อน

*2 ใช้ได้เฉพาะการพิมพ์จากเครื่องคอมพิวเตอร์เท่านั้น

ซองจดหมาย

ขนาด	ความจุถาดป้อนกระดาษ (ซอง)
ซองจดหมาย #10, ซองจดหมาย DL, ซองจดหมาย C6	10

กระดาษสำหรับการพิมพ์แบบไร้ขอบ

กระดาษของแท้ Epson

- Epson Ultra Glossy Photo Paper (10x15 ซม. (4x6 นิ้ว))
- Epson Premium Glossy Photo Paper (10x15 ซม. (4x6 นิ้ว), ขนาดกว้าง 16:9 (102x181 มม.))
- Epson Premium Semigloss Photo Paper (10x15 ซม. (4x6 นิ้ว))
- Epson Photo Paper Glossy (10x15 ซม. (4x6 นิ้ว))
- Epson Value Glossy Photo Paper (10x15 ซม. (4x6 นิ้ว))

ข้อมูลที่เกี่ยวข้อง

➔ “กระดาษที่ใช้ได้และความจุ” บนหน้าที่ 124

กระดาษสำหรับการพิมพ์ 2 ด้าน

กระดาษของแท้ Epson

- Epson Bright White Ink Jet Paper
- Epson Double-sided Photo Quality Ink Jet Paper
- Epson Double-Sided Matte Paper

ข้อมูลที่เกี่ยวข้อง

➔ “กระดาษที่ใช้ได้และความจุ” บนหน้าที่ 124

กระดาษที่มีจำหน่าย

- กระดาษธรรมดา, กระดาษสำเนา

ข้อมูลที่เกี่ยวข้อง

➔ “กระดาษที่ใช้ได้และความจุ” บนหน้าที่ 124

ประเภทกระดาษที่ไม่สามารถใช้ได้

อย่าใช้กระดาษต่อไปนี้ การใช้กระดาษเหล่านี้ อาจเป็นสาเหตุของกระดาษติดขัดและเป็นรอยเปื้อนบนภาพพิมพ์ออกมา

- กระดาษที่เป็นคลื่น
- กระดาษที่ฉีกขาด หรือมีรอยฉีก
- กระดาษที่ถูกพับ
- กระดาษที่มีความชื้น
- กระดาษที่หนาเกินไปหรือบางเกินไป
- กระดาษที่มีสติ๊กเกอร์อยู่

อย่าใช้ช่องลักษณะต่อไปนี้ การใช้ช่องลักษณะต่อไปนี้อาจเป็นสาเหตุของกระดาษติดขัดและเป็นรอยเบื่อนบนภาพพิมพ์ออกมา

- อย่าใช้ช่องจดหมายที่หงิกงอหรือพับ
- อย่าใช้กระดาษซองจดหมายที่มีผิวทากาวบนแถบเปิดปิดหรือหน้าต่างของช่องจดหมาย
- ช่องที่บางเกินไป
ช่องอาจหงิกงอในระหว่างการพิมพ์

ข้อมูลของผลิตภัณฑ์วัสดุสิ้นเปลือง

รหัสบนขวดหมึก

Epson ขอแนะนำให้ใช้ขวดหมึกแท้จาก Epson

ต่อไปนี้เป็นรหัสสำหรับขวดหมึกแท้ของ Epson



ข้อความที่สำคัญ:

- การรับประกันของ Epson ไม่คุ้มครองความเสียหายที่เกิดจากการใช้หมึกนอกเหนือจากที่ระบุ รวมทั้งหมึกแท้ของ Epson ที่ไม่ได้รับการออกแบบมาสำหรับเครื่องพิมพ์นี้ หรือหมึกของบริษัทอื่น ๆ
- ผลิตภัณฑ์อื่นที่ไม่ได้ผลิตโดย Epson อาจได้รับความเสียหายที่ไม่ได้ครอบคลุมในการรับประกันของ Epson และภายใต้สภาวะดังกล่าว อาจเป็นสาเหตุของการทำงานผิดพลาดของเครื่องพิมพ์ได้

หมายเหตุ:

- รหัสขวดหมึกอาจแตกต่างกันตามสถานที่ สำหรับรหัสที่ถูกต้องในพื้นที่ของคุณ โปรดติดต่อส่วนสนับสนุนของ Epson
- แม้ว่าขวดหมึกอาจจะประกอบด้วยวัสดุที่รีไซเคิลได้ นี้ไม่มีผลต่อฟังก์ชันการทำงานของเครื่องพิมพ์
- ข้อมูลจำเพาะและลักษณะภายนอกของขวดหมึกอาจเปลี่ยนแปลงได้โดยไม่ต้องแจ้งให้ทราบล่วงหน้าสำหรับการปรับปรุง

สำหรับยุโรป

BK: Black (สีดำ)	C: Cyan (สีฟ้า)	M: Magenta (สีม่วงแดง)	Y: Yellow (สีเหลือง)
103	103	103	103

หมายเหตุ:

เยี่ยมชมเว็บไซต์สำหรับข้อมูลเกี่ยวกับปริมาณหน้าที่พิมพ์ได้ของขวดหมึก Epson

<http://www.epson.eu/pageyield>

สำหรับเอเชีย

BK: Black (สีดำ)	C: Cyan (สีฟ้า)	M: Magenta (สีม่วงแดง)	Y: Yellow (สีเหลือง)
003	003	003	003

ข้อมูลซอฟต์แวร์

หัวข้อนี้แนะนำผลิตภัณฑ์ซอฟต์แวร์ที่ใช้ได้สำหรับเครื่องพิมพ์ของคุณจากเว็บไซต์ Epson

ซอฟต์แวร์สำหรับการพิมพ์

แอปพลิเคชันสำหรับการพิมพ์จากคอมพิวเตอร์ (Windows)

ไดรเวอร์เครื่องพิมพ์จะควบคุมเครื่องพิมพ์โดยอาศัยคำสั่งจากแอปพลิเคชัน การตั้งค่าบนไดรเวอร์เครื่องพิมพ์จะให้ผลการพิมพ์ที่ดีที่สุด คุณยังสามารถตรวจสอบสถานะของเครื่องพิมพ์หรือรักษาการทำงานที่ดีที่สุดโดยใช้ระบบอรรถประโยชน์ของไดรเวอร์เครื่องพิมพ์

หมายเหตุ:

คุณสามารถเปลี่ยนแปลงภาษาของไดรเวอร์เครื่องพิมพ์ได้ เลือกภาษาที่คุณต้องการใช้จากการตั้งค่า ภาษา บนแถบ การบำรุงรักษา

การเข้าสู่ไดรเวอร์เครื่องพิมพ์จากแอปพลิเคชัน

ตรวจสอบให้แน่ใจว่า การตั้งค่านั้นใช้กับแอปพลิเคชันเท่านั้นที่คุณใช้ การเข้าถึงแอปพลิเคชัน

เลือก พิมพ์ หรือ ตั้งค่าพิมพ์ จากเมนู ไฟล์ เลือกเครื่องพิมพ์ และหลังจากนั้น คลิก การกำหนดลักษณะ หรือ คุณสมบัติ

หมายเหตุ:

การทำงานที่แตกต่างขึ้นอยู่กับแอปพลิเคชัน ดูวิธีใช้ของแอปพลิเคชันสำหรับรายละเอียด

การเข้าสู่ไดรเวอร์เครื่องพิมพ์จากแผงควบคุม

ทำการตั้งค่าที่ใช้กับแอปพลิเคชันทั้งหมด การเข้าถึงจากแผงควบคุม

Windows 10/Windows Server 2019/Windows Server 2016

คลิกปุ่มเริ่มต้น และเลือก ระบบ Windows > แผงควบคุม > อุปกรณ์และเครื่องพิมพ์ ใน ฮาร์ดแวร์และเสียง คลิกขวาบนเครื่องคอมพิวเตอร์ของคุณ และค้างไว้ หลังจากนั้นเลือกที่ การกำหนดลักษณะการพิมพ์

Windows 8.1/Windows 8/Windows Server 2012 R2/Windows Server 2012

เลือก เดสก์ท็อป > การตั้งค่า > แผงควบคุม > อุปกรณ์และเครื่องพิมพ์ ใน ฮาร์ดแวร์และเสียง คลิกขวาบนเครื่องคอมพิวเตอร์ของคุณ และค้างไว้ หลังจากนั้นเลือกที่ การกำหนดลักษณะการพิมพ์

Windows 7/Windows Server 2008 R2

คลิกปุ่มเริ่มต้น และเลือก แผงควบคุม > อุปกรณ์และเครื่องพิมพ์ ใน ฮาร์ดแวร์และเสียง คลิกขวาบนเครื่องคอมพิวเตอร์ของคุณ และเลือก การกำหนดลักษณะการพิมพ์

Windows Vista/Windows Server 2008

คลิกที่ปุ่มเริ่มต้น และเลือกที่ แผงควบคุม > เครื่องพิมพ์ ใน ฮาร์ดแวร์และเสียง คลิกขวาบนเครื่องคอมพิวเตอร์ของคุณ และเลือก การกำหนดลักษณะการพิมพ์

Windows XP/Windows Server 2003 R2/Windows Server 2003

คลิกปุ่มเริ่มต้น และเลือกที่ แผงควบคุม > เครื่องพิมพ์และฮาร์ดแวร์อื่น > เครื่องพิมพ์และแฟกซ์ คลิกขวาบนเครื่องคอมพิวเตอร์ของคุณ และเลือก การกำหนดลักษณะการพิมพ์

การเข้าสู่ไดรเวอร์เครื่องพิมพ์จากไอคอนเครื่องพิมพ์บนแถบงาน

ไอคอนเครื่องพิมพ์บนแถบงานหน้าเดสก์ท็อปเป็นปุ่มทางลัดที่ทำให้คุณเข้าสู่ไดรเวอร์เครื่องพิมพ์ได้เร็วขึ้น

ถ้าคุณคลิกที่ไอคอนเครื่องพิมพ์และเลือก **พรินเตอร์ไดรเวอร์** คุณสามารถเข้าถึงหน้าต่างการตั้งค่าเครื่องพิมพ์ เช่นที่แสดงจากแผงควบคุม ถ้าคุณดับเบิลคลิกไอคอนนี้ คุณก็สามารถตรวจสอบสถานะของเครื่องพิมพ์ได้

หมายเหตุ:

ถ้าไอคอนเครื่องพิมพ์ไม่ได้ถูกแสดงบนแถบงานแล้ว การเข้าถึงหน้าต่างไดรเวอร์ของเครื่องพิมพ์ ให้คลิกที่ **กำหนดสถานะพรินเตอร์ บนแถบ การบำรุงรักษา** และหลังจากนั้น เลือกที่ **ลงทะเบียนไอคอนลัดบนแถบงาน**

การเริ่มต้นระบบอรรถประโยชน์

การเข้าไปสู่หน้าต่างของไดรเวอร์เครื่องพิมพ์ คลิกที่แถบ **การบำรุงรักษา**

การทำการตั้งค่าสำหรับไดรฟ์เวอร์เครื่องพิมพ์บน Windows

คุณสามารถทำการตั้งค่า เช่น การเปิดการทำงานของ **EPSON Status Monitor 3**

1. การเข้าไปสู่หน้าต่างของไดรฟ์เวอร์เครื่องพิมพ์
2. คลิกที่ **การตั้งค่าเอ็กซ์เทน บนแถบ การบำรุงรักษา**
3. ทำการตั้งค่าที่เหมาะสม และหลังจากนั้น คลิกที่ **ตกลง**
ดูที่ความช่วยเหลือทางออนไลน์สำหรับการอธิบายของรายการการตั้งค่า

ข้อมูลที่เกี่ยวข้อง

➔ **“แอปพลิเคชันสำหรับการพิมพ์จากคอมพิวเตอร์ (Windows)” บนหน้าที่ 128**

แอปพลิเคชันสำหรับการพิมพ์จากคอมพิวเตอร์ (Mac OS)

ไดรเวอร์เครื่องพิมพ์จะควบคุมเครื่องพิมพ์โดยอาศัยคำสั่งจากแอปพลิเคชัน การตั้งค่าบนไดรเวอร์เครื่องพิมพ์จะให้ผลการพิมพ์ที่ดีที่สุด คุณยังสามารถตรวจสอบสถานะของเครื่องพิมพ์หรือรักษาการทำงานที่ดีที่สุดโดยใช้ระบบอรรถประโยชน์ของไดรเวอร์เครื่องพิมพ์

การเข้าสู่ไดรเวอร์เครื่องพิมพ์จากแอปพลิเคชัน

คลิก **การตั้งค่าหน้ากระดาษ** หรือ **พิมพ์ บนเมนู ไฟล์** ของแอปพลิเคชันของคุณ หากจำเป็น ให้คลิกที่ **แสดงรายละเอียด** (หรือ ▼) เพื่อขยายหน้าต่างการพิมพ์

หมายเหตุ:

การตั้งค่าหน้ากระดาษ อาจไม่แสดงขึ้นในเมนู **ไฟล์** และการดำเนินการสำหรับการแสดงหน้าจอการพิมพ์อาจแตกต่างจากนี้ ขึ้นอยู่กับแอปพลิเคชันที่ใช้ **ดูรายละเอียด** ได้จากส่วนวิธีใช้ของแอปพลิเคชัน

การเริ่มต้นระบบอรรถประโยชน์

เลือก **การกำหนดลักษณะของระบบ** จากเมนู **Apple > เครื่องพิมพ์และสแกนเนอร์** (หรือ **พิมพ์และสแกน, พิมพ์และแฟกซ์**) และหลังจากนั้น เลือกเครื่องพิมพ์ คลิกที่ **ตัวเลือกและอุปกรณ์สิ้นเปลือง > โปรแกรมอรรถประโยชน์ > เปิดโปรแกรมอรรถประโยชน์เครื่องพิมพ์**

แนวทางสำหรับไดรเวอร์เครื่องพิมพ์ของ Mac OS

Epson Printer Utility

คุณสามารถรันคุณสมบัติการบำรุงรักษา เช่น การตรวจสอบหัวฉีดและการทำความสะอาดหัวพิมพ์ และโดยการเริ่ม **EPSON Status Monitor** คุณก็สามารถตรวจสอบสถานะเครื่องพิมพ์และข้อมูลข้อผิดพลาดได้

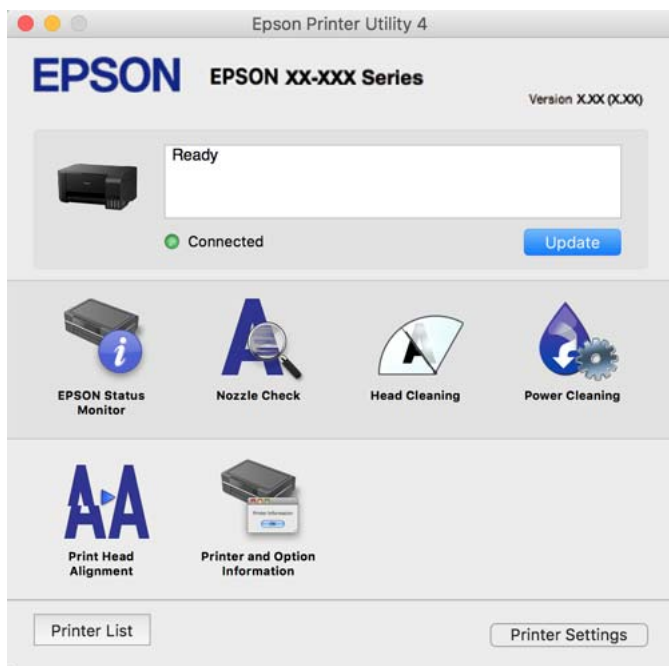

การเข้าถึงหน้าต่างการตั้งค่าการทำงานของไดรเวอร์เครื่องพิมพ์บน Mac OS

เลือก การกำหนดลักษณะของระบบ จากเมนู Apple > เครื่องพิมพ์และสแกนเนอร์ (หรือ พิมพ์และสแกน, พิมพ์และแฟกซ์) และหลังจากนั้น เลือกเครื่องพิมพ์ คลิกที่ ตัวเลือกและอุปกรณ์สิ้นเปลือง > ตัวเลือก (หรือ ไดรเวอร์)

แอปพลิเคชันเพื่อการพิมพ์ที่รวดเร็วและสนุกสนานจากคอมพิวเตอร์ (Epson Photo+)

(Epson Photo+) เป็นแอปพลิเคชันที่ทำให้คุณพิมพ์รูปถ่ายได้ง่ายด้วยเค้าโครงรูปร่างที่หลากหลาย นอกจากนี้คุณยังสามารถทำการปรับแก้รูปภาพและปรับตำแหน่งในขณะดูภาพตัวอย่างของเอกสารของคุณได้ คุณยังสามารถปรับความสดใสของรูปภาพโดยการเพิ่มข้อความและประทับตราตามที่คุณต้องการได้ เมื่อพิมพ์บนกระดาษรูปถ่าย Epson ของแท้ หมึกจะทำงานได้ประสิทธิภาพสูงสุดเพื่อให้ได้งานพิมพ์ที่สวยงามพร้อมการลงสีที่ยอดเยี่ยม

ดูที่วิธีใช้ของแอปพลิเคชันสำหรับรายละเอียด

หมายเหตุ:

- Windows Server ระบบปฏิบัติการไม่รองรับ
- ในการใช้แอปพลิเคชันนี้ จะต้องติดตั้งไดรเวอร์เครื่องพิมพ์สำหรับเครื่องพิมพ์นี้

การเริ่มต้นบน Windows

- Windows 10
 - คลิกปุ่มเริ่มต้น จากนั้นเลือก **Epson Software > Epson Photo+**

❑ Windows 8.1/Windows 8

ป้อนชื่อแอปพลิเคชันเข้าไปในช่องค้นหา และหลังจากนั้นเลือกไอคอนที่แสดงออกมา

❑ Windows 7/Windows Vista/Windows XP

คลิกที่ปุ่มเริ่มต้น และเลือก **โปรแกรมทั้งหมด** หรือ **โปรแกรม > Epson Software > Epson Photo+**

การเริ่มต้นบน Mac OS

เลือก **ไป > แอปพลิเคชัน > Epson Software > Epson Photo+**

ข้อมูลที่เกี่ยวข้อง

➔ “การติดตั้งแอปพลิเคชันแบบแยกต่างหาก” บนหน้าที่ 73

ซอฟต์แวร์สำหรับการสแกน

แอปพลิเคชันสำหรับการสแกนจากคอมพิวเตอร์ (Epson ScanSmart)

แอปพลิเคชันนี้ให้คุณทำการสแกนเอกสารและรูปถ่าย จากนั้นบันทึกภาพที่สแกนได้อย่างง่ายดาย

ดูที่วิธีใช้ Epson ScanSmart สำหรับรายละเอียดของการใช้แอปพลิเคชัน

การเริ่มต้นบน Windows

❑ Windows 10

คลิกที่ปุ่มเริ่มต้น และหลังจากนั้นเลือก **Epson Software > Epson ScanSmart**

❑ Windows 8.1/Windows 8

ป้อนชื่อแอปพลิเคชันเข้าไปในช่องค้นหา และหลังจากนั้นเลือกไอคอนที่แสดงออกมา

❑ Windows 7

คลิกที่ปุ่มเริ่มต้น และหลังจากนั้นเลือก **โปรแกรมทั้งหมด > Epson Software > Epson ScanSmart**

การเริ่มต้นบน Mac OS

เลือก **ไป > แอปพลิเคชัน > Epson Software > Epson ScanSmart**

ซอฟต์แวร์สำหรับการสร้างแพคเกจไฟล์

Application for Creating Driver Packages (EpsonNet SetupManager)

EpsonNet SetupManager เป็นซอฟต์แวร์สำหรับการสร้างแพคเกจสำหรับการติดตั้งเครื่องพิมพ์ที่ง่าย เช่น การติดตั้งไดรเวอร์เครื่องพิมพ์ การติดตั้ง EPSON Status Monitor และการสร้างพอร์ตเครื่องพิมพ์ ซอฟต์แวร์นี้ช่วยให้ผู้ดูแลระบบสร้างแพคเกจซอฟต์แวร์เฉพาะและแจกจ่ายไปยังกลุ่ม

สำหรับข้อมูลเพิ่มเติม โปรดเยี่ยมชมเว็บไซต์ Epson สำหรับภูมิภาคของคุณ

<http://www.epson.com>

ซอฟต์แวร์สำหรับการอัปเดต

แอปพลิเคชันสำหรับการอัปเดตซอฟต์แวร์และเฟิร์มแวร์ (EPSON Software Updater)

EPSON Software Updater เป็นแอปพลิเคชันที่ติดตั้งซอฟต์แวร์ใหม่ และอัปเดตเฟิร์มแวร์และคู่มือผ่านอินเทอร์เน็ต
ถ้าคุณต้องการตรวจสอบข้อมูลอัปเดตเป็นประจำ คุณสามารถตั้งค่าช่วงเวลาสำหรับการตรวจหาอัปเดตในการตั้งค่า
อัปเดตอัตโนมัติของ EPSON Software Updater

หมายเหตุ:

Windows Server ระบบปฏิบัติการไม่รองรับ

การเริ่มต้นบน Windows

Windows 10

คลิกที่ปุ่มเริ่มต้น และหลังจากนั้นเลือก **Epson Software > EPSON Software Updater**

Windows 8.1/Windows 8

ป้อนชื่อแอปพลิเคชันเข้าไปในช่องค้นหา และหลังจากนั้นเลือกไอคอนที่แสดงออกมา

Windows 7/Windows Vista/Windows XP

คลิกที่ปุ่มเริ่มต้น และหลังจากนั้นเลือก **โปรแกรมทั้งหมด** หรือ **โปรแกรม > Epson Software > EPSON Software Updater**

หมายเหตุ:

คุณสามารถทำการเริ่มต้น EPSON Software Updater โดยการคลิกที่ไอคอนเครื่องพิมพ์บนแถบงานบนหน้าเดสก์ทอป และหลังจากนั้นเลือก **อัปเดตซอฟต์แวร์**

การเริ่มต้นบน Mac OS

เลือก **ไป > แอปพลิเคชัน > Epson Software > EPSON Software Updater**

ข้อมูลที่เกี่ยวข้อง

➔ ["การติดตั้งแอปพลิเคชันแบบแยกต่างหาก" บนหน้าที่ 73](#)

ข้อมูลจำเพาะผลิตภัณฑ์

ข้อมูลจำเพาะของเครื่องพิมพ์

การวางหัวฉีดของหัวพิมพ์	หัวฉีดหมึกสีดำ: 180 หัวฉีดหมึกสี: 59 สำหรับแต่ละสี	
น้ำหนักของกระดาษ*	กระดาษธรรมดา	64 ถึง 90 ก./ม. ² (17 ถึง 24 ปอนด์)
	ซองจดหมาย	ซองจดหมาย #10, DL, C6: 75 ถึง 100 ก./ม. ² (20 ถึง 27 ปอนด์)

* แม้ว่าความหนาของกระดาษจะอยู่ในช่วงกำหนดนี้ก็ตาม แต่กระดาษอาจไม่ถูกป้อนเข้าเครื่องพิมพ์ หรือคุณภาพการพิมพ์อาจด้อยลงโดยขึ้นอยู่กับคุณสมบัติหรือคุณภาพของกระดาษ

พื้นที่ที่สามารถพิมพ์ได้

พื้นที่ที่สามารถพิมพ์ได้สำหรับแผ่นเดี่ยว

คุณภาพการพิมพ์อาจจะลดลงในพื้นที่ที่มีเงตจางเนื่องจากกลไกของเครื่องพิมพ์

การพิมพ์พร้อมด้วยขอบ

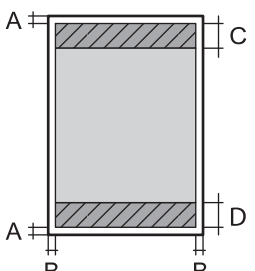
	A	3.0 มม. (0.12 นิ้ว)
	B	3.0 มม. (0.12 นิ้ว)
	C	41.0 มม. (1.61 นิ้ว)
	D	37.0 มม. (1.46 นิ้ว)

การพิมพ์ไร้ขอบ

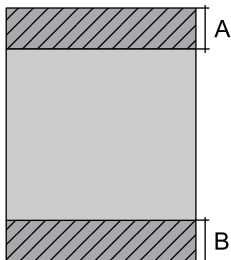
	A	44.0 มม. (1.73 นิ้ว)
	B	40.0 มม. (1.57 นิ้ว)

พื้นที่ที่สามารถพิมพ์ได้สำหรับซองจดหมาย

คุณภาพการพิมพ์อาจจะลดลงในพื้นที่ที่มีเงตจางเนื่องจากกลไกของเครื่องพิมพ์

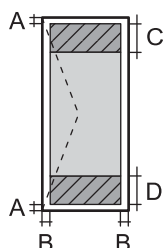
	A	3.0 มม. (0.12 นิ้ว)
	B	3.0 มม. (0.12 นิ้ว)
	C	18.0 มม. (0.71 นิ้ว)
	D	41.0 มม. (1.61 นิ้ว)

ข้อมูลจำเพาะของสแกนเนอร์

ประเภทสแกนเนอร์	กราดภาพแบบระนาบ
อุปกรณ์โฟโตอิเล็กทริก	CIS
ขนาดเอกสารสูงสุด	216×297 มม. (8.5×11.7 นิ้ว) A4, Letter

ความละเอียด	600 dpi (การสแกนหลัก) 1200 dpi (การสแกนย่อย)
ความลึกของสี	สี <input type="checkbox"/> 48 บิตต่อพิกเซลภายใน (16 บิตต่อพิกเซลต่อสีภายใน) <input type="checkbox"/> 24 บิตต่อพิกเซลภายนอก (8 บิตต่อพิกเซลต่อสีภายนอก) สเกลสีเทา <input type="checkbox"/> 16 บิตต่อพิกเซลภายใน <input type="checkbox"/> 8 บิตต่อพิกเซลภายนอก ขาวดำ <input type="checkbox"/> 16 บิตต่อพิกเซลภายใน <input type="checkbox"/> 1 บิตต่อพิกเซลภายนอก
แหล่งกำเนิดแสง	LED

ข้อมูลจำเพาะของอินเตอร์เฟส

สำหรับคอมพิวเตอร์	USB
-------------------	-----

ขนาดมิติ

ขนาดมิติ	การจัดเก็บ <input type="checkbox"/> ความกว้าง: 375 มม. (14.8 นิ้ว) <input type="checkbox"/> ความลึก: 347 มม. (13.7 นิ้ว) <input type="checkbox"/> ความสูง: 179 มม. (7.0 นิ้ว) การพิมพ์ <input type="checkbox"/> ความกว้าง: 375 มม. (14.8 นิ้ว) <input type="checkbox"/> ความลึก: 578 มม. (22.8 นิ้ว) <input type="checkbox"/> ความสูง: 253 มม. (10.0 นิ้ว)
น้ำหนัก *	ประมาณ: 3.9 kg (8.6 lb)

* ไม่รวมหมึกและปลั๊กสายไฟ

ข้อมูลจำเพาะทางไฟฟ้า

L3210 Series

อัตราแหล่งจ่ายไฟ	AC 100–240 V	AC 220–240 V
ช่วงความถี่ที่กำหนดพิกัดไว้	50–60 Hz	50–60 Hz

กระแสไฟฟ้าที่กำหนดพิกัดไว้	0.4–0.2 A	0.2 A
อัตราการสิ้นเปลืองพลังงาน (เมื่อเชื่อมต่อ USB)	การถ่ายสำเนาเพียงอย่างเดียว: ประมาณ 14.0 W (ISO/IEC24712) โหมดพร้อมทำงาน: ประมาณ 4.0 W โหมดพักเครื่อง: ประมาณ 0.4 W ปิดเครื่อง: ประมาณ 0.2 W	การถ่ายสำเนาเพียงอย่างเดียว: ประมาณ 14.0 W (ISO/IEC24712) โหมดพร้อมทำงาน: ประมาณ 4.0 W โหมดพักเครื่อง: ประมาณ 0.4 W ปิดเครื่อง: ประมาณ 0.2 W

หมายเหตุ:

- ❑ ตรวจสอบฉลากบนเครื่องพิมพ์สำหรับแรงดันไฟฟ้าของเครื่อง
- ❑ สำหรับผู้ใช้ในยุโรป ดูที่เว็บไซต์ต่อไปนี้สำหรับรายละเอียดของอัตราการสิ้นเปลืองพลังงาน
<http://www.epson.eu/energy-consumption>

L3200 Series

อัตราแหล่งจ่ายไฟ	AC 100–240 V	AC 220–240 V
ช่วงความถี่ที่กำหนดพิกัดไว้	50–60 Hz	50–60 Hz
กระแสไฟฟ้าที่กำหนดพิกัดไว้	0.4–0.2 A	0.2 A
อัตราการสิ้นเปลืองพลังงาน (เมื่อเชื่อมต่อ USB)	การถ่ายสำเนาเพียงอย่างเดียว: ประมาณ 14.0 W (ISO/IEC24712) โหมดพร้อมทำงาน: ประมาณ 4.0 W โหมดพักเครื่อง: ประมาณ 0.4 W ปิดเครื่อง: ประมาณ 0.2 W	การถ่ายสำเนาเพียงอย่างเดียว: ประมาณ 14.0 W (ISO/IEC24712) โหมดพร้อมทำงาน: ประมาณ 4.0 W โหมดพักเครื่อง: ประมาณ 0.4 W ปิดเครื่อง: ประมาณ 0.2 W

หมายเหตุ:

- ❑ ตรวจสอบฉลากบนเครื่องพิมพ์สำหรับแรงดันไฟฟ้าของเครื่อง
- ❑ สำหรับผู้ใช้ในยุโรป ดูที่เว็บไซต์ต่อไปนี้สำหรับรายละเอียดของอัตราการสิ้นเปลืองพลังงาน
<http://www.epson.eu/energy-consumption>

ข้อมูลจำเพาะด้านสิ่งแวดล้อม

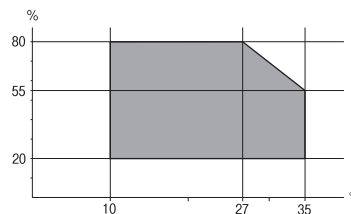
การทำงาน	ใช้เครื่องพิมพ์ภายในช่วงที่แสดงไว้ในกราฟต่อไปนี้  อุณหภูมิ: 10 ถึง 35°C (50 ถึง 95°F) ความชื้น: 20 ถึง 80 RH (ไม่มีการควบแน่น)
การจัดเก็บ	อุณหภูมิ: -20 ถึง 40°C (-4 ถึง 104°F)* ความชื้น: 5 ถึง 85% RH (ไม่มีการควบแน่น)

* คุณสามารถจัดเก็บไว้เป็นเวลาหนึ่งเดือนที่ 40°C (104°F)

ข้อมูลจำเพาะด้านสิ่งแวดล้อมสำหรับขวดหมึก

อุณหภูมิการจัดเก็บ	-20 ถึง 40 °C (-4 ถึง 104 °F)*
อุณหภูมิการแช่แข็ง	-15 °C (5 °F) หมึกจะละลายและใช้งานได้หลังจากประมาณ 2 ชั่วโมงที่อุณหภูมิ 25 °C (77 °F)

* คุณสามารถจัดเก็บไว้เป็นเวลาหนึ่งเดือนที่ 40 °C (104 °F).ข

ข้อกำหนดของระบบ

Windows

Windows Vista, Windows 7, Windows 8/8.1, Windows 10 หรือใหม่กว่า (32 บิต, 64 บิต)
Windows XP SP3 (32 บิต)
Windows XP Professional x64 Edition SP2
Windows Server 2003 (SP2) หรือใหม่กว่า

Mac OS

Mac OS X v10.6.8 หรือใหม่กว่า

หมายเหตุ:

- Mac OS อาจไม่รองรับในบางแอปพลิเคชันและคุณสมบัติ
- ไม่รองรับระบบไฟล์ UNIX (UFS) สำหรับ Mac OS

ข้อมูลเกี่ยวกับกฎระเบียบ

มาตรฐานและการรับรอง

มาตรฐานและการรับรองสำหรับรุ่นในยุโรป

รุ่นต่อไปนี้ได้รับเครื่องหมายรับรอง CE และสอดคล้องตามข้อกำหนดของสหภาพยุโรปที่เกี่ยวข้องทั้งหมด สำหรับรายละเอียดเพิ่มเติม สามารถเยี่ยมชมที่เว็บไซต์ต่อไปนีเพื่อเข้าถึงการประกาศความสอดคล้องตามข้อกำหนดและมาตรฐานที่เป็นหนึ่งเดียวกันที่ใช้สำหรับการประกาศความสอดคล้องต่อข้อกำหนด

<http://www.epson.eu/conformity>

C634J

การจำกัดในการถ่ายสำเนา

สังเกตข้อจำกัดต่อไปนีเพื่อให้แน่ใจว่ามีการใช้งานอย่างรับผิดชอบและสอดคล้องตามกฎหมายของเครื่องพิมพ์ การถ่ายสำเนาของรายการต่อไปนี้อยู่ภายใต้กฎหมาย

- ธนบัตร เหรียญตรา พันธบัตรหลักทรัพย์ที่มีผลทางตลาดที่ออกโดยรัฐ พันธบัตรของรัฐ และพันธบัตรขององค์การปกครองท้องถิ่น
- แสตมป์ไปรษณีย์ที่ไม่ใช่แล้ว โปสการ์ดที่ติดแสตมป์ล่วงหน้า และรายการทางไปรษณีย์ที่เป็นทางการอื่นๆ ที่มีผลใช้งานได้ทางการไปรษณีย์
- แสตมป์ที่ออกโดยรัฐ และพันธบัตรหลักทรัพย์ที่ออกด้วยกระบวนการตามกฎหมาย

ข้อระวังในการปฏิบัติเมื่อทำการถ่ายสำเนารายการต่อไปนี้

- พันธบัตรหลักทรัพย์ของเอกชน (ใบรับรองการถือหุ้น เอกสารการเจรจาต่อรอง เช็ค ฯลฯ) ใบผ่านทางรายเดือน ตั๋วเชื่อมต่อการเดินทาง ฯลฯ
- หนังสือเดินทาง ใบอนุญาตขับขี่ การรับประกันสุขภาพ ใบผ่านทาง สแตมป์ร้านอาหาร ตั๋ว ฯลฯ

หมายเหตุ:

การถ่ายสำเนารายการเหล่านี้ถูกห้ามตามกฎหมาย

การใช้งานอย่างมีความรับผิดชอบของวัสดุเนื้อหาที่มีลิขสิทธิ์

เครื่องพิมพ์สามารถใช้งานผิดวัตถุประสงค์ได้โดยการถ่ายสำเนาที่ไม่เหมาะสมของวัสดุเนื้อหาที่มีลิขสิทธิ์ ถ้าไม่ได้ปฏิบัติตามข้อแนะนำตามการมอบอำนาจที่รับรู้แล้ว โปรดรับผิดชอบและเคารพโดยการได้มาซึ่งการได้รับอนุญาตของผู้ครอบครองลิขสิทธิ์ก่อนที่จะทำการถ่ายสำเนาของวัสดุเนื้อหาที่ตีพิมพ์แล้ว

แหล่งขอรับความช่วยเหลือ

เว็บไซต์การสนับสนุนทางเทคนิค.....139

การติดต่อกับฝ่ายสนับสนุนของ Epson.....139

เว็บไซต์การสนับสนุนทางเทคนิค

ถ้าคุณต้องการความช่วยเหลือเพิ่มเติม เข้าเยี่ยมชมเว็บไซต์สนับสนุนของ Epson ดังแสดงด้านล่าง เลือกประเทศของคุณหรือภูมิภาคของคุณและไปยังส่วนของการสนับสนุนของเว็บไซต์ของ Epson ในท้องถิ่น ไดรฟ์เวอร์รุ่นล่าสุด คำถามที่ถามบ่อย (FAQ) หรือสิ่งที่สามารถดาวน์โหลดได้อื่นๆ มีพร้อมให้บริการบนเว็บไซต์

<http://support.epson.net/>

<http://www.epson.eu/support> (ยุโรป)

หากผลิตภัณฑ์ Epson ของคุณไม่ทำงานอย่างเหมาะสมและคุณไม่สามารถแก้ปัญหาได้แล้ว ให้ติดต่อกับฝ่ายบริการสนับสนุนของ Epson เพื่อความช่วยเหลือ

การติดต่อกับฝ่ายสนับสนุนของ Epson

ก่อนติดต่อกับ Epson

หากผลิตภัณฑ์ Epson ของคุณไม่ทำงานอย่างเหมาะสมและคุณไม่สามารถแก้ปัญหาโดยใช้ข้อมูลวิธีการแก้ไข ปัญหาในคู่มือผลิตภัณฑ์ของคุณได้แล้ว ให้ติดต่อกับฝ่ายบริการสนับสนุนของ Epson เพื่อความช่วยเหลือ

รายการสนับสนุนของ Epson ต่อไปนี้ขึ้นอยู่กับประเทศที่จำหน่ายผลิตภัณฑ์ ผลิตภัณฑ์บางรุ่นอาจไม่มีจำหน่ายในตำแหน่งที่ตั้งปัจจุบันของคุณ โปรดตรวจให้แน่ใจว่าได้ติดต่อบริการสนับสนุนของ Epson สำหรับพื้นที่ที่คุณได้ซื้อผลิตภัณฑ์

หากฝ่ายสนับสนุนของ Epson สำหรับพื้นที่ของคุณไม่ได้มีในรายชื่อด้านล่างนี้ ให้ติดต่อกับผู้แทนจำหน่ายที่คุณทำการซื้อผลิตภัณฑ์ของคุณมา

ฝ่ายสนับสนุนของ Epson จะสามารถให้การช่วยเหลือคุณได้อย่างรวดเร็ว ถ้าคุณให้ข้อมูลต่อไปนี้กับพวกเขา:

- หมายเลขซีเรียลนัมเบอร์ของผลิตภัณฑ์
(จลาจลของหมายเลขซีเรียลนัมเบอร์โดยปกติจะอยู่ด้านหลังของตัวผลิตภัณฑ์)
- รุ่นของผลิตภัณฑ์
- เวอร์ชันของซอฟต์แวร์ของผลิตภัณฑ์
(คลิกที่ **About, Version Info** หรือปุ่มที่คล้ายกันในซอฟต์แวร์ของผลิตภัณฑ์)
- ตราผลิตภัณฑ์และรุ่นของเครื่องคอมพิวเตอร์ของคุณ
- ชื่อและเวอร์ชันของระบบปฏิบัติการเครื่องคอมพิวเตอร์ของคุณ
- ชื่อและเวอร์ชันของแอปพลิเคชันซอฟต์แวร์ ที่คุณใช้โดยปกติกับผลิตภัณฑ์ของคุณ

ความช่วยเหลือสำหรับผู้ใช้ในยุโรป

ตรวจสอบเอกสารการรับประกันสำหรับเขตยุโรปสำหรับข้อมูลวิธีการติดต่อกับฝ่ายสนับสนุนของ Epson

ความช่วยเหลือสำหรับผู้ใช้ในไต้หวัน

การติดต่อสำหรับข้อมูล การสนับสนุนและบริการได้แก่:

ทาง World Wide Web

<http://www.epson.com.tw>

มีบริการข้อมูลเกี่ยวกับข้อมูลจำเพาะของผลิตภัณฑ์ ไดรฟ์เวอร์สำหรับการดาวน์โหลด และความต้องการผลิตภัณฑ์

ฝ่ายความช่วยเหลือของ Epson

โทรศัพท์: +886-2-2165-3138

ทีมฝ่ายสนับสนุนช่วยเหลือของเราสามารถช่วยคุณด้วยบริการต่อไปนี้ผ่านทางโทรศัพท์:

- ความต้องการด้านการขายและข้อมูลผลิตภัณฑ์
- คำถามหรือข้อมูลเกี่ยวกับการใช้งานผลิตภัณฑ์
- ความต้องการในการซ่อมบำรุงและการรับประกัน

ศูนย์บริการซ่อมบำรุงของ Epson

<http://www.tekcare.com.tw/branchMap.page>

TekCare corporation เป็นศูนย์บริการที่ได้รับการแต่งตั้งสำหรับ Epson Taiwan Technology & Trading Ltd.

ความช่วยเหลือสำหรับผู้ใช้ในสิงคโปร์

แหล่งของข้อมูล การสนับสนุนและบริการมีพร้อมสนองที่ Epson สิงคโปร์ ได้แก่:

ทาง World Wide Web

<http://www.epson.com.sg>

ข้อมูลเกี่ยวกับข้อมูลจำเพาะของผลิตภัณฑ์ ไดรฟ์เวอร์สำหรับดาวน์โหลด คำถามที่ถามบ่อย (FAQ) ความต้องการด้านการขาย และการสนับสนุนทางเทคนิคผ่านอีเมลมีพร้อมให้บริการ

ฝ่ายความช่วยเหลือของ Epson

โทรฟรี: 800-120-5564

ทีมฝ่ายสนับสนุนช่วยเหลือของเราสามารถช่วยคุณด้วยบริการต่อไปนี้ผ่านทางโทรศัพท์:

- ความต้องการด้านการขายและข้อมูลผลิตภัณฑ์
- คำถามเกี่ยวกับการใช้งานผลิตภัณฑ์ หรือการแก้ไขปัญหา
- ความต้องการในการซ่อมบำรุงและการรับประกัน

ความช่วยเหลือสำหรับผู้ใช้ในประเทศไทย

การติดต่อสำหรับข้อมูล การสนับสนุนและบริการ ได้แก่:

ทาง World Wide Web

<http://www.epson.co.th>

ข้อมูลเกี่ยวกับข้อมูลจำเพาะของผลิตภัณฑ์ ไดรฟ์เวอร์สำหรับดาวน์โหลด คำถามที่ถามบ่อย (FAQ) ความต้องการด้านการขาย ผ่านทางอีเมลมีพร้อมให้บริการ

ศูนย์บริการลูกค้า Epson

โทรศัพท์: 66-2460-9699

อีเมล: support@eth.epson.co.th

ดื่ทีมการดูแลลูกค้าของเราสามารถช่วยคุณด้วยบริการต่อไปนี้ผ่านทางโทรศัพท์:

- ความต้องการด้านการขายและข้อมูลผลิตภัณฑ์
- คำถามหรือข้อมูลเกี่ยวกับการใช้งานผลิตภัณฑ์
- ความต้องการในการซ่อมบำรุงและการรับประกัน

ความช่วยเหลือสำหรับผู้ใช้ในเวียดนาม

การติดต่อสำหรับข้อมูล การสนับสนุนและบริการได้แก่:

ศูนย์บริการของ Epson

65 Truong Dinh Street, District 1, Ho Chi Minh City, Vietnam.

โทรศัพท์ (กรุงโฮจิมินห์): 84-8-3823-9239, 84-8-3825-6234

29 Tue Tinh, Quan Hai Ba Trung, Hanoi City, Vietnam

โทรศัพท์ (กรุงฮานอย): 84-4-3978-4785, 84-4-3978-4775

ความช่วยเหลือสำหรับผู้ใช้อินเทอร์เน็ต

การติดต่อสำหรับข้อมูล การสนับสนุนและบริการได้แก่:

ทาง World Wide Web

<http://www.epson.co.id>

- ข้อมูลเกี่ยวกับข้อมูลจำเพาะของผลิตภัณฑ์ ไดรเวอร์สำหรับการดาวน์โหลด
- คำถามที่ถามบ่อย (FAQ) ความต้องการต่อเจ้าหน้าที่ขาย คำถามผ่านอีเมล

สายด่วนของ Epson

โทรศัพท์: +62-1500-766

โทรสาร: +62-21-808-66-799

ทีมฝ่ายสนับสนุนสายด่วนของเราสามารถช่วยคุณด้วยบริการต่อไปนี้ผ่านทางโทรศัพท์หรือโทรสาร:

- ความต้องการด้านการขายและข้อมูลผลิตภัณฑ์
- การสนับสนุนทางเทคนิค

ศูนย์บริการของ Epson

จังหวัด	ชื่อบริษัท	ที่อยู่	โทรศัพท์ อีเมล
จาการ์ตา	Epson Sales and Service Jakarta (SUDIRMAN)	Wisma Keiai Lt. 1 Jl. Jenderal Sudirman Kav. 3 Jakarta Pusat - DKI JAKARTA 10220	021-5724335 ess@epson-indonesia.co.id; ess.support@epson-indonesia.co.id
เซปรง	Epson Sales and Service Serpong	Ruko Melati Mas Square Blok A2 No.17 Serpong-Banten	082120090084 / 082120090085 esstag@epson-indonesia.co.id; esstag.support@epson-indonesia.co.id
เซมารัง	Epson Sales and Service Semarang	Komplek Ruko Metro Plaza Block C20 Jl. MT Haryono No. 970 Semarang -JAWA TENGAH	024 8313807 / 024 8417935 esssmg@epson-indonesia.co.id; esssmg.support@epson-indonesia.co.id
จาการ์ตา	Epson Sales and Service Jakarta (MANGGA DUA)	Ruko Mall Mangga Dua No. 48 Jl. Arteri Mangga Dua, Jakarta Utara - DKI JAKARTA	021 623 01104 jkt-technical1@epson-indonesia.co.id; jkt-admin@epson-indonesia.co.id
บันดุง	Epson Sales and Service Bandung	Jl. Cihampelas No. 48 A Bandung Jawa Barat 40116	022 420 7033 bdg-technical@epson-indonesia.co.id; bdg-admin@epson-indonesia.co.id
มาคัสซาร์	Epson Sales and Service Makassar	Jl. Cendrawasih NO. 3A, kunjung mae, mariso, MAKASSAR - SULSEL 90125	0411- 8911071 mksr-technical@epson-indonesia.co.id; mksr-admin@epson-indonesia.co.id
เมดาน	Epson Service Center Medan	Jl. Bambu 2 Komplek Graha Niaga Nomor A-4, Medan - SUMUT	061- 42066090 / 42066091 mdn-technical@epson-indonesia.co.id; mdn-adm@epson-indonesia.co.id
ปาเลมบัง	Epson Service Center Palembang	Jl. H.M Rasyid Nawawi No. 249 Kelurahan 9 Ilir Palembang Sumatera Selatan	0711 311 330 escplg@epson-indonesia.co.id; escplg.support@epson-indonesia.co.id
เปกันbaru	Epson Service Center Pekanbaru	Jl. Tuanku Tambusai No. 459 A Kel. Tangkerang barat Kec Marpoyan damai Pekanbaru - Riau 28282	0761- 8524695 pkb-technical@epson-indonesia.co.id; pkb-admin@epson-indonesia.co.id
ปอนเตียนัค	Epson Service Center Pontianak	Komp. A yani Sentra Bisnis G33, Jl. Ahmad Yani - Pontianak Kalimantan Barat	0561- 735507 / 767049 pontianak-technical@epson-indonesia.co.id; pontianak-admin@epson-indonesia.co.id

จังหวัด	ชื่อบริษัท	ที่อยู่	โทรศัพท์ อีเมล
ซามารินดา	Epson Service Center Samarinda	Jl. KH. Wahid Hasyim (M. Yamin) Kelurahan Sempaja Selatan Kecamatan Samarinda UTARA - SAMARINDA - KALTIM	0541 7272 904 escsmd@epson-indonesia.co.id; escsmd.support@epson-indonesia.co.id
สุราบายา	Epson Sales & Service Surabaya (barat)	Jl. Haji Abdul Wahab Saimin, Ruko Villa Bukit Mas RM-11, Kec. Dukuh Pakis, Surabaya - 60225	031- 5120994 sby-technical@epson-indonesia.co.id; sby-admin@epson-indonesia.co.id
ย็อคยาคารตา	Epson Service Center Yogyakarta	YAP Square, Block A No. 6 Jl. C Simanjutak Yogyakarta - DIY	0274 581 065 ygy-technical@epson-indonesia.co.id; ygy-admin@epson-indonesia.co.id
เจมเบอร์	Epson Service Center Jember	Jl. Panglima Besar Sudirman Ruko no. 1D Jember-Jawa Timur (Depan Balai Penelitian & Pengolahan Kakao)	0331- 488373 / 486468 jmr-admin@epson-indonesia.co.id; jmr-technical@epson-indonesia.co.id
มินาโต	EPSON SALES AND SERVICE Manado	Jl. Piere Tendean Blok D No 4 Kawasan Mega Mas Boulevard - Manado 95111	0431- 8805896 MND-ADMIN@EPSON-INDONESIA.CO.ID; MND-TECHNICAL@EPSON-INDONESIA.CO.ID
ซีเรบอน	EPSON SERVICE CENTER Cirebon	Jl. Tuparev No. 04 (Depan Hotel Apita) Cirebon, JAWA BARAT	0231- 8800846 cbn-technical@epson-indonesia.co.id
ซิการัง	EPSON SALES AND SERVICE CIKARANG	Ruko Metro Boulevard B1 Jababeka cikarang - Jawa Barat,	021- 89844301 / 29082424 ckg-admin@epson-indonesia.co.id; ckg-technical@epson-indonesia.co.id
มาดิอุณ	EPSON SERVICE CENTER MADIUN	Jl. Diponegoro No.56, MADIUN - JAWA TIMUR	0351- 4770248 mun-admin@epson-indonesia.co.id ; mun-technical@epson-indonesia.co.id
เปอร์โวเกอร์โต	EPSON SALES AND SERVICE Purwokerto	Jl. Jendral Sudirman No. 4 Kranji Purwokerto - JAWA TENGAH	0281- 6512213 pwt-admin@epson-indonesia.co.id ; pwt-technical@epson-indonesia.co.id
โบกอร์	EPSON SALES AND SERVICE Bogor	Jl.Pajajaran No 15B Kel Bantarjati Kec Bogor Utara - JAWA BARAT 16153	0251- 8310026 bgr-admin@epson-indonesia.co.id ; bgr-technical@epson-indonesia.co.id
เซรัง	EPSON SERVICE CENTER Serang	Jl. Ahmad Yani No.45C, SERANG - BANTEN	0254- 7912503 srg-admin@epson-indonesia.co.id ; srg-technical@epson-indonesia.co.id

จังหวัด	ชื่อบริษัท	ที่อยู่	โทรศัพท์ อีเมล
ปาเลู	EPSON SALES AND SERVICE Palu	Jl. Juanda No. 58, Palu - Sulteng	0451- 4012 881 plw-admin@epson-indonesia.co.id; plw-technical@epson-indonesia.co.id
บันจาร์มาซิน	EPSON SERVICE CENTER BANJARMASIN	Jl. Gatot Soebroto NO. 153 BANJARMASIN - KALSEL 70235	0511- 6744135 (TEKNISI) / 3266321(ADMIN) bdj-admin@epson-indonesia.co.id; bdj-technical@epson-indonesia.co.id
เดนปาซาร์	EPSON SALES AND SERVICE Denpasar	JL. MAHENDRADATA NO. 18, DENPASAR - BALI	0361- 3446699 / 9348428 dps-admin@epson-indonesia.co.id; dps-technical@epson-indonesia.co.id
จาการ์ตา	EPSON SALES AND SERVICE CILANDAK	CIBIS Business Park Tower 9 LT. MEZZANINE, Jalan TB Simatupang No.2, Jakarta Selatan - DKI JAKARTA 12560	021- 80866777 esscibis.support1@epson-indonesia.co.id; esscibis.support2@epson-indonesia.co.id; esscibis.admin@epson-indonesia.co.id; esscibis.sales@epson-indonesia.co.id
สุราบายา	EPSON SALES AND SERVICE SURABAYA (GUBENG)	JL. RAYA GUBENG NO. 62, SURABAYA - JAWA TIMUR	031- 99444940 / 99446299 / 99446377 esssby@epson-indonesia.co.id; esssby.support@epson-indonesia.co.id
อัมบัน	EPSON SERVICE CENTER AMBON	Jl. Diponegoro No.37 (Samping Bank Mandiri Syariah) Kel.Ahusen, Kec.Sirimau - Ambon 97127	-

สำหรับเมืองที่ไม่ได้แสดงที่นี่ ให้ติดต่อสายด่วน: 08071137766

ความช่วยเหลือสำหรับผู้ใช้ในมาเลเซีย

การติดต่อสำหรับข้อมูล การสนับสนุนและบริการได้แก่:

ทาง World Wide Web

<http://www.epson.com.my>

- ข้อมูลเกี่ยวกับข้อมูลจำเพาะของผลิตภัณฑ์ ไดรเวอร์สำหรับการดาวน์โหลด
- คำถามที่ถามบ่อย (FAQ) ความต้องการต่อเจ้าหน้าที่ขาย คำถามผ่านอีเมล

ศูนย์บริการลูกค้า Epson

โทรศัพท์: 1800-81-7349 (โทรฟรี)

อีเมล: websupport@emsb.epson.com.my

- ความต้องการด้านการขายและข้อมูลผลิตภัณฑ์
- คำถามหรือข้อมูลเกี่ยวกับการใช้งานผลิตภัณฑ์
- ความต้องการในการซ่อมบำรุงและการรับประกัน

สำนักงานใหญ่

โทรศัพท์: 603-56288288

โทรสาร: 603-5628 8388/603-5621 2088

ความช่วยเหลือสำหรับผู้ใช้ในอินเดีย

การติดต่อสำหรับข้อมูล การสนับสนุนและบริการได้แก่:

ทาง World Wide Web

<http://www.epson.co.in>

มีบริการข้อมูลเกี่ยวกับข้อมูลจำเพาะของผลิตภัณฑ์ ไดรฟ์เวอร์สำหรับการดาวน์โหลด และความต้องการผลิตภัณฑ์

ศูนย์ความช่วยเหลือ

- บริการ ข้อมูลผลิตภัณฑ์ และการสั่งซื้อสินค้าสิ้นเปลือง (สาย BSNL)
หมายเลขโทรศัพท์: 18004250011
เปิดให้บริการ 9.00 น. ถึง 18.00 น. วันจันทร์ ถึง วันเสาร์ (ยกเว้นวันหยุดราชการ)
- ฝ่ายบริการ (ผู้ใช้ CDMA & มือถือ)
หมายเลขโทรศัพท์: 186030001600
เปิดให้บริการ 9.00 น. ถึง 18.00 น. วันจันทร์ ถึง วันเสาร์ (ยกเว้นวันหยุดราชการ)

ความช่วยเหลือสำหรับผู้ใช้ในฟิลิปปินส์

เพื่อขอรับการสนับสนุนทางเทคนิค รวมไปถึงบริการหลังการขายอื่นๆ เรายินดีต้อนรับผู้ใช้ในการติดต่อกับ Epson Philippines Corporation ที่หมายเลขโทรศัพท์ หมายเลขโทรสาร และที่อยู่อีเมลด้านล่างนี้:

ทาง World Wide Web

<http://www.epson.com.ph>

ข้อมูลเกี่ยวกับข้อมูลจำเพาะของผลิตภัณฑ์ ไดรฟ์เวอร์สำหรับดาวน์โหลด คำถามที่ถามบ่อย (FAQ) ความต้องการด้านการขาย ความต้องการผ่านทางอีเมลมีพร้อมให้บริการ

ศูนย์บริการลูกค้า Epson Philippines

โทรศัพท์: (PLDT) 1-800-1069-37766

โทรศัพท์: (ดิจิตอล) 1-800-3-0037766

เมโทรมะนิลา: (632) 8441 9030

เว็บไซต์: <https://www.epson.com.ph/contact>

อีเมล: customercare@epc.epson.com.ph

เปิดให้บริการ 9.00 น. ถึง 18.00 น. วันจันทร์ ถึง วันเสาร์ (ยกเว้นวันหยุดราชการ)

ทีมการดูแลลูกค้าของเราสามารถช่วยคุณด้วยบริการต่อไปนี้ผ่านทางโทรศัพท์:

- ความต้องการด้านการขายและข้อมูลผลิตภัณฑ์
- คำถามหรือข้อมูลเกี่ยวกับการใช้งานผลิตภัณฑ์
- ความต้องการในการซ่อมบำรุงและการรับประกัน

Epson Philippines Corporation

สายหลัก: +632-706-2609

โทรสาร: +632-706-2663