

# EPSON

## ET-2830 Series L3550 Series

# Brugervejledning



---

**Udskrivning**

---

**Kopiering**

---

**Scanning**

---

**Vedligeholdelse af printeren**

---

**Løsning af problemer**

# Indholdsfortegnelse

## Vejledning til denne manual

Introduktion til vejledningerne. . . . .	6
Vigtige sikkerhedsanvisninger (trykt vejledning). . . . .	6
Start her (trykt vejledning). . . . .	6
Brugervejledning (digital vejledning). . . . .	6
Oplysninger om de seneste vejledninger. . . . .	6
Vejledning til Webfilmmanualer. . . . .	6
Informationssøgning. . . . .	7
Sådan udskrives kun de nødvendige sider. . . . .	7
Om denne vejledning. . . . .	8
Mærker og symboler. . . . .	8
Bemærkninger om skærbilleder og illustrationer. . . . .	8
Henvisninger til operativsystemer. . . . .	9
Varemærker. . . . .	9
Copyright. . . . .	10

## Vigtige instruktioner

Sikkerhedsvejledning. . . . .	12
Sikkerhedsinstruktioner vedrørende blæk. . . . .	12
Rådgivning og advarsler for printeren. . . . .	12
Råd og advarsler i forbindelse med konfiguration af printeren. . . . .	13
Råd og advarsler i forbindelse med brug af printeren. . . . .	13
Råd og advarsler ved forbindelse til internettet. . . . .	14
Rådgivning og advarsler for brug af printeren med en trådløs forbindelse. . . . .	14
Råd og advarsler i forbindelse med transport eller opbevaring af printeren. . . . .	14
Bemærkninger om administratoradgangskoden. . . . .	14
Beskyttelse af dine personlige oplysninger. . . . .	16

## Delenes navne og funktioner

Forside. . . . .	18
Indvendigt. . . . .	18
Bagest. . . . .	19

## Vejledning til kontrolpanel

Taster og funktioner. . . . .	22
Kontrol af indikatorer og printerstatus. . . . .	23

## Ilægning af papir

Forholdsregler til papirhåndtering. . . . .	28
Liste over papirtype. . . . .	28
Kontrol og ændring af forudindstillingerne til papirets størrelse og type i Web Config. . . . .	29
Ilægning af papirer. . . . .	30
Ilægning af papir i den bageste papirindføring. . . . .	30
Ilægning af forskelligt papir. . . . .	32
Ilægning af konvolutter. . . . .	32
Indføring af langt papir. . . . .	32

## Placering af originaler

Placering af originaler på scannerglaspladen. . . . .	34
---	----

## Udskrivning

Udskriv dokumenter. . . . .	37
Udskrivning fra en computer. . . . .	37
Udskrivning af dokumenter fra smartenheder. . . . .	51
Udskrivning på konvolutter. . . . .	54
Udskrivning på konvolutter fra en computer (Windows). . . . .	54
Udskrivning på konvolutter fra en computer (Mac OS). . . . .	54
Udskrivning af fotos. . . . .	54
Udskrivning af fotos fra en computer. . . . .	54
Udskrivning af websider. . . . .	55
Udskrivning af websider fra en computer. . . . .	55
Udskrivning af websider fra smartenheder. . . . .	55
Udskrivning ved brug af cloud-tjeneste. . . . .	55

## Kopiering

Grundlæggende kopiering. . . . .	58
Sådan laver du flere kopier. . . . .	58

## Scanning

Grundlæggende information om scanning. . . . .	60
Hvad er en "scanning"?. . . . .	60
Scanningsanvendelser. . . . .	60
Tilgængelige scanningsmetoder. . . . .	60
Anbefalede filformater, der passer til dit formål. . . . .	61
Anbefalede opløsninger, der passer til dit formål. . . . .	62
Scanning af originaler til en computer. . . . .	62

Scanning fra kontrolpanelet. . . . .	62
Scanning fra en computer. . . . .	63
Scanning af originaler til en smartenhed. . . . .	64
Avanceret scanning. . . . .	64
Scanning af flere billeder på samme tid. . . . .	64

## **Vedligeholdelse af printeren**

Kontrol af blækniveauerne. . . . .	67
Forbedring af udskrivnings-, kopierings- og scanningskvaliteten. . . . .	67
Kontrol og rengøring af printhovedet. . . . .	67
Kørsel af Grundig rengøring. . . . .	69
Forebyggelse af dysetilstopning. . . . .	70
Justering af skriveskovedet. . . . .	70
Rengøring af papirbanen for udtværet blæk. . . . .	71
Rengøring af Scannerglaspladen. . . . .	71
Rengøring af printeren. . . . .	72
Oprensning af spildt blæk. . . . .	73

## **I disse situationer**

Hvis du udskifter en computer. . . . .	75
Strømbesparelse. . . . .	75
Strømbesparelse — Windows. . . . .	75
Strømbesparelse — Mac OS. . . . .	75
Kontrol af det samlede antal sider, der er kørt gennem printeren. . . . .	76
Deaktivering af din Wi-Fi-forbindelse. . . . .	76
Installation af programmerne separat. . . . .	77
Kontrol af, om en ægte Epson-printerdriver er installeret — Windows. . . . .	78
Kontrol af, om en ægte Epson-printerdriver er installeret — Mac OS. . . . .	79
Genindstilling af netværksforbindelsen. . . . .	80
Foretage indstillinger for tilslutning til computeren. . . . .	80
Foretage indstillinger for tilslutning til smartenhed. . . . .	81
Foretage Wi-Fi-indstillinger fra kontrolpanelet. . . . .	81
Kontrol af printeren netværksforbindelsesstatus (Netværksforbindelsesrapport). . . . .	83
Meddelelser og løsninger på netværksforbindelsesrapporten. . . . .	84
Direkte tilslutning af en smartenhed og printer (Wi-Fi Direct). . . . .	89
Om Wi-Fi Direct. . . . .	89
Tilslutning til enheder med Wi-Fi Direct. . . . .	90

Ændring af Wi-Fi Direct-indstillinger (Simpel AP) som f.eks. SSID. . . . .	91
Tilføjelse og ændring af printerens forbindelse. . . . .	92
Sådan opsætter du en printer på flere computere. . . . .	92
Ændring af forbindelsen fra Wi-Fi til USB. . . . .	92
Indstilling af en statisk IP-adresse til printeren. . . . .	93
Transport og opbevaring af printeren. . . . .	95

## **Løsning af problemer**

Printeren vil ikke udskrive eller scanne. . . . .	100
Problemløsning. . . . .	100
Programmet eller printerdriveren virker ikke ordentligt. . . . .	101
Printeren kan ikke oprette forbindelse til netværket. . . . .	104
Papiret indføres forkert. . . . .	108
Udskrivning, kopiering og scanning er dårlig. . . . .	109
Udskriftskvaliteten er dårlig. . . . .	109
Kopieringskvaliteten er dårlig. . . . .	119
Problemer med det scannede billede. . . . .	124
Det er ikke muligt, at vælge papirtypen eller papirkilden i printerdriveren. . . . .	126
Der er ikke installeret en ægte Epson- printerdriver. . . . .	126
Kontrol af indikatorer og printerstatus. . . . .	126
Papiret sidder fast. . . . .	129
Fjernelse af fastklemmt papir. . . . .	129
Papirstopfejl udbedres ikke. . . . .	132
Forhindring af papirstop. . . . .	132
Det er tid til at udskifte blækken. . . . .	133
Forholdsregler ved håndtering af blækflasker. . . . .	133
Fyldning af blæktankene. . . . .	134
Det er tid til at udskifte vedligeholdelseskassen. . . . .	137
Forholdsregler ved håndtering af vedligeholdelseskassen. . . . .	137
Udskiftning af en vedligeholdelsesboks. . . . .	138
Kan ikke betjene printeren som forventet. . . . .	141
Printeren tændes ikke eller slukkes ikke. . . . .	141
Driften er langsom. . . . .	142
Driftslydene er høje. . . . .	143
Rodcertifikatet skal opdateres. . . . .	144
Det er ikke muligt, at udskrive 2-sidet udskrifter (Windows). . . . .	144
Menuen Udskriftsindstillinger vises ikke (Mac OS). . . . .	144
Problemet kan ikke løses. . . . .	144
Kan ikke løse problemer med udskrivning eller kopiering. . . . .	145

---

## **Produktinformation**

Papiroplysninger. . . . .	147
Anvendeligt papir og kapaciteter. . . . .	147
Utilgængelige papirtyper. . . . .	149
Oplysninger om forbrugsvarer. . . . .	150
Blækflaskekoder. . . . .	150
Koden på vedligeholdelsesboksen. . . . .	150
Oplysninger om softwaren. . . . .	151
Program til udskrivning fra en computer (Printerdriver til Windows). . . . .	151
Program til udskrivning fra en computer (Printerdriver til Mac OS). . . . .	152
Program til styring af scanneren (Epson Scan 2). . . . .	152
Program til konfiguration af printerfunktioner (Web Config). . . . .	153
Program til opdatering af software og firmware (Epson Software Updater). . . . .	154
Produktspecifikationer. . . . .	154
Printerspecifikationer. . . . .	154
Specifikationer for scanner. . . . .	156
Interfacespecifikationer. . . . .	156
Netværksspecifikationer. . . . .	156
Understøttede tredjepartstjenester. . . . .	158
Mål. . . . .	158
Elektriske specifikationer. . . . .	158
Miljømæssige specifikationer. . . . .	159
Systemkrav. . . . .	160
Lovmæssige oplysninger. . . . .	160
Standarder og godkendelser. . . . .	160
Kopieringsbegrænsninger. . . . .	161

## **Sådan får du hjælp**

Websted for teknisk support. . . . .	163
Kontakt til Epsons supportafdeling. . . . .	163
Inden du kontakter Epson. . . . .	163
Hjælp til brugere i Europa. . . . .	163
Hjælp til brugere i Taiwan. . . . .	164
Hjælp til brugere i Australien. . . . .	164
Hjælp til brugere i New Zealand. . . . .	165
Hjælp til brugere i Singapore. . . . .	165
Hjælp til brugere i Thailand. . . . .	165
Hjælp til brugere i Vietnam. . . . .	166
Hjælp til brugere i Indonesien. . . . .	166
Hjælp til brugere i Hongkong. . . . .	169
Hjælp til brugere i Malaysia. . . . .	170
Hjælp til brugere i Indien. . . . .	170
Hjælp til brugere i Filippinerne. . . . .	170

---

# Vejledning til denne manual

Introduktion til vejledningerne. . . . .	6
Vejledning til Webfilmmanualer. . . . .	6
Informationssøgning. . . . .	7
Sådan udskrives kun de nødvendige sider. . . . .	7
Om denne vejledning. . . . .	8
Varemærker. . . . .	9
Copyright. . . . .	10

## Introduktion til vejledningerne

Følgende vejledninger følger med Epson-printeren. På samme måde som ovenstående vejledninger kan du se hjælpen i de forskellige Epson-softwareprogrammer.

### Vigtige sikkerhedsanvisninger (trykt vejledning)

Giver dig anvisninger for at garantere den sikre brug af printeren.

### Start her (trykt vejledning)

Giver dig information om installation af printeren og softwaren.

### Brugervejledning (digital vejledning)

Denne vejledning. Fås som en PDF-fil og som en webvejledning. Indeholder detaljerede oplysninger og vejledninger om brug af printeren og løsning af eventuelle problemer.

### Oplysninger om de seneste vejledninger

#### ❑ Trykt vejledning

Gå ind på Epson Europas supportwebsted på <http://www.epson.eu/support> eller på Epsons verdensomspændende supportwebsted på <http://support.epson.net/>.

#### ❑ Digital vejledning

Gå på følgende webside, indtast produktnavnet og gå derefter til **Support**.

<https://epson.sn>

---

## Vejledning til Webfilmmanualer

Du kan se vores Webfilmmanualer for, at lære hvordan printeren bruges. Gå på følgende hjemmeside. Indholdet i Webfilmmanualer kan ændres uden varsel.



ET-2830 Series: [https://support.epson.net/publist/video.php?model=ET-2830\\_Series](https://support.epson.net/publist/video.php?model=ET-2830_Series)

L3550 Series: [https://support.epson.net/publist/video.php?model=L3550\\_Series](https://support.epson.net/publist/video.php?model=L3550_Series)

## Informationssøgning

PDF-vejledningen gør det muligt for dig at søge efter den information, du mangler, ved brug af nøgleord eller ved at springe direkte til bestemte afsnit ved hjælp af bogmærkerne. Dette afsnit forklarer, hvordan du anvender en PDF-vejledning, som er blevet åbnet i Adobe Acrobat Reader DC på din computer.

### Søgning med nøgleord

Klik på **Rediger > Avanceret søgning**. Angiv det nøgleord (tekst) for oplysninger du vil finde i søgevinduet, og klik derefter på **Søg**. Resultater vises på en liste. Klik på et af de viste resultater, for at komme til den side.

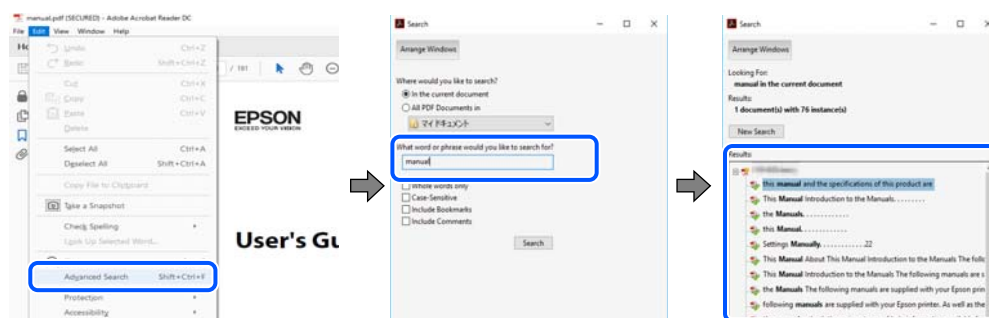

### Direkte adgang med bogmærker

Klik på en titel for at komme til den side. Klik på + eller > for at vise afsnittets undertitler. Udfør følgende handling på dit tastatur, for at vende tilbage til den forrige side.

- Windows: hold **Alt** nede, og tryk ←.
- Mac OS: hold kommando-tasten nede og tryk ←.

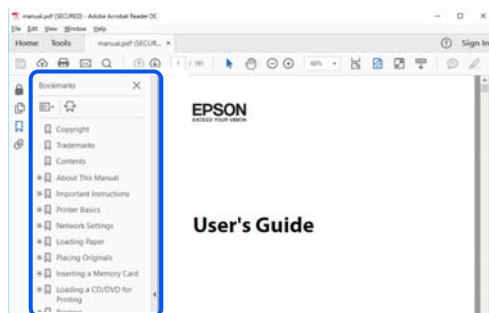

## Sådan udskrives kun de nødvendige sider

Du kan hente og udskrive kun de sider du mangler. Tryk på **Udskriv** i menuen **Filer** og angiv så de sider, du ønsker at udskrive i **Sider** i **Sider, der skal udskrives**.

- For at angive en serie af sider, skal du indtaste en bindestreg mellem startside og slutside.  
Eksempel: 20-25

- ❑ For at angive sider som ikke er i rækkefølge, skal du adskille siderne med kommaer.  
Eksempel: 5, 10, 15

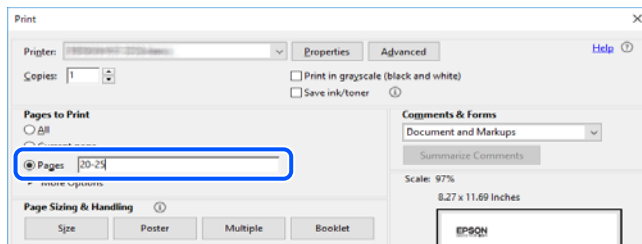

## Om denne vejledning

Dette afsnit forklarer betydningen af mærker og symboler, bemærkninger om beskrivelser og operativsystemets referenceoplysninger, der anvendes i denne vejledning.

## Mærker og symboler



### **Forsigtig:**

*Vejledninger, som skal følges omhyggeligt for at undgå personskader.*



### **Vigtigt:**

*Vejledninger, som skal følges for at undgå beskadigelse af udstyret.*

### **Bemærk:**

*Giver yderligere oplysninger og referencer.*

### **Relaterede oplysninger**

➔ Link til relaterede afsnit.



Viser Webfilmmanualer i med brugsvejledningerne. Se linket til de relaterede oplysninger.

## Bemærkninger om skærbilleder og illustrationer

- ❑ Skærbillederne af printerdriveren er fra Windows 10 eller macOS High Sierra (10.13). Det viste skærmindhold varierer afhængigt af modellen og situationen.
- ❑ Illustrationerne i denne vejledning er vejledende. Selvom der kan være små forskelle afhængigt af modellen, er betjeningsmetoden den samme.

## Henvisninger til operativsystemer

### Windows

I denne vejledning henviser udtryk som "Windows 11", "Windows 10", "Windows 8.1", "Windows 8", "Windows 7", "Windows Vista", "Windows XP", "Windows Server 2022", "Windows Server 2019", "Windows Server 2016", "Windows Server 2012 R2", "Windows Server 2012", "Windows Server 2008 R2", "Windows Server 2008", "Windows Server 2003 R2" og "Windows Server 2003" til følgende operativsystemer. Windows bruges desuden til at henvise til alle versioner.

- Microsoft® Windows® 11 operativsystem
- Microsoft® Windows® 10 operativsystem
- Microsoft® Windows® 8.1 operativsystem
- Microsoft® Windows® 8 operativsystem
- Microsoft® Windows® 7 operativsystem
- Microsoft® Windows Vista® operativsystem
- Microsoft® Windows® XP operativsystem
- Microsoft® Windows® XP Professional x64 Edition operativsystem
- Microsoft® Windows Server® 2022 operativsystem
- Microsoft® Windows Server® 2019 operativsystem
- Microsoft® Windows Server® 2016 operativsystem
- Microsoft® Windows Server® 2012 R2 operativsystem
- Microsoft® Windows Server® 2012 operativsystem
- Microsoft® Windows Server® 2008 R2 operativsystem
- Microsoft® Windows Server® 2008 operativsystem
- Microsoft® Windows Server® 2003 R2 operativsystem
- Microsoft® Windows Server® 2003 operativsystem

### Mac OS

I denne vejledning henviser "Mac OS" til Mac OS X 10.9.5 eller nyere, samt macOS 11 eller nyere.

---

## Varemærker

- QR Code is a registered trademark of DENSO WAVE INCORPORATED in Japan and other countries.
- Microsoft®, Windows®, Windows Server®, and Windows Vista® are registered trademarks of Microsoft Corporation.
- Apple, Mac, macOS, OS X, Bonjour, ColorSync, Safari, AirPrint, iPad, iPhone, and iPod touch are trademarks of Apple Inc., registered in the U.S. and other countries.
- Use of the Works with Apple badge means that an accessory has been designed to work specifically with the technology identified in the badge and has been certified by the developer to meet Apple performance standards.
- Chrome, Google Play, and Android are trademarks of Google LLC.

- ❑ Adobe, Acrobat, and Reader are either registered trademarks or trademarks of Adobe in the United States and/or other countries.
- ❑ Firefox is a trademark of the Mozilla Foundation in the U.S. and other countries.
- ❑ The Mopria™ word mark and the Mopria™ Logo are registered and/or unregistered trademarks of Mopria Alliance, Inc. in the United States and other countries. Unauthorized use is strictly prohibited.
- ❑ Generel bemærkning: andre produktnavne, der nævnes heri, anvendes udelukkende til identifikationsformål og kan være varemærker tilhørende deres respektive ejere. Epson frasiger sig alle rettigheder til disse mærker.

---

## Copyright

Ingen del af denne publikation må reproduceres, gemmes i et søgesystem eller overføres i nogen form eller på nogen måde, elektronisk, mekanisk, ved fotokopiering, optagelse eller på anden måde, uden forudgående skriftlig tilladelse fra Seiko Epson Corporation. Der er ikke antaget noget patentansvar med hensyn til brugen af oplysningerne heri. Der antages heller ikke noget ansvar for skader som følge af brugen af oplysningerne heri. De heri indeholdte oplysninger er kun beregnet til brug sammen med dette Epson-produkt. Epson er ikke ansvarlig for enhver brug af disse oplysninger i forbindelse med andre produkter.

Hverken Seiko Epson Corporation eller dets datterselskaber er ansvarlige over for køberen af dette produkt eller tredjepart for skader, tab, omkostninger eller udgifter, som køberen eller tredjemand som følge af uheld, forkert brug eller misbrug af dette produkt eller uautoriserede modifikationer, reparationer eller ændringer af dette produkt, eller (undtagen USA) manglende overholdelse af Seiko Epson Corporations betjenings- og vedligeholdelsesvejledninger.

Seiko Epson Corporation og dets partnere er ikke ansvarlig for skader eller problemer, der skyldes brug af ekstraudstyr eller andre end dem, der er udpeget som originale Epson-produkter eller godkendte Epson-produkter af Seiko Epson Corporation.

Seiko Epson Corporation kan ikke holdes ansvarlig for skader som følge af elektromagnetisk interferens, der opstår ved brug af andre end dem, der er udpeget som Epson godkendte produkter af Seiko Epson Corporation.

© 2023 Seiko Epson Corporation

Indholdet af denne brugsanvisning og specifikationerne for dette produkt kan ændres uden varsel.

---

# Vigtige instruktioner

Sikkerhedsvejledning. . . . .	12
Rådgivning og advarsler for printeren. . . . .	12
Beskyttelse af dine personlige oplysninger. . . . .	16

## Sikkerhedsvejledning

Læs og følg disse anvisninger for at sikre, at printeren bruges på en sikker måde. Sørg for at gemme denne vejledning til fremtidig brug. Sørg også for at følge alle advarsler og instruktioner, som er angivet på printeren.

- Nogle af symbolerne på din printer er beregnet til at sikre din sikkerhed, samt korrekt brug af printeren. På følgende hjemmeside kan du lære, hvad symbolerne betyder.  
<http://support.epson.net/symbols/>
- Brug kun det strømkabel, der fulgte med printeren, og brug ikke kablet til andet udstyr. Brug af andre kabler med denne printer eller brug af det medfølgende kabel med andet udstyr kan resultere i brand eller elektrisk stød.
- Sørg for, at netledningen opfylder de relevante lokale sikkerhedsstandarder.
- Du må aldrig selv skille strømkablet, stikket, printerenheden, scannerenheden eller ekstraudstyret ad eller ændre eller forsøge at reparere disse ting, medmindre det specifikt forklares i vejledningerne til printeren.
- Tag printerens stik ud, og sørg for, at produktet efterses af kvalificerede serviceteknikere, hvis følgende gør sig gældende:  
Netledningen eller stikket er beskadiget, der er kommet væske ind i printeren, printeren er blevet tabt, eller dækslet er beskadiget, printeren fungerer ikke normalt eller udviser en markant ændring af ydeevnen. Juster ikke reguleringsenheder, der ikke nævnt i betjeningsvejledningen.
- Anbring printeren i nærheden af en stikkontakt, hvor stikket nemt kan tages ud af stikkontakten.
- Opstil ikke printeren udendørs, i nærheden af meget snavs eller støv, i nærheden af varmekilder eller på steder, der er udsat for stød, vibrationer, høje temperaturer eller fugtighed.
- Pas på ikke at spilde væske på printeren, og håndter ikke printeren med våde hænder.
- Sørg for, at printeren er mindst 22 cm fra hjertepacemakere. Radiobølger fra denne printer kan påvirke hjertepacemakere negativt.

## Sikkerhedsinstruktioner vedrørende blæk

- Pas på ikke at røre ved blæk, når du håndterer blæktanke, blæktankshætter og åbne blækflasker eller blækflaskehætter.
  - Hvis du får blæk på huden, skal du vaske området omhyggeligt med vand og sæbe.
  - Hvis du får blæk i øjnene, skal du straks skylle dem med vand. Hvis du stadig oplever ubehag eller problemer med synet, efter at du har skyllet øjnene grundigt, bør du straks søge læge.
  - Hvis du får blæk i munden, skal du omgående søge læge.
- Skil ikke vedligeholdelsesboksen ad. Ellers risikerer du at få blæk i øjnene eller på huden.
- Ryst ikke blækflasken for voldsomt, og udsæt den ikke for kraftige stød, da dette kan forårsage, at blækket siver ud.
- Opbevar blækflaskerne og vedligeholdeskassen utilgængeligt for børn. Lad ikke børn drikke fra blækflaskerne.

---



## Rådgivning og advarsler for printeren

Læs og følg disse instruktioner for at undgå beskadigelse af printeren eller din ejendom. Sørg for at gemme denne vejledning til fremtidig reference.

## Råd og advarsler i forbindelse med konfiguration af printeren

- Undgå at blokere eller tildække ventilationshullerne og åbningerne i printeren.
- Brug kun den type strømkilde, der er angivet på printerens mærkat.
- Undgå at bruge stikkontakter på samme strømkreds som fotokopimaskiner eller luftreguleringssystemer, der jævnligt tændes og slukkes.
- Brug ikke strømudtag, der styres af vægkontakter eller automatiske timere.
- Hold hele computersystemet på afstand af potentielle kilder til elektromagnetisk interferens, f.eks. højttalere eller basestationer til trådløse telefoner.
- Strømforsyningsledninger skal placeres, så der undgås slitage og skarpe genstande, og de må ikke blive krøllede eller snoede. Undlad at placere objekter oven på strømforsyningsledninger, og placer ikke strømforsyningsledninger, så der kan trædes på dem eller køres hen over dem. Vær særlig omhyggelig med at holde alle strømforsyningskablerne, så er lige lange.
- Hvis du bruger en forlængerledning sammen med printeren, skal du sørge for, at den samlede amperedimensionering for de enheder, der er tilsluttet forlængerledningen, ikke overstiger ledningens amperedimensionering. Kontroller desuden, at den samlede amperedimensionering for alle de enheder, der er tilsluttet stikkontakten, ikke overstiger stikkontaktens amperedimensionering.
- Hvis du planlægger at bruge printeren i Tyskland, skal byggeinstallationen beskyttes ved hjælp af et 10- eller 16-ampères relæ, så printeren beskyttes tilstrækkeligt mod kortslutning og for høj strømspænding.
- Ved tilslutning af printeren til en computer eller en anden enhed med et kabel, skal du sikre, at kabelstikkene vender korrekt. Hvert stik skal vende på en bestemt måde. Hvis et stik vender forkert, når du sætter det i, kan det beskadige begge de enheder, der er tilsluttet via kablet.
- Anbring printeren på en jævn, stabil overflade, der er større end printerens bundareal, så der er plads hele vejen rundt om printeren. Printeren fungerer ikke korrekt, hvis den står skævt.
- Gør plads oven over printeren, så dokumentlågen kan åbnes helt.
- Sørg for plads nok foran printeren, så papiret kan skubbes helt ud.
- Undgå steder, hvor der forekommer hurtige temperatur- eller fugtighedsændringer. Udsæt heller ikke printeren for direkte sollys, stærkt lys eller varmekilder.

## Råd og advarsler i forbindelse med brug af printeren

- Undgå at indføre genstande gennem hullerne i printeren.
- Før ikke hånden ind i printeren under udskrivning.
- Rør ikke ved det hvide, flade kabel inde i printeren.
- Brug ikke spraydåseprodukter, der indeholder letantændelige gasser, i eller i nærheden af printeren. Dette kan føre til brand.
- Flyt ikke skrivehovedet med hånden, da printeren derved kan tage skade.
- Pas på, at du ikke klemmer fingrene, når du lukker scanneren.
- Tryk ikke for hårdt på scannerglaspladen, når du placerer originaler på det.
- Hvis nogle af blæktankene ikke er fyldt op til den nederste streg, skal du snarest påfylde blæk. Fortsat brug af printeren, når blækniveauet ligger under den nederste streg, kan beskadige printeren.
- Sluk altid printeren på knappen . Tag ikke stikket til printeren ud, og sluk ikke for strømmen, før indikatoren  holder op med at blinke.

- Hvis printeren ikke skal bruges i en længere periode, skal du tage stikket ud af stikkontakten.

## Råd og advarsler ved forbindelse til internettet

Dette produkt må ikke forbindes direkte til internettet. Det skal forbindes til et netværk, der er beskyttet af en router eller en firewall.

## Rådgivning og advarsler for brug af printeren med en trådløs forbindelse

- Radiobølger fra denne printer kan påvirke brugen af medicinsk, elektronisk udstyr negativt og forårsage fejlfunktion. Når denne printer bruges på hospitaler eller lignende eller i nærheden af medicinsk udstyr, skal anvisningerne fra autoriseret personale på hospitalet eller lignende følges, og alle advarsler og anvisninger på det medicinske udstyr overholdes.
- Radiobølger fra denne printer kan påvirke brugen af automatisk styrede enheder som f.eks. automatiske døre eller brandalarmer negativt, hvilket kan forårsage uheld pga. fejlfunktion. Følg alle advarsler og anvisninger på disse enheder, når denne printer bruges i nærheden af automatisk styrede enheder.

## Råd og advarsler i forbindelse med transport eller opbevaring af printeren

- Ved opbevaring eller transport af printeren skal du undgå at vippe den, stille den lodret eller vende den på hovedet, da der i så fald kan løbe blæk ud.
- Kontroller, at skrivehovedet er i udgangspositionen (længst til højre), inden printeren transporteres.

## Bemærkninger om administratoradgangskoden

Der kan oprettes en administratoradgangskode på printeren for, at forhindre uautoriseret adgang eller ændringer af enhedsindstillingerne og netværksindstillingerne, der er gemt i produktet, når der oprettes forbindelse til et netværk.

## Standardværdi for administratoradgangskoden

Standardværdien for administratoradgangskoden står på mærkatet på selve produktet, som den der er vist her. Hvor mærkatet er på produktet, afhænger af produktet. Det kan være på siden, hvor låget åbnes, på bagsiden eller på bunden.

Følgende billede viser et eksempel, hvor mærkatet sidder på siden af printeren, hvor låget åbnes.

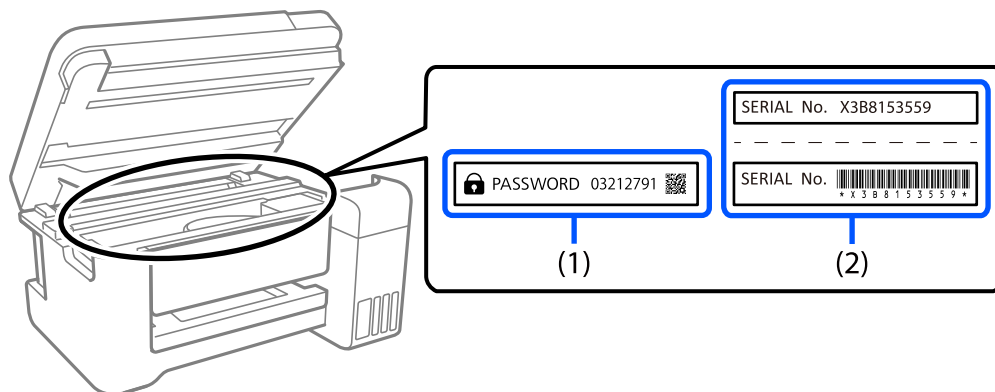

Hvis både mærkat(1) og (2) er sat på, er værdien, der står ved siden af PASSWORD på mærkatet, (1) standardværdien. I dette eksempel er standardværdien 03212791.

Hvis kun mærkat (2) er sat på, er serienummeret på mærkatet (2) standardværdien. I dette eksempel er standardværdien X3B8153559.

## Ændring af administratoradgangskoden

Af sikkerhedsmæssige årsager anbefaler vi, at du skifter den originale adgangskode.

Dette kan ændres i Web Config og i Epson Device Admin. Hvis adgangskoden ændres, skal den bestå af mindst 8 enkeltbyte alfanumeriske tegn og symboler.

### Relaterede oplysninger

➔ [“Sådan køres Web Config i en webbrowser” på side 153](#)

## Handlinger, der kræver, at du indtaster administratoradgangskoden

Hvis du bliver bedt om at indtaste administratoradgangskoden, når du udfører følgende handlinger, skal du indtaste den administratoradgangskode, der er angivet på printeren.

- Når du opdaterer firmwaren til printeren fra en computer eller smartenhed
- Når du logger på de avancerede indstillinger for Web Config
- Når du indstiller ved hjælp af et program, der kan ændre printerens indstillinger.

## Initialisering af administratoradgangskoden

Administratoradgangskoden kan gendannes til standardindstillingerne ved, at initialisere netværksindstillingerne.

### Relaterede oplysninger

➔ [“Taster og funktioner” på side 22](#)

---

## Beskyttelse af dine personlige oplysninger

Hvis du videregiver printeren til en anden eller bortskaffer den, skal du gendanne standardindstillingerne for netværk ved at bruge printerens knapper.

### Relaterede oplysninger

➔ [“Taster og funktioner” på side 22](#)

---

# Delenes navne og funktioner

Forside. ....	18
Indvendigt. ....	18
Bagest. ....	19

## Forside

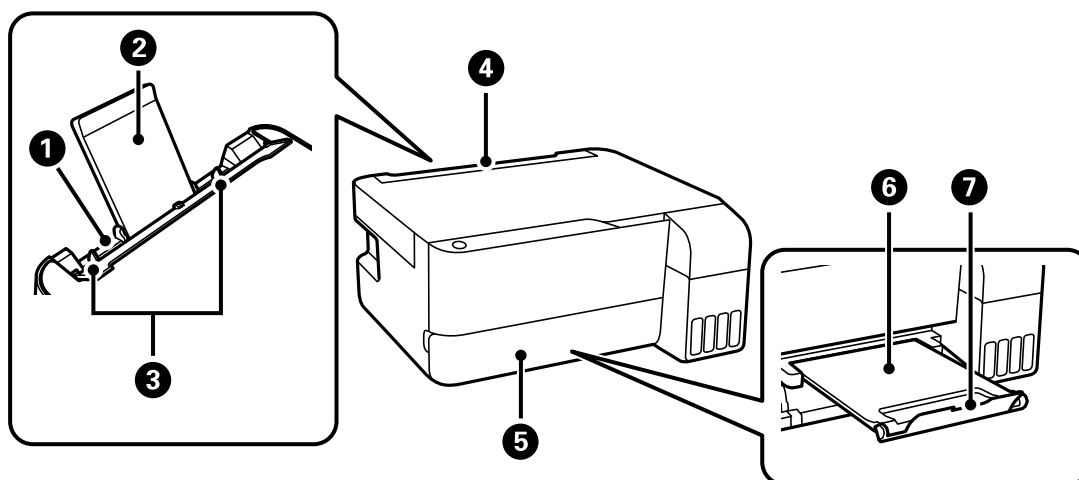

1	Bageste papirindføring	Indfører papir.
2	Papirstøtte	Understøtter det ilagte papir.
3	Kantstyr	Fører papiret direkte ind i printeren. Skub til papirets kanter.
4	Arkføderbeskyttelse	Førhindrer, at fremmedlegemer kommer ind i printeren. Hold normalt denne afskærmning lukket.
5	Dæksel til udbakke	Åbner automatisk, når udskrivningen starter.
6	Udbakke	Rummer det udskubbede papir. Træk den ud manuelt, og skub den tilbage til opbevaring.
7	Prop	Placer proppen rigtigt, så udskrifterne ikke falder ned fra udbakken.

## Indvendigt

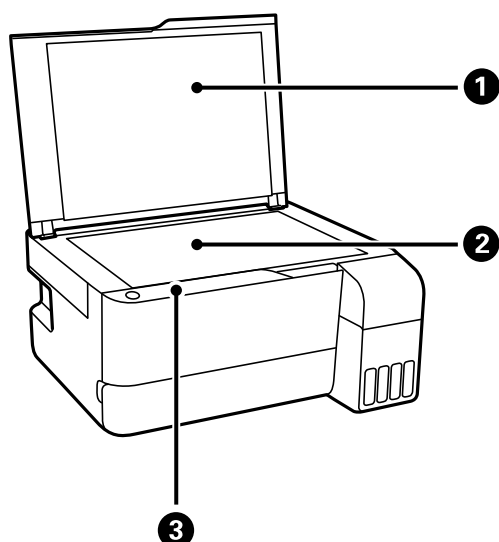

①	Dokumentdæksel	Blokerer lys udefra under scanningen.
②	Scannerglaspladen	Placer originalerne.
③	Kontrolpanel	Gør det muligt at betjene printeren og angiver printerens status.

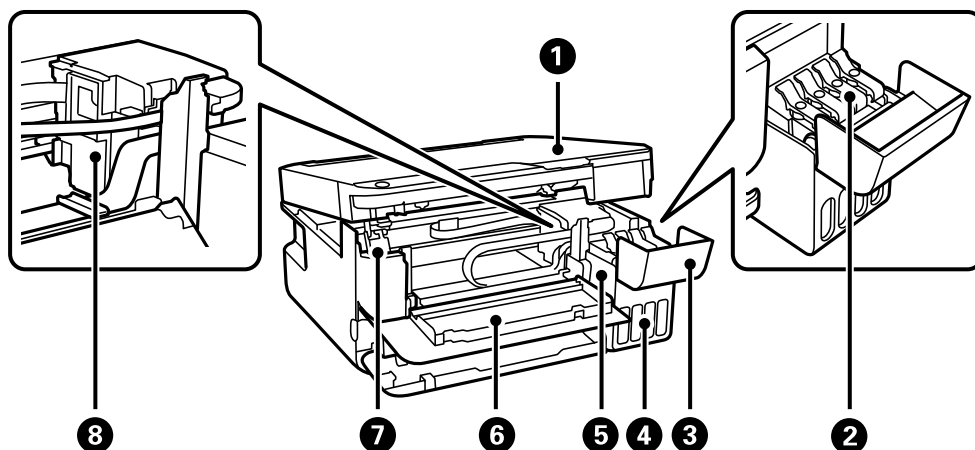

①	Scannerenhed	Scanner placerede originaler. Åbnes, når du fjerner fastklemt papir. Denne enhed skal normalt holdes lukket.
②	Blæktankhætte	Åbn for at genopfylde blæktanken.
③	Blæktankdæksel	
④	Blækbeholdertank (blæktank)	Forsyner printhovedet med blæk.
⑤	Blæktanksenhed	Indeholder blæktankene.
⑥	Frontdæksel	Åbnes, når der er fastklemt papir inde i printeren.
⑦	Scannerenhedsstøtte	Understøtter scannerenheden, når den åbnes.
⑧	Printhead	Blækket skubbes ud af printheadets dyser nedefra.

## Bagest

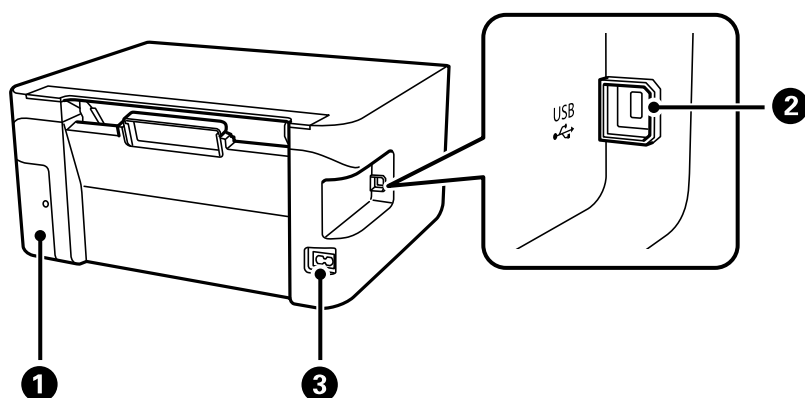

①	Dæksel til vedligeholdelseskassen	Fjern, når du udskifter vedligeholdelseskassen. Du skal bruge en flad skruetrækker, når du tager vedligeholdelseskassen ud. Vedligeholdelseskassen er en beholder, der samler en meget lille mængde overskydende blæk under rengøring eller udskrivning.
②	USB-port	Bruges til tilslutning af et USB-kabel fra computeren.
③	Vekselstrømsindgang (AC)	Bruges til tilslutning af strømkablet.

---

# Vejledning til kontrolpanel

Taster og funktioner. . . . .	22
Kontrol af indikatorer og printerstatus. . . . .	23

## Taster og funktioner

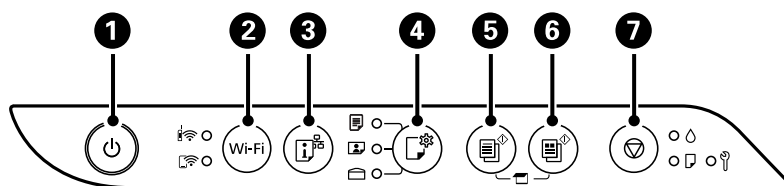





1	Tænder eller slukker for printeren. Tag strømkablet ud, efter du har kontrolleret, at strømindikatoren er slukket.
2	Når der opstår en netværksfejl, annulleres den ved at trykke på denne knap. Hold denne knap nede i mere end fem sekunder for at udføre automatisk Wi-Fi-opsætning vha. WPS-trykknappen.
3	Udskriver en netværksforbindelsesrapport, der giver dig mulighed for at fastslå årsagerne til eventuelle problemer, du måtte have under brug af printeren på et netværk. Hvis du har brug for mere detaljerede netværksindstillinger og forbindelsesstatus, skal du holde denne knap nede i mindst fem sekunder for at udskrive et netværksstatusark.
4	Når du udskriver med AirPrint eller Mopria, skal du trykke på denne knap for, at vælge papirets størrelse og type. Lyset (  ) til den valgte papir lyser. Inden denne knap bruges for første gang, skal du åbne Web Config og indstille størrelsen og typen på paired, der er forbundet til   .
5	Starter sort-hvid kopiering på almindeligt A4-papir. For at øge antallet af kopier (op til 30 kopier), skal du trykke på denne knap inden for intervaller af et sekunds varighed.
6	Starter farvekopiering på almindeligt A4-papir. For at øge antallet af kopier (op til 30 kopier), skal du trykke på denne knap inden for intervaller af et sekunds varighed.
7	Stopper den nuværende funktion. Hold denne knap nede i fem sekunder, til knappen  blinker for at køre en skrivehovedrensning.

### Funktioner af tastekombinationer

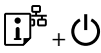
Yderligere funktioner er tilgængelige med forskellige knapkombinationer.

+	<b>Kontroller scannede billeder</b> Tryk på knapperne  og  samtidigt for at køre software på en USB-tilsluttet computer og se de scannede billeder.
Wi-Fi +	<b>Konfiguration med PIN-kode (WPS)</b> Hold nede på knapperne Wi-Fi og  samtidig for at starte PIN-kodeopsætning (WPS).
Wi-Fi +	<b>Wi-Fi Direct-opsætning (Simpel AP)</b> Hold nede på knapperne Wi-Fi og  samtidig for at starte opsætning af Wi-Fi Direct (Simpel AP).
Wi-Fi +	<b>Deaktiver netværkstjeneste</b> Tænd printeren, mens du holder knappen Wi-Fi nede for at slå indstillingerne i Epson Connect fra.

	<p><b>Gendan standardindstillinger for netværk</b></p> <p>Tænd for printeren, samtidig med at du holder knappen  nede, for at gendanne netværksindstillingerne til standardindstillingerne. Når netværksindstillingerne gendannes, blinker netværksindikatorerne, hvorefter de slukker.</p>
	<p><b>Udskriv dysetjekmønstre</b></p> <p>Tænd printeren, mens du holder knappen  nede for at udskrive dysetjekmønstret.</p>

### Relaterede oplysninger

➔ [“Kontrol og ændring af forudindstillingerne til papirets størrelse og type i Web Config” på side 29](#)



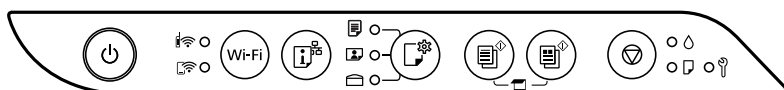

## Kontrol af indikatorer og printerstatus

Indikatorer på betjeningspanelet angiver printerens status.



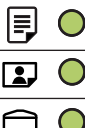

### Normal status

: Tændt



Indikator	Status
	Printeren er forbundet til et trådløst (Wi-Fi) netværk.
	Printeren er forbundet til et netværk i Wi-Fi Direct-tilstand (Simpel AP).
	Printeren er indstillet til at udskrive på det papir, der er vist med lyset. Denne indstilling bruges kun til udskrivning med AirPrint eller Mopria, så du kan ignorere lyset, hvis du udskriver på andre måder. For yderligere oplysninger, bedes du se beskrivelsen af  knappen.

















### Fejlstatus

















Når der opstår en fejl, lyser eller blinker indikatoren. Oplysninger om fejlen vises på computerskærmen.



/: Slået til

/: Blinkende

Indikator	Status	Løsninger
 	Der er opstået en Wi-Fi-forbindelsesfejl.	Tryk på knappen Wi-Fi for at fjerne fejlen, og prøv igen.
	Den indledende blækpåfyldning er muligvis ikke gennemført.	Se plakaten <i>Start her</i> for at gennemføre den indledende blækpåfyldning.

Indikator	Status	Løsninger
	Der er ikke lagt papir i, eller mere end ét ark er indført ad gangen.	Læg papir i, og tryk på knappen  eller  .
	Der er opstået et papirstop.	Fjern papiret, og tryk på knappen  eller  Hvis papirstopfejlen fortsætter, efter at du har fjernet papiret og slukket og tændt igen for strømmen, kan der stadig sidde papir fast inde i printeren. Ilæg papir i A4-format i den bageste papirindføring, og tryk derefter på  eller  -knappen for at fjerne papiret indeni. Ilæg papir i stående retning. Hvis dette ikke løser fejlen, skal du kontakte Epson support.
	Vedligeholdelseskassen er ved af være brugt op.	Lysene fortsætter med at blinke, indtil vedligeholdelseskassen skiftes. Du kan fortsætte med at udskrive, indtil lysene  og  blinker skiftevis.
 	<input type="checkbox"/> Printeren blev ikke slukket korrekt.* <input type="checkbox"/> Fordi printeren blev slukket under drift, kan dyserne være blevet tørre og tilstoppede.  * Strømmen blev slukket på en strømskinne eller med en afbryder, eller stikket blev trukket ud af stikkontakten, eller der opstod en strømafbrydelse.	<input type="checkbox"/> Når du har ryddet fejlen ved, at trykke på knappen  eller  , skal du trykke på knappen  for, at annullere eventuelle udskriftsjob, der er i kø. Vi anbefaler, at du laver et dysetjek. <input type="checkbox"/> Sørg for, at du trykke på knappen  for at slukke printeren.

Indikator	Status	Løsninger
	<p>Blinker skiftevis:</p> <p>En blækpude til udskrivning uden kant er ved at være brugt op.</p>	<p>Blækpuden til udskrivning uden kant skal udskiftes.</p> <p>Kontakt Epson eller en autoriseret Epson-tjenesteudbyder med henblik på at udskifte blækpuden uden kant *. Denne del kan ikke udskiftes af brugeren.</p> <p>Når der på computeren vises en meddelelse om, at du kan fortsætte udskrivning, skal du trykke på knappen  eller  for at fortsætte udskrivning. Indikatoren holder midlertidigt op med at blinke, men den vil fortsætte med at blinke med jævne mellemrum, til puden er udskiftet.</p> <p>Udskrivning uden kant er ikke tilgængelig, men udskrivning med kant er tilgængelig.</p>
	<p>Blinker samtidigt:</p> <p>En blækpude er ved at være brugt op.</p>	<p>Blækpuden skal skiftes. Kontakt Epson eller en autoriseret Epson-tjenesteudbyder med henblik på at skifte blækpuden. Blækpuder er ikke dele, der kan repareres af brugeren.</p> <p>Læs beskeden, der vises på computeren, og tryk derefter på knappen  eller  for, at fjerne fejlen eller for at fortsætte rengøringen.</p> <p>Hvis blækpuden er brugt op, kan rengøringsfunktionen ikke længere bruges. Du kan udskrive, men kvaliteten af udskrifterne kan ikke garanteres.</p>
	<p>Blinker skiftevis:</p> <p>Et af følgende problemer er opstået:</p> <ul style="list-style-type: none"> <li><input type="checkbox"/> Grundig rengøring eller rensning af skrivehovedet kan ikke udføres, fordi der ikke er nok ledig plads i vedligeholdelseskassen.</li> <li><input type="checkbox"/> Vedligeholdelseskassen er ikke installeret korrekt.</li> <li><input type="checkbox"/> Vedligeholdelseskassen er ved afslutningen på sin levetid.</li> </ul>	<p>Gør et af følgende.</p> <p>Når der udføres Grundig rengøring eller rensning af skrivehoved:</p> <ul style="list-style-type: none"> <li><input type="checkbox"/> Udskift vedligeholdelseskassen, tryk på knappen  eller  for at rydde fejlen, og prøv derefter igen.</li> <li><input type="checkbox"/> Tryk på knappen  eller  for at rydde fejlen, hvis du ikke kan forberede udskiftning af vedligeholdelseskassen med det samme. Hvis fejlen fortsætter, skal du udskifte vedligeholdelseskassen og derefter trykke på knappen  eller .</li> </ul> <p>Andet end ovenstående:</p> <p>Når du har geninstalleret vedligeholdelseskassen korrekt, skal du trykke på knappen  eller .</p> <p>Hvis fejlen fortsætter efter geninstallation, skal du udskifte vedligeholdelseskassen og derefter trykke på knappen  eller .</p>
	<p>Dækslet til udbakken er ikke åbent.</p>	<p>Åbn dækslet til udbakken, og træk udbakken ud.</p>

Indikator	Status	Løsninger
Alle lys lyser, undtagen  lyset.	Printeren er startet i gendannelsestilstand, fordi firmwareopdateringen mislykkedes.	Følg trinene nedenfor for at forsøge at opdatere firmwaren igen.  1. Opret forbindelse mellem computeren og printeren med et USB-kabel. (Firmwaren kan ikke opdateres via en netværksforbindelse i gendannelsestilstand.)  2. Du kan finde flere instruktioner på din lokale Epson-hjemmeside.
Alle lys blinker, herunder  lyset.	Der er opstået en printerfejl.	Fjern eventuelt fastklemt papir i printeren. Sluk og tænd for strømmen igen.  Kontakt Epson support, hvis fejlmeddelelsen stadig vises, efter at du har slukket og tændt for strømmen igen.

\* Under visse udskriftscyklusser kan der ophobes en meget lille mængde overskydende blæk i blækpuden til udskrivning uden kant. Hvis du vil forhindre, at der løber blæk ud af blækpuden, er produktet designet således, at udskrivning uden kant stoppes, når blækpudens grænse er nået. Hvor tit dette er nødvendigt afhænger af antallet af sider, som du udskriver uden kant. Behovet for udskiftning af puden betyder ikke, at printeren er holdt op med at virke, som beskrevet i specifikationerne. Der vises en advarsel på printerens kontrolpanel, hvis blækpuden skal udskiftes, og dette kan kun gøres af en autoriseret Epson-tjenesteudbyder. Epson-garantien dækker derfor ikke omkostningen for denne udskiftning.

---

# Ilægning af papir

Forholdsregler til papirhåndtering. . . . .	28
Ilægning af papirer. . . . .	30
Ilægning af forskelligt papir. . . . .	32

## Forholdsregler til papirhåndtering

- ❑ Læs instruktionsarkene, der leveres sammen med papiret.
- ❑ For at opnå udskrifter i høj kvalitet med ægte Epson-papir skal du bruge papir fra omgivelserne, som er angivet på de ark, som følger med papiret.
- ❑ Luft papiret, og ret dets kanter ind, før det lægges i. Man må ikke lufte eller krølle fotopapir. Det kan beskadige udskriftssiden.

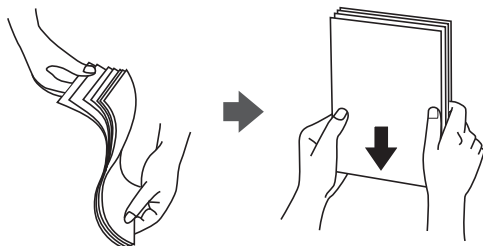

- ❑ Hvis papiret er krøllet, skal du rette det ud eller bøje det en smule i den modsatte retning, inden du lægger det i. Hvis du udskriver på krøllet papir, kan det medføre papirstop og udtværing på udskriften.

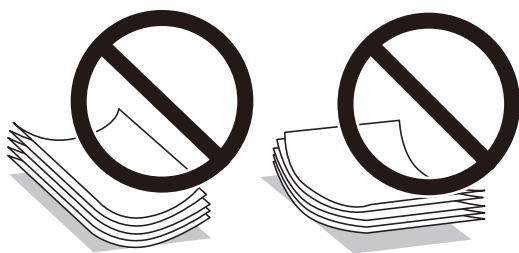

- ❑ Problemer med papirindføring kan hyppigt forekomme under manuel 2-sidet udskrivning, når der udskrives på den ene side af det fortrykte papir. Reducer antallet af ark til halvdelen eller mindre, eller ilæg ét ark papir ad gangen, hvis der opstår papirstop.
- ❑ Kontroller, at der anvendes langfibret papir. Hvis du ikke er sikker på, hvilken slags papir der anvendes, kan du se på papirets emballage eller kontakte producenten for at få oplyst papirets specifikationer.
- ❑ Luft konvolutterne, og ret kanterne ind, før de lægges i. Når du lufter konvolutstakken, skal du trykke ned på den for at glatte konvolutterne ud før ilægning.

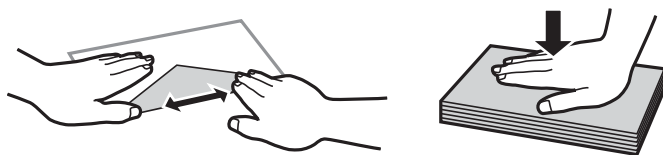

### Relaterede oplysninger

- ➔ [“Anvendeligt papir og kapaciteter” på side 147](#)
- ➔ [“Utilgængelige papirtyper” på side 149](#)



## Liste over papirtype



Vælg papirtypen, som passer til papiret for at få de bedste udskriftsresultater.

Papirnavn	Medietype
	Printerdriver, smartenhed*
Epson Bright White Ink Jet Paper	Almindelige papirer
Epson Ultra Glossy Photo Paper	Epson Ultra Glossy
Epson Premium Glossy Photo Paper	Epson Premium Glossy
Epson Premium Semigloss Photo Paper	Epson Premium Semigloss
Epson Photo Paper Glossy	Photo Paper Glossy
Epson Matte Paper-Heavyweight Epson Double-Sided Matte Paper	Epson Matte
Epson Photo Quality Ink Jet Paper Epson Double-sided Photo Quality Ink Jet Paper Epson Photo Quality Self Adhesive Sheets	Epson Photo Quality Ink Jet

\* For smartenheder kan disse medietyper vælges ved udskrivning med Epson Smart Panel.

## Kontrol og ændring af forudindstillingerne til papirets størrelse og type i Web Config

Når du udskriver med AirPrint eller Mopria, skal du bruge Web Config for, at se eller ændre størrelsen og typen på papiret, der er forbundet med ,  og .

1. Kør Web Config.
2. Vælg **Avancerede indstillinger > Printerindstillinger > Medieforudindstillinger**.
3. Se eller skift størrelsen og typen på papiret, der er forbundet med ,  og .

### Relaterede oplysninger

- ➔ [“Sådan køres Web Config i en webbrowser” på side 153](#)
- ➔ [“Taster og funktioner” på side 22](#)

## Ilægning af papirer

### Ilægning af papir i den bageste papirindføring

1. Åbn arkføderbeskyttelsen, og træk papirstøtten ud.

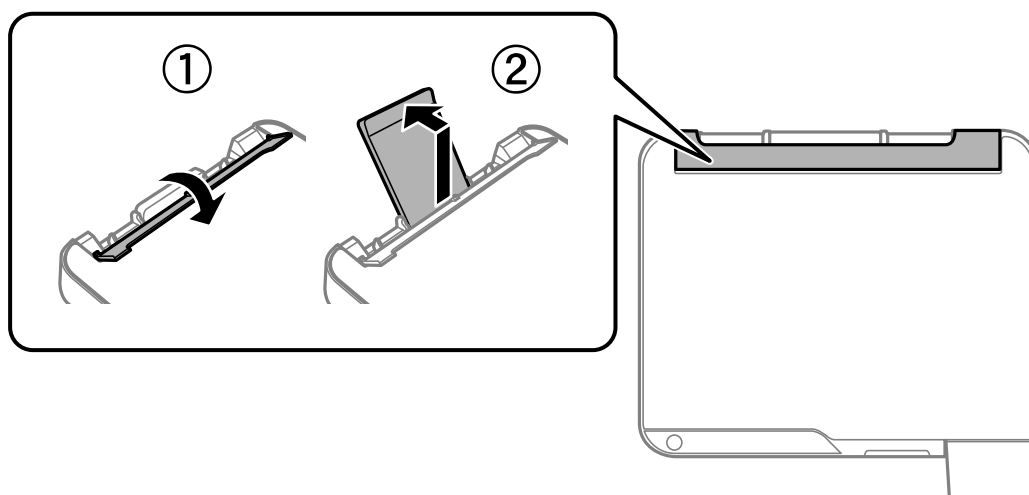

2. Juster kantstyrene.

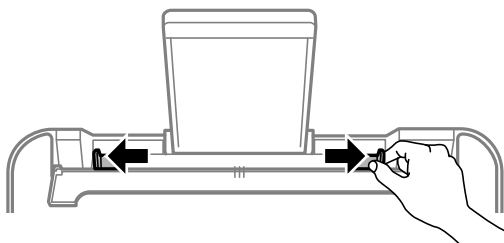

3. Læg papiret i midten af papirstøtten med udskriftssiden opad.

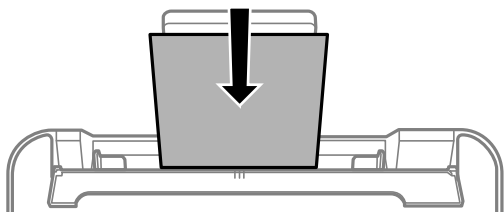

**!** **Vigtigt:**

- ❑ Læg ikke mere papir i end det maksimale antal ark, som er angivet for papiret. Læg ikke almindeligt papir i over linjen lige under symbolet ▼ inde i kantstyret.
- ❑ Læg papiret i med den korte kant først. Når du har indstillet den lange kant som bredden af den brugerdefinerede størrelse, skal du imidlertid lægge papir i med den lange kant først.



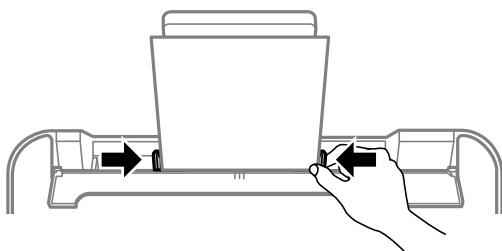

4. Skub kantstyrene til papirets kanter.

Luk arkføderbeskyttelsen, når du har trykket kantstyrene ind.



**Vigtigt:**

*Placer ikke genstande på papirføderens afskærmning. Hvis du gør det, kan papiret måske ikke føres ind.*

5.  lyset eller lyset til det senest brugte papir (,  eller ) lyser, når papiret lægges i. Når du udskriver med printerdriveren eller laver en kopi, kan du ignorere lyset. Når du udskriver med AirPrint eller Mopria, skal du trykke på knappen  for, at vælge lyset til papiret, der er lagt i printeren.
6. Åbn dækslet til udbakken, og træk derefter udbakken ud.

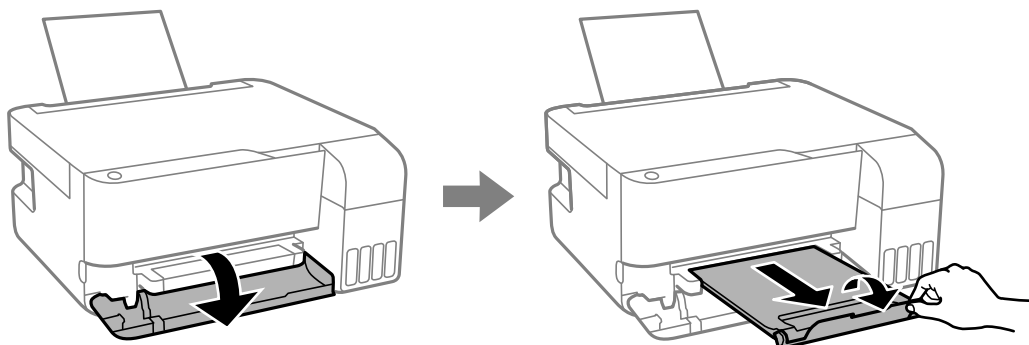

**Bemærk:**

*Sæt det resterende papir tilbage i sin pakke. Hvis du lader det blive i printeren, kan papiret krølle eller papirkvaliteten forringes.*

**Relaterede oplysninger**





- ➔ [“Udskrivning af dokumenter med AirPrint”](#) på side 52
- ➔ [“Udskrivning vha. Mopria Print Service”](#) på side 53
- ➔ [“Anvendeligt papir og kapaciteter”](#) på side 147
- ➔ [“Utilgængelige papirtyper”](#) på side 149

## Ilægning af forskelligt papir

### Ilægning af konvolutter

Læg konvolutter midt i papirstøtten med den korte kant først og flappen nedad, og tryk derefter kantstyrene ud til kanten på konvolutterne.

**Bemærk:**

 lyset eller lyset til det senest brugte papir (,  eller ) lyser, når papiret lægges i. Når du udskriver med printerdriveren eller laver en kopi, kan du ignorere lyset. Når du udskriver med AirPrint eller Mopria, skal du trykke på knappen  for, at vælge lyset til papiret, der er lagt i printeren.

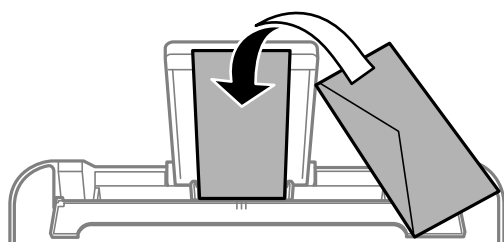

#### Relaterede oplysninger

- ➔ [“Udskrivning af dokumenter med AirPrint” på side 52](#)
- ➔ [“Udskrivning vha. Mopria Print Service” på side 53](#)
- ➔ [“Anvendeligt papir og kapaciteter” på side 147](#)
- ➔ [“Utilgængelige papirtyper” på side 149](#)

### Indføring af langt papir

Når du lægger papir, som er længere end den tilladte størrelse, skal du fjerne papirstøtten og derefter udjævne papirets forkant.

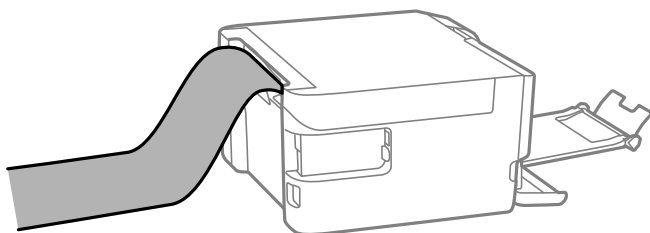

- Sørg for, at papirets ende er skåret vinkelret. Et diagonalt snit kan forårsage problemer med papirstop.
- Langt papir passer ikke i udbakken. Klargør en kasse eller lignende for at sikre, at papiret ikke falder på gulvet.
- Rør ikke ved papir, der bliver indført eller kastet ud. Det kan skade din hånd eller reducere udskriftskvaliteten.

#### Relaterede oplysninger

- ➔ [“Anvendeligt papir og kapaciteter” på side 147](#)
- ➔ [“Utilgængelige papirtyper” på side 149](#)

---

# Placering af originaler

Placering af originaler på scannerglaspladen. . . . .	34
---	----

## Placering af originaler på scannerglaspladen

1. Åbn dokumentdækslet.

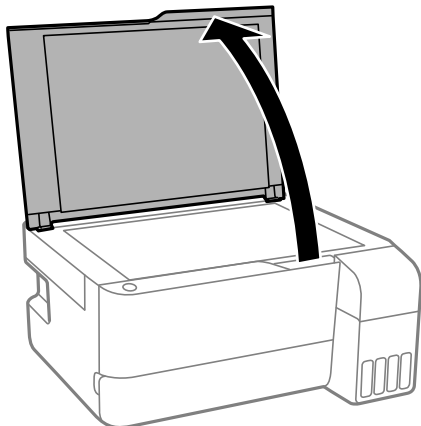

2. Fjern støv eller pletter på overfladen af scannerglaspladen med en blød, tør og ren klud.

**Bemærk:**

Hvis der er noget affald eller snavs på scannerglaspladen, kan scanningsområdet udvide sig til at omfatte det, så billedet af originalen forskydes eller reduceres.

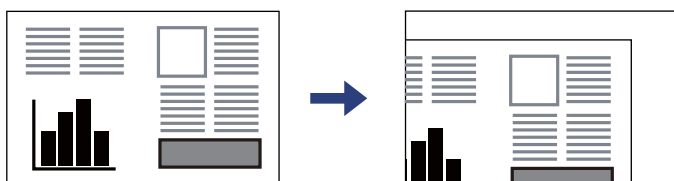

3. Placer originalen, så den vender nedad, og skub den hen til mærket i hjørnet.

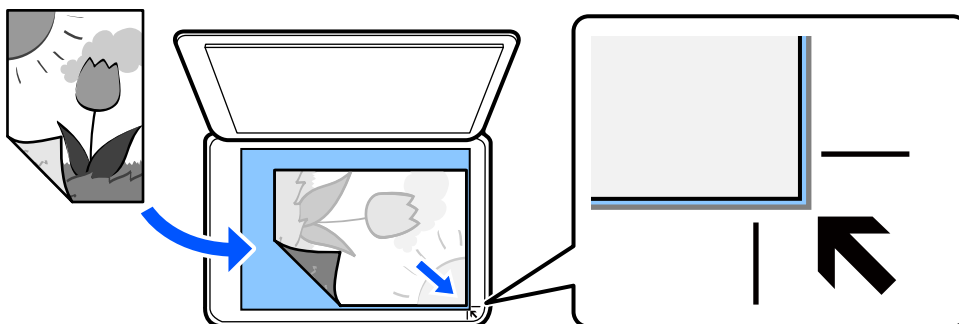

4. Luk forsigtigt dækslet.

**!** **Vigtigt:**

- Ved anbringelse af voluminøse originaler, som f.eks. bøger, skal udvendigt lys forhindres i at skinne direkte i scannerglaspladen.
- Tryk ikke for hårdt på scannerglaspladen eller dokumentdækslet. Ellers kan de blive beskadiget.

5. Fjern originalerne, når de er scannet.

**Bemærk:**

*Hvis du lader originalerne ligge for længe på scannerglaspladen, kan de komme til at hænge fast på glasoverfladen.*

### Relaterede oplysninger

- ➔ [“Specifikationer for scanner” på side 156](#)

---

# Udskrivning

Udskriv dokumenter. . . . .	37
Udskrivning på konvolutter. . . . .	54
Udskrivning af fotos. . . . .	54
Udskrivning af websider. . . . .	55
Udskrivning ved brug af cloud-tjeneste. . . . .	55

## Udskriv dokumenter

### Udskrivning fra en computer

Dette afsnit viser, hvordan man udskriver et dokument fra en computer i Windows som et eksempel. I Mac OS er fremgangsmåden muligvis anderledes, eller nogle funktioner understøttes muligvis ikke.

### Udskrivning ved hjælp af nemme indstillinger



**Bemærk:**

*Brugen kan variere afhængigt af programmet. Der er flere oplysninger i hjælpen til programmet.*

1. Læg papir i printeren.  
    [“Ilægning af papir i den bageste papirindføring” på side 30](#)
2. Åbn den fil, du vil udskrive.
3. Vælg **Udskriv** eller **Udskriftsopsætning** i menuen **Filer**.
4. Vælg din printer.

5. Vælg **Indstillinger** eller **Egenskaber** for at åbne printerdrivervinduet.

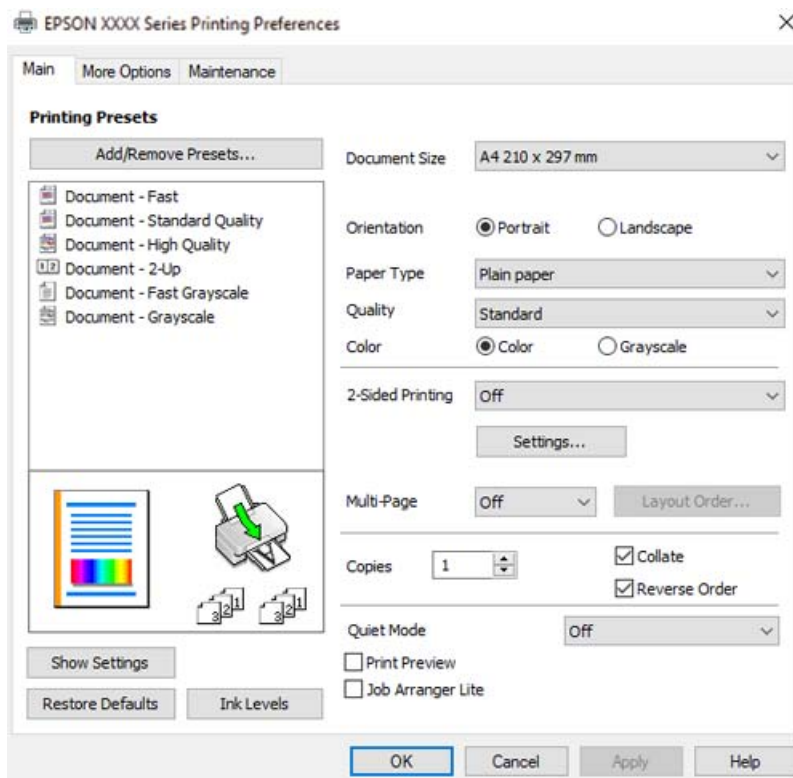

6. Skift de nødvendige indstillinger.

Du kan finde hjælp online med forklaringer til indstillingselementerne. Højreklikkes der på et element, vises **Hjælp**.

7. Klik på **OK** for at lukke printerdrivervinduet.
8. Klik på **Udskriv**.

### Relaterede oplysninger

- ➔ [“Liste over papirtype” på side 28](#)
- ➔ [“Anvendeligt papir og kapaciteter” på side 147](#)

## Tilføjelse af faste udskriftsindstillinger for nem udskrivning

Hvis du opretter din egen faste indstilling med de udskrivningsindstillinger, du bruger ofte, i printerdriveren, kan du nemt udskrive ved at vælge denne faste udskrivningsindstilling fra listen.

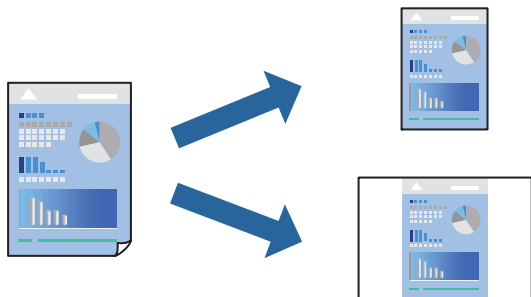

1. På printerdriverens fane **Hovedmenu** eller **Flere indstillinger** skal du indstille hvert element (såsom **Papirstørrelse** og **Papirtype**).
2. Klik på **Tilføj/fjern faste indstillinger** i **Faste udsk. indstillinger**.
3. Indtast et **Navn** og en kommentar om nødvendigt.
4. Klik på **Gem**.

**Bemærk:**

*Hvis du vil slette en tilføjet, fast indstilling, skal du klikke på **Tilføj/fjern faste indstillinger**, vælg navnet på den faste indstilling, du vil slette fra listen og derefter slette den.*

5. Klik på **Udskriv**.

Næste gang du vil udskrive med de samme indstillinger, skal du vælge det registrerede indstillingsnavn fra **Faste udsk. indstillinger** og klikke på **OK**.

## Udskrivning på 2 sider

Printerdriveren udskriver automatisk ulige og lige sider separat. Når de ulige sider er blevet udskrevet, skal du vende papiret i henhold til instruktionerne og udskrive de lige sider.

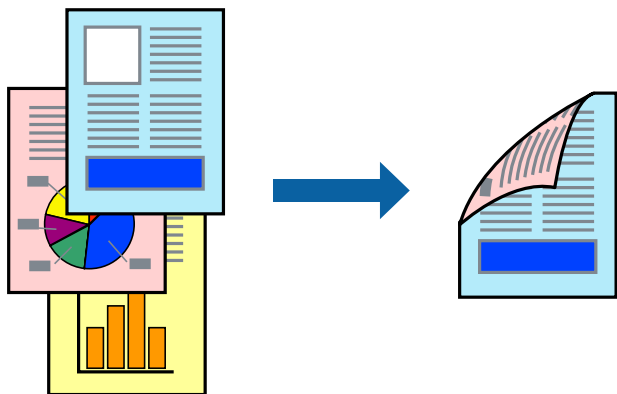

**Bemærk:**

*Denne funktion kan ikke bruges sammen med udskrivning uden kant.*

Åbn printerdriveren, og konfigurer derefter følgende indstillinger.

Fanen **Hovedmenu** > **2-sidet udskrivning**

### Relaterede oplysninger

- ➔ “Papir til 2-sidet udskrivning” på side 149
- ➔ “Det er ikke muligt, at udskrive 2-sidet udskrifter (Windows)” på side 144

## Udskrivning af en brochure

Du kan også udskrive en brochure, som kan oprettes ved at ændre rækkefølgen på siderne og folde udskriften.

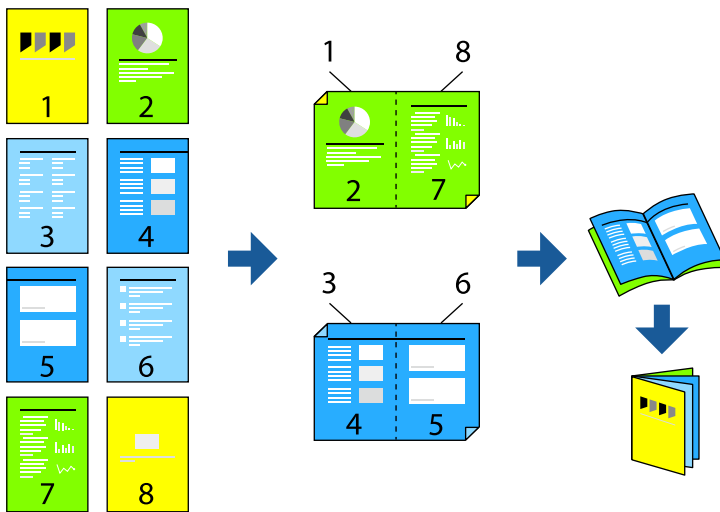

### Bemærk:

Denne funktion kan ikke bruges sammen med udskrivning uden kant.

Åbn printerdriveren, og konfigurér derefter følgende indstillinger.

Under fanen **Hovedmenu** skal du vælge 2-sidet udskrivningsmetoden i **2-sidet udskrivning**, og vælg derefter **Indstillinger** > **Hæfte**.

### Relaterede oplysninger

- ➔ “Papir til 2-sidet udskrivning” på side 149
- ➔ “Det er ikke muligt, at udskrive 2-sidet udskrifter (Windows)” på side 144

## Udskrivning af flere sider på ét ark

Du kan udskrive flere sider af data på et enkelt ark papir.



**Bemærk:**

Denne funktion kan ikke bruges sammen med udskrivning uden kant.

Åbn printerdriveren, og konfigurer derefter følgende indstillinger.

Fanen **Hovedmenu** > **Flere sider** > **2-op**, osv.

## Udskrivning, som passer til papirstørrelsen

Du kan foretage en udskrivning, som passer til den papirstørrelse, du har lagt i printeren.



**Bemærk:**

Denne funktion kan ikke bruges sammen med udskrivning uden kant.

Åbn printerdriveren, og konfigurer derefter følgende indstillinger.

Under fanen **Flere indstillinger** > **Outputpapir** skal du vælge størrelsen på det ilagte papir.

## Udskrivning af et formindsket eller forstørret dokument ved alle forstørrelser

Du kan formindske eller forstørre et dokumentes størrelse med en bestemt procent.



**Bemærk:**

Denne funktion kan ikke bruges sammen med udskrivning uden kant.

1. På printerdriverens fane **Flere indstillinger** skal du vælge dokumentstørrelsen fra indstillingen **Papirstørrelse**.
2. Vælg den papirstørrelse du vil printe på fra indstillingen **Outputpapir**.
3. Vælg **Formindsk/forstør dokument**, **Zoom til**, og angiv så en procent.

## Sådan udskrives et billede på flere ark til forstørrelse (Sådan laves en plakat)

Med denne funktion kan du udskrive et billede på flere ark papir. Derefter kan du lave en stor plakat, ved at tape arkene sammen.

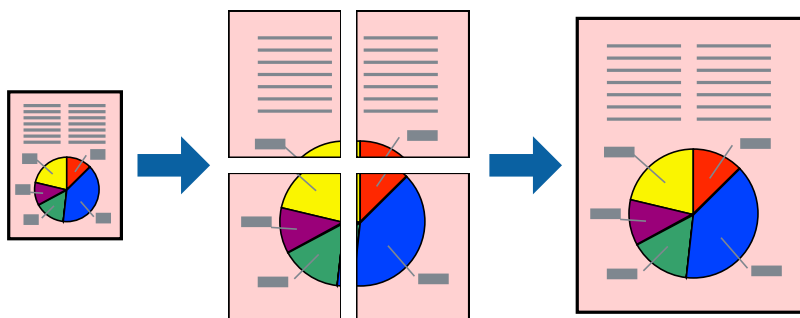

**Bemærk:**

Denne funktion kan ikke bruges med 2-sidet udskrivning.

Åbn printerdriveren, og konfigurer derefter følgende indstillinger.

Fanen **Hovedmenu** > **Flere sider** > **2x2 plakat**, osv.

### Lav plakater ved hjælp af overlappende justeringsmærker

Her er et eksempel på, hvordan man laver en plakat, når **2x2 plakat** er valgt, og **Overlappende justeringsmærker** er valgt under **Udskriv beskæringslinjer**.

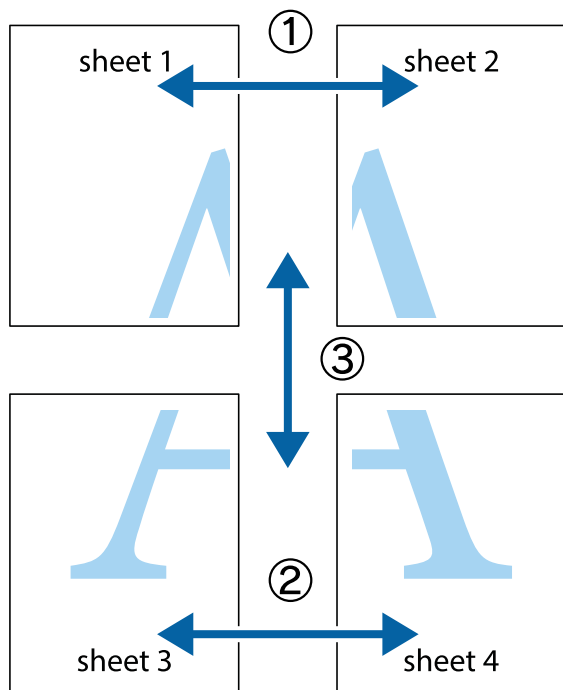

1. Forbered Sheet 1 og Sheet 2. Klip margenen af Sheet 1 langs den lodrette blå linje, som løber gennem midten af krydsmærket øverst og nederst på siden.

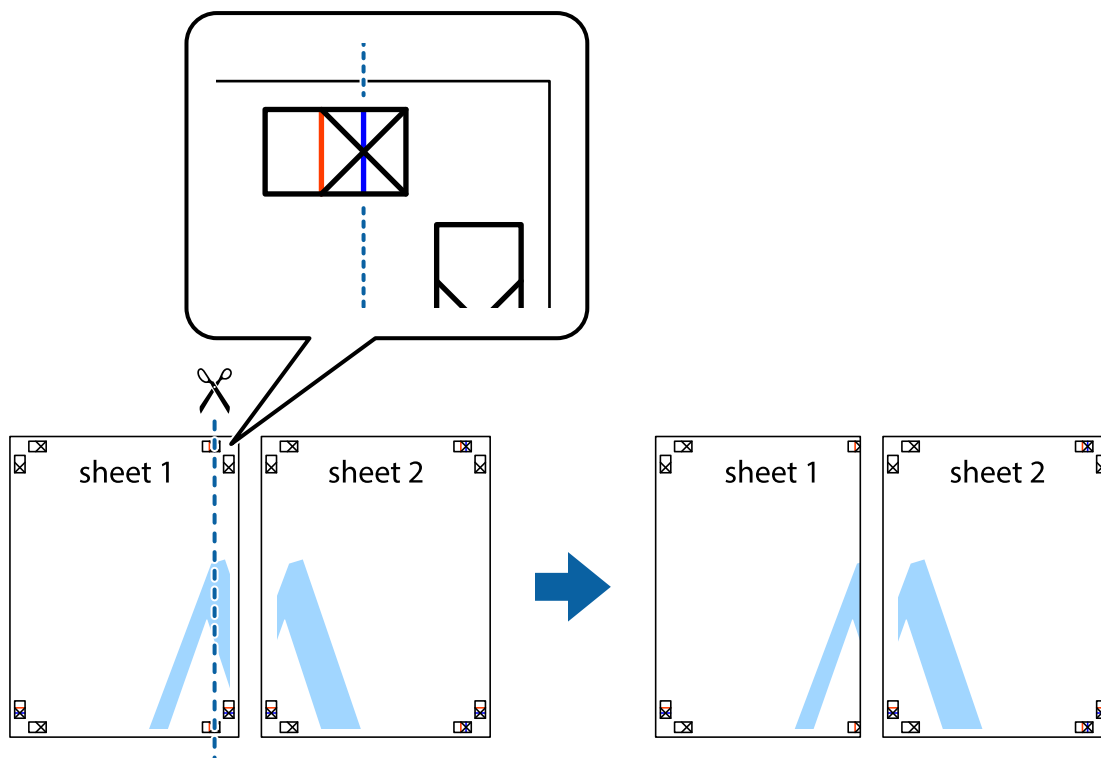

- Placer kanten af Sheet 1 oven på Sheet 2, så krydsmærkerne passer sammen, og tape så de to ark sammen midlertidigt på bagsiden.

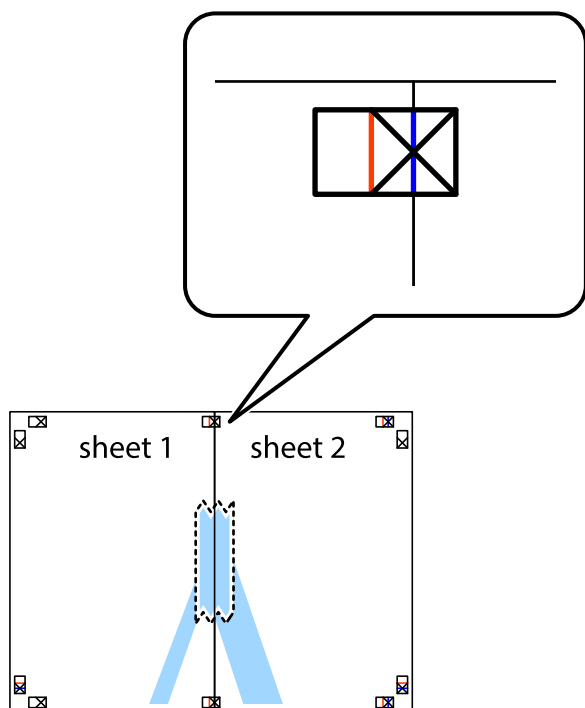

- Klip de sammentapede ark i to langs den lodrette røde linje, som løber gennem justeringsmærkerne (denne gang er det linjen til venstre for krydsmærkerne).

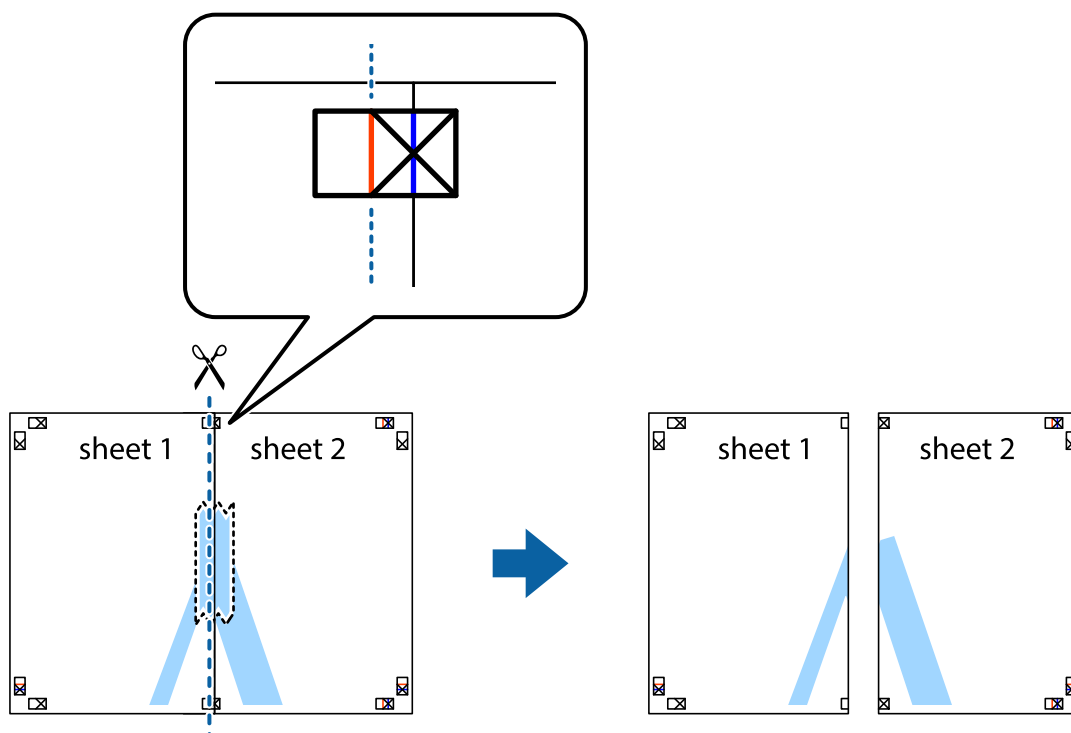

4. Tape arkene sammen bagfra.

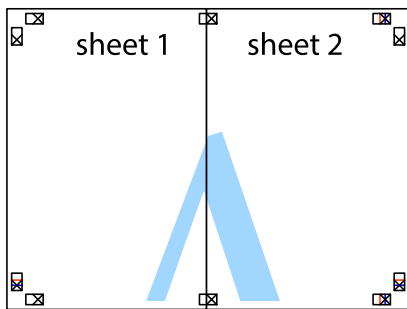

5. Gentag trin 1 til 4 for at tape Sheet 3 og Sheet 4 sammen.
6. Klip margenen af Sheet 1 og Sheet 2 langs den vandrette blå linje, som løber gennem midten af krydsmærket i venstre og højre side.

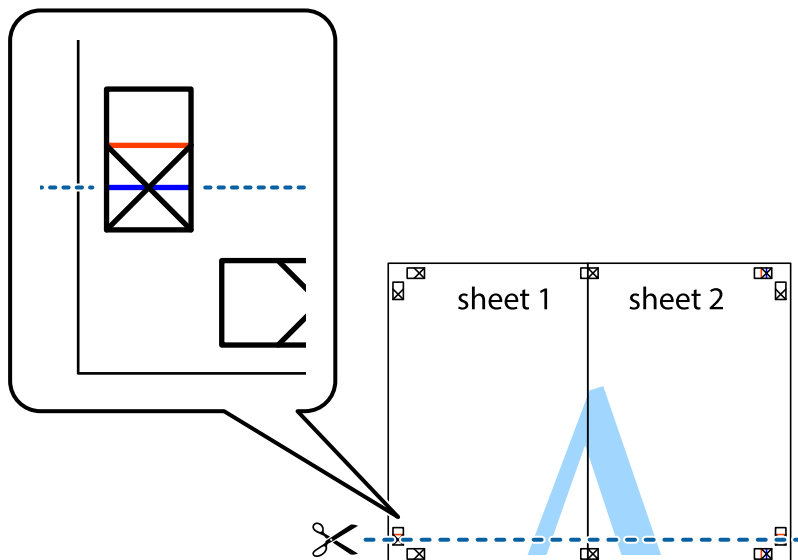

7. Anbring kanten af Sheet 1 og Sheet 2 oven på Sheet 3 og Sheet 4, så krydsmærkerne passer sammen, og tape så arkene sammen midlertidigt på bagsiden.

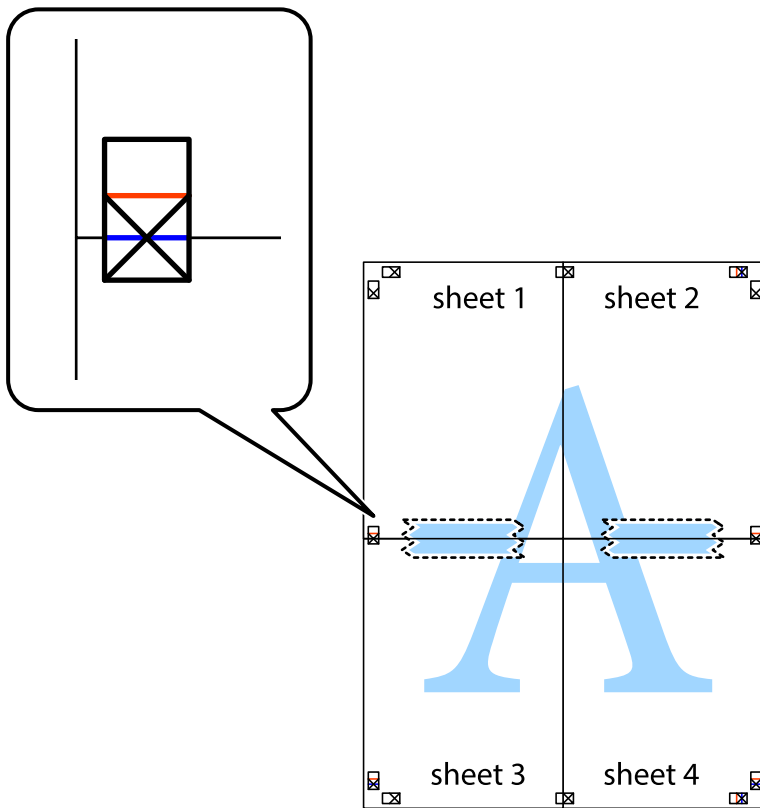

8. Klip de sammentapede ark i to langs den vandrette røde linje, som løber gennem justeringsmærkerne (denne gang er det linjen oven for krydsmærkerne).

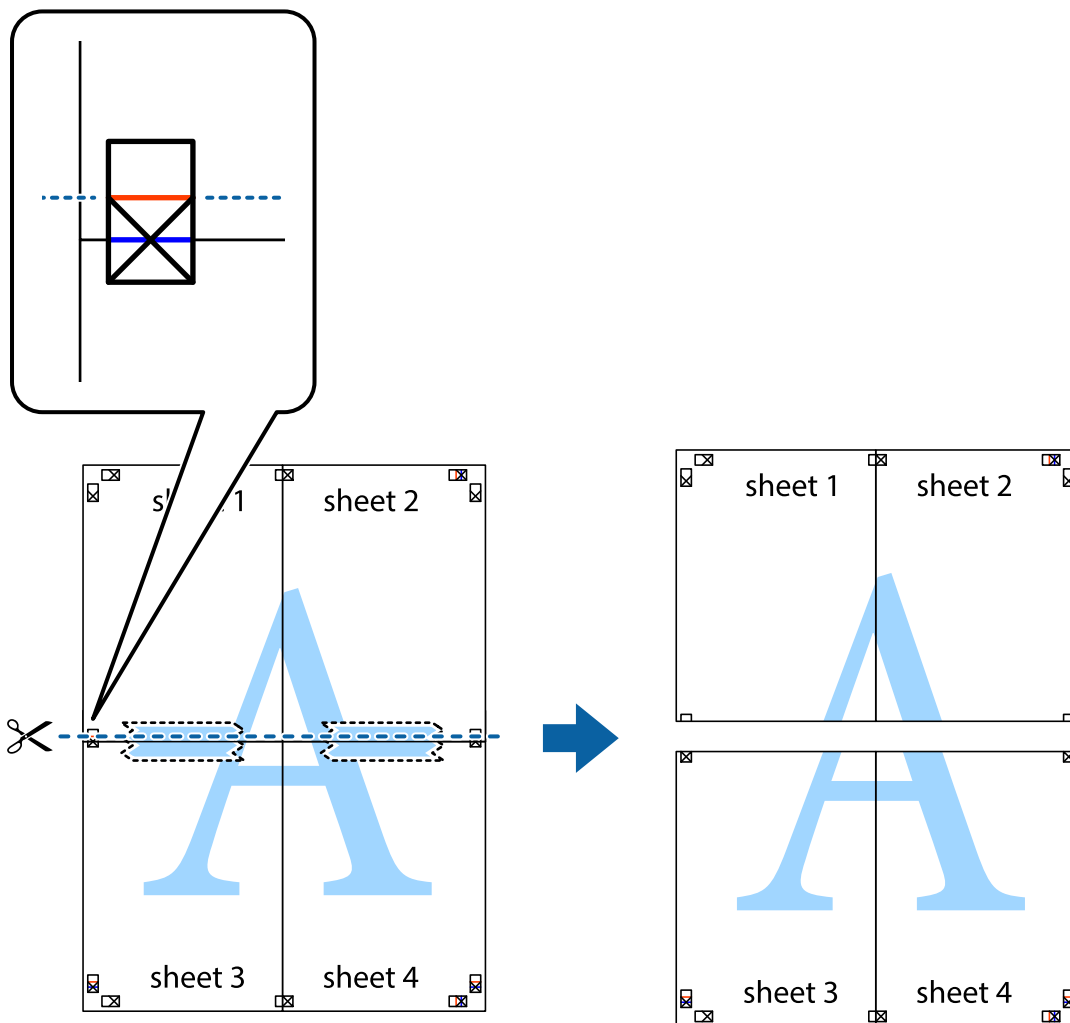

9. Tape arkene sammen bagfra.

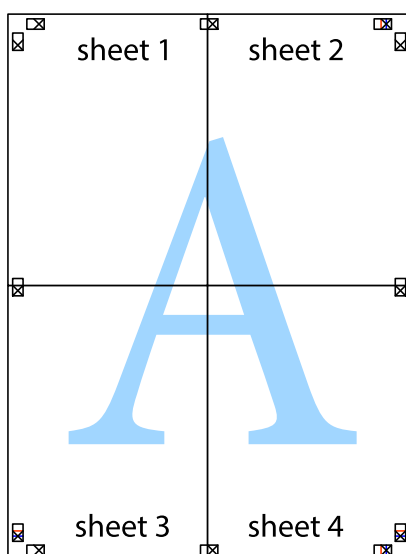

10. Klip de resterende margener af langs yderste linje.

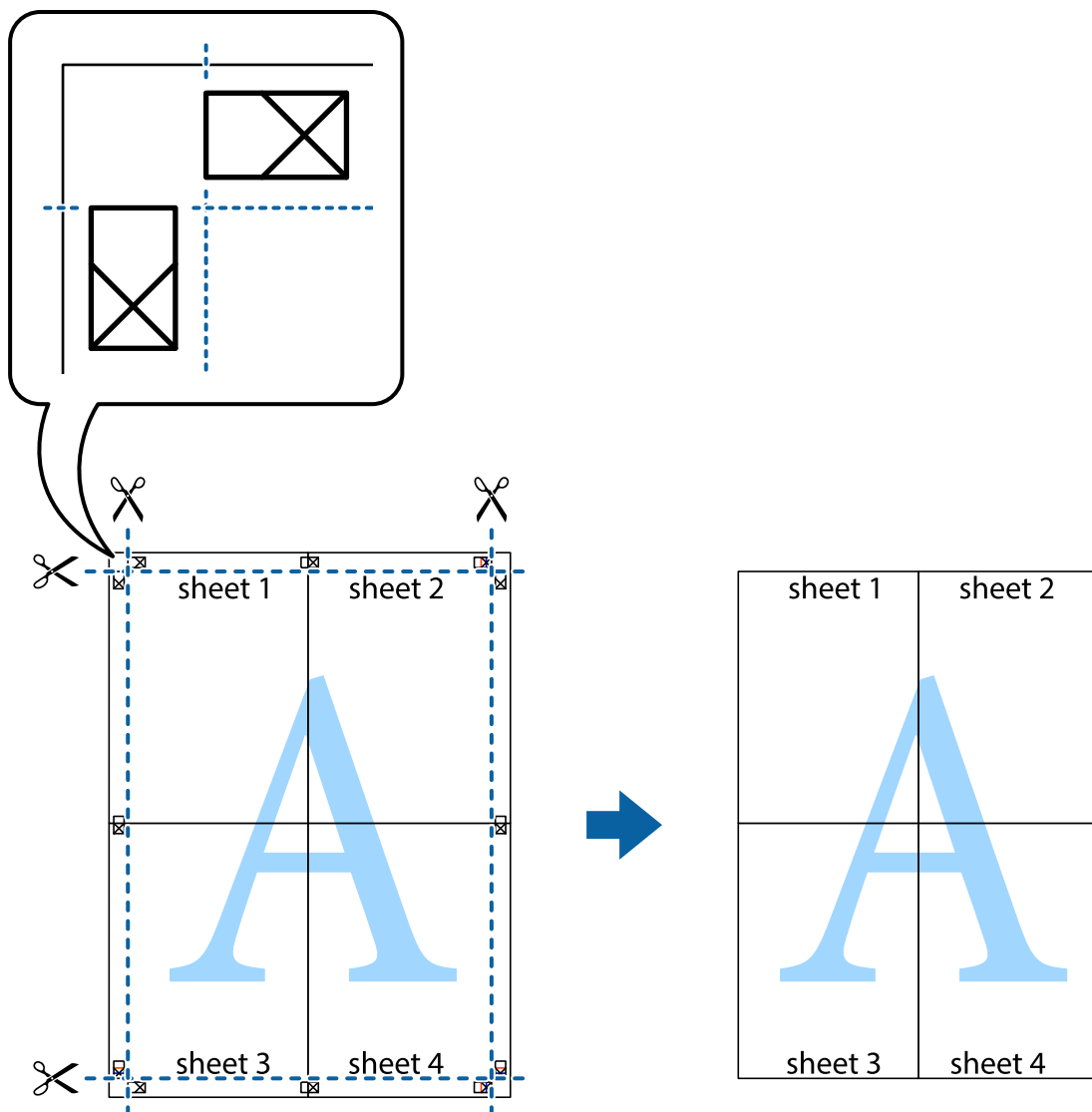

## Udskrivning med sidehoved og sidefod

Du kan udskrive oplysninger såsom brugernavn og udskriftsdato i sidehoveder eller sidefodder.

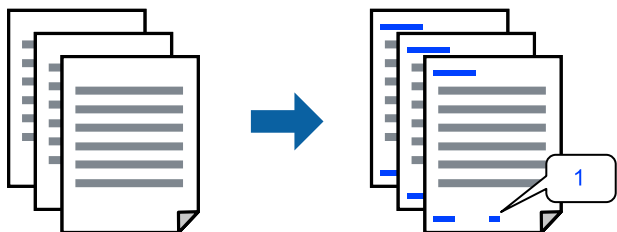

Åbn printerdriveren, og konfigurer derefter følgende indstillinger.

Fanen **Flere indstillinger** > **Vandmærkefunktioner** > **Sidehoved/sidefod**

## Udskrivning af et anti-kopimønster

Du kan udskrive et anti-kopimønster på dine udskrifter. Ved udskrivning udskrives ikke selve bogstaverne, og hele udskriften er let udtonet. De skjulte bogstaver vises, når de fotokopieres, for nemt at skelne originalen fra kopierne.

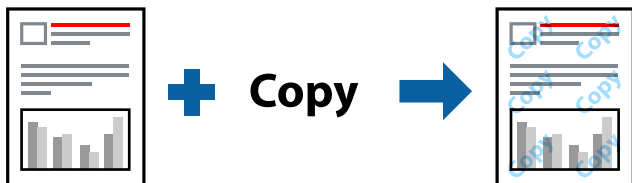

Anti-kopimønster er tilgængeligt under de følgende betingelser:

- Papirtype: Almindelige papirer
- Kvalitet: Standard, Standard-levende
- Uden kant: ikke valgt
- Farvekorrektion: Automatisk

Åbn printerdriveren, og konfigurér derefter følgende indstillinger.

Fanen **Flere indstillinger** > **Vandmærkefunktioner** > **Anti-kopimønster**

## Udskrivning af flere filer samlet

Jobarrangør Lite gør det muligt for dig at kombinere flere filer, der er oprettet i forskellige programmer, og udskrive dem som et enkelt udskriftsjob. Du kan angive udskriftsindstillingerne for kombinerede filer såsom flersidet layout og 2-sidet udskrivning.

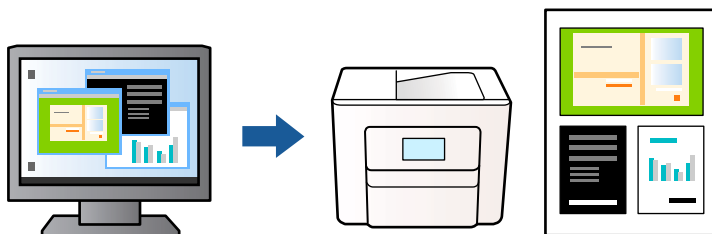

1. Under fanen **Hovedmenu** i printerdriveren skal du vælge **Jobarrangør Lite**, og derefter klikke på **OK**.
2. Klik på **Udskriv**.  
Når du begynder at udskrive, vises vinduet Jobarrangør Lite.
3. Lad vinduet for Jobarrangør Lite være åbent og åbn den fil, du vil kombinere med den nuværende fil, og gentag så de ovenstående trin.
4. Når du vælger et udskriftsjob, der er tilføjet til Udskrivningsprojekt i vinduet Jobarrangør Lite, kan du redigere sidelayoutet.

5. Klik på **Udskriv** fra menuen **Filer** for at påbegynde udskrivningen.

**Bemærk:**

Hvis du lukker vinduet *Jobarrangør Lite* før tilføjelse af alle udskriftsdata til Udskrivningsprojekt, vil det udskriftsjob, du arbejder på, annulleres. Klik på **Gem** fra menuen **Filer**, for at gemme det nuværende job. Filtypenavnet for de gemte filer er ".ecl".

For at åbne et udskrivningsprojekt, skal du klikke på **Jobarrangør Lite** på printerdriverens fane **Vedligeholdelse**, for at åbne vinduet *Jobarrangør Lite*. Herefter skal du vælge **Åbn** i menuen **Filer** for at vælge filen.

## Udskrivning ved brug af funktionen Universaludskrivning i farve

Du kan forbedre synligheden af tekster og billeder på udskrifter.



Color Universal Print er kun tilgængelig, når de følgende indstillinger er valgt.

- Papirtype: Almindelige papirer
- Kvalitet: Standard eller en højere kvalitet
- Farve: Farve
- Softwareprogrammer: Microsoft® Office 2007 eller nyere
- Tekststørrelse: 96 eller mindre

Åbn printerdriveren, og konfigurer derefter følgende indstillinger.

Fanen **Flere indstillinger** > **Farvekorrektion** > **Billedindstillinger** > **Color Universal Print**

## Justering af udskriftsfarven

Du kan justere farverne, der anvendes i udskriftsjobbet. Disse justeringer anvendes ikke på de originale data.

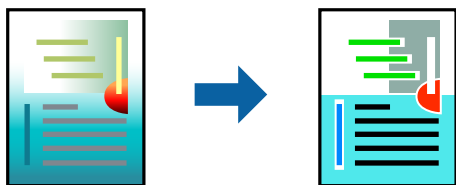

Åbn printerdriveren, og konfigurer derefter følgende indstillinger.

Fanen **Flere indstillinger** > **Farvekorrektion** > **Tilpasset** > **Avanceret**, osv.

## Udskrivning for at markere tynde linjer

Du kan gøre tynde linjer tykkere, hvis de er for tynde til udskrivning.

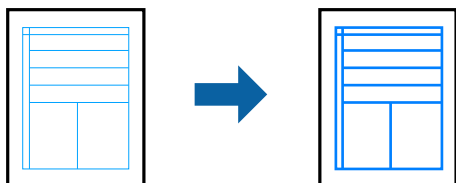

Åbn printerdriveren, og konfigurer derefter følgende indstillinger.

Fanen **Flere indstillinger** > **Farvekorrektion** > **Billedindstillinger** > **Fremhæv tynde linjer**

## Udskrivning af tydelige stregkoder

Hvis udskrevne stregkoder ikke kan læses korrekt, kan du udskrive tydeligt ved hjælp af reduceret blækgennemtrængning. Du skal kun aktivere denne funktion, hvis stregkoden, som du har udskrevet, ikke kan scannes. Fjernelse af sløring er måske ikke altid muligt, afhængigt af omstændighederne.

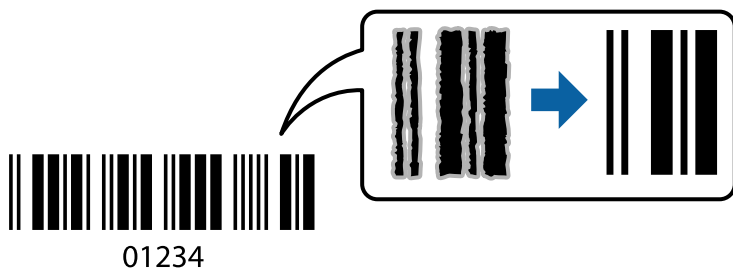

Du kan bruge denne funktion til følgende papirtyper og udskriftskvalitet.

- Almindelige papirer: Standard, Standard-levende
- Konvolut: Standard

Åbn printerdriveren, og konfigurer derefter følgende indstillinger.

Fanen **Vedligeholdelse** > **Udvidede indstillinger** > **Stregkodeltilstand**

## Udskrivning af dokumenter fra smartenheder

Du kan udskrive dokumenter fra en smartenhed, som f.eks. en smartphone eller tablet.

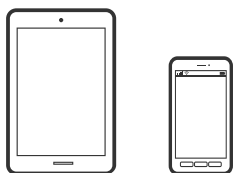

## Udskrivning vha. Epson Smart Panel

Epson Smart Panel er et program, der gør det muligt, at bruge printeren til bl.a. udskrivning, kopiering og scanning med en smartenhed, som fx en smartphone eller tablet. Printeren og smartenheden kan forbinde via et trådløst netværk, så du kan se blækniveauerne og printerstatus og finde løsninger til eventuelle fejl. Du kan også nemt kopiere ved, at oprette en foretrukken kopieringsmåde.



Installer Epson Smart Panel via følgende internetside eller QR-kode.

<https://support.epson.net/smpdl/>



Åbn Epson Smart Panel, og vælg derefter udskrivningsmenuen på startskærmen.

## Udskrivning af dokumenter med AirPrint

AirPrint giver mulighed for øjeblikkelig trådløs udskrivning fra iPhone, iPad, iPod touch og Mac uden behov for at installere drivere eller downloade software.



### Bemærk:

Du kan ikke bruge AirPrint, hvis du har deaktiveret papirkonfigurationsmeddelelser på printerens kontrolpanel. Se linket herunder vedrørende aktivering af meddelelserne, hvis det er nødvendigt.

1. Konfigurer printeren til trådløs udskrivning. Se linket herunder.





<https://epson.sn>

2. Forbind din Apple-enhed til det samme trådløse netværk, som printeren bruger.

3. Brug Web Config til at vælge mellem printerens forudindstillede papirstørrelser og -typer.

Du kan se og ændre de valgte papiroplysninger i **Avancerede indstillinger > Printerindstillinger > Medieforudindstillinger**. Se nedenstående relaterede informationer for flere oplysninger.

4. Læg papir i printeren.

 lyset eller lyset til det senest brugte papir (, , eller ) lyser.

5. Tryk gentagne gange på knappen  for at vælge lyset til papiret, der er lagt i printeren.

6. Udskriv fra din enhed til printeren.

**Bemærk:**

Se siden *AirPrint* på Apples websted for at få flere oplysninger.

### Relaterede oplysninger

- ➔ “Kan ikke udskrive, selvom der er oprettet forbindelse (iOS)” på side 103
- ➔ “Kontrol og ændring af forudindstillingerne til papirets størrelse og type i Web Config” på side 29

## Udskrivning med Epson Print Enabler

Du kan udskrive trådløst dine dokumenter, e-mails, fotos og websider direkte fra din Android-telefon eller tablet (Android v4.4 eller senere). Med få tryk vil din Android-enhed opdage en Epson-printer, som er forbundet til det samme trådløse netværk.

Søg efter Epson Print Enabler på Google Play og installer den.

Gå til **Indstillinger** på din Android-enhed, vælg **Udskrivning**, og aktiver derefter Epson Print Enabler. Fra en Android-applikation som f.eks. Chrome skal du trykke på menuikonet og udskrive det ønskede på skærmen.

**Bemærk:**

Hvis du ikke kan se din printer, skal du trykke på **Alle printere** og vælge din printer.

## Udskrivning vha. Mopria Print Service

Mopria Print Service muliggør øjeblikkelig trådløs udskrivning fra smartphones eller tablets fra Android.





Installer Mopria Print Service fra Google Play.



For flere oplysninger, gå til Mopria-webstedet på <https://mopria.org>.

Brug Web Config til at vælge mellem printerens forudindstillede papirstørrelser og -typer.

Du kan se og ændre de valgte papiroplysninger i **Avancerede indstillinger** > **Printerindstillinger** > **Medieforudindstillinger**. Se nedenstående relaterede informationer for flere oplysninger.

Når du lægger papir i printeren, lyser  eller lyset til det sidst brugte papir (,  eller ) lyser.

Tryk gentagne gange på knappen  for at vælge lyset til papiret, der er lagt i printeren.

### Relaterede oplysninger

- ➔ “Kan ikke udskrive, selvom der er oprettet forbindelse (iOS)” på side 103
- ➔ “Kontrol og ændring af forudindstillingerne til papirets størrelse og type i Web Config” på side 29

## Udskrivning på konvolutter

### Udskrivning på konvolutter fra en computer (Windows)

1. Læg konvolutter i printeren.  
“[Ilægning af konvolutter](#)” på side 32
2. Åbn den fil, du vil udskrive.
3. Åbn printerdrivervinduet.
4. Vælg konvolutstørrelse fra **Papirstørrelse** på fanen **Hovedmenu**, og vælg derefter **Konvolut** fra **Papirtype**.
5. Indstil de andre punkter på fanerne **Hovedmenu** og **Flere indstillinger** som nødvendigt, og klik så på **OK**.
6. Klik på **Udskriv**.

### Udskrivning på konvolutter fra en computer (Mac OS)

1. Læg konvolutter i printeren.  
“[Ilægning af konvolutter](#)” på side 32
2. Åbn den fil, du vil udskrive.
3. Vælg **Udskriv** i menuen **Filer** eller en anden kommando for at vise udskriftsdialogkassen.
4. Vælg størrelsen som svarer til indstillingen for **Papirstørrelse**.
5. Vælg **Udskriftsindstillinger** i pop op-menuen.
6. Vælg **Konvolut** som indstillingen for **Medietype**.
7. Indstil de andre elementer efter behov.
8. Klik på **Udskriv**.

---

## Udskrivning af fotos

### Udskrivning af fotos fra en computer

Epson Photo+ giver dig mulighed for nemt og fint at udskrive fotos i forskellig layout på fotopapir eller cd/dvd-etiketter (cd/dvd-etiketudskrivning understøttes kun af nogle modeller.). Der er flere oplysninger i hjælpen til programmet.

## Udskrivning af websider

### Udskrivning af websider fra en computer

Epson Photo+ giver dig mulighed for at få vist websider, beskære det angivne område og derefter redigere og udskrive det. Der er flere oplysninger i hjælpen til programmet.

### Udskrivning af websider fra smartenheder

Installer Epson Smart Panel via følgende internetside eller QR-kode.

<https://support.epson.net/smpdl/>



Åbn den webside, du vil udskrive, i din webbrowsers-app. Tryk på **Del** i menuen i din webbrowsers-app, vælg **Smart Panel** og start derefter udskrivningen.

---

## Udskrivning ved brug af cloud-tjeneste

Med Epson Connect-tjenesten, der er tilgængelig på internettet, kan du udskrive fra din smartphone, tablet eller bærbare computer — når som helst og stort set hvor som helst. For at bruge denne tjeneste, skal du registrere brugeren og printeren i Epson Connect.

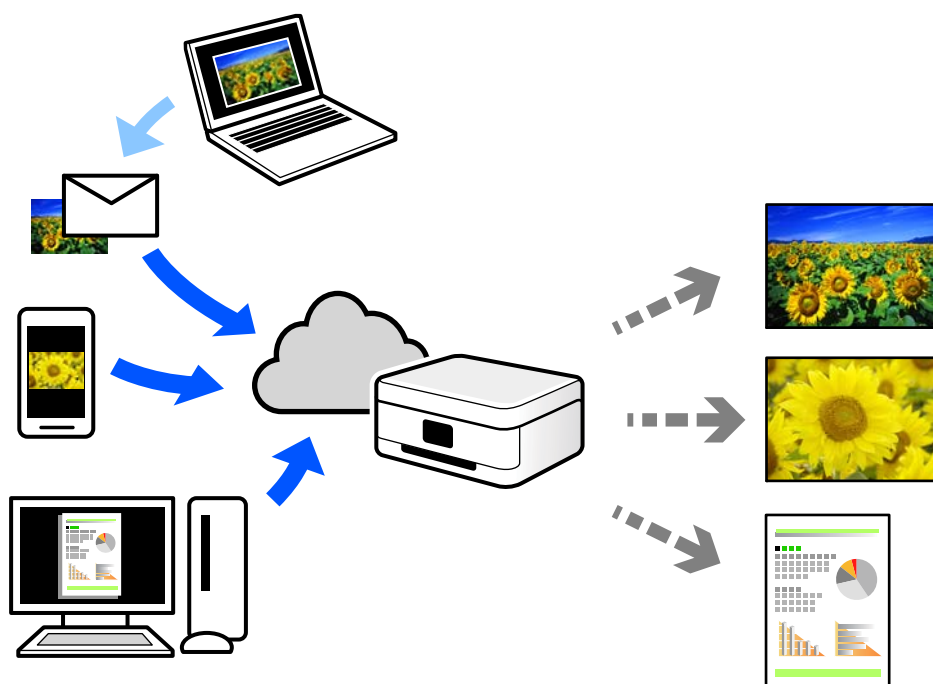

Følgende funktioner er tilgængelige på internettet.

Email Print

Når du sender en e-mail med vedhæftninger såsom dokumenter eller billeder til en e-mailadresse, som er tilknyttet printeren, kan du udskrive denne e-mail og vedhæftningerne fra fjernsteder såsom dit hjem eller din printer på kontoret.

Remote Print Driver

Dette er en delt driver, som er understøttet af Remote Print Driver. Når der udskrives med en printer på et fjernsted, kan du udskrive ved at ændre printeren på det sædvanlige programvindue.

Se Epson Connect-webportalen for oplysninger om, hvordan man opsætter eller udskriver.

<https://www.epsonconnect.com/>

<http://www.epsonconnect.eu> (kun Europa)

---

# Kopiering

Grundlæggende kopiering. . . . .	58
Sådan laver du flere kopier. . . . .	58

## Grundlæggende kopiering

Du kan kopiere på A4-papir ved samme forstørrelse. Der vil forekomme margener med en bredde på 3 mm langs papirets kanter, uanset om originalen har margener langs papirets kanter. Ved kopiering af originaler, der er mindre end størrelse A4, bliver margenerne bredere end 3 mm afhængig af den position, du placerer originalen i.

1. Læg papir i printeren.  
[“Ilægning af papir i den bageste papirindføring” på side 30](#)

2. Placer originalerne.  
[“Placering af originaler på scannerglaspladen” på side 34](#)

3. Tryk på knappen  eller .

**Bemærk:**

❑ *Det kopierede billedes farve, størrelse og kant er lidt anderledes end originalen.*



---

## Sådan laver du flere kopier

Du kan lave flere kopier ad gangen. Du kan angive op til 30 kopier. Der vil forekomme margener med en bredde på 3 mm langs papirets kanter.

1. Læg samme antal A4-ark i som det antal kopier, du vil lave.  
[“Ilægning af papir i den bageste papirindføring” på side 30](#)

2. Placer originalerne.  
[“Placering af originaler på scannerglaspladen” på side 34](#)

3. Tryk på knappen  eller  det samme antal gange som det antal kopier, du vil lave. Hvis du f.eks. vil lave 10 kopier, skal du trykke knappen  10 gange.

**Bemærk:**

*Tryk på knappen inden for et sekund for at ændre antallet af kopier. Hvis du trykker på knappen efter et sekund, er antallet af kopier indstillet, og kopieringen starter.*

### Relaterede oplysninger

➔ [“Grundlæggende kopiering” på side 58](#)

---

# Scanning

Grundlæggende information om scanning. . . . .	60
Scanning af originaler til en computer. . . . .	62
Scanning af originaler til en smartenhed. . . . .	64
Avanceret scanning. . . . .	64

## Grundlæggende information om scanning

### Hvad er en "scanning"?

En "scanning" er processen med at konvertere den optiske information af papirdata (såsom dokumenter, bladeudskrifter, fotos, håndskrevne illustrationer osv.) til digitale billeddata.

Du kan gemme scannede data som et digitalt billede som f.eks. i JPEG- eller PDF-format.

Du kan derefter udskrive billedet, sende det via e-mails og så videre.

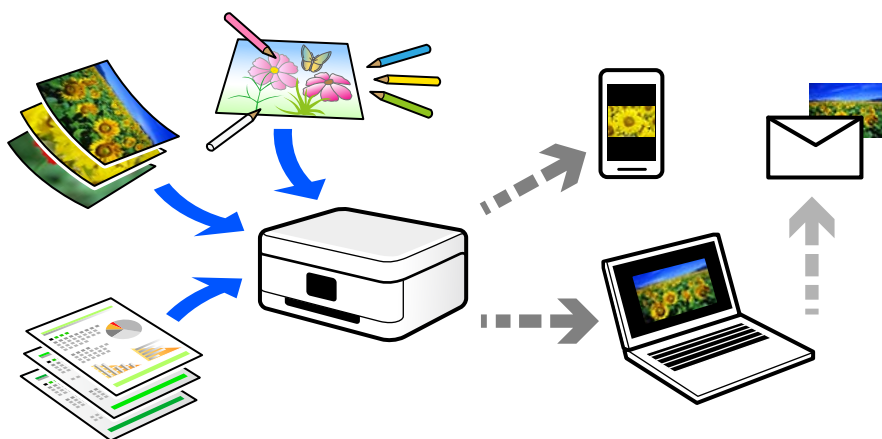

### Scanningsanvendelser

Du kan bruge scanning på mange forskellige måder til at gøre dit liv mere bekvemt.

- Når du scanner et papirdokument og omdanner det til digitale data, kan du læse det på en computer eller en smartenhed.
- Når du scanner billetter eller flyers til digitale data, kan du bortskaffe originalerne og reducere rod.
- Når du scanner vigtige dokumenter, kan du sikkerhedskopiere dem til cloud-tjenester eller et andet lagermedium, så du har en kopi, hvis de går tabt.
- Du kan sende de scannede billeder eller dokumenter til dine venner via e-mail.
- Når du scanner håndtegnede illustrationer og lignende, kan du dele dem på sociale medier med en meget højere kvalitet end ved blot at tage et billede på din smartenhed.
- Når du scanner dine yndlingssider fra aviser eller blade, kan du gemme dem og bortskaffe originalerne.

### Tilgængelige scanningsmetoder

Du kan bruge en af følgende metoder til at scanne ved hjælp af denne printer.

#### Relaterede oplysninger

- ➔ ["Scanning til en computer" på side 61](#)
- ➔ ["Scanning direkte fra smartenheder" på side 61](#)

## Scanning til en computer

Der findes to metoder til scanning af originaler til en computer: scanning ved hjælp af printerens kontrolpanel og scanning fra computeren.

Du kan nemt scanne fra kontrolpanelet.

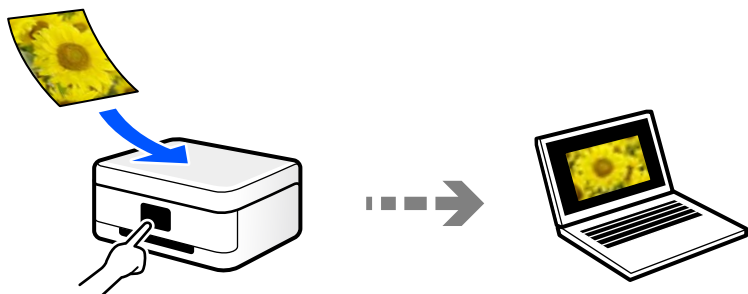

Brug scanningsprogrammet Epson ScanSmart til at scanne fra computeren. Du kan redigere billeder efter scanning.

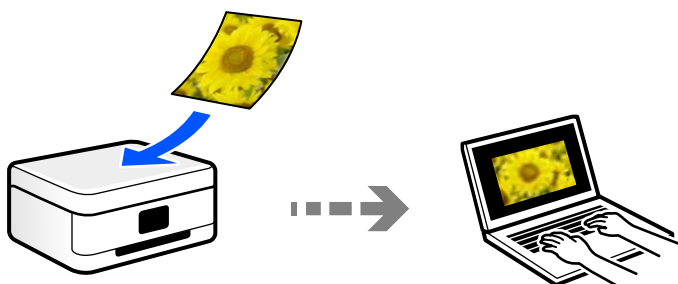

## Scanning direkte fra smartenheder

Du kan gemme scannede billeder direkte til en smartenhed, som f.eks. en smartphone eller tablet ved hjælp af Epson Smart Panel-programmet på smartenheden.

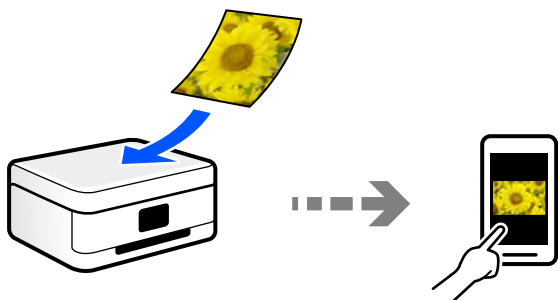

## Anbefalede filformater, der passer til dit formål

Generelt er JPEG-formatet velegnet til fotos, mens PDF-formatet er velegnet til dokumenter.

Se følgende beskrivelser for at vælge det bedste format for det, du vil gøre.

Filformat	Beskrivelse
JPEG (.jpg)	<p>Et filformat, der giver dig mulighed for at komprimere de data, der skal gemmes. Hvis kompressionsforholdet er højt, falder billedkvaliteten, og du kan ikke konvertere billedet tilbage til den oprindelige kvalitet.</p> <p>Dette er standardbilledformatet til digitale kameraer. Dette format er velegnet til billeder, der har mange farver.</p>
PDF (.pdf)	<p>Et generelt filformat, der kan bruges på tværs af forskellige operativsystemer, og som giver samme niveau af skærmvisning og udskriftsresultat.</p> <p>Du kan se PDF-filer ved hjælp af dedikeret PDF-læsesoftware eller i webbrowsere.</p>

## Anbefalede opløsninger, der passer til dit formål

Opløsning betyder antallet af pixels (mindste område af et billede) for hver tomme (25,4 mm) og måles i dpi (punkter pr. tomme). Fordelen ved at øge opløsningen er, at detaljerne i billedet bliver fine. Det kan dog også have følgende ulemper.

- Filstørrelsen bliver stor  
(Når du fordobler opløsningen, bliver filstørrelsen ca. fire gange større.)
- Scanning, lagring og indlæsning af billedet tager lang tid
- Billedet bliver for stort til at passe til skærmen eller udskrive på papiret

Se tabellen og indstil den relevante opløsning med henblik på dit scannede billede.

Formål	Opløsning (Reference)
Viser på en computer Send via e-mail	Op til 200 dpi
Udskrivning ved hjælp af en printer	200 til 300 dpi

## Scanning af originaler til en computer

Der findes to metoder til scanning af originaler til en computer: scanning ved hjælp af printerens kontrolpanel og scanning fra computeren.

### Relaterede oplysninger

- ➔ [“Scanning fra kontrolpanelet” på side 62](#)
- ➔ [“Scanning fra en computer” på side 63](#)

## Scanning fra kontrolpanelet

Du kan gemme det scannede billede på en computer, der er sluttet til printeren med et USB-kabel.

**Bemærk:**

Når du vil bruge denne funktion, skal du sørge for, at følgende programmer er installeret på din computer.

- Epson ScanSmart (Windows 7 eller nyere, eller OS X El Capitan (10.11) eller nyere)
- Epson Event Manager (Windows Vista/Windows XP eller OS X Yosemite (10.10)/OS X Mavericks (10.9.5))
- Epson Scan 2 (program påkrævet for at bruge scanningsfunktionen)

Se følgende for at kontrollere installerede programmer.

Windows 11: Klik på startknappen og find mappen **All apps** > **Epson Software** > **Epson ScanSmart**, og mappen **EPSON** > **Epson Scan 2**.

Windows 10: klik på startknappen, og kontroller mappen **Epson Software** > **Epson ScanSmart** og mappen **EPSON** > **Epson Scan 2**.

Windows 8.1/Windows 8: indtast programnavnet i søgeamuletten, og vælg så det viste ikon.

Windows 7: klik på startknappen, og vælg derefter **Alle programmer**. Derefter skal du klikke på mappen **Epson Software** > **Epson ScanSmart** og mappen **EPSON** > **Epson Scan 2**.

Windows Vista/Windows XP: klik på startknappen, og vælg derefter **Alle programmer** eller **Programmer**. Derefter skal du klikke på mappen **Epson Software** > **Epson Event Manager** og mappen **EPSON** > **Epson Scan 2**.

Mac OS: vælg **Gå** > **Programmer** > **Epson Software**.

1. Placer originalerne.

[“Placering af originaler på scannerglaspladen” på side 34](#)

2. Tryk på knappen  og knappen  samtidigt for, at starte scanningen.

Hvis du bruger Windows 7 eller nyere, eller OS X El Capitan (10.11) eller nyere, starter Epson ScanSmart automatisk på din computer og scanningen starter.

**Bemærk:**

- Se *Epson ScanSmart* for hjælp til detaljerede oplysninger om brug af softwaren. Klik på **Hjælp** på skærmen *Epson ScanSmart* for at åbne hjælpen.
- Det scannede billede vil ikke være præcis den samme farve, størrelse og kant som den oprindelige.

## Scanning fra en computer

Du kan scanne fra en computer med Epson ScanSmart.

Dette program giver dig mulighed for nemt at scanne dokumenter og fotos, og derefter gemme de scannede billeder med enkle trin.

1. Placer originalerne.

[“Placering af originaler på scannerglaspladen” på side 34](#)

2. Start Epson ScanSmart.

- Windows 11

Klik på startknappen, og vælg derefter **Alle programmer** > **Epson Software** > **Epson ScanSmart**.

- Windows 10

Klik på startknappen, og vælg derefter **Epson Software** > **Epson ScanSmart**.

Windows 8.1/Windows 8

Indtast programnavnet i søgeamulettet, og vælg så det viste ikon.

Windows 7

Klik på startknappen, og vælg derefter **Alle programmer > Epson Software > Epson ScanSmart**.

Mac OS

Vælg **Gå > Programmer > Epson Software > Epson ScanSmart**.

3. Når skærmen Epson ScanSmart er vist, skal du følge anvisningerne på skærmen for at scanne.

**Bemærk:**

Klik på **Hjælp** for at få vist detaljerede oplysninger.

---

## Scanning af originaler til en smartenhed

**Bemærk:**

Før du scanner, skal du bruge Epson Smart Panel på din smartenhed.

1. Placer originalerne.  
[“Placering af originaler” på side 33](#)
2. Start Epson Smart Panel på din smartenhed.
3. Vælg scanningsmenuen på startskærmen.
4. Følg vejledningen på skærmen for at scanne og gemme billederne.

---

## Avanceret scanning

### Scanning af flere billeder på samme tid

Når du bruger Epson ScanSmart, kan du scanne flere billeder på samme tid og gemme hvert billede separat.

1. Placer dine fotos på scannerglaspladen. Placer dem 4,5 mm (0,2 tommer) væk fra de vandrette og lodrette kanter af scannerglaspladen, og placer dem mindst 20 mm (0,8 tommer) væk fra hinanden.

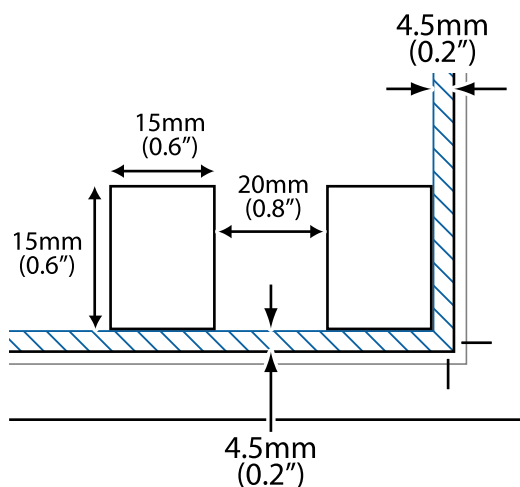

**Bemærk:**

Dine fotos skal være større end 15×15 mm (0,6×0,6 tommer).

2. Start Epson ScanSmart.

Windows 11

Klik på startknappen, og vælg derefter **Alle programmer > Epson Software > Epson ScanSmart**.

Windows 10

Klik på startknappen, og vælg derefter **Epson Software > Epson ScanSmart**.

Windows 8.1/Windows 8

Indtast programnavnet i søgeamuletten, og vælg så det viste ikon.

Windows 7

Klik på startknappen, og vælg derefter **Alle programmer > Epson Software > Epson ScanSmart**.

Mac OS

Vælg **Gå > Programmer > Epson Software > Epson ScanSmart**.

3. Når skærmen Epson ScanSmart er vist, skal du følge anvisningerne på skærmen for at scanne.

Scannede fotos gemmes som individuelle billeder.

---

# Vedligeholdelse af printeren

Kontrol af blækniveauerne. . . . .	67
Forbedring af udskrivnings-, kopierings- og scanningskvaliteten. . . . .	67
Rengøring af printeren. . . . .	72
Oprensning af spildt blæk. . . . .	73

## Kontrol af blækniveauerne

Kontroller visuelt blækniveauerne i alle printerens tanke for at kontrollere den faktiske mængde resterende blæk.

**!** **Vigtigt:**

*Fortsat brug af printeren, når blækniveauet ligger under den nederste streg, kan beskadige printeren.*

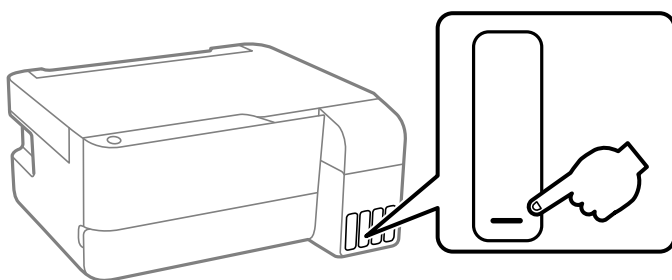

## Forbedring af udskrivnings-, kopierings- og scanningskvaliteten

### Kontrol og rengøring af printhovedet

**▶** Du kan også se fremgangsmåden i Webfilmmanualer. Gå på følgende hjemmeside.

<https://support.epson.net/publist/vlink.php?code=NPD7021>



Hvis dyserne er tilstoppede, bliver udskrifterne utydelige, eller også er der linjer eller uventede farver på dem. Hvis dyserne er stærkt tilstoppede, udskrives et tomt ark. Når udskriftskvaliteten er forringet, skal du først bruge funktionen til dysetjek til at kontrollere, om dyserne er tilstoppede. Hvis dyserne er tilstoppede, skal du rengøre printhovedet.

**!** **Vigtigt:**

- Luk ikke det forreste dæksel op, og undlad at slukke printeren, mens skrivehovedet renses. Hvis rensning af skrivehovedet ikke er afsluttet, kan du muligvis ikke udskrive.*
- Printheadrensning forbruger blæk og bør ikke udføres oftere, end det er nødvendigt.*
- Når blækniveauet er lavt, kan du muligvis ikke rense skrivehovedet.*
- Hvis udskriftskvaliteten ikke er forbedret, efter at du har gentaget dysetjek og rengøring af printhovedet 3 gange, skal du vente i mindst 12 timer uden at udskrive og derefter køre dysetjekket igen og gentage rengøringen af printhovedet, hvis det er nødvendigt. Vi anbefaler, at du slukker for printeren ved at trykke på knappen . Hvis udskriftskvaliteten ikke er forbedret, skal du køre Grunddig rengøring.*
- For at undgå udtørring af printhovedet må du ikke trække printerens stik ud, mens den er tændt.*

Du kan kontrollere og rengøre printhovedet ved hjælp af printerens kontrolpanel.

1. Læg almindeligt A4-papir i printeren.

- Tryk på  for at slukke printeren.
- Tænd printeren, mens du holder knappen  nede, og slip derefter knapperne, når strømindikatoren blinker.

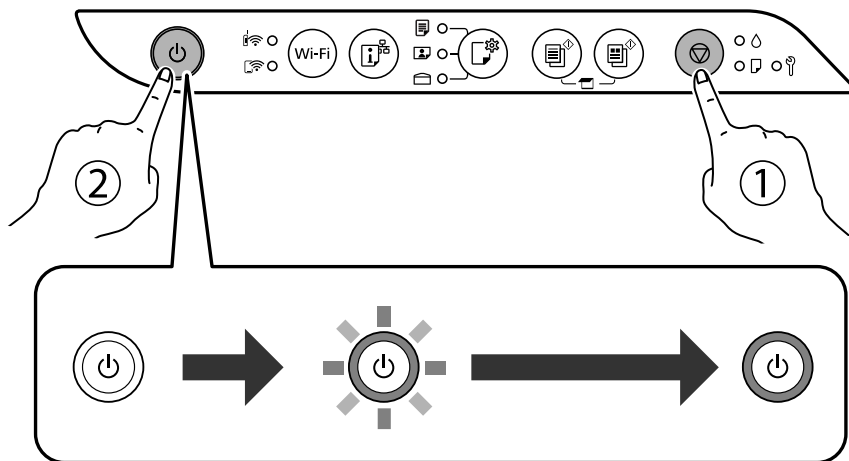

Dysetjekmønsteret udskrives.

**Bemærk:**

Det kan tage lidt tid at begynde at udskrive dysetjekmønsteret.

- Kontroller udskriftsmønsteret for at se, om printhovedets dyser er tilstoppede.

**A) OK**

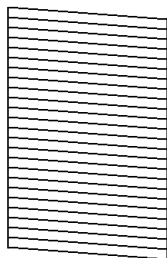

**B) NG**

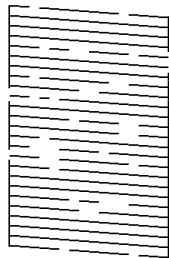

**C) NG**

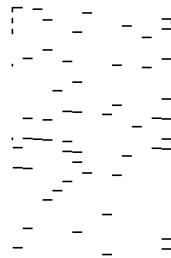

A:

Alle linjerne er udskrevet. Der er ikke behov for yderligere skridt.

B eller tæt på B

Nogle dyser er tilstoppede. Hold knappen  nede i fem sekunder, til strømindikatoren begynder at blinke. Skrivehovedrensningen starter.

**Bemærk:**

Det kan tage lidt tid at begynde rensning af skrivehovedet.

C eller tæt på C

Hvis de fleste linjer mangler eller ikke udskrives, betyder det, at de fleste dyser er tilstoppede. Kør Grundig rengøring. For nærmere information skal du se "Relaterede oplysninger" nedenfor.

- Udskriv et dysecheckmønster igen, når strømindikatoren holder op med at blinke. Gentag rensningen og udskrivningen af mønsteret, indtil alle linjer er udskrevet helt.

 **Vigtigt:**

Hvis udskriftskvaliteten ikke er forbedret, efter at du har gentaget dysetjek og rengøring af printhovedet 3 gange, skal du vente i mindst 12 timer uden at udskrive og derefter køre dysetjekket igen og gentage rengøringen af printhovedet, hvis det er nødvendigt. Vi anbefaler, at du slukker for printeren ved at trykke på knappen . Hvis udskriftskvaliteten ikke er forbedret, skal du køre Grundig rengøring.

**Bemærk:**

Du kan også kontrollere og rense printhovedet fra printerdriveren.

Windows

Klik på **Skrivehoved dysetjek** i fanen **Vedligeholdelse**.

Mac OS

Apple-menu > **Systemindstillinger** > **Printere og scannere** (eller **Udskriv og scan**, **Udskriv og fax**) > Epson(XXXX) > **Indstillinger og forsyninger** > **Hjælpeprogram** > **Åbn printerens hjælpeprogram** > **Skrivehoved dysetjek**

## Kørsel af Grundig rengøring

Med hjælpeværktøjet **Grundig rengøring** kan du udskifte alt blæk inde i blækrørene. I følgende situationer skal du muligvis bruge denne funktion til at forbedre udskriftskvaliteten.

- Du har udskrevet eller udført rensning af skivehoved, når blækniveauerne var for lave til at være synlige i blæktankene.
- Du har udført dysetjek og rensning af printhoved 3 gange og har derefter ventet i mindst 12 timer uden at udskrive, men udskriftskvaliteten er stadig ikke blevet bedre.

Læs følgende instruktioner, før du køre denne funktion.

 **Vigtigt:**

Sørg for, at der er nok blæk i blæktankene.

Kontroller visuelt, at alle blæktanke er mindst en tredjedel fulde. Lave blækniveauer under Grundig rengøring kan skade produktet.

 **Vigtigt:**

Det er påkrævet med et interval på 12 timer mellem hver Grundig rengøring.

Normalt vil en enkelt Grundig rengøring løse problemet med udskriftskvaliteten inden for 12 timer. Derfor skal du for at undgå unødvendigt blækforbrug vente 12 timer, før du prøver igen.

 **Vigtigt:**

Udskiftning af vedligeholdelsesboksen kan være påkrævet.

Der vil blive deponeret blæk i vedligeholdelsesboksen. Hvis den bliver fuld, skal du forberede og installere en udskiftning af vedligeholdelsesboksen for at fortsætte udskrivningen.

**Bemærk:**

Hvis blækniveauerne eller den ledige plads i vedligeholdelsesboksen er utilstrækkelige til Grundig rengøring, kan du ikke køre denne funktion. Selv i dette tilfælde kan niveauerne og den ledige plads til udskrivning opretholdes.

## Kørsel af Grundig rengøring (Windows)

1. Åbn printerdrivervinduet.
2. Klik på **Grundig rengøring** i fanen **Vedligeholdelse**.
3. Følg vejledningen på skærmen.



### **Vigtigt:**

*Hvis udskriftskvaliteten ikke er forbedret efter kørsel af Grundig rengøring, skal du vente i mindst 12 timer uden at udskrive og derefter udskrive dysetjekmønsteret igen. Kør Rensning eller Grundig rengøring igen afhængigt af det trykte mønster. Hvis kvaliteten stadig ikke er blevet bedre, skal du kontakte Epsons support.*

## Kørsel af Grundig rengøring (Mac OS)

1. Vælg **Systemindstillinger** i menuen **Apple > Printere & Scannere** (eller **Udskriv & Scan, Udskriv & Fax**), og vælg derefter printeren.
2. Klik på **Indstillinger & Forsyninger > Værktøj > Åbn printerværktøj**.
3. Klik på **Grundig rengøring**.
4. Følg vejledningen på skærmen.



### **Vigtigt:**

*Hvis udskriftskvaliteten ikke er forbedret efter kørsel af Grundig rengøring, skal du vente i mindst 12 timer uden at udskrive og derefter udskrive dysetjekmønsteret igen. Kør Rensning eller Grundig rengøring igen afhængigt af det trykte mønster. Hvis kvaliteten stadig ikke er blevet bedre, skal du kontakte Epsons support.*

## Forebyggelse af dysetilstopning

Brug altid tænd/sluk-knappen, når du tænder og slukker for printeren.

Kontroller, at strømindikatorene er slukket, inden du tager strømledningen ud.

Selve blækket kan tørre ud, hvis det ikke er tildækket. Ligesom når du sætter dækslet på en fyldepen for at forhindre den i at tørre ud, skal du sørge for, at printheadet har hættens korrekt på for at forhindre, at blækket tørrer ud.

Hvis strømledningen er taget ud, eller der er strømafbrydelse, mens printeren er i brug, sidder hættens muligvis ikke korrekt på printheadet. Hvis printheadet efterlades sådan, vil det tørre ud, hvilket giver tilstopning af dyserne (blækudtag).

I disse tilfælde skal du tænde og slukke printeren igen så hurtigt som muligt, så hættens igen sidder korrekt på printheadet.

## Justering af skrivehovedet

Juster skrivehovedet, hvis du opdager en fejljustering i lodrette linjer eller utydelige billeder.

## Justering af skrivehovedet — Windows

1. Læg almindeligt A4-papir i printeren.
2. Åbn printerdrivervinduet.
3. Klik på **Skrivehovedjustering** i fanen **Vedligeholdelse**.
4. Følg vejledningen på skærmen.

## Justering af skrivehovedet — Mac OS

1. Læg almindeligt A4-papir i printeren.
2. Vælg **Systemindstillinger** i menuen Apple > **Printere og scannere** (eller **Udskriv og scan, Udskriv og fax**), og vælg derefter printeren.
3. Klik på **Indstillinger & Forsyninger > Værktøj > Åbn printerværktøj**.
4. Klik på **Skrivehovedjustering**.
5. Følg vejledningen på skærmen.

## Rengøring af papirbanen for udtværet blæk

Hvis udskrifterne stadig er slørede eller udtværede, skal du rengøre den indvendige rulle.



**Vigtigt:**

*Brug ikke servietter til at rengøre printeren indvendigt. Printheadets dyser kan blive tilstoppede, hvis der kommer fnug på dem.*

1. Kontroller, at der ikke er støv eller pletter på scannerglaspladen og dokumentlåg.
2. Læg almindeligt A4-papir i printeren.
3. Start kopiering uden at placere en original.

**Bemærk:**

*Gentag denne proces, indtil der ikke er udtværet blæk på papiret.*

## Rengøring af Scannerglaspladen

Hvis kopierne eller scannede billeder er udtværede, skal du rengøre scannerglaspladen.



**Vigtigt:**

*Brug aldrig alkohol eller fortynder til rengøring af printeren. Disse kemikalier kan beskadige printeren.*

1. Åbn dokumentdækslet.

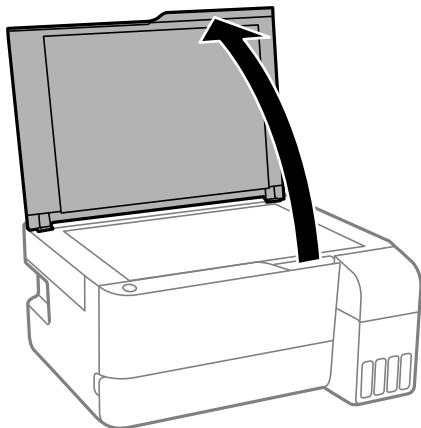

2. Brug en tør, blød og ren klud til rengøring af overfladen af scannerglaspladen.



**Vigtigt:**

- Hvis der kommer fedt eller andet materiale, der er svært at fjerne, på glaspladen, skal du bruge en lille smule rengøringsmiddel til glasflader og en blød klud til rengøringen. Tør al overskydende væske af.
- Tryk ikke for hårdt på glasoverfladen.
- Vær omhyggelig med ikke at ridse eller beskadige overfladen af glasset. En beskadiget glasoverflade kan forringe scanningskvaliteten.

---

## Rengøring af printeren

Hvis komponenterne og kabinettet er snavset eller støvet, skal du slukke for printeren og rengøre dem med en blød, ren klud, der er fugtet med vand. Hvis du ikke kan fjerne snavs, kan du prøve at tilføje en lille mængde mildt rengøringsmiddel til den fugtige klud.

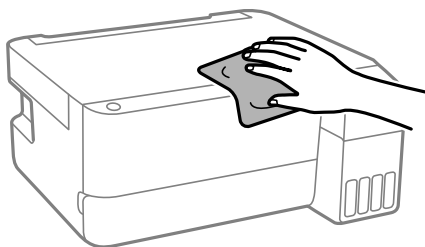

**!** **Vigtigt:**

- ❑ Pas på ikke at få vand på printermekanismen eller andre elektriske komponenter. Ellers kan printeren blive beskadiget.
- ❑ Brug aldrig alkohol, maling eller fortynder til rengøring af komponenterne og kabinettet. Disse kemikalier kan skade dem.
- ❑ Rør ikke ved de områder, der er vist på følgende illustration. Dette kan forårsage en funktionsfejl.

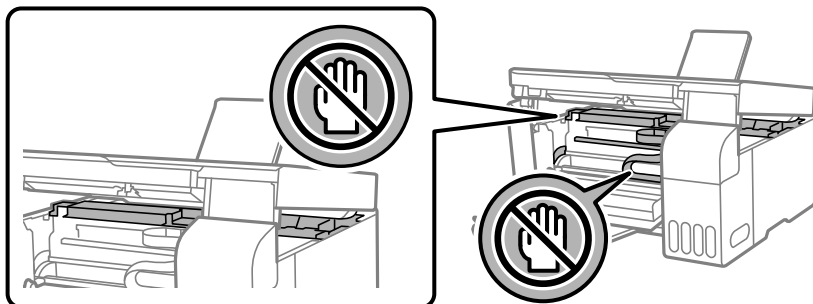

## Oprensning af spildt blæk

Hvis der er spildt blæk, kan du rense det op på følgende måder.

- ❑ Hvis der klæber blæk til området omkring tanken, skal du tørre det af med en fnugfri, ren klud eller en vatpind.
- ❑ Hvis der spildes blæk på skrivebordet eller gulvet, skal du straks tørre det af. Når blæk tørrer, er det svært at fjerne. For at forhindre tilsmudsningen i at sprede sig skal du opsuge blækket med en tør klud og derefter tørre af med en fugtig klud.
- ❑ Hvis der kommer blæk på dine hænder, skal du vaske dem med vand og sæbe.

# I disse situationer

Hvis du udskifter en computer. . . . .	75
Strømbesparelse. . . . .	75
Kontrol af det samlede antal sider, der er kørt gennem printeren. . . . .	76
Deaktivering af din Wi-Fi-forbindelse. . . . .	76
Installation af programmerne separat. . . . .	77
Genindstilling af netværksforbindelsen. . . . .	80
Direkte tilslutning af en smartenhed og printer (Wi-Fi Direct). . . . .	89
Tilføjelse og ændring af printerens forbindelse. . . . .	92
Transport og opbevaring af printeren. . . . .	95

## Hvis du udskifter en computer

Du skal installere printerdriveren og anden software på den nye computer.

Gå ind på følgende websted, og indtast derefter produktnavnet. Gå til **Opsætning**, og påbegynd konfiguration. Følg vejledningen på skærmen.

<https://epson.sn>

---

## Strømbesparelse

Printeren går automatisk i dvaletilstand eller slukkes, hvis der ikke foretages nogen handlinger i et indstillet tidsrum. Du kan justere tiden, inden der anvendes strømstyring. Enhver øgning vil påvirke produktets energieffektivitet. Tag hensyn til miljøet, inden du foretager eventuelle ændringer.

Afhængigt af hvor produktet er købt, har printerens muligvis en funktion, der automatisk slukker apparatet, hvis det ikke forbindes til en netværk inden for en bestemt tidsperiode.

<https://www.epson.eu/energy-consumption>

## Strømbesparelse — Windows

1. Åbn printerdrivervinduet.
2. Klik på **Oplysninger om printer og indstillinger** i fanen **Vedligeholdelse**.
3. Gør et af følgende.

**Bemærk:**

*Dit produkt har muligvis funktionen **Sluktimer** eller funktionerne **Sluk hvis inaktiv** og **Sluk hvis afbrudt**, afhængigt af hvor produktet er købt.*

- Vælg det tidsrum, der skal gå, før printerens går i dvaletilstand, som indstilling for **Dvaletimer**, og klik på **Send**. For at få printerens til at slukke automatisk skal du vælge tidsrum for indstillingen **Sluktimer** og klikke på **Send**.
- Vælg det tidsrum, der skal gå, før printerens går i dvaletilstand, som indstilling for **Dvaletimer**, og klik på **Send**. For at få printerens til at slukke automatisk skal du vælge tidsrum i indstillingen **Sluk hvis inaktiv** eller **Sluk hvis afbrudt** og derefter klikke på **Send**.

4. Klik på **OK**.

### Relaterede oplysninger

➔ [“Program til udskrivning fra en computer \(Printerdriver til Windows\)” på side 151](#)

## Strømbesparelse — Mac OS

1. Vælg **Systemindstillinger** i menuen **Apple > Printere og scannere** (eller **Udskriv og scan, Udskriv og fax**), og vælg derefter printerens.
2. Klik på **Indstillinger & Forsyninger > Værktøj > Åbn printerværktøj**.

3. Klik på **Printerindstillinger**.

4. Gør et af følgende.

**Bemærk:**

Dit produkt har muligvis funktionen **Sluktimer** eller funktionerne **Sluk hvis inaktiv** og **Sluk hvis afbrudt**, afhængig af hvor produktet er købt.

- Vælg det tidsrum, der skal gå, før printeren går i dvaletilstand, som indstilling for **Dvaletimer**, og klik på **Anvend**. For at få printeren til at slukke automatisk skal du vælge tidsrum for indstillingen **Sluktimer** og klikke på **Anvend**.
- Vælg det tidsrum, der skal gå, før printeren går i dvaletilstand, som indstilling for **Dvaletimer**, og klik på **Anvend**. For at få printeren til at slukke automatisk skal du vælge tidsrum i indstillingen **Sluk hvis inaktiv** eller **Sluk hvis afbrudt** og derefter klikke på **Anvend**.

---

## Kontrol af det samlede antal sider, der er kørt gennem printeren

Du kan kontrollere det samlede antal sider, der er kørt gennem printeren. Disse oplysninger udskrives sammen med dysetjekmønsteret.

1. Læg almindeligt A4-papir i printeren.
2. Tryk på  for at slukke printeren.
3. Tænd printeren, mens du holder knappen  nede, og slip derefter knapperne, når strømindikatoren blinker.

**Bemærk:**

Du kan også kontrollere det samlede antal sider, der er kørt gennem printeren, fra printerdriveren.

- Windows

Klik på **Oplysninger om printer og indstillinger** i fanen **Vedligeholdelse**.

- Mac OS

Apple-menu > **Systemindstillinger** > **Printere og scannere** (eller **Udskriv og scan**, **Udskriv og fax**) > Epson(XXXX) > **Indstillinger og forsyninger** > **Hjælpeprogram** > **Åbn printerens hjælpeprogram** > **Oplysninger om printer og indstillinger**

---

## Deaktivering af din Wi-Fi-forbindelse

Hvis du førhen har brugt Wi-Fi (trådløst LAN), men ikke længere har brug for det på grund af din forbindelsesmåde eller lignende, kan du deaktivere din Wi-Fi-forbindelse.

Ved at fjerne unødvendige Wi-Fi-signaler, kan du også reducere strømforbruget på standby.

1. Sluk printeren, hvis den er tændt.
2. Tænd printeren samtidig med at knappen  holdes nede.  
Standardnetværksindstillingerne gendannes, og Wi-Fi-forbindelsen slås fra.

**Bemærk:**

Netværksindstillingerne skal konfigureres igen for at bruge Wi-Fi igen.

### Relaterede oplysninger

➔ “Taster og funktioner” på side 22

## Installation af programmerne separat

Forbind din computer til netværket og installer den seneste version af programmerne fra websiden. Log på computeren som administrator. Hvis du bliver bedt om det, skal du indtaste administratoradgangskoden.

**Bemærk:**

Når du geninstallere et program, skal du først afinstallere det.

1. Sørg for at printeren og computeren er tilgængelige til kommunikation, og at printeren er sluttet til internettet.
2. Start Epson Software Updater.  
Skærbilledet er et eksempel på Windows.

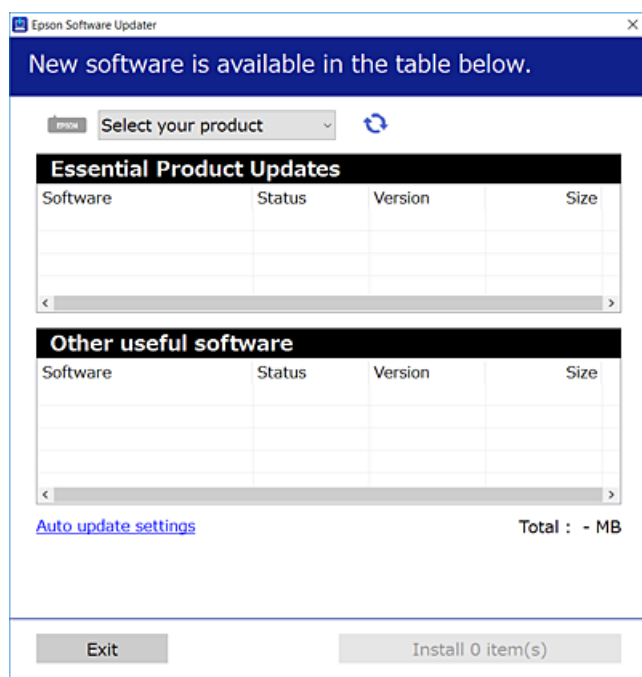

3. Hvis du bruger Windows, skal du vælge din printer, og derefter klikke på  for at søge efter de senest tilgængelige programmer.
4. Vælg de elementer, du vil installere eller opdatere, og klik derefter på installationsknappen.

**!** **Vigtigt:**

Sluk ikke printeren, og træk ikke stikket ud, før opdateringen er gennemført. Hvis du gør det, kan det medføre fejl i printeren.

**Bemærk:**

- ❑ Du kan downloade de seneste applikationer fra Epsons websted.  
<http://www.epson.com>
- ❑ Hvis du bruger styresystemerne Windows Server, kan du ikke bruge Epson Software Updater. Download de nyeste programmer fra Epsons websted.

**Relaterede oplysninger**

➔ “Program til opdatering af software og firmware (Epson Software Updater)” på side 154

## Kontrol af, om en ægte Epson-printerdriver er installeret — Windows

Du kan kontrollere, om en original Epson-printerdriver er installeret på din computer ved hjælp af en af følgende metoder.

Vælg **Kontrolpanel > Vis enheder og printere (Printere, Printere og faxenheder)**, og gør derefter følgende for at åbne vinduet til egenskaber for printerserver.

- ❑ Windows 11/Windows 10/Windows 8.1/Windows 8/Windows 7/Windows Server 2022/Windows Server 2019/Windows Server 2016/Windows Server 2012 R2/Windows Server 2012/Windows Server 2008 R2

Klik på printerikonet, og klik derefter på **Egenskaber for printerserver** øverst i vinduet.

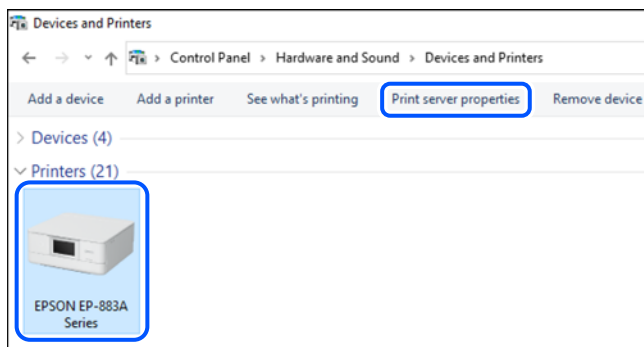

- ❑ Windows Vista/Windows Server 2008  
Højreklik på mappen **Printere**, og klik derefter på **Kør som administrator > Serveregenskaber**.
- ❑ Windows XP/Windows Server 2003 R2/Windows Server 2003  
Fra menuen **Filer** skal du vælge **Serveregenskaber**.

Klik på fanen **Driver**. Hvis dit printernavn vises på listen, er der installeret en original Epson-printerdriver på din computer.

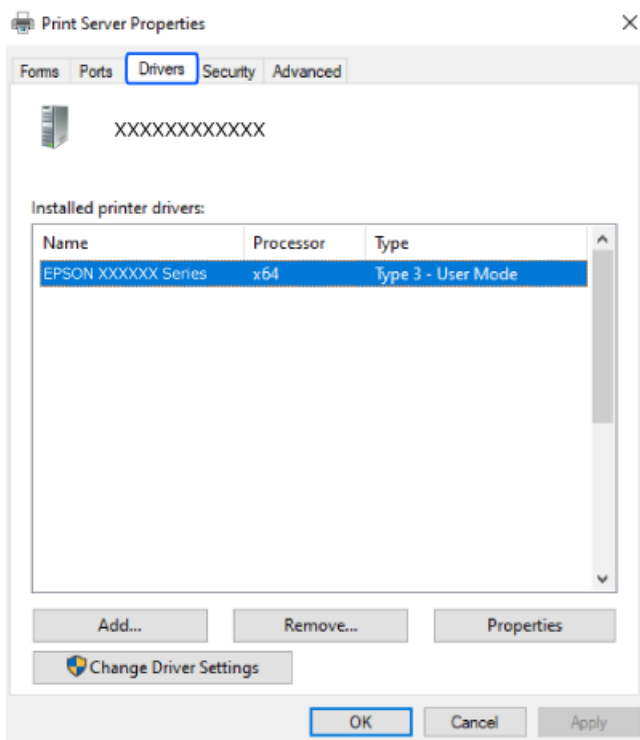

### Relaterede oplysninger

➔ [“Installation af programmerne separat” på side 77](#)

## Kontrol af, om en ægte Epson-printerdriver er installeret — Mac OS

Du kan kontrollere, om en original Epson-printerdriver er installeret på din computer ved hjælp af en af følgende metoder.

Vælg **Systemindstillinger** i menuen Apple > **Printere & Scannere** (eller **Udskriv & Scan**, **Udskriv & Fax**), og vælg derefter printerens. Klik på **Indstillinger og forbrugsvarer**, og hvis fanen **Indstillinger** og fanen **Værktøjer** vises i vinduet, er der installeret en original Epson-printerdriver på din computer.

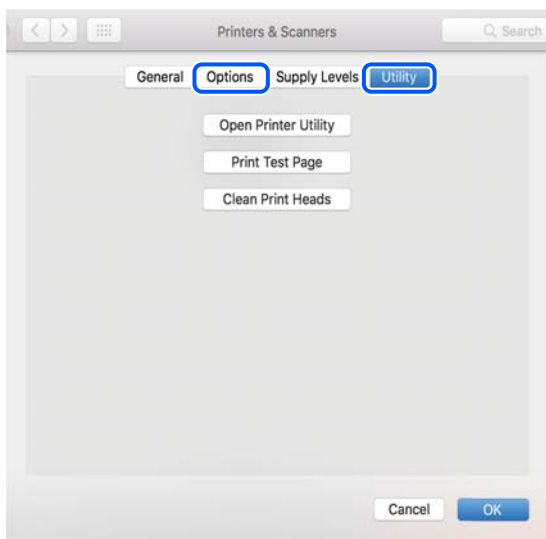

### Relaterede oplysninger

➔ [“Installation af programmerne separat” på side 77](#)

---

## Genindstilling af netværksforbindelsen

I følgende situationer skal printernetværket konfigureres.

- Hvis du bruger en printer med en netværksforbindelse
- Hvis dit netværksmiljø har ændret sig
- Ved udskiftning af den trådløse router
- Ændring af forbindelsesmetoder til computeren

## Foretage indstillinger for tilslutning til computeren

Du kan køre installationsprogrammet ved hjælp af en af følgende metoder.

### Konfiguration fra webstedet

Gå ind på følgende websted, og indtast derefter produktnavnet. Gå til **Opsætning**, og påbegynd konfiguration.

<https://epson.sn>

 Du kan også se fremgangsmåden i Webfilmmanualer. Gå på følgende hjemmeside.

<https://support.epson.net/publist/vlink.php?code=NPD6870>

### Opsætning med softwaredisken

Hvis en softwaredisk følger med din printer, og du bruger en Windows-computer med et diskdrev, skal du sætte disken i computeren og derefter følge vejledningerne på skærmen.

## Foretage indstillinger for tilslutning til smartenhed

Du kan betjene printeren via den trådløse router fra din smartenhed, når du slutter printeren til samme netværk som den trådløse router.

For at oprette en ny forbindelse, skal du gå på følgende webside på den smartenhed, som skal forbindes til printeren. Indtast produktnavnet, gå til Opsætning, og start derefter opsætningen.

<https://epson.sn>

 Du kan se fremgangsmåden i Webfilmmanualer. Gå på følgende hjemmeside.

<https://support.epson.net/publist/vlink.php?code=VC00006>

### **Bemærk:**

Hvis en oprettet forbindelse mellem din smartenhed og printeren skal konfigureres igen, kan du gøre det fra en app som fx Epson Smart Panel.

## Foretage Wi-Fi-indstillinger fra kontrolpanelet

Hvis du ikke bruger en computer eller smartenhed til at konfigurere printerforbindelsen, kan du gøre det på kontrolpanelet.

Du kan foretage netværksindstillinger fra printerens kontrolpanel på flere måder. Vælg den tilslutningsmetode, der passer til omgivelserne og de betingelser, som du bruger.

## Gør Wi-Fi-indstillinger ved hjælp af trykknappopsætning

Du kan konfigurere et Wi-Fi-netværk automatisk ved at trykke på en knap på den trådløse router. Hvis følgende betingelser er opfyldt, kan du konfigurere vha. denne metode.

- Den trådløse router er kompatibel med WPS (Wi-Fi Protected Setup).
- Den aktuelle Wi-Fi-forbindelse blev etableret ved at trykke på en knap på den trådløse router.



### **Bemærk:**

Se dokumentationen, der følger med den trådløse router, hvis du ikke kan finde knappen, eller hvis du konfigurerer vha. af softwaren.

1. Hold [WPS]-knapen på den trådløse router nede, til sikkerhedslampen blinker.





Se dokumentationen, der følger med den trådløse router, hvis du ikke ved, hvor [WPS]-knappen er, eller hvis der ikke er knapper på den trådløse router.

2. Hold nede på Wi-Fi-knappen på printeren i mindst fem sekunder, indtil -lyset og -lyset blinker skiftevis.

Forbindelsesindstillingen starter. Når der er oprettet forbindelse, lyser -lampen.



**Bemærk:**

Printeren er i en fejlforbindelsesstatus, når -lampen og -lampen blinker samtidig. Når printerfejlen er løst ved at trykke på knappen Wi-Fi på printeren, skal du genstarte den trådløse router, placere det tættere på printeren og forsøge igen. Udskriv en netværksforbindelsesrapport og se løsningen, hvis det stadig ikke virker.



## Lave Wi-Fi-indstillinger ved hjælp af PIN-kodeopsætning (WPS)



Du kan oprette forbindelse til en trådløs router vha. en PIN-kode, der er udskrevet på et netværksstatusark. Du kan bruge denne konfigurationsmetode, hvis en trådløs router kan anvende WPS (Opsætning af beskyttet Wi-Fi). Brug en computer til indtastning af PIN-koden den trådløse router.

1. Ilæg papir.
2. Hold -knappen nede på printeren i mindst 5 sekunder.

Netværksstatusarket udskrives.

**Bemærk:**

Hvis du slipper -knappen inden for 5 sekunder, udskrives der en netværksforbindelsesrapport. Bemærk, at PIN-kodeoplysningen ikke udskrives på denne rapport.



3. Hold knappen Wi-Fi nede, og tryk på knappen , til -lampen og -lampen blinker skiftevis.
4. Brug computeren til indtastning af PIN-koden (et tal på otte cifre), der er trykt i kolonnen [WPS-PIN Code] på netværksstatusarket, i den trådløse router inden for to minutter.

Når der er oprettet forbindelse, lyser -lampen.



**Bemærk:**

❑ Se dokumentationen, der følger med den trådløse router, for at få oplysninger om indtastning af en PIN-kode.

❑ Printerens er i en fejlforbindelsesstatus, når -lampen og -lampen blinker samtidig. Når printerfejlen er løst ved at trykke på knappen Wi-Fi på printerens, skal du genstarte den trådløse router, placere den tættere på printerens og forsøge igen. Udskriv en netværksforbindelsesrapport og se løsningen, hvis det stadig ikke virker.



## Kontrol af printerens netværksforbindelsesstatus (Netværksforbindelsesrapport)

Du kan udskrive en netværksforbindelsesrapport for at kontrollere status mellem printerens og den trådløse router.

1. Ilæg papir.
2. Tryk på -knappen.

Netværksforbindelsesrapporten udskrives.

Se netværksforbindelsesrapporten, hvis der er opstået en fejl, og følg derefter de udskrevne løsninger.

### Relaterede oplysninger

➔ [“Meddelelser og løsninger på netværksforbindelsesrapporten” på side 84](#)

## Meddelelser og løsninger på netværksforbindelsesrapporten

Kontroller meddelelser og fejlkoder på netværksforbindelsesrapporten, og følg derefter løsningerne.

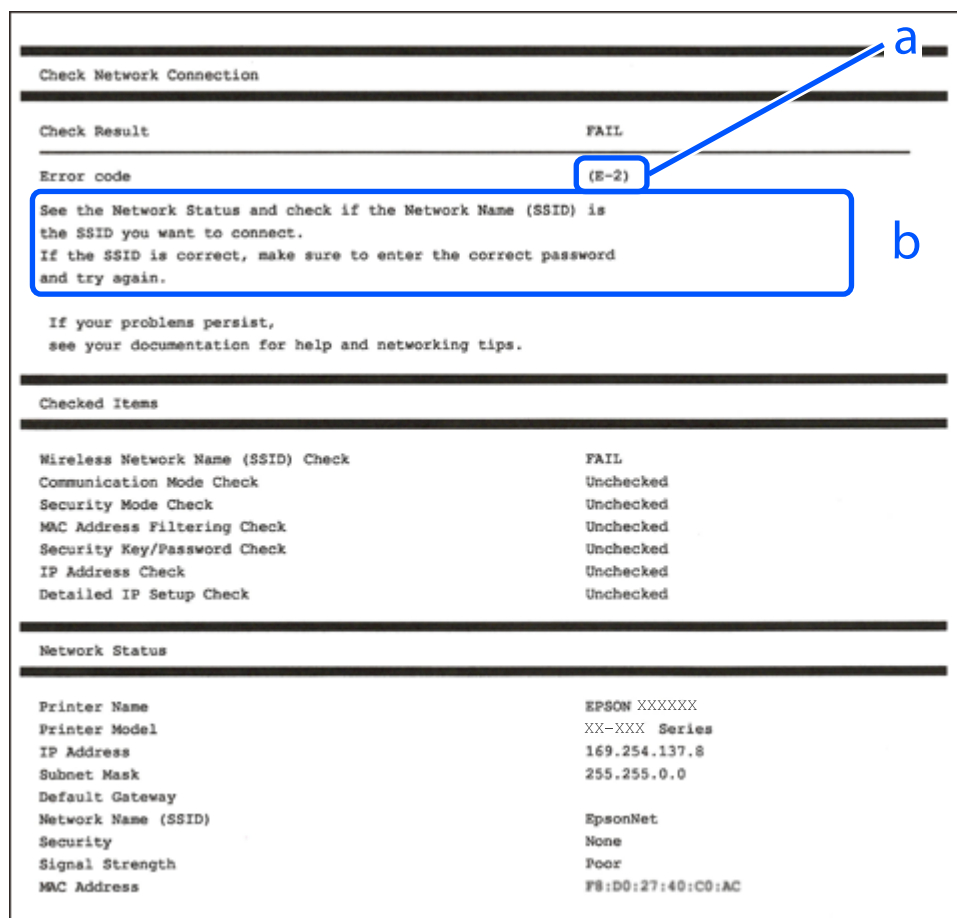

a: Fejlkode

b: Meddelelser på netværksmiljøet

### Relaterede oplysninger

- ➔ “E-1” på side 85
- ➔ “E-2, E-3, E-7” på side 85
- ➔ “E-5” på side 86
- ➔ “E-6” på side 86
- ➔ “E-8” på side 86
- ➔ “E-9” på side 87
- ➔ “E-10” på side 87
- ➔ “E-11” på side 87
- ➔ “E-12” på side 88
- ➔ “E-13” på side 88
- ➔ “Meddelelse på netværksmiljøet” på side 89

## E-1

### Løsninger:

- Kontroller, at hub'en eller en anden netværksenhed er tændt.
- Hvis du vil tilslutte printeren via Wi-Fi, skal du foretage Wi-Fi-indstillinger for printeren igen, fordi den er deaktiveret.

### Relaterede oplysninger

➔ “Foretage Wi-Fi-indstillinger fra kontrolpanelet” på side 81

## E-2, E-3, E-7

### Løsninger:

- Sørg for, at din trådløse router er tændt.
- Bekræft, at din computer eller enhed er ordentligt forbundet til den trådløse router.
- Sluk for den trådløse router. Vent i ca. 10 sekunder, og tænd derefter igen.
- Placer printeren tættere på den trådløse router, og fjern eventuelle forhindringer mellem dem.
- Hvis du har indtastet SSID manuelt, skal du kontrollere, om det er korrekt. Kontroller SSID fra **Netværksstatus**-delen i netværksforbindelsesrapporten.
- Hvis et adgangspunkt har flere SSID'er, skal du vælge SSID'et, som vises. Hvis SSID'et bruger en ikke-kompatibel frekvens, viser printeren dem ikke.
- Hvis du bruger trykknappen for opsætning til at oprette netværksforbindelse, skal du sørge for, at din trådløse router understøtter WPS. Du kan ikke bruge trykknappen for opsætning, hvis din trådløse router ikke understøtter WPS.
- Kontroller, at dit SSID kun bruger ASCII-tegn (alfanumeriske tegn og symboler). Printeren kan ikke vise et SSID, der indeholder tegn, som ikke er ASCII.
- Sørg for, at du kender SSID'et og adgangskoden, før du opretter forbindelse til den trådløse router. Hvis du bruger en trådløs router med dens standardindstillinger, skal du bruge det SSID og den adgangskode, der står på mærkatet på den trådløse router. Kontakt den person, der har konfigureret den trådløse router, eller se dokumentationen, der følger med den trådløse router, hvis du ikke kender SSID og adgangskode.
- Når du ønsker at oprette forbindelse til et SSID, der er genereret ved hjælp af tethering-funktionen på en smart-enhed, skal du kontrollere SSID og adgangskode i smart-enhedens dokumentation.
- Hvis din Wi-Fi-forbindelse pludselig afbrydes, skal du undersøge betingelserne nedenfor. Hvis nogen af disse betingelser er gældende, skal du nulstille dine netværksindstillinger ved at downloade og køre softwaren fra følgende websted.

<https://epson.sn> > Opsætning

- En anden smart-enhed blev tilføjet til netværket ved hjælp af trykknappopsætning.
- Wi-Fi-netværket var installeret med en anden metode end trykknappopsætning.

### Relaterede oplysninger

➔ “Genindstilling af netværksforbindelsen” på side 80  
➔ “Foretage Wi-Fi-indstillinger fra kontrolpanelet” på side 81

## E-5

### Løsninger:

Kontroller, at den trådløse routers sikkerhedstype er indstillet til en af følgende. Hvis den ikke er det, skal du skifte sikkerhedstypen på den trådløse router, og nulstil derefter netværksindstillingerne på printeren.

- WEP-64 bit (40 bit)
- WEP-128 bit (104 bit)
- WPA PSK (TKIP/AES)\*
- WPA2 PSK (TKIP/AES)\*
- WPA (TKIP/AES)
- WPA2 (TKIP/AES)
- WPA3-SAE (AES)

\* WPA PSK er også kendt som WPA Personal. WPA2 PSK er også kendt som WPA2 Personal.

## E-6

### Løsninger:

- Sørg for, at MAC adressefiltreringen er slået fra. Hvis den er slået til, skal du registrere printerens MAC-adresse, så den ikke filtreres fra. Du kan læse mere om din trådløse router i den medfølgende dokumentation. Du kan se printerens MAC adresse under **Netværksstatus** på netværksforbindelsesrapporten.
- Hvis din trådløse router bruger delt godkendelse med WEP-sikkerhed, skal du sørge for, at godkendelsesnøglen og indekset er korrekt.
- Hvis antallet af enheder, der kan forbindes, på den trådløse router er mindre end antallet af netværksenheder, du ønsker at forbinde, skal du indstille din trådløse router, for at forøge antallet af enheder, der kan forbindes. Du kan læse, hvordan du konfigurerer disse indstillinger i dokumentationen, der fulgte med din trådløse router.

### Relaterede oplysninger

➔ [“Foretage indstillinger for tilslutning til computeren” på side 80](#)

## E-8

### Løsninger:

- Slå DHCP til på din trådløse router, når printerens indstilling Hent IP-adresse er sat til Auto.
- Hvis printerens indstilling for Hent IP-adresse er sat til manuel, er den IP-adresse, du manuelt har indstillet ugyldig, da den er uden for område (f.eks.: 0.0.0.0). Indstil en gyldig IP-adresse fra printerens kontrolpanel eller ved hjælp af printerens kontrolpanel.

### Relaterede oplysninger

➔ [“Indstilling af en statisk IP-adresse til printeren” på side 93](#)

## E-9

### Løsninger:

Kontroller følgende.

- Enhederne er tændt.
- Du har adgang til internettet og andre computere eller netværksenheder på samme netværk fra de enheder, du vil forbinde til printeren.

Hvis du stadig ikke kan forbinde printeren og netværksenhederne, efter at du har bekræftet ovenstående, skal du slukke for den trådløse router. Vent i ca. 10 sekunder, og tænd derefter igen. Nulstil herefter dine netværksindstillinger ved at downloade og køre installationsprogrammet fra følgende websted.

<https://epson.sn> > Opsætning

### Relaterede oplysninger

➔ “Foretage indstillinger for tilslutning til computeren” på side 80

## E-10

### Løsninger:

Kontroller følgende.

- Andre enheder på netværket er tændt.
- Netværksadresser (IP-adresse, undernetmaske og standardgateway) er korrekte, hvis du har indstillet printerens Hent IP-adresse til Manuel.

Indstil netværksadressen igen, hvis de er forkerte. Du kan kontrollere IP-adressen, undernetmasken og standardgateway i **Netværksstatus**-delen i netværksforbindelsesrapporten.

Hvis DHCP er aktiveret, skal du skifte printerens indstilling for Hent IP-adresse til Auto. Hvis du ønsker at indstille IP-adressen manuelt, skal du kontrollere printerens IP-adresse fra **Netværksstatus**-delen i netværksforbindelsesrapporten, og derefter vælge Manuel på skærmen for netværksindstillinger. Sæt undernetmasken til [255.255.255.0].

Hvis du stadig ikke kan forbinde printeren og netværksenhederne, skal du slukke for den trådløse router. Vent i ca. 10 sekunder, og tænd derefter igen.

### Relaterede oplysninger

➔ “Indstilling af en statisk IP-adresse til printeren” på side 93

## E-11

### Løsninger:

Kontrollér følgende.

- Standard-gatewayadressen er korrekt, når du sætter printerens konfiguration af TCP/IP til Manuel.
- Enheden, der er sat som standard-gateway, er tændt.

Indstil den korrekte standard-gatewayadresse. Du kan se standard gateway-adressen under **Netværksstatus** på netværksforbindelsesrapporten.

### Relaterede oplysninger

➔ [“Indstilling af en statisk IP-adresse til printeren” på side 93](#)

## E-12

### Løsninger:

Kontroller følgende.

- Andre enheder på netværket er tændt.
- Netværksadresserne (IP-adresse, undernetmaske og standardgateway) er korrekte, hvis du indtaster dem manuelt.
- Netværksadresserne til andre enheder (undernetmaske og standardgateway) er de samme.
- IP-adressen konflikter ikke med andre enheder.

Hvis du stadig ikke kan forbinde printeren og netværksenhederne, efter at du har bekræftet ovenstående, kan du prøve følgende.

- Sluk for den trådløse router. Vent i ca. 10 sekunder, og tænd derefter igen.
- Foretag netværksindstillinger igen ved hjælp af installationsprogrammet. Du kan køre det fra følgende websted.  
<https://epson.sn> > **Opsætning**
- Du kan registrere flere adgangskoder på en trådløs router, der bruger WEP-sikkerhed. Hvis der er registreret flere adgangskoder, skal du kontrollere, om den først registrerede adgangskode er indstillet på printeren.

### Relaterede oplysninger

➔ [“Indstilling af en statisk IP-adresse til printeren” på side 93](#)

## E-13

### Løsninger:

Kontroller følgende.

- Netværksenheder som fx en trådløs router, en hub og en router er tændt.
- TCP/IP-konfigurationen for netværksenheder er ikke foretaget manuelt. (Hvis printerens TCP/IP-konfiguration foretages automatisk, og TCP/IP-konfigurationen på andre netværksenheder foretages manuelt, er printerens netværk muligvis et andet end netværket for andre enheder.)

Hvis det stadig ikke virker, efter at du har kontrolleret ovenstående, skal du prøve følgende.

- Sluk for den trådløse router. Vent i ca. 10 sekunder, og tænd derefter igen.
- Foretag netværksindstillinger på den computer, der er på samme netværk som printeren ved hjælp af installationsprogrammet. Du kan køre det fra følgende websted.  
<https://epson.sn> > **Opsætning**
- Du kan registrere flere adgangskoder på et adgangspunkt, der bruger WEP-sikkerhed. Hvis der er registreret flere adgangskoder, skal du kontrollere, om den først registrerede adgangskode er indstillet på printeren.

### Relaterede oplysninger

- ➔ “Indstilling af en statisk IP-adresse til printeren” på side 93
- ➔ “Foretagne indstillinger for tilslutning til computeren” på side 80

### Meddelelse på netværksmiljøet

Meddelelse	Løsning
Wi-Fi-miljøet skal forbedres. Sluk og tænd for din trådløse router. Hvis forbindelsen ikke forbedres, bedes du se dokumentationen til din trådløse router.	Efter flytning af printeren tættere på den trådløse router og fjernelse af eventuelle forhindringer mellem dem, skal du slukke for den trådløse router. Vent i ca. 10 sekunder, og tænd derefter igen. Hvis det stadig ikke tilslutter, se dokumentationen til den trådløse router.
*Der kan ikke tilkobles flere enheder. Afbryd forbindelsen til én af de tilsluttede enheder, hvis du vil tilføje én mere.	Computer og smartenheder, som kan tilsluttes samtidigt, er forbundet fuldt ud i Wi-Fi Direct-forbindelsen (Simpel AP). Hvis du vil tilføje en anden computer eller smartenhed, skal du først afbryde en af de forbundne enheder eller forbinde den til det andet netværk.  Du kan bekræfte antallet af trådløse enheder, der kan tilsluttes samtidigt, og antallet af tilsluttede enheder ved at tjekke netværksstatusarket.

## Direkte tilslutning af en smartenhed og printer (Wi-Fi Direct)

Wi-Fi Direct (Simpel AP) giver dig mulighed for at forbinde en smartenhed direkte til printeren uden en trådløs router og udskrive fra smartenheden.

### Om Wi-Fi Direct

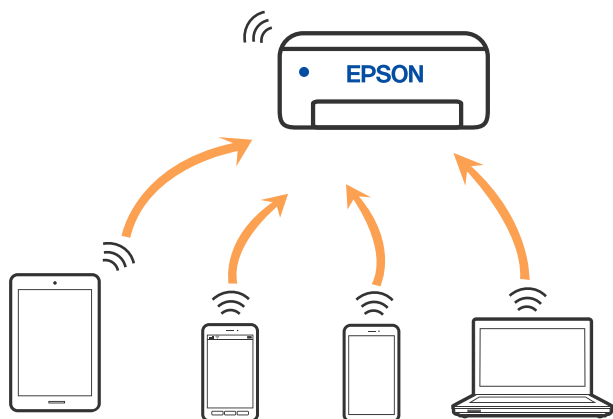

Brug denne forbindelsesmetode, når du ikke bruger Wi-Fi hjemme eller på kontoret, eller når du vil forbinde printeren og smartenheden direkte. I denne tilstand fungerer printeren som en trådløs router, og du kan forbinde enhederne til printeren uden at skulle bruge en standard trådløs router. Enheder, der er forbundet direkte til printeren, kan dog ikke kommunikere med hinanden via printeren.



Printeren kan forbindes vha. Wi-Fi og Wi-Fi Direct (Simpel AP) forbindelse samtidigt. Men hvis du starter en netværksforbindelse i Wi-Fi Direct (Simpel AP) forbindelse, når printeren er forbundet via Wi-Fi, afbrydes Wi-Fi midlertidigt.

## Tilslutning til enheder med Wi-Fi Direct

Denne metode giver dig mulighed for at forbinde printeren direkte med enheder uden en trådløs router. Printerens fungerer som en trådløs router.

1. Hold knappen Wi-Fi nede, og tryk på knappen , til -lampen og -lampen blinker skiftevis.  
Vent, indtil processen er afsluttet.

Når der er oprettet forbindelse, lyser -lampen.



### **Bemærk:**

Hvis du aktiverer Wi-Fi Direct en gang, forbliver det aktiveret, medmindre du gendanner standardindstillingerne for netværk.



2. Ilæg papir.
3. Hold -knappen nede på printerens i mindst syv sekunder.  
Netværksstatusarket udskrives. Du kan kontrollere SSID og adgangskode til Wi-Fi Direct (Simpel AP) på dette ark.
4. På computerens netværksforbindelsesskærm eller smart-enhedens Wi-Fi-skærm skal du vælge det samme SSID, der er vist på netværksstatusarket, for at forbinde.

```
<Wi-Fi Direct>
Wi-Fi Direct Mode           On
Communication Mode         Simple AP
Operation Mode              IEEE802.11g/n
Communication Speed         Auto
SSID                        DIRECT-XXXXXXXXXX
Password                    XXXXXXXX
Channel                     11
Security Level              WPA2-PSK(AES)
Link Status                 Unknown
Connected Devices          2(Max 4)
Client MAC List             9C:5C:F9:38:C3:74
                             20:02:AF:C1:92:6B
```

5. Indtast adgangskoden, der udskrives på netværksstatusarket, til computeren eller smart-enheden.  
Du kan bekræfte status på Wi-Fi Direct på netværksstatusarket.

**Bemærk:**

Når du opretter forbindelse fra en smart-enhed ved hjælp af Wi-Fi Direct-forbindelse (til Android)

Når du bruger en Android-enhed og tilslutter til printeren ved hjælp af Wi-Fi Direct, vil -lyser og -lyset blinke samtidig på printeren.

Tryk på knappen Wi-Fi for at tillade anmodningen om forbindelse.

Tryk på -knappen, hvis du vil afvise anmodningen om forbindelse.

## Ændring af Wi-Fi Direct-indstillinger (Simpel AP) som f.eks. SSID

Hvis en Wi-Fi Direct-forbindelse (Simpel AP) slås til, kan Wi-Fi Direct-indstillingerne ændres, som f.eks. netværksnavnet og adgangskoden.

1. Gå til Web Config.
2. Log på som administrator i **Avancerede indstillinger**.

**Bemærk:**

Administratoradgangskoden er indstillet på forhånd i de avancerede indstillinger i Web Config. Du kan finde flere oplysninger om administratoradgangskoden i linket nedenfor.

3. Vælg fanen **Tjenester > Wi-Fi Direct**.
4. Vælg punktet, som du vil indstille.
  - Wi-Fi Direct:**

Slår Wi-Fi Direct til og fra.

Når dette punkt slås fra, afbrydes alle enheder, der er forbundet til printeren via Wi-Fi Direct-forbindelsen (Simpel AP).
  - SSID:**

Skift netværksnavnet (SSID) for Wi-Fi Direct (Simpel AP), som bruges for tilslutning til printeren til et vilkårligt navn.

Når du ændrer netværksnavnet (SSID), afbrydes alle tilsluttede enheder. Brug det nye netværksnavn (SSID), hvis du vil tilslutte enhederne igen.
  - Adgangskode:**

Skift Wi-Fi Direct-adgangskoden (Simpel AP) for tilslutning til printeren til en vilkårlig værdi.

Når du ændrer adgangskoden, afbrydes alle tilsluttede enheder. Brug den nye adgangskode, hvis du vil tilslutte enhederne igen.
5. Klik på knappen **Næste**.

Hvis du vil gendanne alle indstillingerne i Wi-Fi Direct (simple AP) til standardindstillingerne, skal du klikke på **Gendan standardindstillinger**. Forbindelsesoplysningerne til Wi-Fi Direct (Simpel AP) på smartenheden, der er gemt på printeren, slettes.

### Relaterede oplysninger

➔ [“Program til konfiguration af printerfunktioner \(Web Config\)” på side 153](#)

## Tilføjelse og ændring af printerens forbindelse

### Sådan opsætter du en printer på flere computere

Der kan forbindes flere computere til den samme trådløse router, men hver computer har muligvis hvert sit SSID.

Hvis SSID'erne, der tildeles af den trådløse router, ikke håndteres som det samme netværk, er hver computer faktisk forbundet til et andet netværk. Når printeren indstilles fra computer A, skal printeren føjes til det samme netværk som computer A, så computer A kan udskrive fra den.

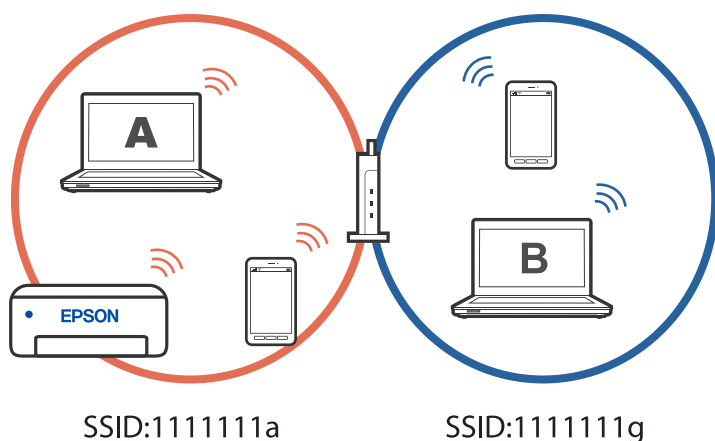

Og hvis printeren indstilles fra computer B i konfigurationen ovenfor, bruges printeren på computer B's netværk. Dette betyder, at computer B kan udskrive, men computer A kan ikke.

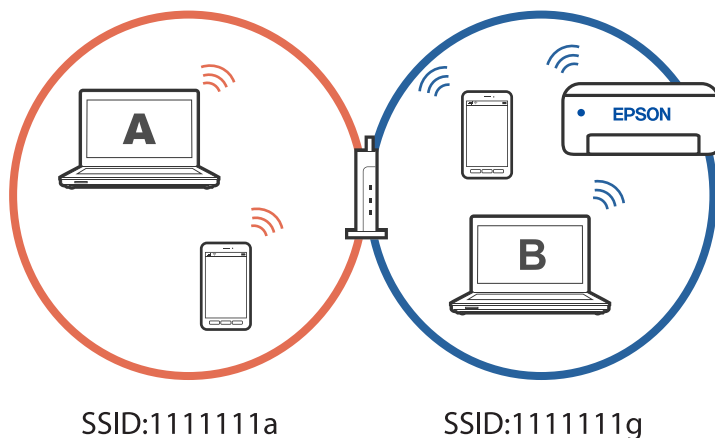

For at undgå dette, skal du - når du indstiller en netværksprinter fra en anden computer - starte installationsprogrammet på computeren, der er forbundet til det samme netværk som printeren. Hvis printeren findes på det samme netværk, genindstilles printeren ikke til netværket, da den er klar til brug.

### Ændring af forbindelsen fra Wi-Fi til USB

Hvis Wi-Fi-forbindelsen er ustabil, eller hvis du vil skifte til en mere stabil USB-forbindelse, skal du gøre følgende.

1. Forbind printeren til en computer med et USB-kabel.

2. Vælg en printer, der ikke er mærket (XXXXX), når du udskriver med en USB-forbindelse.  
Printernavnet eller "Netværk" vises i XXXX afhængigt af operativsystemets version.

Eksempel i Windows 11

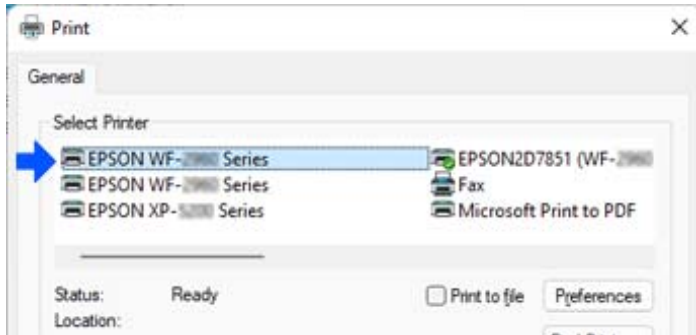

Eksempel i Windows 10

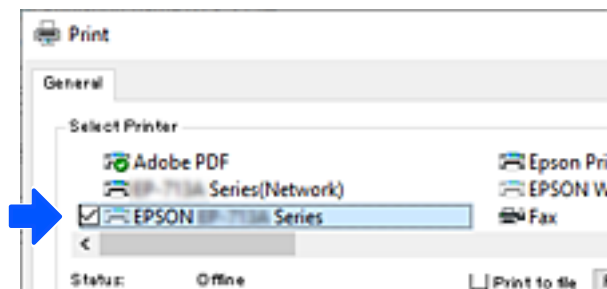

## Indstilling af en statisk IP-adresse til printeren

I Web Config er det muligt at indstille en statisk IP-adresse til en printer.

1. Åbn Web Config.

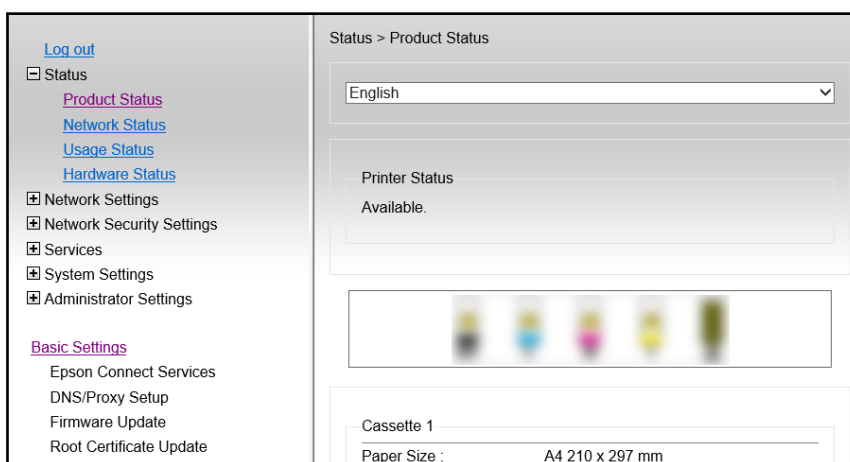

**Bemærk:**

Skærmens indhold og punkter til Web Config varierer afhængigt af modellen.

Når du ser følgende, skal du vælge **Avancerede indstillinger** på listen for oven til højre i vinduet.

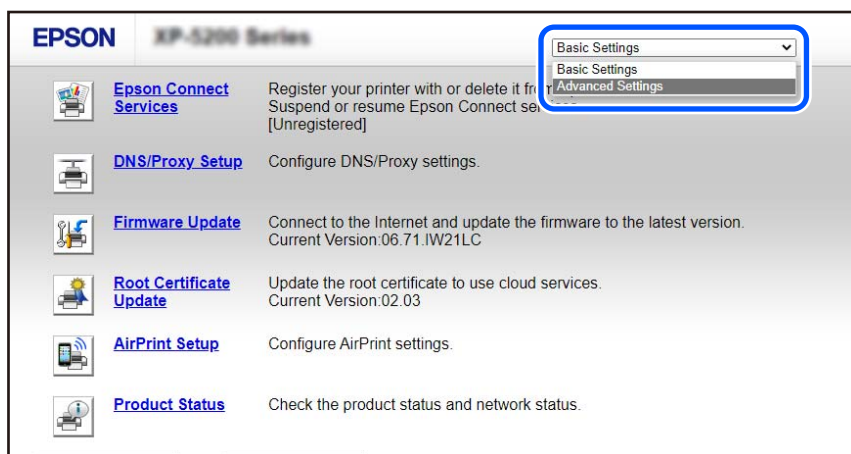

2. Log ind som administrator.

**Bemærk:**

Administratoradgangskoden til **Avancerede indstillinger** er indstillet på forhånd i Web Config. Du kan finde flere oplysninger om administratoradgangskoden i linket nedenfor.

3. Vælg **Netværksindstillinger**.

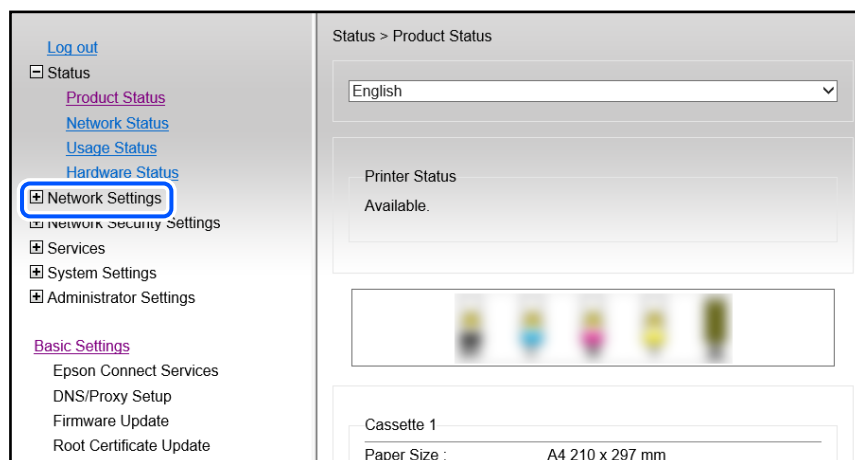

4. Vælg **Grundlæggende**.

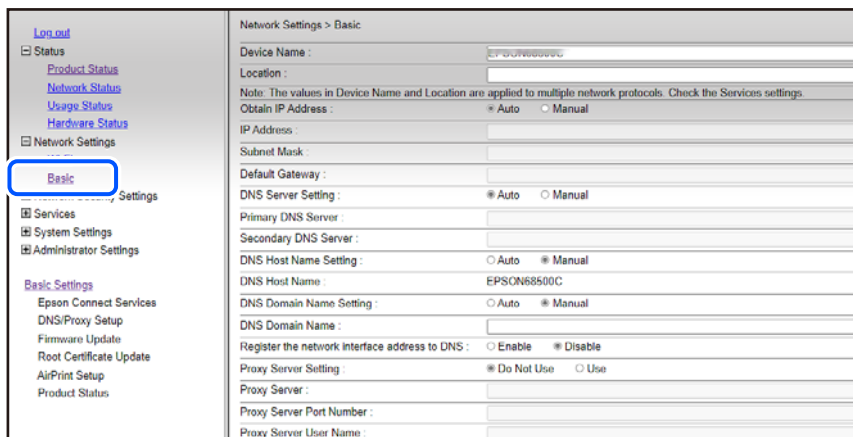

5. Vælg **Manuel** ved punktet **Hent IP-adresse**.

6. Indtast IP-adressen, som du vil oprette i **IP-adresse**.

Indstil undernetmaske, standardgateway, DNS-server osv. i henhold til dit netværksmiljø.

7. Klik på **Næste**.

8. Klik på **OK**.

Indstillingerne anvendes.

For at åbne Web Config igen, skal du indtaste IP-adressen, som du har indstillet.

### Relaterede oplysninger

➔ [“Program til konfiguration af printerfunktioner \(Web Config\)” på side 153](#)

---

## Transport og opbevaring af printeren

Når du skal opbevare eller transportere printeren af hensyn til flytning eller reparation, skal du følge nedenstående trin for at pakke printeren.

1. Sluk for printeren ved at trykke på knappen .
2. Sørg for, at strømlyset slukkes, og tag så strømkablet ud af stikket.



**Vigtigt:**

Tag strømkablet ud, når strømindikatoren er slukket. Ellers vender skriverhovedet ikke tilbage til udgangspositionen, hvilket får blækket til at tørre, og udskrivning bliver umulig.

3. Alle kabler, som f.eks. strømkablet og USB-kablet, skal kobles fra.
4. Fjern alt papir fra printeren.

5. Kontroller, at der ikke er originaler på printeren.
6. Luk omhyggeligt hættens på blæktanken.

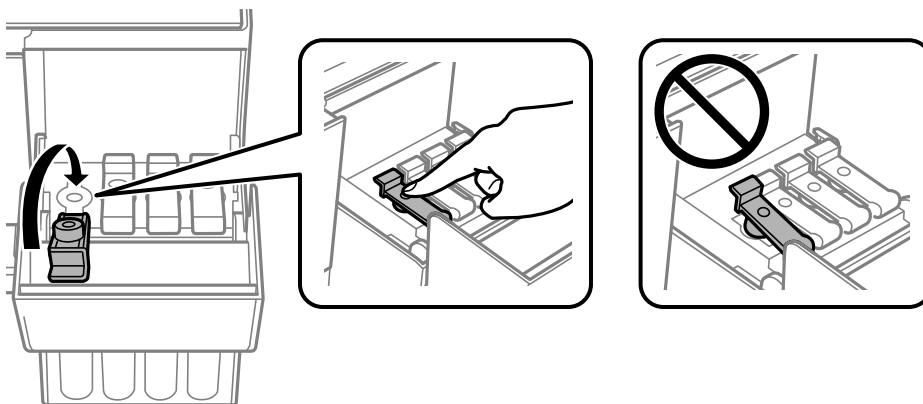

7. Luk blæktankdækslet omhyggeligt.

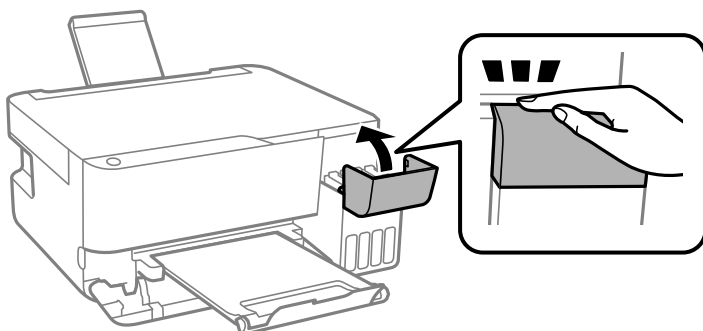

8. Klargør til at pakke printeren ned som vist nedenfor.

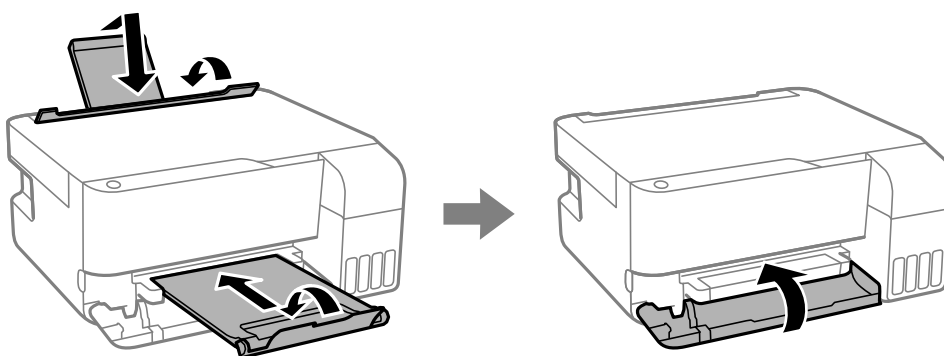

9. Placer printeren i plastikposen, og luk den ved at folde åbningen ned.

10. Pak printeren ned i kassen ved brug af det beskyttende materiale.

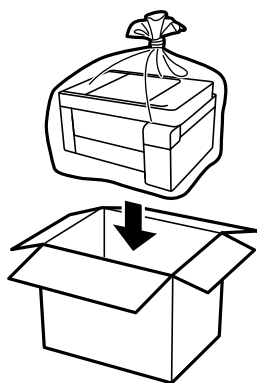

**!** **Vigtigt:**

- ❑ Når du opbevarer eller transporterer printeren, skal du placere printeren i plastikposen og lukke den ved at folde åbningen ned. Undgå at vippe printeren, at placere den lodret eller at vende den på hovedet, da dette kan forårsage, at blækket siver ud.

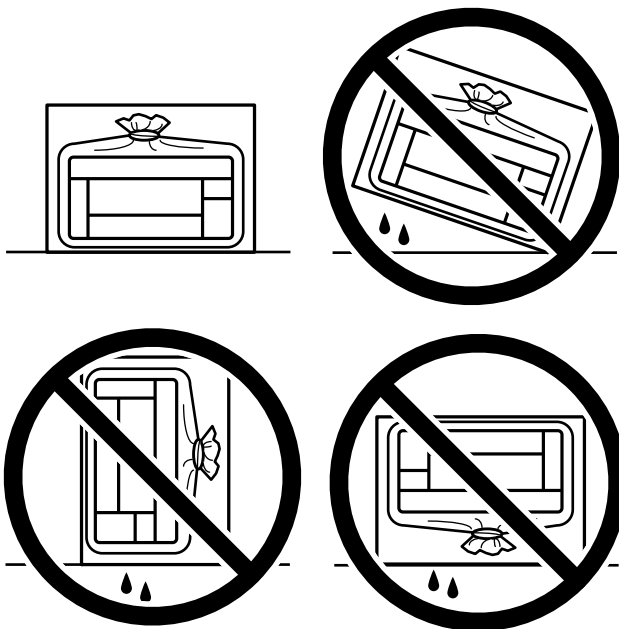

- ❑ Ved opbevaring eller transport af blækflasker, må flasken ikke vippes eller udsættes for stød eller temperaturændringer. I så fald kan der løbe blæk ud, selvom blækflasken er lukket helt. Hold altid flasken lodret, når hættten skrues på, og træg forholdsregler, så blækket ikke løber ud under transport af flasken, for eksempel hvis du lægger flasken i en taske.
- ❑ Sæt ikke åbnede blækflasker i kassen sammen med printeren.



Rens og juster printheadet, hvis udskriftskvaliteten er forringet næste gang, du udskriver.

**Relaterede oplysninger**

- ➔ [“Kontrol og rengøring af printheadet” på side 67](#)
- ➔ [“Justering af skrivehovedet” på side 70](#)

# Løsning af problemer

Printeren vil ikke udskrive eller scanne. . . . .	100
Udskrivning, kopiering og scanning er dårlig. . . . .	109
Det er ikke muligt, at vælge papirtypen eller papirkilden i printerdriveren. . . . .	126
Kontrol af indikatorer og printerstatus. . . . .	126
Papiret sidder fast. . . . .	129
Det er tid til at udskifte blækket. . . . .	133
Det er tid til at udskifte vedligeholdelseskassen. . . . .	137
Kan ikke betjene printerens som forventet. . . . .	141
Problemet kan ikke løses. . . . .	144

# Printeren vil ikke udskrive eller scanne

## Problemløsning

Læs dette afsnit, hvis du ikke kan udskrive eller scanne som forventet, eller hvis der er problemer med udskrivningen. Læs følgende for, at finde løsninger på almindelige problemer.

### Er printeren tændt?

- Sørg for at printeren er tændt.
- Sørg for, at ledningen er ordentligt tilsluttet.

#### Relaterede oplysninger

- ➔ [“Der tændes ikke for strømmen” på side 141](#)
- ➔ [“Problemet kan ikke løses” på side 144](#)

### Er der papirstop i printeren?

Hvis papiret sidder fast i printeren, kan printeren ikke startes. Fjern det fastklemte papir i printeren.

#### Relaterede oplysninger

- ➔ [“Papiret sidder fast” på side 129](#)

### Virker selve printeren ordentligt?

- Hvis lysene på kontrolpanelet tænder eller blinker, skal du se hvad fejlen er.
- Udskriv et statusark, og brug det til at se, om selve printeren kan udskrive ordentligt.

#### Relaterede oplysninger

- ➔ [“Kontrol af indikatorer og printerstatus” på side 23](#)

### Er der problemer med forbindelsen?

- Sørg for, at alle kablerne er ordentligt forbundet.
- Sørg for, at netværksenheden og USB-hub'en virker normalt.
- Hvis du har en Wi-Fi-forbindelse, skal du sørge for, at Wi-Fi-forbindelsesindstillingerne er konfigureret korrekt.
- Kontroller netværket, som din computer og printer er forbundet til, og sørg for, at navnene på netværkene er ens.

#### Relaterede oplysninger

- ➔ [“Printeren kan ikke oprette forbindelse til netværket” på side 104](#)

- ➔ “Printeren kan ikke oprette forbindelse via USB” på side 104
- ➔ “Kontrol af printerens netværksforbindelsesstatus (Netværksforbindelsesrapport)” på side 83

## Er udskriftsdataene blevet ordentligt sendt?

- Sørg for, at der ikke er nogen udskriftsdata, der er klar fra et tidligere job.
- Kontroller printerdriveren for at sikre, at printeren ikke er offline.

### Relaterede oplysninger

- ➔ “Der er stadig et job, der venter på at blive udskrevet.” på side 102
- ➔ “Printeren er afventende eller offline.” på side 102

## Programmet eller printerdriveren virker ikke ordentligt

### Kan ikke udskrive, selvom der er oprettet forbindelse (Windows)

Følgende årsager kan overvejes.

#### ■ Der er opstået et problem med softwaren eller dataene.

##### Løsninger

- Sørg for, at en original Epson-printerdriver (EPSON XXXXX) er installeret. Hvis en original Epson-printerdriver ikke er installeret, er de tilgængelige funktioner begrænset. Vi anbefaler, at du bruger en original Epson-printerdriver.
  - Hvis du udskriver et billede med stor datamængde, har computeren muligvis ikke nok hukommelse. Udskriv billedet i en lavere opløsning eller mindre størrelse.
  - Hvis du har prøvet alle løsninger og ikke har fundet en løsning på problemet, skal du prøve at afinstallere og så geninstallere printerdriveren.
  - Du kan muligvis løse problemet ved at opdatere softwaren til den nyeste version. Brug softwareopdateringsværktøjet til at kontrollere status på softwaren.
- ➔ “Kontrol af, om en ægte Epson-printerdriver er installeret — Windows” på side 78
  - ➔ “Kontrol af, om en ægte Epson-printerdriver er installeret — Mac OS” på side 79
  - ➔ “Installation af programmerne separat” på side 77

#### ■ Der er opstået et problem med printerens status.

##### Løsninger

Klik på **EPSON Status Monitor 3** på printerdriverens fane **Vedligeholdelse**, og kontroller printerstatus. Hvis **EPSON Status Monitor 3** er deaktiveret, skal du klikke på **Udvidede indstillinger** på fanen **Vedligeholdelse** og så vælge **Aktiver EPSON Status Monitor 3**.

## Der er stadig et job, der venter på at blive udskrevet.

### Løsninger

Klik på **Udskriftskø** i fanen **Vedligeholdelse** i printerdriveren. Hvis unødvendige data stadig forefindes, skal du vælge **Annuller alle dokumenter** fra menuen **Printer**.

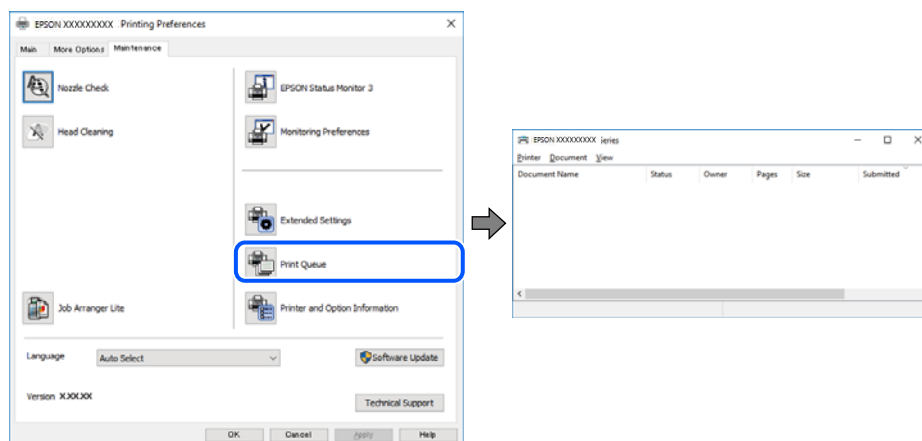

## Printeren er afventende eller offline.

### Løsninger

Klik på **Udskriftskø** i fanen **Vedligeholdelse** i printerdriveren.

Hvis printeren er offline eller i venteposition, skal du fravælge indstillingen for offline eller venteposition i menuen **Printer**.

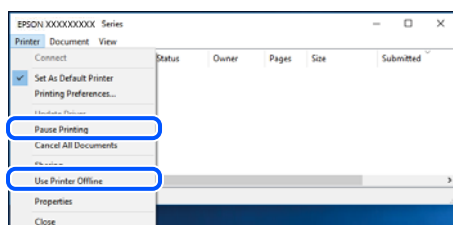

## Printeren er ikke valgt som standardprinter.

### Løsninger

Højreklik på printerikonet i **Kontrolpanel** > **Vis enheder og printere** (eller **Printere, Printer og faxenheder**), og klik på **Indstil som standardprinter**.

#### Bemærk:

Hvis der er flere printerikoner, skal du se følgende for at vælge den korrekte printer.

Eksempel)

USB-forbindelse: EPSON XXXX-serien

Netværksforbindelse: EPSON XXXX-serien (netværk)

Hvis du installerer printerdriveren flere gange, kan der blive oprettet kopier af printerdriveren. Hvis der oprettes kopier som f.eks. "EPSON XXXX-serien (kopi 1)", skal du højreklikke på det kopierede driverikon og derefter klikke på **Fjern enhed**.

## Printerporten er ikke indstillet korrekt.

### Løsninger

Klik på **Udskriftskø** i fanen **Vedligeholdelse** i printerdriveren.

Kontroller, at printerporten er indstillet korrekt som vist nedenfor i **Egenskab > Port** i menuen **Printer**.

USB-forbindelse: **USBXXX**, netværksforbindelse: **EpsonNet Print Port**

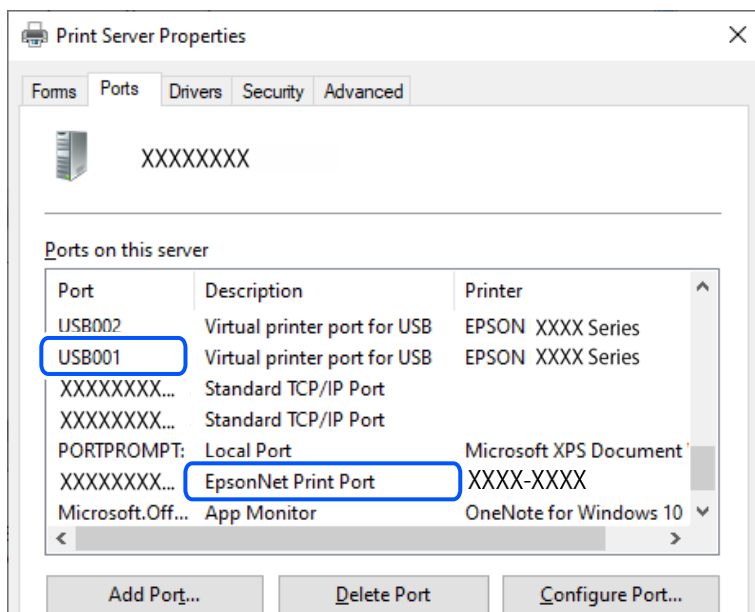

## Kan ikke udskrive, selvom der er oprettet forbindelse (Mac OS)

Følgende årsager kan overvejes.

## Der er et problem med printerens status.

### Løsninger

Kontroller, at printerens status ikke er **Pause**.

Vælg **Systemindstillinger** i menuen **Apple > Printere & Scannere** (eller **Udskriv & Scan, Udskriv & Fax**), og dobbeltklik derefter på printerens ikon. Hvis printerens status er sat på pause, skal du klikke på **Genoptag**.

## Kan ikke udskrive, selvom der er oprettet forbindelse (iOS)

Følgende årsager kan overvejes.

## AirPrint er deaktiveret.

### Løsninger

Aktiver indstillingen AirPrint på Web Config.

➔ [“Program til konfiguration af printerfunktioner \(Web Config\)”](#) på side 153

## ■ Papirstørrelse og papirtype er ikke valgt.

### Løsninger

Vælg størrelsen og typen på papiret, som du bruger i Web Config.

➔ [“Kontrol og ændring af forudindstillingerne til papirets størrelse og type i Web Config”](#) på side 29

## Kan ikke scanne, selvom der er oprettet forbindelse

### ■ Scanning med høj opløsning over et netværk.

#### Løsninger

Prøv at scanne i en lavere opløsning.

## Printeren kan ikke oprette forbindelse via USB

Følgende årsager kan overvejes.

### ■ USB-kablet er ikke sat korrekt i USB-indgangen.

#### Løsninger

Sæt USB-kablet helt ind i printeren og computeren.

### ■ Der er opstået et problem med USB-hub'en.

#### Løsninger

Hvis du bruger en USB-hub, skal du prøve at slutte printeren direkte til computeren.

### ■ Der er et problem med USB-kablet eller USB-indgangen.

#### Løsninger

Hvis USB-kablet ikke kan genkendes, skal du ændre porten eller skifte USB-kablet.

## Printeren kan ikke oprette forbindelse til netværket

### Hovedårsager og løsninger til problemer med netværksforbindelsen

Hvis Wi-Fi-forbindelsen ikke kan oprettes, skal du kontrollere følgende for at se, om der er et problem med funktionen eller indstillingerne for den tilsluttede enhed.

### ■ Find ud af hvad årsagen er til fejlen på printerens netværksforbindelse.

#### Løsninger

Udskriv kontrolrapporten til netværksforbindelsen for at finde problemet og se de anbefalede løsningsforslag.

Se hvordan kontrolrapporten til netværksforbindelsen læses i følgende oplysninger.

#### **Bemærk:**

*Hvis du vil se flere oplysninger om netværksindstillingerne, skal du udskrive et netværksstatusark.*

## Brug Epson Printer Connection Checker til at forbedre forbindelsen til computeren. (Windows)

### Løsninger

Du kan muligvis løse problemet afhængigt af resultaterne af tjekket.

1. Dobbeltklik på ikonet **Epson Printer Connection Checker** på skrivebordet.

Epson Printer Connection Checker starter.

Hvis der ikke er noget ikon på skrivebordet, skal du følge nedenstående metoder for at starte Epson Printer Connection Checker.

- Windows 11

Klik på startknappen, og vælg derefter **Alle programmer > Epson Software > Epson Printer Connection Checker**.

- Windows 10

Klik på startknappen, og vælg derefter **Epson Software > Epson Printer Connection Checker**.

- Windows 8.1/Windows 8

Indtast programnavnet i søgeamuletten, og vælg så det viste ikon.

- Windows 7

Klik på startknappen, og vælg derefter **Alle programmer > Epson Software > Epson Printer Connection Checker**.

2. Følg vejledningen på skærmen for at kontrollere.

#### **Bemærk:**

*Hvis printernavnet ikke vises, skal du installere en original Epson-printerdriver.*

*["Kontrol af, om en ægte Epson-printerdriver er installeret — Windows"](#) på side 78*

Når du har identificeret problemet, skal du følge den løsning, der vises på skærmen.

Hvis du ikke kan løse problemet, skal du kontrollere følgende, afhængigt af din situation.

- Printeren genkendes ikke over en netværksforbindelse

["Kontrol af printerens netværksforbindelsesstatus \(Netværksforbindelsesrapport\)"](#) på side 83

- Printeren genkendes ikke ved hjælp af en USB-forbindelse

["Printeren kan ikke oprette forbindelse via USB"](#) på side 104

- Printeren genkendes, men udskrivningen kan ikke udføres.

["Kan ikke udskrive, selvom der er oprettet forbindelse \(Windows\)"](#) på side 101

## Der er noget galt med netværksenhederne til Wi-Fi-forbindelsen.

### Løsninger

Sluk de enheder, som du vil tilslutte til netværket. Vent i cirka 10 sekunder, og tænd derefter enhederne i følgende rækkefølge; trådløs router, computer eller smartenhed og derefter printer. Flyt printeren og

computeren eller smartenheden tættere på den trådløse router for at hjælpe med radiobølgekommunikation, og forsøg derefter at foretage netværksindstillinger igen.

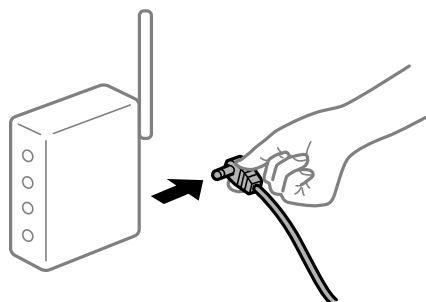

### Enheder kan ikke modtage signaler fra den trådløse router, fordi de er placeret for langt fra hinanden.

#### Løsninger

Når du har flyttet computeren eller smartenheden og printeren tættere på den trådløse router, skal du slukke for den trådløse router og derefter tænde den igen.

### Når du ændrer den trådløse router, passer indstillingerne ikke til den nye router.

#### Løsninger

Foretag forbindelsesindstillingerne igen, så de passer til den nye trådløse router.

➔ [“Genindstilling af netværksforbindelsen” på side 80](#)

### SSID'erne, der er tilsluttet fra computeren eller smartenheden og computer, er forskellige.

#### Løsninger

Når du bruger flere trådløse routere samtidigt, eller hvis den trådløse router har flere SSID'er, og der er forbundet enheder til forskellige SSID'er, kan du ikke oprette forbindelse til den trådløse router.

Eksempel på at oprette forbindelse til forskellige SSID'er

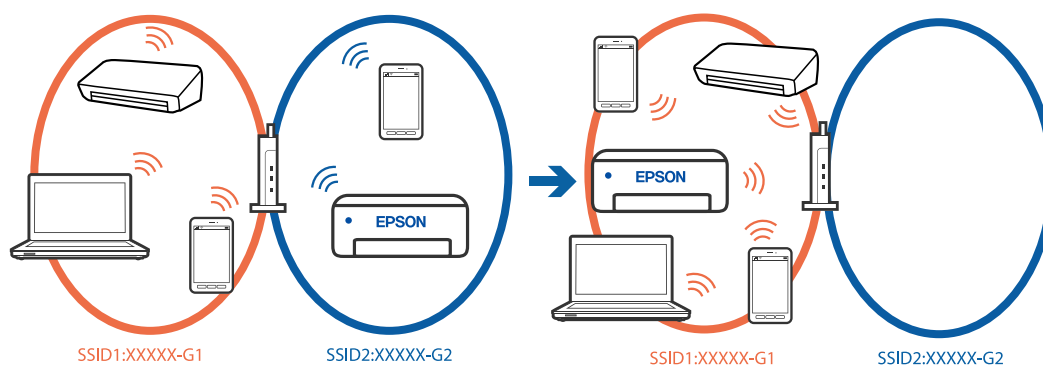

- ❑ Eksempel på at oprette forbindelse til SSID'er med et andet frekvensområde

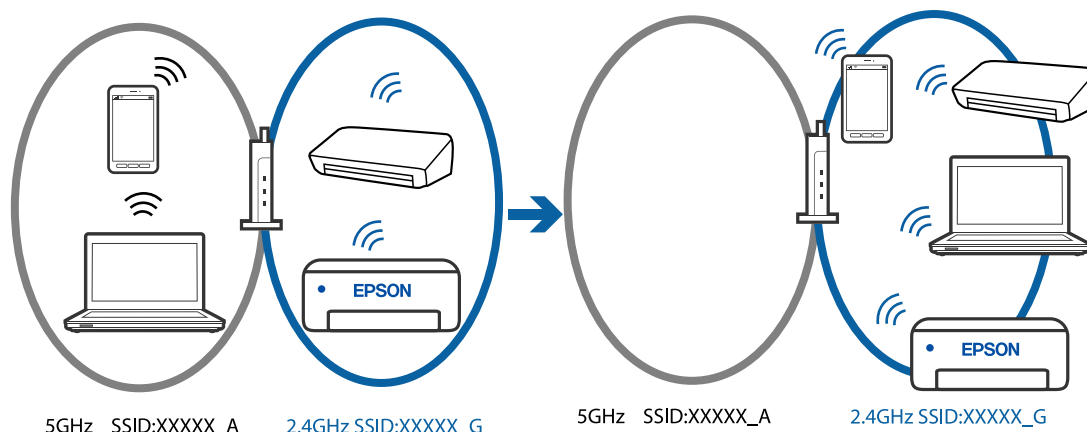

Slut computeren eller smartenheden til samme SSID som printeren.

- ❑ Find SSID'et, som printeren er forbundet til, ved at udskrive kontrolrapporten til netværksforbindelsen.
- ❑ Find navnet på det Wi-Fi-netværk eller netværk, som du er forbundet til på alle de computere og smartenheder, der skal forbindes til printeren.
- ❑ Hvis printeren og din computer eller smartenhed er forbundet til forskellige netværk, skal enheden forbindes til det SSID, som printeren er forbundet til.

## En privatlivsseparator er tilgængelig på den trådløse router.

### Løsninger

De fleste trådløse routere har en separatorfunktion, der blokerer kommunikation mellem enheder inden for det samme SSID. Hvis du ikke kan kommunikere mellem printeren og computeren eller smartenheden, selvom de er sluttet til samme netværk, skal du deaktivere separatorfunktionen på den trådløse router. Du kan læse mere om trådløse routere i den medfølgende vejledning.

## IP-adressen er forkert tildelt.

### Løsninger

Hvis IP-adressen, der er tildelt printeren, er 169.254.XXX.XXX, og subnetmasken er 255.255.0.0, er IP-adressen muligvis ikke tildelt korrekt.

Udskriv netværksforbindelsesrapporten, og kontroller derefter IP-adressen og den undernetmaske, der er tildelt printeren. For at udskrive netværksforbindelsesrapporten, skal du trykke på -knappen på printerens betjeningspanel.

Genstart den trådløse router, eller nulstil netværksindstillingerne for printeren.

➔ [“Indstilling af en statisk IP-adresse til printeren” på side 93](#)

## Enheden, der er tilsluttet til USB 3.0-porten, forårsager radiofrekvensinterferens.

### Løsninger

Når du tilslutter en enhed til USB 3.0-porten på en Mac, kan der forekomme forstyrrelser på radiofrekvensen. Prøv følgende, hvis du ikke kan oprette forbindelse til trådløst LAN (Wi-Fi), eller hvis brugen bliver ustabil.

- ❑ Placer den enhed, der er tilsluttet til USB 3.0-porten, længere væk fra computeren.

## Der er et problem med netværksindstillingerne på computeren eller smartenheden.

### Løsninger

Prøv at få adgang til en hjemmeside fra din computer eller smartenhed for at sikre, at enhedens netværksindstillinger er korrekte. Hvis du ikke kan få adgang til nogen hjemmesider, er der et problem på computeren eller smartenheden.

Kontroller computerens eller smartenhedens netværkforbindelse. Se dokumentationen, der følger med din computer eller smartenhed for flere oplysninger.

## Papiret indføres forkert

### Kontroller følgende punkter

Kontroller følgende punkter, og prøv derefter løsningsforslagene i henhold til problemerne.

#### Installationsstedet er ikke passende.

##### Løsninger

Anbring printeren på en flad overflade, og betjen den under de anbefalede miljøforhold.

➔ [“Miljømæssige specifikationer” på side 159](#)

#### Der bruges ikke-understøttet papir.

##### Løsninger

Brug papir, der understøttes af printeren.

➔ [“Anvendeligt papir og kapaciteter” på side 147](#)

➔ [“Utilgængelige papirtyper” på side 149](#)

#### Ukorrekt papirhåndtering.

##### Løsninger

Følg forholdsreglerne for papirhåndtering.

➔ [“Forholdsregler til papirhåndtering” på side 28](#)

#### Der er lagt for mange ark i printeren.

##### Løsninger

Læg ikke mere papir i end det maksimale antal ark, som er angivet for papiret. Læg ikke almindeligt papir i over linjen angivet med trekantsymbolet på kantstyret.

➔ [“Anvendeligt papir og kapaciteter” på side 147](#)

## Papiret indføres skævt

Følgende årsager kan overvejes.

### ■ Papiret er indført forkert.

#### Løsninger

Ilæg papir i den korrekte retning, og skub kantstyret mod papirets kanter.

➔ [“Ilægning af papir i den bageste papirindføring” på side 30](#)

### Flere papirark indføres samtidigt

Følgende årsager kan overvejes.

### ■ Papiret er fugtigt.

#### Løsninger

Læg nyt papiret i.

### ■ Statisk elektricitet forårsager, at papirarkene klæber sig sammen.

#### Løsninger

Ventiler papiret, før du lægger det i. Hvis papiret stadig ikke indføres, skal du lægge ét ark papir i ad gangen.

### ■ Der indføres flere ark papir på samme tid under manuel 2-sidet udskrivning.

#### Løsninger

Fjern eventuelt papir, der er lagt i papirkilden, inden du indfører papiret igen.

### Fejl pga. manglende papir

### ■ Der er ikke lagt papir i midten af bageste papirindføring.

#### Løsninger

Når der vises en fejlmeddelelse om, at der ikke er papir, selvom der er lagt papir i den bageste papirindføring, skal du lægge papiret igen i midten af den bageste papirindføring.

---

## Udskrivning, kopiering og scanning er dårlig

### Udskriftskvaliteten er dårlig

#### Manglende farve, striber eller uventede farver vises i udskrifter



## Printhovedets dyser kan være tilstoppede.

### Løsninger

- ❑ Udskriver et dysetjek for at kontrollere, om printhovedets dyser er tilstoppede. Udfør et dysetjek, og rens printhovedet, hvis nogen af dyserne på printhovedet er tilstoppede. Hvis du ikke har brugt printeren i længere tid, kan printhovedets dyser være tilstoppede, og blækdråberne kan ikke afgives.
- ❑ Hvis du har udskrevet, mens blækniveauet har været for lavt til at være synligt i blæktankens vinduer, skal du påfylde blæktankene til de øverste linjer og derefter bruge **Grundig rengøring**-værktøjet til at udskifte blækket inde i blækrørene. Efter du har brugt værktøjet, skal du udføre et dysetjek for at se, om udskriftskvaliteten er forbedret.

➔ [“Kontrol og rengøring af printhovedet” på side 67](#)

➔ [“Kørsel af Grundig rengøring” på side 69](#)

## Udskriftskvaliteten er dårlig med sort blæk

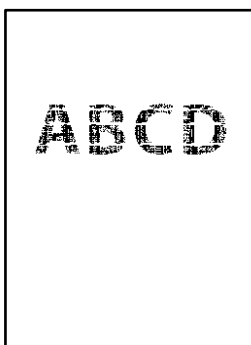

## Printhovedets dyser kan være tilstoppede.

### Løsninger

- ❑ Udskriver et dysetjek for at kontrollere, om printhovedets dyser er tilstoppede. Udfør et dysetjek, og rens printhovedet, hvis nogen af dyserne på printhovedet er tilstoppede. Hvis du ikke har brugt printeren i længere tid, kan printhovedets dyser være tilstoppede, og blækdråberne kan ikke afgives.

[“Kontrol og rengøring af printhovedet” på side 67](#)

- ❑ Hvis du ikke kan løse problemet ved hjælp af printhovedrensning, kan du udskrive med det samme ved hjælp af en blanding af farvet blæk for at oprette sammensat sort ved at ændre følgende indstillinger i Windows.

Klik på **Udvidede indstillinger** i fanen **Vedligeholdelse** i printerdriveren. Hvis du vælger **Brug en blanding af farveblæk til at lave en sort farve**, kan du udskrive med udskriftskvaliteten **Standard**, når **Papirtype** er **Almindelige papirer** eller **Konvolut**.

Bemærk, at denne funktion ikke kan løse tilstopning af dysen. For at løse problemer med en tilstoppet dyse anbefaler vi, at du kontakter Epsons support med henblik på reparation.

## Der forekommer farvede striber med intervaller på ca. 3.3 cm



Følgende årsager kan overvejes.

### Indstillingen af papirtype stemmer ikke overens med det ilagte papir.

#### Løsninger

Vælg den relevante indstilling for papirtype i forhold til den papirtype, der er lagt i printerens.

### Udskriftskvaliteten er indstillet til lav.

#### Løsninger

Ved udskrivning på almindeligt papir skal du udskrive med en højere kvalitetsindstilling.

#### Windows

Vælg **Høj** for **Kvalitet** på fanen **Hovedmenu** i printerdriveren.

#### Mac OS

Vælg **Fin** som **Udskriftskval.** fra menuen i printerens dialogkasse **Udskriftsindstillinger**.

### Printhovedets position er ikke justeret korrekt.

#### Løsninger

Juster printhovedet.

#### Windows

Klik på **Skrivehovedjustering** i fanen **Vedligeholdelse** i printerdriveren.

#### Mac OS

Vælg **Systemindstillinger** i menuen **Apple > Printere og scannere** (eller **Udskriv og scan, Udskriv og fax**), og vælg derefter printerens. Klik på **Indstillinger og forsyninger > Værktøj > Åbn printerværktøj**, og klik derefter på **Skrivehovedjustering**.

## Utydelige udskrifter, lodrette striber eller fejljustering



enthalten alle  
Aufdruck. W  
↓ 5008 "Regel

Følgende årsager kan overvejes. Find årsagerne og følg løsningsforslagene i rækkefølge fra oven.

## ■ Printheadets position er ikke justeret korrekt.

### Løsninger

Juster printheadet.

#### Windows

Klik på **Skrivehovedjustering** i fanen **Vedligeholdelse** i printerdriveren.

#### Mac OS

Vælg **Systemindstillinger** i menuen **Apple > Printere og scannere** (eller **Udskriv og scan, Udskriv og fax**), og vælg derefter printerens. Klik på **Indstillinger og forsyninger > Værktøj > Åbn printerværktøj**, og klik derefter på **Skrivehovedjustering**.

## ■ Indstillingen for tovejsudskrivning er aktiveret.

### Løsninger

Hvis udskriftskvaliteten ikke forbedres, selv efter at printheadet er justeret, skal deaktivere tovejsindstillingen.

Under tovejsudskrivning (eller udskrivning med høj hastighed) udskrives der, når printheadet bevæges i begge retninger, og lodrette linjer kan være fejljusterede. Deaktivering af denne indstilling kan reducere udskrivningshastigheden, men forbedre udskriftskvaliteten.

#### Windows

Fjern markeringen af **Tovejsudskrivning** på printerdriverens fane **Flere indstillinger**.

#### Mac OS

Vælg **Systemindstillinger** i menuen **Apple > Printere & Scannere** (eller **Udskriv & Scan, Udskriv & Fax**), og vælg derefter printerens. Klik på **Indstillinger & Forsyninger > Indstillinger** (eller **Driver**). Vælg **Fra** for indstillingen **Tovejsudskrivning**.

## Udskrifter kommer ud som et tomt ark

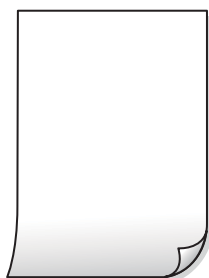

## ■ Printheadets dyser kan være tilstoppede.

### Løsninger

Udfør dysetjekket, og prøv derefter Grundig rengøring, hvis printheadets dyser er tilstoppede.

➔ [“Kontrol og rengøring af printheadet” på side 67](#)

➔ [“Kørsel af Grundig rengøring” på side 69](#)

## ■ Udskriftsindstillingerne og den papirstørrelse, der er lagt i printeren, er ikke ens.

### Løsninger

Skift udskriftsindstillingerne, så de er i overensstemmelse med den papirstørrelse, der er lagt i printeren.  
Læg papir i printeren, som svarer til udskriftsindstillingerne.

## ■ Flere ark papir føres samtidig ind i printeren.

### Løsninger

Se følgende for at forhindre, at flere papirark føres samtidig ind i printeren.

➔ [“Flere papirark indføres samtidigt” på side 109](#)

## Papir er udtværet eller sløret



Følgende årsager kan overvejes.

## ■ Forkert indført papir.

### Løsninger

Hvis der er udtværede, vandrette striber øverst eller nederst på papiret (vinkelret på udskrivningsretningen), skal du lægge papiret i den korrekte retning og skubbe kantstyrene ind til papirets kanter.

➔ [“Ilægning af papir i den bageste papirindføring” på side 30](#)

## ■ Papiret er snavset.

### Løsninger

Rengør papirbanen, hvis der er udtværede, lodrette striber på papiret (vinkelret på udskrivningsretningen).

➔ [“Rengøring af papirbanen for udtværet blæk” på side 71](#)

## ■ Papiret er krøllet.

### Løsninger

Placer papiret på en flad overflade for at kontrollere, om det er krøllet. Hvis det er, glat det ud.

## ■ Printheadet gnider på overfladen af papiret.

### Løsninger

Når der udskrives på tykt papir, er printheadet tæt på udskriftens overflade, og papiret kan blive udtværet. I dette tilfælde skal du aktivere indstillingen til reduktion af udtværing. Hvis du aktiverer denne indstilling, kan udskriftskvaliteten forringes, eller udskrivningen blive langsommere.

Windows

Klik på **Udvidede indstillinger** i fanen **Vedligeholdelse** i printerdriveren, og vælg så **Papir med bred bane**.

### ■ Bagsiden af papiret blev udskrevet før den side, der allerede var udskrevet, var tør.

#### Løsninger

Når du udfører en manuel 2-sidet udskrivning, skal du sikre dig, at blækket er helt tørt, inden du lægger papiret i printerens igen.

### Udskrevne billeder er klistrede



### ■ Udskrivning er foretaget på den forkerte side af fotopapiret.

#### Løsninger

Sørg for, at du udskriver på den udskrivbare side. Ved udskrivning på den forkerte side af fotopapiret, er du nødt til at rense papirgangen.

➔ [“Rengøring af papirbanen for udtværet blæk” på side 71](#)

### Billeder og fotos udskrives i uventede farver



Følgende årsager kan overvejes.

### ■ Printheadets dyser kan være tilstoppede.

#### Løsninger

Udskriver et dysetjek for at kontrollere, om printheadets dyser er tilstoppede. Udfør et dysetjek, og rens printheadet, hvis nogen af dyserne på printheadet er tilstoppede. Hvis du ikke har brugt printerens i længere tid, kan printheadets dyser være tilstoppede, og blækdråberne kan ikke afgives.

➔ [“Kontrol og rengøring af printheadet” på side 67](#)

## Farvekorrektion er blevet anvendt.

### Løsninger

Når der udskrives ved brug af Windows printerdriveren, bruges Epsons automatiske billedjusteringer som standard, afhængigt af papirtypen. Prøv at ændre indstillingen.

På fanen **Flere indstillinger**, skal du vælge **Tilpasset** i **Farvekorrektion**, og klik derefter på **Avanceret**. Skift indstillingen **Motivkorrektion** fra **Automatisk** til en anden indstilling. Hvis ændring af indstillingen ikke virker, kan du bruge en anden farvekorrektionsmetode end **PhotoEnhance** i **Farvestyring**.

➔ “Justering af udskriftsfarven” på side 50

## Farverne på udskriften afviger fra farverne på skærmen



## Farveegenskaberne for den skærmenhed, du bruger, er ikke justeret korrekt.

### Løsninger

Skærmenheder såsom computerskærme har deres egne skærmegenskaber. Hvis skærmen er ubalanceret, vises billedet ikke med korrekt lysstyrke og farver. Juster egenskaberne for enheden. Hvis du bruger Mac OS, skal du også gøre følgende.

Vis udskriftsdialogkassen. Vælg **Farvetilpasning** fra pop op-menuen, og vælg derefter **ColorSync**.

## Skærmenheden reflekterer eksternt lys.

### Løsninger

Undgå direkte sollys og bekræft billedet, hvor en passende belysning er sikret.

## Skærmenheden har en høj opløsning.

### Løsninger

Farver kan afvige fra det, du ser på smartenheder såsom smartphones eller tablets med skærme med høj opløsning.

## Skærmenheden og printeren har en anden proces med at producere farver.

### Løsninger

Farver på en skærm er ikke helt identiske med dem på papir, fordi skærmenheden og printeren har forskellige processer, hvorved der skabes farver. Juster farveegenskaberne, så farverne er ens.

## Kan ikke udskrive uden margener



### Uden kant er ikke indstillet i udskriftsindstillingerne.

#### Løsninger

Skift udskriftsindstillingerne til indstillingen uden kant. Hvis du vælger en papirtype, der ikke understøtter udskrivning uden kant, kan du ikke vælge **Uden kant**. Vælg en papirtype, der understøtter udskrivning uden kant.

Windows

Vælg **Uden kant** i fanen **Hovedmenu** i printerdriveren.

Mac OS

Vælg et papirformat uden kant fra **Papirstørrelse**.

➔ [“Papir til udskrivning uden kant” på side 148](#)

## Billedets kanter beskæres under udskrivning uden kant



### Da billedet forstørres en lille smule, bliver det udtrængende område beskåret.

#### Løsninger

Vælg en mindre indstilling for forstørrelse.

Windows

Klik på **Indstillinger** ud for afkrydsningsfeltet **Uden kant** på printerdriverens fane **Hovedmenu**, og skift indstillingerne.

Mac OS

Skift indstillingen **Udvidelse** i udskriftsdialogens menu **Udskriftsindstillinger**.

### Billedforholdet i billeddataene og papirformatets billedformat er ikke ens.

#### Løsninger

Hvis billedforholdet i billeddataene og papirstørrelsen ikke er ens, beskæres billedets lange side, hvis den er længere end papiret.



## Computeren er manuelt sat i Dvale eller i Slumring under udskrivning.

### Løsninger

Du må ikke manuelt sætte computeren i tilstanden **Dvale** eller **Slumring**, mens der udskrives. Der kan udskrives sider med forvansket tekst, næste gang du starter computeren.

## Du bruger en printerdriver, som tilhører en anden printer.

### Løsninger

Sørg for, at den printerdriver, du bruger, hører til denne printer. Kontroller printernavnet øverst på printerdriverens vindue.

## Det udskrevne billede er vendt om



## Billedet er indstillet til at invertere vandret i udskriftsindstillingerne.

### Løsninger

Fjern evt. indstillinger for spejlbilleder i printerdriveren eller programmet.

- Windows

Fjern markeringen af **Spejlbillede** på printerdriverens fane **Flere indstillinger**.

- Mac OS

Fjern **Spejlbillede** fra printerdialogkassens menu **Udskriftsindstillinger**.

## Mosaiklignende mønstre i udskrifterne



## Billeder eller fotos med lav opløsning er udskrevet.

### Løsninger

Ved udskrivning af billeder eller fotos skal der udskrives ved hjælp af højopløsningsdata. Billeder på websteder er ofte i lav opløsning, selvom de ser godt nok ud på skærmen. Du kan derfor godt reducere billedkvaliteten.

## Kopieringskvaliteten er dårlig

### Manglende farve, striber eller uventede farver vises i kopier



#### ■ Printheadets dyser kan være tilstoppede.

##### Løsninger

- Udskriver et dysetjek for at kontrollere, om printheadets dyser er tilstoppede. Udfør et dysetjek, og rens printheadet, hvis nogen af dyserne på printheadet er tilstoppede. Hvis du ikke har brugt printeren i længere tid, kan printheadets dyser være tilstoppede, og blækdråberne kan ikke afgives.
- Hvis du har udskrevet, mens blækniveauet har været for lavt til at være synligt i blæktankens vinduer, skal du påfylde blæktankene til de øverste linjer og derefter bruge **Grundig rengøring**-værktøjet til at udskifte blækket inde i blækrørene. Efter du har brugt værktøjet, skal du udføre et dysetjek for at se, om udskriftskvaliteten er forbedret.

➔ [“Kontrol og rengøring af printheadet” på side 67](#)

➔ [“Kørsel af Grundig rengøring” på side 69](#)

### Der forekommer farvede striber med intervaller på ca. 3.3 cm



Følgende årsager kan overvejes.

#### ■ Indstillingen af papirtype stemmer ikke overens med det ilagte papir.

##### Løsninger

Vælg den relevante indstilling for papirtype i forhold til den papirtype, der er lagt i printeren.

#### ■ Printheadets position er ikke justeret korrekt.

##### Løsninger

Juster printheadet.

- Windows

Klik på **Skrivehovedjustering** i fanen **Vedligeholdelse** i printerdriveren.

Mac OS

Vælg **Systemindstillinger** i menuen Apple > **Printere og scannere** (eller **Udskriv og scan**, **Udskriv og fax**), og vælg derefter printeren. Klik på **Indstillinger og forsyninger** > **Værktøj** > **Åbn printerværktøj**, og klik derefter på **Skrivehovedjustering**.

## Utydelige kopier, lodrette striber eller fejljustering



enthalten alle  
Aufdruck. W  
5008 "Regel

Følgende årsager kan overvejes.

### ■ Printheadets position er ikke justeret korrekt.

#### Løsninger

Juster printheadet.

Windows

Klik på **Skrivehovedjustering** i fanen **Vedligeholdelse** i printerdriveren.

Mac OS

Vælg **Systemindstillinger** i menuen Apple > **Printere og scannere** (eller **Udskriv og scan**, **Udskriv og fax**), og vælg derefter printeren. Klik på **Indstillinger og forsyninger** > **Værktøj** > **Åbn printerværktøj**, og klik derefter på **Skrivehovedjustering**.

## Udskrifter kommer ud som et tomt ark

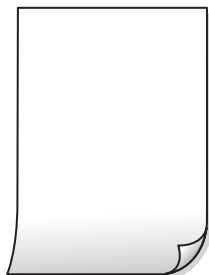

### ■ Printheadets dyser kan være tilstoppede.

#### Løsninger

Udfør dysetjekket, og prøv derefter **Grundig rengøring**, hvis printheadets dyser er tilstoppede.

➔ ["Kontrol og rengøring af printheadet"](#) på side 67

➔ ["Kørsel af Grundig rengøring"](#) på side 69

## ■ Flere ark papir føres samtidig ind i printeren.

### Løsninger

Se følgende for at forhindre, at flere papirark føres samtidig ind i printeren.

➔ [“Flere papirark indføres samtidig” på side 109](#)

## Papir er udtværet eller sløret



Følgende årsager kan overvejes.

## ■ Forkert indført papir.

### Løsninger

Hvis der er udtværede, vandrette striber øverst eller nederst på papiret (vinkelret på udskrivningsretningen), skal du lægge papiret i den korrekte retning og skubbe kantstyrene ind til papirets kanter.

➔ [“Ilægning af papir i den bageste papirindføring” på side 30](#)

## ■ Papiret er snavset.

### Løsninger

Rengør papirbanen, hvis der er udtværede, lodrette striber på papiret (vinkelret på udskrivningsretningen).

➔ [“Rengøring af papirbanen for udtværet blæk” på side 71](#)

## ■ Papiret er krøllet.

### Løsninger

Placer papiret på en flad overflade for at kontrollere, om det er krøllet. Hvis det er, glat det ud.

## Positionen eller størrelsen af eller margenen for kopier er forkert

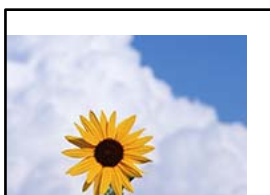

Følgende årsager kan overvejes.

### ■ Papiret er indført forkert.

#### Løsninger

Ilæg papir i den korrekte retning, og skub kantstyret mod papirets kanter.

➔ [“Ilægning af papir i den bageste papirindføring” på side 30](#)

### ■ Originalerne er ikke placeret korrekt.

#### Løsninger

Sørg for at originalen er placeret korrekt mod justeringsmærkerne.

Hvis kanten på det scannede billede mangler, skal du flytte originalen lidt væk fra kanten af glaspladen.

➔ [“Placering af originaler” på side 33](#)

### ■ Der er støv eller snavs på scannerpladen.

#### Løsninger

Når du placerer originalerne på scannerpladen, skal du fjerne støv eller snavs, der sidder fast på originalerne, og rengøre scannerpladen. Hvis der er støv eller snavs på glasset, kan kopieringsområdet udvides, så støvet eller snavset inkluderes, og det resulterer i en forkert kopieringsposition eller små billeder.

### ■ Papirets størrelse er indstillet forkert.

#### Løsninger

Vælg den korrekte indstilling for papirstørrelse.

### Der ses ujævne farver, udtværing, pletter eller lige linjer på det kopierede billede



Følgende årsager kan overvejes.

### ■ Papirgangen er snavset.

#### Løsninger

Ilæg papir, og skub de ud uden at udskrive til den rene papirgang.

➔ [“Rengøring af papirbanen for udtværet blæk” på side 71](#)

### Der er støv eller snavs på originalerne eller scannerglaspladen.

#### Løsninger

Fjern støv eller snavs, som sidder fast på originalerne, og rengør scannerglaspladen.

➔ [“Rengøring af Scannerglaspladen” på side 71](#)

### Originalen trykkes ned med for meget kraft.

#### Løsninger

Hvis du trykker med for meget kraft, kan der opstå sløring, udtværing eller pletter.

Tryk ikke for hårdt på originalen eller dokumentdækslet.

### Der er stigemønstre (moiré) på det kopierede billede

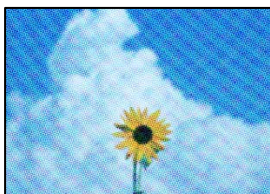

### Hvis originalen er et trykt dokument som f.eks. et magasin eller et katalog, vises et stiptet stigemønster.

#### Løsninger

Placer originalen i en lidt anden vinkel.

### Der er et billede af originalens bagside på kopien



Følgende årsager kan overvejes.

### Når du scanner tynde originaler, bliver billeder på bagsiden muligvis scannes samtidig.

#### Løsninger

Placer originalen på scannerglaspladen, og læg derefter et stykke sort papir over det.

➔ [“Placering af originaler på scannerglaspladen” på side 34](#)

## Problemer med det scannede billede

### Ujævne farver, snavs, pletter osv. vises i det scannede billede



#### Der er støv eller snavs på originalerne eller scannerglaspladen.

##### Løsninger

Fjern støv eller snavs, som sidder fast på originalerne, og rengør scannerglaspladen.

➔ [“Rengøring af Scannerglaspladen” på side 71](#)

#### Originalen trykkes ned med for meget kraft.

##### Løsninger

Hvis du trykker med for meget kraft, kan der opstå sløring, udtværing eller pletter.

Tryk ikke for hårdt på originalen eller dokumentdækslet.

### Der vises en forskydning i baggrunden på scannede billeder



#### Når du scanner tynde originaler, bliver billeder på bagsiden muligvis scannes samtidig.

##### Løsninger

Når du scanner fra scannerglaspladen, skal du placere et stykke sort papir eller et sort skriveunderlag over originalen.

### Kan ikke scanne det korrekte område

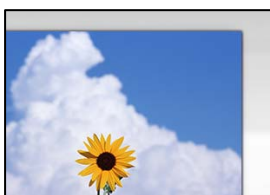

## Originalerne er ikke placeret korrekt.

### Løsninger

- Sørg for at originalen er placeret korrekt mod justeringsmærkerne.
- Hvis kanten på det scannede billede mangler, skal du flytte originalen lidt væk fra kanten af glaspladen.

➔ [“Placering af originaler” på side 33](#)

## Der er støv eller snavs på scannerglaspladen.

### Løsninger

Fjern eventuelt affald eller snavs på scannerglaspladen og dokumentdækslet. Hvis der er skidt eller snavs omkring originalen, udvides scanningsområdet for at få skidtet med.

➔ [“Rengøring af Scannerglaspladen” på side 71](#)

## Når du scanner flere originaler ved hjælp af Epson ScanSmart, er der ikke tilstrækkeligt mellemrum mellem originalerne.

### Løsninger

Når du placerer flere originaler på scannerglaspladen, skal du sørge for, at der er et mellemrum på mindst 20 mm (0,8 tommer) mellem originalerne.

➔ [“Scanning af flere billeder på samme tid” på side 64](#)

## Kan ikke løse problemer med det scannede billede

Tjek følgende, hvis du har forsøgt alle løsninger og ikke har løst problemet.

## Der er problemer med scanningssoftwaren.

### Løsninger

Brug Epson Scan 2 Utility for at initialisere indstillingerne for scannersoftwaren.

#### **Bemærk:**

*Epson Scan 2 Utility er et program, der leveres med scannersoftwaren.*

1. Start Epson Scan 2 Utility.

- Windows 11

Klik på startknappen, og vælg derefter **Alle programmer > EPSON > Epson Scan 2 Utility**.

- Windows 10

Klik på startknappen, og vælg derefter **EPSON > Epson Scan 2 Utility**.

- Windows 8.1/Windows 8

Indtast programnavnet i søgeamuletten, og vælg så det viste ikon.

- Windows 7/Windows Vista/Windows XP

Klik på startknappen, og derefter vælg **Alle programmer** eller **Programmer > EPSON > Epson Scan 2 > Epson Scan 2 Utility**.

- Mac OS

Vælg **Gå > Programmer > Epson Software > Epson Scan 2 Utility**.

2. Vælg fanen **Andet**.
3. Klik på **Nulstil**.

Hvis initialiseringen ikke løser problemet, skal du afinstallere og geninstallere scannersoftware.

➔ [“Installation af programmerne separat” på side 77](#)

## Det er ikke muligt, at vælge papirtypen eller papirkilden i printerdriveren

### Der er ikke installeret en ægte Epson-printerdriver.

Hvis en original Epson-printerdriver (EPSON XXXXX) ikke er installeret, er de tilgængelige funktioner begrænset. Vi anbefaler, at du bruger en original Epson-printerdriver.

## Kontrol af indikatorer og printerstatus

Indikatorer på betjeningspanelet angiver printerens status.

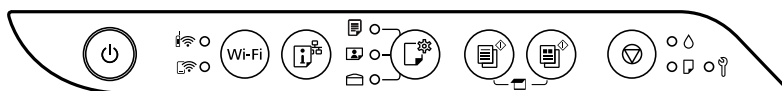

### Normal status

●: Tændt

















Indikator	Status
	Printeren er forbundet til et trådløst (Wi-Fi) netværk.
	Printeren er forbundet til et netværk i Wi-Fi Direct-tilstand (Simpel AP).
	Printeren er indstillet til at udskrive på det papir, der er vist med lyset. Denne indstilling bruges kun til udskrivning med AirPrint eller Mopria, så du kan ignorere lyset, hvis du udskriver på andre måder. For yderligere oplysninger, bedes du se beskrivelsen af  knappen.





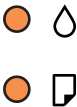











### Fejlstatus



Når der opstår en fejl, lyser eller blinker indikatoren. Oplysninger om fejlen vises på computerskærmen.

●/●: Slået til

: Blinkende

Indikator	Status	Løsninger
	Der er opstået en Wi-Fi-forbindelsesfejl.	Tryk på knappen Wi-Fi for at fjerne fejlen, og prøv igen.
	Den indledende blækpåfyldning er muligvis ikke gennemført.	Se plakaten <i>Start her</i> for at gennemføre den indledende blækpåfyldning.
	Der er ikke lagt papir i, eller mere end ét ark er indført ad gangen.	Læg papir i, og tryk på knappen  eller  .
	Der er opstået et papirstop.	Fjern papiret, og tryk på knappen  eller  . Hvis papirstopfejlen fortsætter, efter at du har fjernet papiret og slukket og tændt igen for strømmen, kan der stadig sidde papir fast inde i printeren. Ilæg papir i A4-format i den bageste papirindføring, og tryk derefter på  eller  -knappen for at fjerne papiret indeni. Ilæg papir i stående retning. Hvis dette ikke løser fejlen, skal du kontakte Epson support.
	Vedligeholdelseskassen er ved af være brugt op.	Lyset fortsætter med at blinke, indtil vedligeholdelseskassen skiftes. Du kan fortsætte med at udskrive, indtil lysene  og  blinker skiftevis.
	<ul style="list-style-type: none"> <li><input type="checkbox"/> Printeren blev ikke slukket korrekt.*</li> <li><input type="checkbox"/> Fordi printeren blev slukket under drift, kan dyserne være blevet tørre og tilstoppede.</li> </ul> <p>* Strømmen blev slukket på en strømskinne eller med en afbryder, eller stikket blev trukket ud af stikkontakten, eller der opstod en strømafbrydelse.</p>	<ul style="list-style-type: none"> <li><input type="checkbox"/> Når du har ryddet fejlen ved, at trykke på knappen  eller , skal du trykke på knappen  for, at annullere eventuelle udskriftsjob, der er i kø. Vi anbefaler, at du laver et dysetjek.</li> <li><input type="checkbox"/> Sørg for, at du trykke på knappen  for at slukke printeren.</li> </ul>

Indikator	Status	Løsninger
	<p>Blinker skiftevis:</p> <p>En blækpude til udskrivning uden kant er ved at være brugt op.</p>	<p>Blækpuden til udskrivning uden kant skal udskiftes.</p> <p>Kontakt Epson eller en autoriseret Epson-tjenesteudbyder med henblik på at udskifte blækpuden uden kant *. Denne del kan ikke udskiftes af brugeren.</p> <p>Når der på computeren vises en meddelelse om, at du kan fortsætte udskrivning, skal du trykke på knappen  eller  for at fortsætte udskrivning. Indikatoren holder midlertidigt op med at blinke, men den vil fortsætte med at blinke med jævne mellemrum, til puden er udskiftet.</p> <p>Udskrivning uden kant er ikke tilgængelig, men udskrivning med kant er tilgængelig.</p>
	<p>Blinker samtidigt:</p> <p>En blækpude er ved at være brugt op.</p>	<p>Blækpuden skal skiftes. Kontakt Epson eller en autoriseret Epson-tjenesteudbyder med henblik på at skifte blækpuden. Blækpuder er ikke dele, der kan repareres af brugeren.</p> <p>Læs beskeden, der vises på computeren, og tryk derefter på knappen  eller  for, at fjerne fejlen eller for at fortsætte rengøringen.</p> <p>Hvis blækpuden er brugt op, kan rengøringsfunktionen ikke længere bruges. Du kan udskrive, men kvaliteten af udskrifterne kan ikke garanteres.</p>
	<p>Blinker skiftevis:</p> <p>Et af følgende problemer er opstået:</p> <ul style="list-style-type: none"> <li><input type="checkbox"/> Grundig rengøring eller rensning af skrivehovedet kan ikke udføres, fordi der ikke er nok ledig plads i vedligeholdelseskassen.</li> <li><input type="checkbox"/> Vedligeholdelseskassen er ikke installeret korrekt.</li> <li><input type="checkbox"/> Vedligeholdelseskassen er ved afslutningen på sin levetid.</li> </ul>	<p>Gør et af følgende.</p> <p>Når der udføres Grundig rengøring eller rensning af skrivehoved:</p> <ul style="list-style-type: none"> <li><input type="checkbox"/> Udskift vedligeholdelseskassen, tryk på knappen  eller  for at rydde fejlen, og prøv derefter igen.</li> <li><input type="checkbox"/> Tryk på knappen  eller  for at rydde fejlen, hvis du ikke kan forberede udskiftning af vedligeholdelseskassen med det samme. Hvis fejlen fortsætter, skal du udskifte vedligeholdelseskassen og derefter trykke på knappen  eller .</li> </ul> <p>Andet end ovenstående:</p> <p>Når du har geninstalleret vedligeholdelseskassen korrekt, skal du trykke på knappen  eller .</p> <p>Hvis fejlen fortsætter efter geninstallation, skal du udskifte vedligeholdelseskassen og derefter trykke på knappen  eller .</p>
	<p>Dækslet til udbakken er ikke åbent.</p>	<p>Åbn dækslet til udbakken, og træk udbakken ud.</p>

Indikator	Status	Løsninger
Alle lys lyser, undtagen  lyset.	Printeren er startet i gendannelsestilstand, fordi firmwareopdateringen mislykkedes.	Følg trinene nedenfor for at forsøge at opdatere firmwaren igen.  1. Opret forbindelse mellem computeren og printeren med et USB-kabel. (Firmwaren kan ikke opdateres via en netværksforbindelse i gendannelsestilstand.)  2. Du kan finde flere instruktioner på din lokale Epson-hjemmeside.
Alle lys blinker, herunder  lyset.	Der er opstået en printerfejl.	Fjern eventuelt fastklemt papir i printeren. Sluk og tænd for strømmen igen.  Kontakt Epson support, hvis fejlmeddelelsen stadig vises, efter at du har slukket og tændt for strømmen igen.

\* Under visse udskriftscyklusser kan der ophobes en meget lille mængde overskydende blæk i blækpuden til udskrivning uden kant. Hvis du vil forhindre, at der løber blæk ud af blækpuden, er produktet designet således, at udskrivning uden kant stoppes, når blækpudens grænse er nået. Hvor tit dette er nødvendigt afhænger af antallet af sider, som du udskriver uden kant. Behovet for udskiftning af puden betyder ikke, at printeren er holdt op med at virke, som beskrevet i specifikationerne. Der vises en advarsel på printerens kontrolpanel, hvis blækpuden skal udskiftes, og dette kan kun gøres af en autoriseret Epson-tjenesteudbyder. Epson-garantien dækker derfor ikke omkostningen for denne udskiftning.

## Papiret sidder fast

Kontroller den fejl, der vises på kontrolpanelet, og følg anvisningerne for at fjerne det fastklemte papir, inklusive eventuelle iturevne papirstykker. Dernæst ryddes fejlen.



### Vigtigt:

- Fjern forsigtigt det fastklemte papir. Hvis papiret fjernes for kraftigt, kan det beskadige printerens indre dele.
- Når du fjerner fastklemt papir, skal du undgå at vippe printerens kontrolpanel, at placere den lodret eller at vende den på hovedet, da dette kan forårsage, at blækket siver ud.

## Fjernelse af fastklemt papir



Du kan også se fremgangsmåden i Webfilmmanualer. Gå på følgende hjemmeside.

<https://support.epson.net/publist/vlink.php?code=NPD7020>



### Forsigtig:

Rør ikke ved knapperne på kontrolpanelet, mens du har hånden inde i printerens kontrolpanel. Hvis printerens kontrolpanel begynder at arbejde, kan det forårsage personskade. Pas på ikke at røre ved fremspringende dele for at undgå skade.

1. Fjern det fastklemte papir.

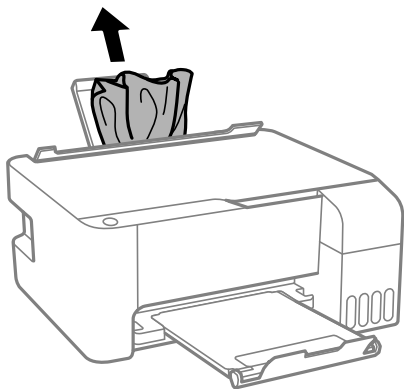

2. Åbn frontlågen.

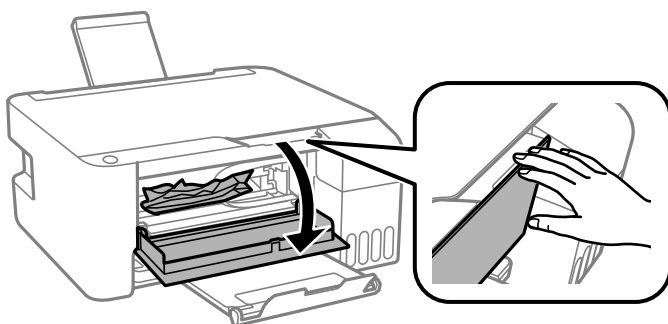

3. Åbn scannerenheden, indtil der lyder et klik.

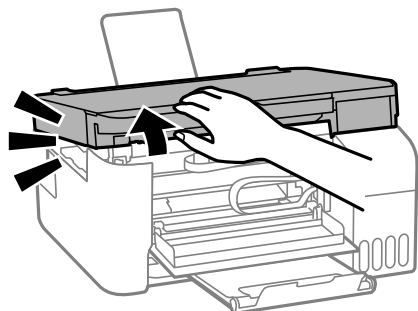

**Vigtigt:**

Rør ikke de dele, der er vist i illustrationen af printerens inderside. Dette kan forårsage en funktionsfejl.

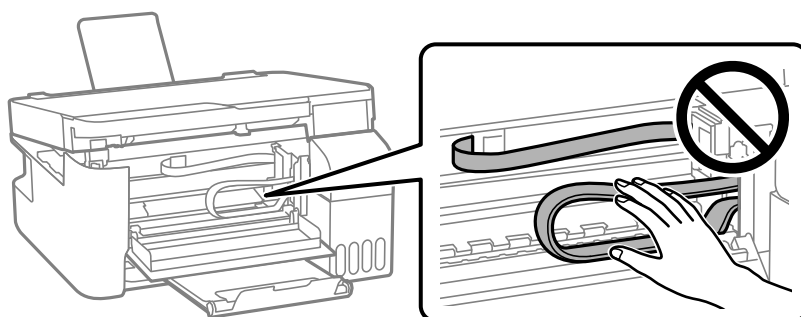

4. Fjern det fastklemte papir.

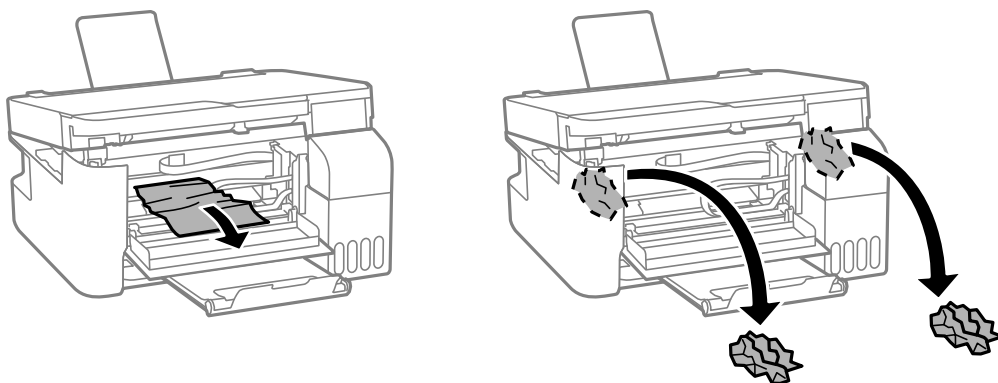

**!** **Vigtigt:**

*Rør ikke de dele, der er vist i illustrationen af printerens inderside. Dette kan forårsage en funktionsfejl.*

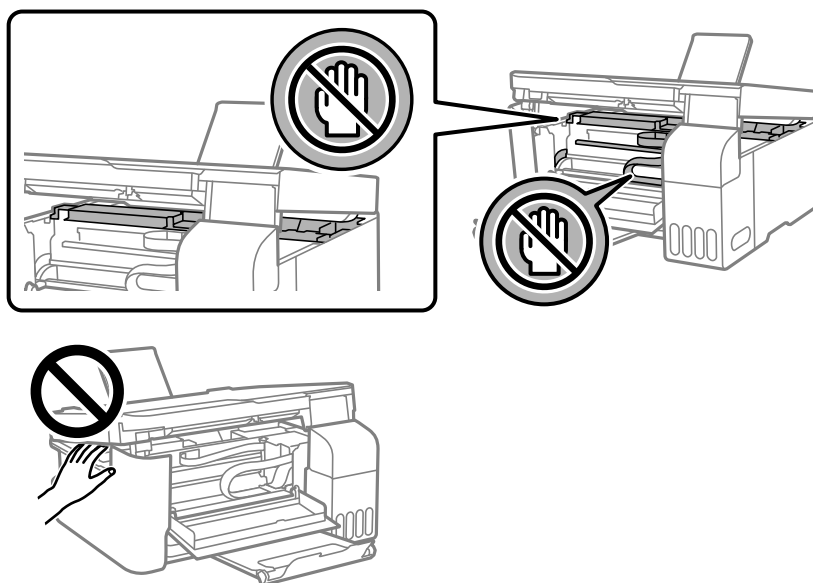

5. Luk scannerenheden.

Af sikkerhedsmæssige grunde skal scannerenheden lukkes i to trin.

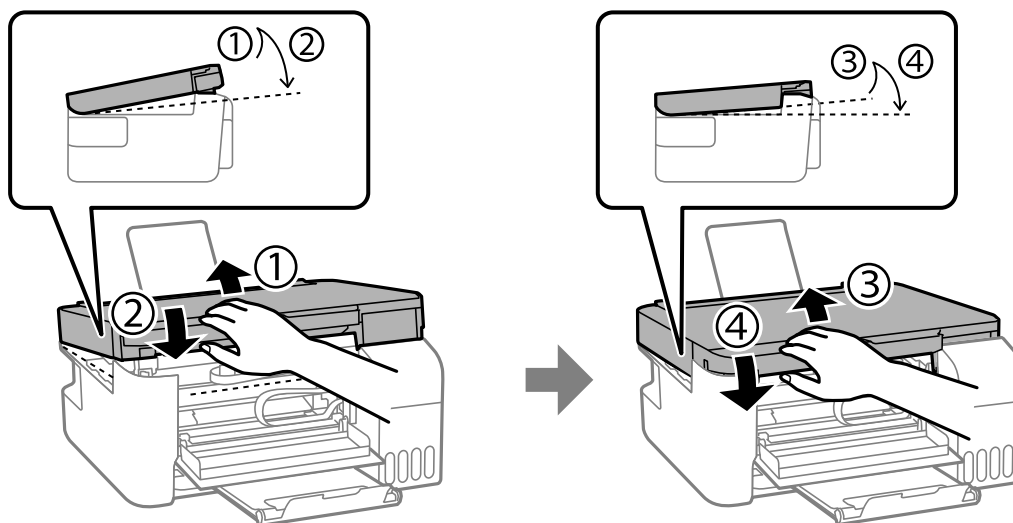

**Bemærk:**

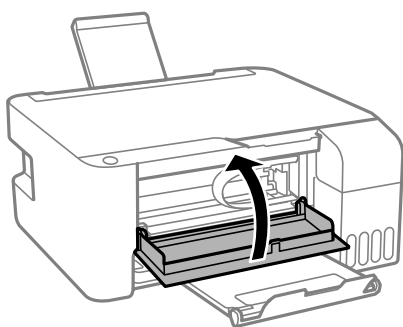

Scannerenheden skal være lukket helt, før den kan åbnes igen.

6. Luk frontdækslet.



## Papirstopfejl udbedres ikke

Hvis papirstopfejlen fortsætter, efter at du har fjernet papiret og slukket og tændt igen for strømmen, kan der stadig sidde papir fast inde i printeren. Ilæg papir i A4-format i bageste papirindføring, og tryk derefter på

knappen  eller  for at fjerne papiret indeni. Ilæg papir i stående retning.

Hvis dette ikke løser fejlen, skal du kontakte Epson support.

## Forhindring af papirstop

Kontroller følgende, hvis der ofte opstår papirstop.

- Anbring printeren på en flad overflade, og betjen den under de anbefalede miljøforhold.

[“Miljømæssige specifikationer” på side 159](#)

- Brug papir, der understøttes af denne printer.  
“Anvendeligt papir og kapaciteter” på side 147
- Følg forholdsreglerne for papirhåndtering.  
“Forholdsregler til papirhåndtering” på side 28
- Ilæg papir i den korrekte retning, og skub kantstyret mod papirets kanter.  
“Ilægning af papir i den bageste papirindføring” på side 30
- Læg ikke mere papir i end det maksimale antal ark, som er angivet for papiret.
- Ilæg ét papirark ad gangen ved ilægning af flere papirark.

---

## Det er tid til at udskifte blækket

### Forholdsregler ved håndtering af blækflasker

Læs følgende anvisninger før påfyldning af blæk.

#### Forholdsregler ved opbevaring af blæk

- Hold blækflasken borte fra direkte sollys.
- Opbevar ikke blækflasker ved høje temperaturer eller i frostgrader.
- Epson anbefaler, at blækflasker bruges før den dato, der er trykt på pakken.
- Ved opbevaring eller transport af blækflasker, må flasken ikke vippe eller udsættes for stød eller temperaturændringer. I så fald kan der løbe blæk ud, selvom blækflasken er lukket helt. Hold altid flasken lodret, når hættten skrues på, og træf forholdsregler, så blækket ikke løber ud under transport af flasken, for eksempel hvis du lægger flasken i en taske.
- Når du tager en blækflaske ind fra et koldt opbevaringssted, skal du lade den varme op til rumtemperatur i mindst tre timer, før du bruger den.
- Åbn ikke pakken med blækpatronen, før du er klar til at fylde blæktanken. Blækflasken er lukket vakuumsikkert for at bevare driftssikkerheden. Hvis du har en blækflaske, der er blevet åbnet i lang tid før brug, kan du muligvis ikke udskrive normalt.
- Vi anbefaler, at du bruger indholdet så hurtigt som muligt, efter du har åbnet en flaske.

#### Forholdsregler ved håndtering af genopfyldning af blæk

- For optimale udskriftsresultater må du ikke opretholde lave blækniveauer i længere perioder.
- Brug blækflasker med det korrekte delnummer til denne printer.
- Blækket til denne printer skal håndteres omhyggeligt. Blækket kan sprøjte, når blækbeholderne fyldes eller fyldes igen med blæk. Hvis du får blæk på tøjet, kan det muligvis ikke gå af igen.
- Ryst ikke for kraftigt og klem ikke blækflaskerne.
- Hvis blæktanken ikke er fyldt op til den nederste streg, skal du snarest påfylde blæk. Fortsat brug af printeren, når blækniveauet ligger under den nederste streg, kan beskadige printeren.

## Blækforbrug

- ❑ For at opretholde optimal ydelse for skrivehovedet forbruges der noget blæk fra blæktanken, ikke kun ved udskrivning, men også ved vedligeholdelsesoperationer såsom rensning af skrivehovedet. Der kan også blive brugt blæk, når du tænder for printeren.
- ❑ Under udskrivning i monokrom eller gråtoneskala kan der blive brugt farveblæk i stedet for sort blæk, afhængigt af papirtypen eller udskriftskvalitetsindstillingerne. Dette er på grund af, at der bruges en blanding af farveblæk til at skabe sort.
- ❑ En del af blækket i blækflaskerne, der følger med printeren, bruges under første opsætning. For at kunne fremstille udskrifter af høj kvalitet fyldes skrivehovedet i printeren helt op med blæk. Denne engangsproces forbruger en vis mængde blæk, og derfor udskrives der muligvis færre sider med disse flasker end med efterfølgende blækflasker.
- ❑ Den angivne udskriftsmængde kan variere afhængigt af de billeder, du udskriver, og den papirtype, du bruger, udskrivningshyppigheden og de omgivende forhold som f.eks. temperatur.

## Fyldning af blæktankene

1. Åbn blæktankdækslet.

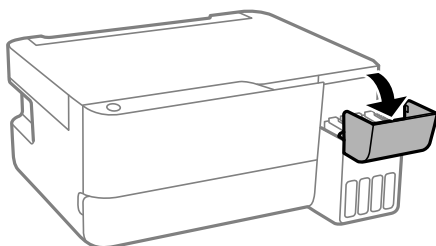

2. Åbn blæktankhætten.

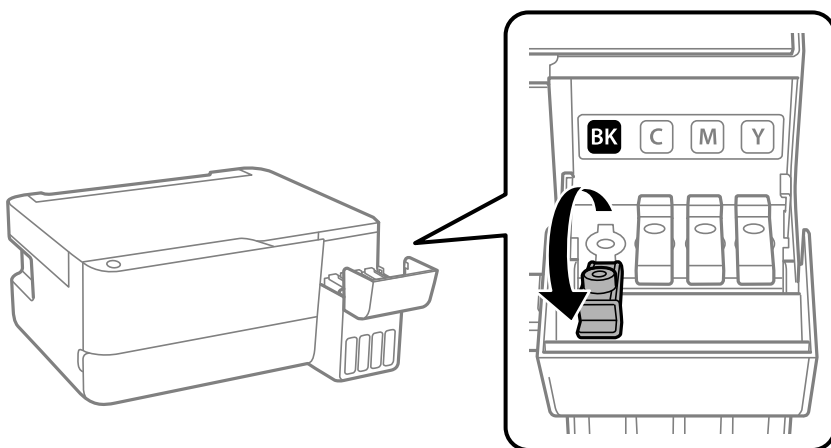

### Vigtigt:

Kontroller, at farven på blæktanken stemmer overens med den blækfarve, du vil fylde på.

3. Mens du holder blækflasken oprejst, skal du langsomt dreje hættens for at tage den af.

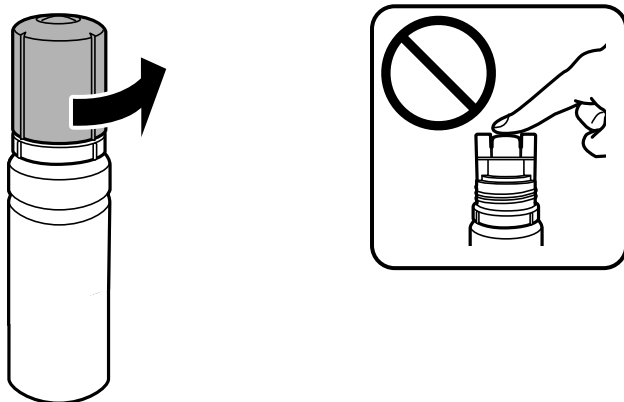

**Vigtigt:**

- Epson anbefaler brug af originale Epson-blækflasker.
- Pas på ikke at spilde blæk.

4. Kontroller den øverste linje (a) i blæktanken.

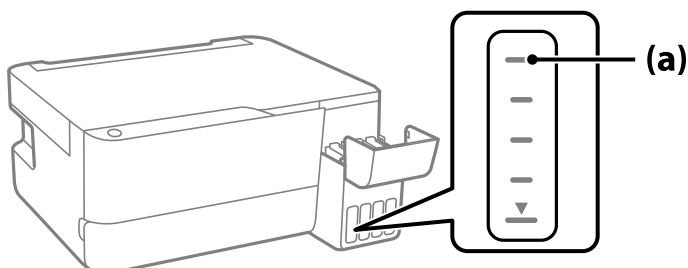

5. Juster toppen af blækflasken, så den flugter med påfyldningsåbningen, og træk den derefter lige ind i åbningen for at påfylde blæk til den øverste linje, til den stopper automatisk.

Når du indsætter blækflasken i påfyldningsporten for den rigtige farve, begynder blækket at flyde og stopper automatisk, når blækniveauet når den øverste linje.

Hvis blækket ikke begynder at flyde ind i tanken, skal du fjerne blækflasken og prøve indsætte den igen. Fjern og indsæt ikke blækflasken igen, når blækket har nået den øverste linje, da blækket ellers kan lække.

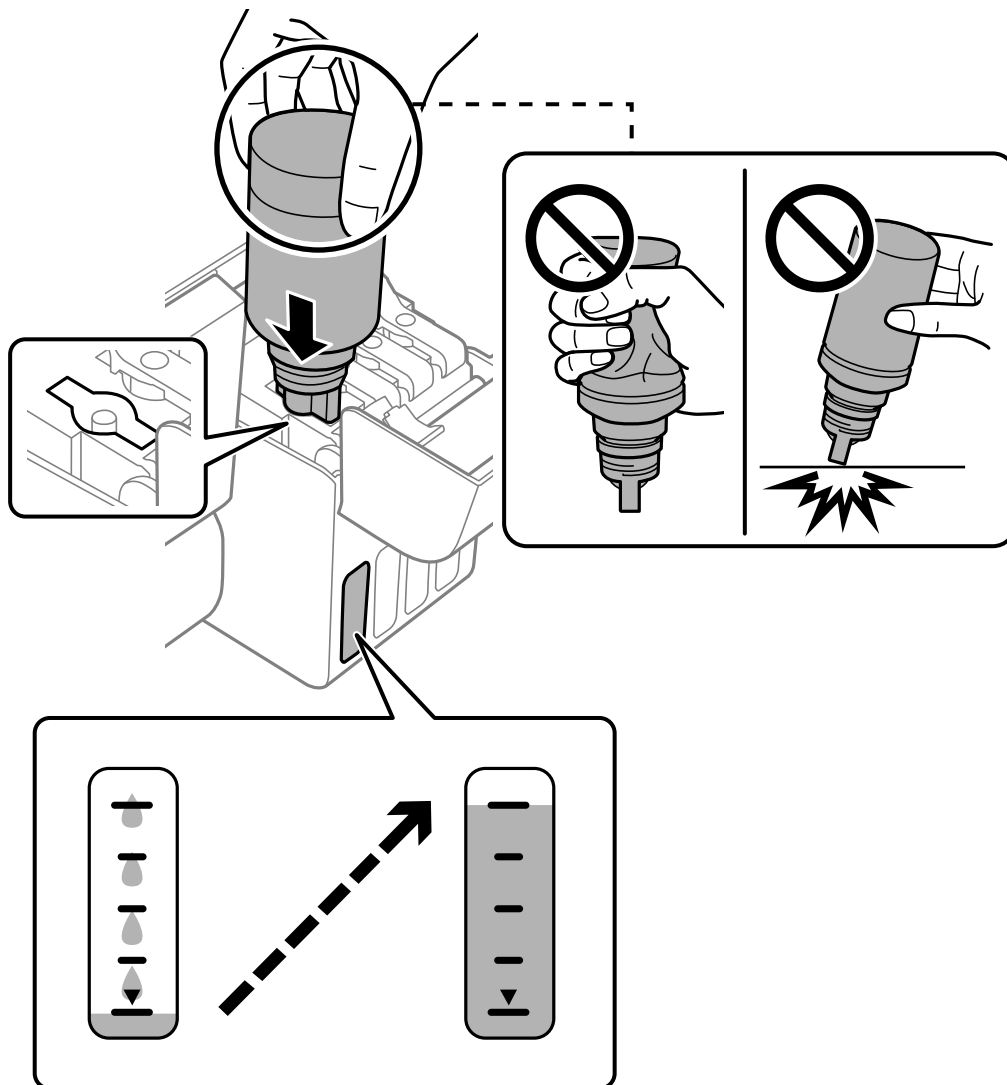

6. Når du er færdig med at genopfylde blækket, skal du fjerne blækflasken og derefter lukke blæktankhætten fast.

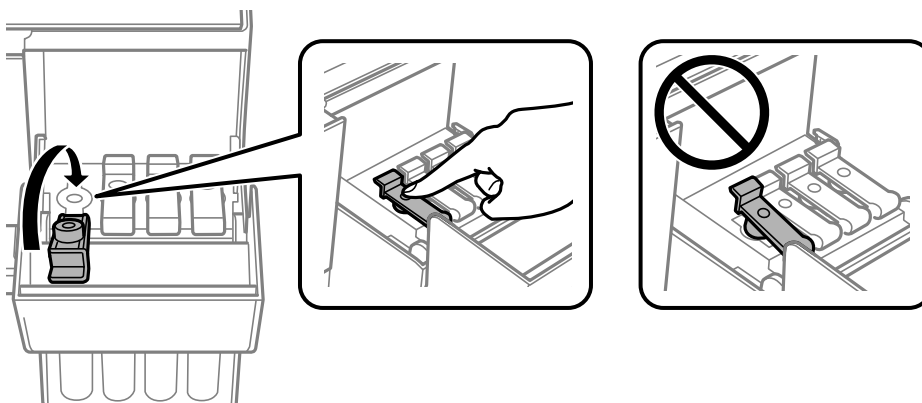

**!** **Vigtigt:**

Lad ikke flasken blive siddende, da flasken kan blive beskadiget, eller blækket kan lække.

**Bemærk:**

Hvis der er blæk tilbage i blækflasken, skal du stramme hættten og opbevare flasken oprejt til senere brug.



7. Luk blæktankdækslet omhyggeligt.

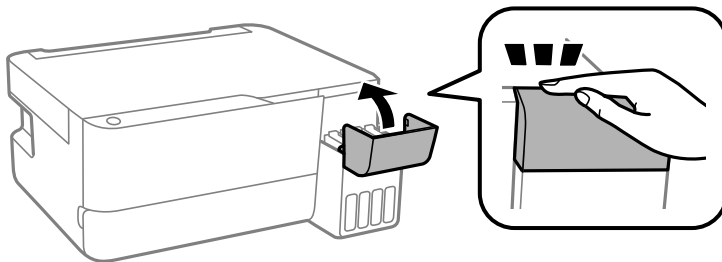

---

## Det er tid til at udskifte vedligeholdeskassen

### Forholdsregler ved håndtering af vedligeholdeskassen

Læs de følgende instruktioner før udskiftning af vedligeholdeskassen.

- ❑ Rør ikke ved de områder, der er vist på illustrationen. Det kan forhindre normal funktion, og du kan få blæk på dig.

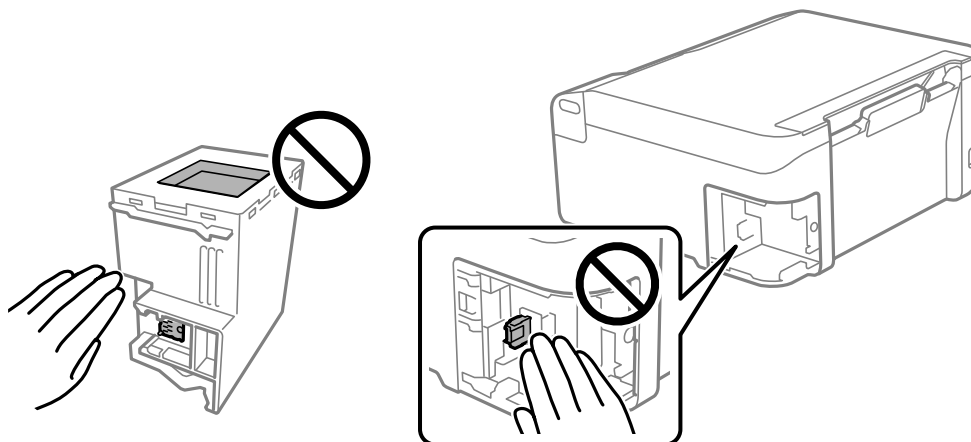

- ❑ Du må ikke tabe vedligeholdelseskassen eller udsætte den for kraftige stød.
- ❑ Udskift ikke vedligeholdelseskassen under udskrivningen. Ellers risikerer du, at blækket løber ud.
- ❑ Fjern ikke vedligeholdelseskassen og dens dæksel — undtagen når vedligeholdelseskassen udskiftes — der kan lække blæk.
- ❑ Når dækslet ikke kan påsættes igen, er vedligeholdelseskassen måske ikke installeret korrekt. Fjern vedligeholdelseskassen, og installer den igen.
- ❑ Vip ikke med den brugte vedligeholdelseskasse, før den er forseglet i plastikposen. Ellers risikerer du, at blækket løber ud.
- ❑ Rør ikke åbningerne i vedligeholdelseskassen, da du kan få blæk på dig.
- ❑ Genbrug ikke en vedligeholdelseskasse, som er blevet fjernet og har været afmonteret i en længere periode. Blækket i kassen kan være tørret ud, og der kan ikke absorberes mere blæk.
- ❑ Hold vedligeholdelseskassen væk fra direkte sollys.
- ❑ Opbevar ikke vedligeholdelseskassen ved høje temperaturer eller i frostgrader.

## Udskiftning af en vedligeholdelseskasse

Under nogle udskrivningscykluser kan en meget lille mængde overflødig blæk opsamles i vedligeholdelseskassen. For at forhindre at der spildes blæk fra vedligeholdelseskassen, er printeren designet til at stoppe udskrivningen, når grænsen for vedligeholdelseskassens absorberingsevne er nået. Om og hvor ofte dette vil være nødvendigt, vil variere afhængigt af antallet af sider, du udskriver, typen af materiale, der udskrives, og antallet af rengøringscykluser, som udføres på printeren. Udskift vedligeholdelseskassen, når du bliver bedt om det. Epson Status Monitor, LCD-skærmen eller lamperne på betjeningspanelet viser, når denne del skal udskiftes. Behovet for udskiftning af kassen betyder ikke, at printeren er holdt op med at virke, som beskrevet i specifikationerne. Epson-garantien dækker derfor ikke omkostningen for denne udskiftning. Denne del kan udskiftes af brugeren.

### **Bemærk:**

*Når vedligeholdelseskassen er fuld, kan du ikke udskrive og rense printheadet, før vedligeholdelseskassen er blevet udskiftet, hvilket forhindrer blækspild. Du kan imidlertid udføre operationer, der ikke bruger blæk, såsom scanning.*

1. Tag den nye vedligeholdelseskasse ud af emballagen.



**Vigtigt:**

Undlad at røre den grønne chip på siden af vedligeholdelseskassen. Dette kan medføre, at normal drift og udskrivning ikke er mulig.

**Bemærk:**

Der følger en gennemsigtig pose til den brugte vedligeholdelseskasse med den nye vedligeholdelseskasse.

2. Løsn skruen med en flad skruetrækker, og fjern derefter dækslet.

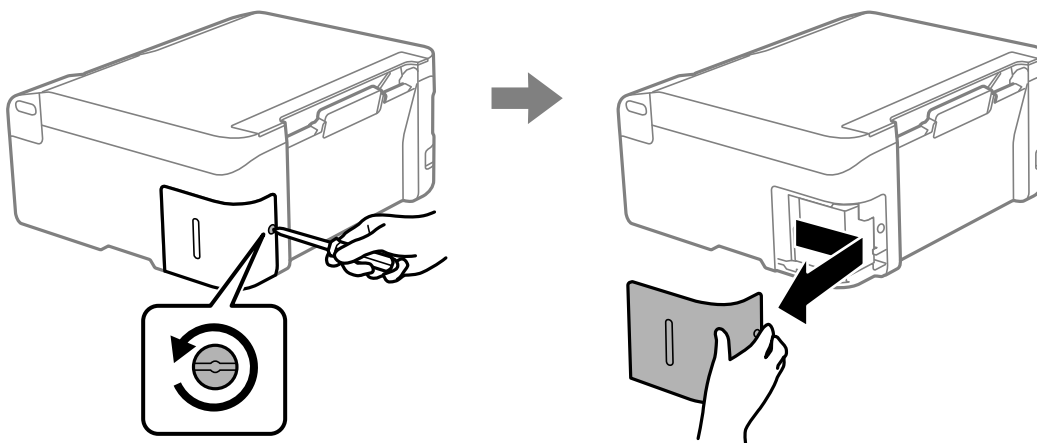

3. Fjern den brugte vedligeholdelseskasse.

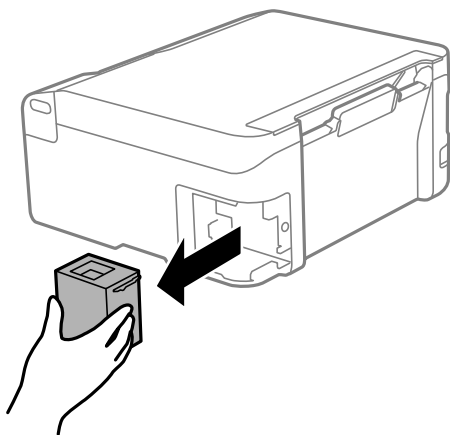

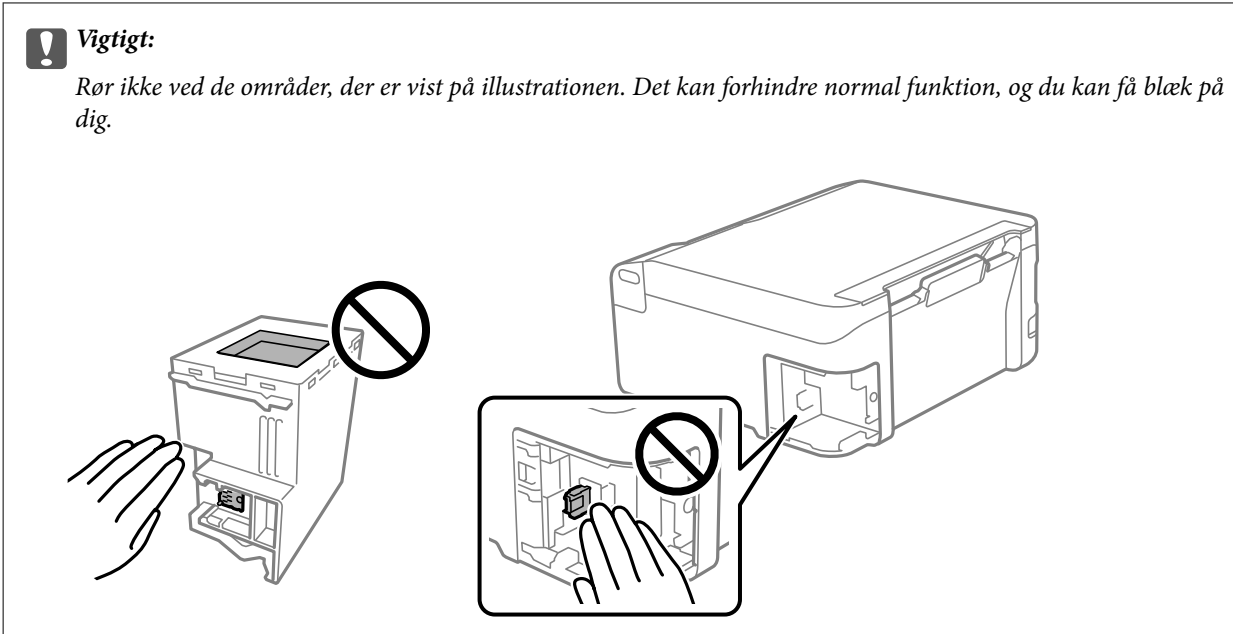

4. Kom den brugte vedligeholdelseskasse i den gennemsigtige pose, som fulgte med den nye vedligeholdelseskasse, og luk posen.

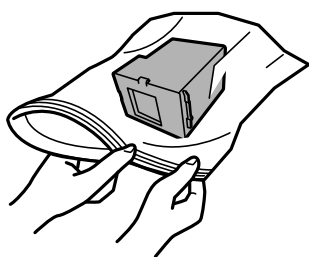

5. Skub den nye vedligeholdelseskasse helt ind i printeren. Sørg for at indsætte boksen i den rigtige retning.

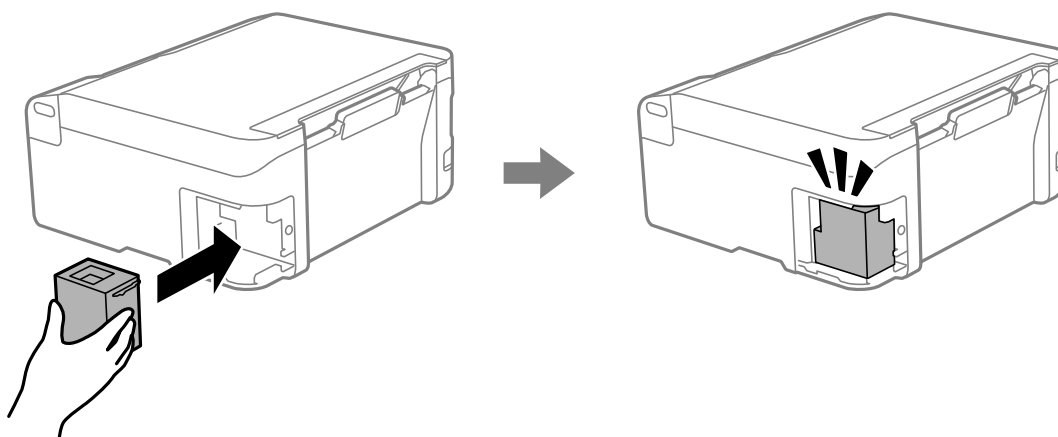

6. Sæt dækslet på igen.

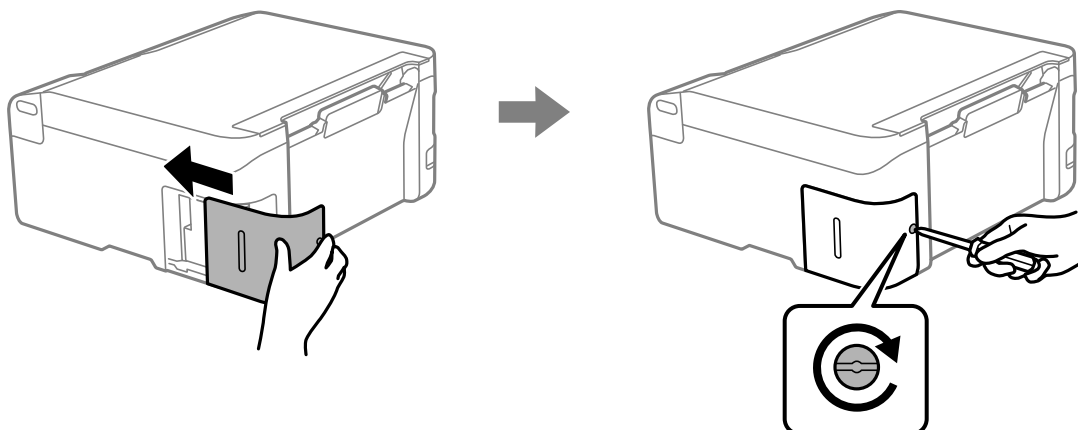

---

## Kan ikke betjene printeren som forventet

### Printeren tændes ikke eller slukkes ikke

#### Der tændes ikke for strømmen

Følgende årsager kan overvejes.

##### Netledningen er ikke sluttet korrekt til stikkontakten.

###### Løsninger

Sørg for, at strømkablet er sat korrekt i.

##### Knappen blev ikke holdt nede længe nok.



###### Løsninger

Hold -knappen nede lidt længere.

#### Der slukkes ikke for strømmen

##### Knappen blev ikke holdt nede længe nok.

###### Løsninger

Hold -knappen nede lidt længere. Hvis du stadig ikke kan slukke for printeren, skal du tage strømkablet ud. Tænd for printeren igen, og sluk for den ved at trykke på -knappen for at undgå, at printhovedet tørrer ud.

## Strømmen slukker automatisk

### ■ Funktionen Sluktimer eller Sluk hvis inaktiv og funktionen Sluk hvis afbrudt er aktiveret.

#### Løsninger

##### Windows

Klik på **Oplysninger om printer og indstillinger** i fanen **Vedligeholdelse** i printerdriveren.

Slå indstillingerne **Sluk hvis inaktiv** og **Sluk hvis afbrudt** fra.

Slå indstillingen **Sluktimer** fra.

##### Mac OS

Vælg **Systemindstillinger** i menuen **Apple > Printere og scannere** (eller **Udskriv og scan, Udskriv og fax**), og vælg derefter printeren. Klik på **Indstillinger og forsyninger > Værktøj > Åbn printerværktøj**, og klik derefter på **Printerindstillinger**.

Slå indstillingerne **Sluk hvis inaktiv** og **Sluk hvis afbrudt** fra.

Slå indstillingen **Sluktimer** fra.

#### **Bemærk:**

*Dit produkt har muligvis funktionen **Sluktimer** eller funktionerne **Sluk hvis inaktiv** og **Sluk hvis afbrudt**, afhængig af hvor produktet er købt.*

## Driften er langsom

### Udskrivningen går for langsomt

Følgende årsager kan overvejes.

### ■ Der kører unødvendige applikationer.

#### Løsninger

Luk eventuelle unødvendige applikationer på din computer eller smartenhed.

### ■ Udskriftskvaliteten er indstillet til høj.

#### Løsninger

Reducer kvalitetsindstillingen.

### ■ Tovejsudskrivning er deaktiveret.

#### Løsninger

Aktiver tovejsindstillingen (eller højhastighedsindstillingen). Når denne indstilling er aktiveret, udskrives der, når printhovedet bevæges i begge retninger, og udskrivningshastigheden øges.

##### Windows

Vælg **Tovejsudskrivning** i fanen **Flere indstillinger** i printerdriveren.

##### Mac OS

Vælg **Systemindstillinger** i menuen **Apple > Printere & Scannere** (eller **Udskriv & Scan, Udskriv & Fax**), og vælg derefter printeren. Klik på **Indstillinger & Forsyninger > Indstillinger** (eller **Driver**). Vælg **Til** for indstillingen **Tovejsudskrivning**.

## Lydsvag tilst. er aktiveret.

### Løsninger

Deaktiver **Lydsvag tilst.**. Udskrivningshastigheden sænkes, når printeren kører i **Lydsvag tilst.**.

#### Windows

Vælg **Fra** som indstilling for **Lydsvag tilst.** på fanen **Hovedmenu** i printerdriveren.

#### Mac OS

Vælg **Systemindstillinger** i menuen **Apple > Printere & Scannere** (eller **Udskriv & Scan, Udskriv & Fax**), og vælg derefter printeren. Klik på **Indstillinger og forsyninger > Indstillinger** (eller **Driver**). Vælg **Fra** for indstillingen **Lydsvag tilst.**.

## Der kan være problemer med netværksforbindelsen med den trådløse router.

### Løsninger

Genstart den trådløse router, mens du tager hensyn til andre brugere, der er tilsluttet netværket. Hvis dette ikke løser problemet, skal du placere printeren tættere på din trådløse router eller se den dokumentation, der blev leveret sammen med adgangspunktet.

## Printeren udskriver data med høj densitet som f.eks. fotos på almindeligt papir.

### Løsninger

Hvis du udskriver data med høj densitet som f.eks. fotos på almindeligt papir, kan udskrivning tage noget tid for at bevare udskriftskvaliteten. Dette er ikke en funktionsfejl.

## Udskrivningshastigheden falder kraftigt under kontinuerlig udskrivning

## Den funktion, som forhindrer printermekanismen i at overophede og blive beskadiget, er i drift.

### Løsninger

Du kan fortsætte udskrivningen. For at vende tilbage til normal udskrivningshastighed skal du lade printeren være inaktiv i mindst 30 minutter. Udskrivningshastigheden vender ikke tilbage til normal hastighed, hvis printeren er slukket.

## Scanningshastighed er langsom

## Scanning med en høj opløsning.

### Løsninger

Prøv at scanne i en lavere opløsning.

## Driftslydene er høje

## Lydsvag tilst. er deaktiveret.

### Løsninger

Hvis driftslydene er for høje, kan du aktivere **Lydsvag tilst.**. Udskrivningshastigheden kan dog blive reduceret, når denne funktion aktiveres.

- Windows-printerdriver

Aktiver **Lydsvag tilst.** under fanen **Hovedmenu**.

- Mac OS-printerdriver

Vælg **Systemindstillinger** i menuen Apple > **Printere og scannere** (eller **Udskriv og scan, Udskriv og fax**), og vælg derefter printerens. Klik på **Indstillinger og forsyninger** > **Indstillinger** (eller **Driver**). Aktiver indstillingen **Lydsvag tilst.**.

## Rodcertifikatet skal opdateres

### ■ Rodcertifikatet er udløbet.

#### Løsninger

Kør Web Config, og opdater derefter rodcertifikatet.

➔ [“Program til konfiguration af printerfunktioner \(Web Config\)”](#) på side 153

## Det er ikke muligt, at udskrive 2-sidet udskrifter (Windows)

### ■ EPSON Status Monitor 3 er deaktiveret.

#### Løsninger

På printerdriverens fane **Vedligeholdelse** skal du klikke **Udvidede indstillinger** og derefter vælge **Aktiver EPSON Status Monitor 3**.

Men det er muligvis ikke tilgængeligt ved udskrivning med printerens via et netværk, eller når printerens bruges som delt printer.

## Menuen Udskriftsindstillinger vises ikke (Mac OS)

### ■ Epson-printerdriveren er ikke installeret korrekt.

#### Løsninger

Hvis menuen **Udskriftsindstillinger** ikke vises på macOS Catalina (10.15) eller nyere, macOS High Sierra (10.13), macOS Sierra (10.12), OS X El Capitan (10.11), OS X Yosemite (10.10), OS X Mavericks (10.9), er Epson-printerdriveren ikke installeret korrekt. Aktiver det fra den følgende menu.

Vælg **Systemindstillinger** i menuen Apple > **Printere & Scannere** (eller **Udskriv & Scan, Udskriv & Fax**), fjern printerens, og tilføj derefter printerens igen.

macOS Mojave (10.14) kan ikke få adgang til **Udskriftsindstillinger** i programmer fra Apple som f.eks. TextEdit.

---

## Problemet kan ikke løses

Kontakt Epson support, hvis du ikke kan løse problemet efter at prøvet alle løsningerne.

Hvis du ikke kan løse problemer med udskrivning eller kopiering, skal du se følgende relaterede oplysninger.

## Relaterede oplysninger

➔ [“Kan ikke løse problemer med udskrivning eller kopiering” på side 145](#)

## Kan ikke løse problemer med udskrivning eller kopiering

Prøv følgende løsninger fra en ende af, indtil du har løst problemet.

- Sørg for, at den papirtype, der er lagt i printeren, passer med indstillingerne for papirtype i printerdriveren.
- Brug af en højkvalitetsindstilling i printerdriveren.
- Kontroller visuelt blækniveauerne i printerens tank for at kontrollere den faktiske mængde resterende blæk. Genfyld blæktankene, hvis blækniveauerne er under de nederste linjer.
- Juster printhovedet.  
[“Justering af skrivehovedet” på side 70](#)
- Kør et dysetjek for at kontrollere, om printhovedets dyser er tilstoppede.  
Hvis der mangler segmenter i dysetjekmønsteret, kan dyserne være tilstoppede. Gentag printhovedrensning og dysetjek skiftevis 3 gange, og kontroller, om tilstopningen er væk.  
Bemærk, at printhovedrensning bruger noget blæk.  
[“Kontrol og rengøring af printhovedet” på side 67](#)
- Sluk for printeren, vent i mindst 12 timer, og kontroller, om tilstopningen er væk.  
Hvis problemet handler om tilstopning, kan du løse problemet, hvis du lader printeren stå et stykke tid uden udskrivning.  
Du kan kontrollere følgende emner, mens printeren er slukket.
- Kontroller, at du bruger ægte Epson-blækflasker.  
Prøv at bruge originale Epson-blækflasker. Dette produkt er udviklet til at justere farver baseret på brug af originale Epson-blækflasker. Brug af ikke-originale blækflasker kan reducere udskriftskvaliteten.
- Sørg for, at der ikke er nogen papirstykker tilbage inde i printeren.  
Når du fjerner papiret, må du ikke berøre den gennemsigtige film med din hånd eller papiret.
- Kontroller papiret.  
Kontroller, om papiret er krøllet eller indført med udskriftssiden opad.  
[“Forholdsregler til papirhåndtering” på side 28](#)  
[“Anvendeligt papir og kapaciteter” på side 147](#)  
[“Utilgængelige papirtyper” på side 149](#)
- Hvis du slukker for printeren, skal du vente i mindst 12 timer, og hvis udskriftskvaliteten endnu ikke er forbedret, skal du køre Grundig rengøring.  
[“Kørsel af Grundig rengøring” på side 69](#)

Hvis du ikke kan løse problemet ved hjælp af ovenstående løsninger, skal du muligvis anmode om reparation. Kontakt Epson support.

## Relaterede oplysninger

- ➔ [“Inden du kontakter Epson” på side 163](#)
- ➔ [“Kontakt til Epsons supportafdeling” på side 163](#)

---

# Produktinformation

Papiroplysninger. . . . .	147
Oplysninger om forbrugsvarer. . . . .	150
Oplysninger om softwaren. . . . .	151
Produktspecifikationer. . . . .	154
Lovmæssige oplysninger. . . . .	160

# Papiroplysninger

## Anvendeligt papir og kapaciteter

### Originalt Epson-papir

Epson anbefaler brug af originalt Epson-papir for at sikre udskrifter i høj kvalitet.

**Bemærk:**

- Hvilke papirer der kan fås, afhænger af området. Hvis du ønsker oplysninger om, hvilket papir der kan fås i dit område, skal du kontakte Epsons support.
- Se følgende for oplysninger om tilgængelige papirtyper til udskrivning uden kant og 2-sidet udskrivning.
  - ["Papir til udskrivning uden kant" på side 148](#)
  - ["Papir til 2-sidet udskrivning" på side 149](#)

### Papir, som er velegnet til udskrivning af dokumenter

Papirnavn	Størrelse	Ilægningskapacitet (ark)
Epson Bright White Ink Jet Paper	A4	100

### Papir, som er velegnet til udskrivning af dokumenter og fotos

Papirnavn	Størrelse	Ilægningskapacitet (ark)
Epson Photo Quality Ink Jet Paper	A4	80
Epson Double-sided Photo Quality Ink Jet Paper	A4	80
Epson Matte Paper-Heavyweight	A4	20
Epson Double-Sided Matte Paper	A4	1

### Papir, som er velegnet til udskrivning af fotos

Papirnavn	Størrelse	Ilægningskapacitet (ark)
Epson Ultra Glossy Photo Paper	A4, 13x18 cm (5x7 tommer), 10x15 cm (4x6 tommer)	20*
Epson Premium Glossy Photo Paper	A4, 13x18 cm (5x7 tommer), 10x15 cm (4x6 tommer), 16:9 bredformat (4x7,11 tommer), 9x13 cm (3,5x5 tommer)	20*
Epson Premium Semigloss Photo Paper	A4, 10x15 cm (4x6 tommer)	20*
Epson Photo Paper Glossy	A4, 13x18 cm (5x7 tommer), 10x15 cm (4x6 tommer)	20*

\* Ilæg ét papirark ad gangen, hvis papiret ikke føres ind korrekt, eller hvis udskriftet har ujævne farver eller udtværede områder.

## Andre papirtyper

Papirnavn	Størrelse	Ilægningskapacitet (ark)
Epson Photo Quality Self Adhesive Sheets	A4	1

## Kommercielt tilgængeligt papir

### Bemærk:

Se følgende for oplysninger om tilgængelige papirtyper til udskrivning uden kant og 2-sidet udskrivning.

["Papir til udskrivning uden kant" på side 148](#)

["Papir til 2-sidet udskrivning" på side 149](#)

### Almindeligt papir

Almindeligt papir, herunder kopipapir

Størrelse	Ilægningskapacitet (ark)
A4, B5, A5, A6, B6, Letter	100 <sup>*1</sup>
Legal, 8,5×13 tommer, Indian-Legal	1
Brugerdefineret <sup>*2</sup> (mm) 54×86 til 215,9×1.200	1

\*1 Ilæg ét papirark ad gangen, hvis papiret ikke føres ind korrekt, eller hvis udskriftet har ujævne farver eller udtværede områder.

\*2 Det er ikke muligt, at kopiere eller udskrive fra betjeningspanelet.

### Konvolut

Størrelse	Ilægningskapacitet (konvolutter)
Konvolut #10, Konvolut DL, Konvolut C6	10

## Papir til udskrivning uden kant

### Originalt Epson-papir

- Epson Ultra Glossy Photo Paper (10x15 cm (4x6"))
- Epson Premium Glossy Photo Paper (10x15 cm (4x6 tommer), 9x13 cm (3,5x5 tommer))
- Epson Premium Semigloss Photo Paper (10x15 cm (4x6"))
- Epson Photo Paper Glossy (10x15 cm (4x6"))

### Relaterede oplysninger

➔ [“Anvendeligt papir og kapaciteter” på side 147](#)

## Papir til 2-sidet udskrivning

### **Originalt Epson-papir**

- Epson Bright White Ink Jet Paper
- Epson Double-Sided Matte Paper

### Relaterede oplysninger

➔ [“Anvendeligt papir og kapaciteter” på side 147](#)

### **Kommercielt tilgængeligt papir**

- Almindeligt papir, kopipapir

### Relaterede oplysninger

➔ [“Anvendeligt papir og kapaciteter” på side 147](#)

## Utilgængelige papirtyper

Du må ikke bruge følgende papirtyper. Brug af disse papirtyper medfører papirstop og udtværing på udskriften.

- Papirer, der er bølgede
- Papirer, der er iturevne eller skårede
- Papirer, der er foldet
- Papirer, der er fugtige
- Papirer, der er for tykke eller for tynde
- Papirer, der har klistermærker

Du må ikke bruge følgende konvolutter. Brug af disse konvolutter medfører papirstop og udtværing på udskriften.

- Konvolutter, der er krøllede eller foldede
- Konvolutter med selvklæbende overflader på flapperne eller rudekonvolutter
- Konvolutter, der er for tynde  
De kan krølle under udskrivningen.

## Oplysninger om forbrugsvarer

### Blækflaskekoder

Epson anbefaler brug af originale Epson-blækflasker.

Koderne for originale Epson-blækflasker vises nedenfor.



**Vigtigt:**

- Epsons garanti dækker ikke skader på dækslet forårsaget af andre blæktyper end de specificerede, herunder original Epson-blæk, som ikke er designet til denne printer, eller blæk fra tredjeparter.
- Andre produkter, der ikke er fremstillet af Epson, kan forårsage skader, der ikke er omfattet af Epsons garanti, og som under visse omstændigheder kan forårsage uregelmæssig printeradfærd.

**Bemærk:**

- Koderne på blækflaskerne kan variere efter område. Hvis du ønsker oplysninger om de korrekte koder i dit område, skal du kontakte Epsons support.
- Selvom blækflaskerne kan indeholde genbrugsmateriale, påvirker dette ikke printerens funktion eller ydeevne.
- Blækflaskens specifikationer og udseende kan ændres uden forudgående varsel pga. forbedringer.

#### For Europa

Produkt	BK: Black (Sort)	C: Cyan	M: Magenta	Y: Yellow (Gul)
ET-2830 Series	104	104	104	104
L3550 Series	103	103	103	103

**Bemærk:**

Gå til følgende websted for oplysninger om kapaciteten af Epsons blækflasker.

<http://www.epson.eu/pageyield>

#### For Australia and New Zealand

BK: Black (Sort)	C: Cyan	M: Magenta	Y: Yellow (Gul)
522	522	522	522

#### For Asien

BK: Black (Sort)	C: Cyan	M: Magenta	Y: Yellow (Gul)
003	003	003	003

### Koden på vedligeholdelsesboksen

Epson anbefaler brug af en original Epson-vedligeholdelsesboks.

Koden på vedligeholdelsesboksen: C9344



**Vigtigt:**

Når en vedligeholdelsesboks er blevet installeret i en printer, kan den ikke bruges sammen med andre printere.

## Oplysninger om softwaren

Dette afsnit beskriver nogle af programmerne, der kan bruges med din printer. Du kan finde en liste over understøttet software på følgende Epsons websted, eller ved at starte Epson Software Updater. Du kan downloade de nyeste programmer.

<http://www.epson.com>

### Relaterede oplysninger

➔ “Program til opdatering af software og firmware (Epson Software Updater)” på side 154

## Program til udskrivning fra en computer (Printerdriver til Windows)

Printerdriveren styrer printeren i henhold til kommandoer fra et program. De bedste udskriftsresultater opnås ved at foretage indstillinger i printerdriveren. Du kan også kontrollere status for printeren eller holde den i optimal driftstilstand vha. printerdriverhjælpeprogrammet.

**Bemærk:**

Du kan ændre printerdriverens sprog. Vælg det sprog, du vil bruge, i indstillingen **Sprog** i fanen **Vedligeholdelse**.

### Åbning af printerdriveren fra programmer

Hvis du vil foretage indstillinger, der kun gælder for det program, du bruger, skal du åbne fra dette program.

Vælg **Udskriv** eller **Udskriftopsætning** i menuen **Filer**. Vælg din printer, og klik derefter på **Indstillinger** eller **Egenskaber**.

**Bemærk:**

Handlinger varierer afhængigt af programmet. Der er flere oplysninger i hjælpen til programmet.

### Adgang til printerdriveren fra kontrolpanelet

Hvis du vil angive indstillinger, der skal gælde for alle programmer, skal du åbne printerdriveren fra kontrolpanelet.

Windows 11

Klik på startknappen, og vælg **Alle programmer > Windows-værktøjer > Kontrolpanel > Vis enheder og printere** i **Hardware og lyd**. Højreklik på din printer, eller hold fingeren nede på den, og vælg **Udskriftsindstillinger**.

Windows 10/Windows Server 2022/Windows Server 2019/Windows Server 2016

Klik på startknappen, og vælg **Windows-system > Kontrolpanel > Vis enheder og printere** i **Hardware og lyd**. Højreklik på din printer, eller hold fingeren nede på den, og vælg **Udskriftsindstillinger**.

Windows 8.1/Windows 8/Windows Server 2012 R2/Windows Server 2012

Vælg **Skrivebord > Indstillinger > Kontrolpanel > Vis enheder og printere** i **Hardware og lyd**. Højreklik på din printer, eller hold fingeren nede på den, og vælg **Udskriftsindstillinger**.

Windows 7/Windows Server 2008 R2

Klik på startknappen, og vælg **Kontrolpanel > Vis enheder og printere** i **Hardware og lyd**. Højreklik på din printer, og vælg **Udskriftsindstillinger**.

Windows Vista/Windows Server 2008

Klik på startknappen, og vælg **Kontrolpanel > Printere** i **Hardware og lyd**. Højreklik på din printer, og vælg **Udskriftsindstillinger**.

Windows XP/Windows Server 2003 R2/Windows Server 2003

Klik på startknappen, og vælg **Kontrolpanel > Printere og anden hardware > Printere og faxenheder**. Højreklik på din printer, og vælg **Udskriftsindstillinger**.

### Sådan åbner du printerdriveren fra printerikonet eller proceslinjen

Printerikonet på skrivebordets proceslinje er et genvejsikon til hurtigt at åbne printerdriveren.

Hvis du klikker på printerikonet og vælger **Printerindstillinger**, kan du få adgang til samme printerindstillingsvindue som det, der vises på kontrolpanelet. Hvis du dobbeltklikker på dette ikon, kan du kontrollere status for printeren.

**Bemærk:**

Hvis printerikonet ikke vises på proceslinjen, skal du åbne printerdrivervinduet, klikke på **Overvågningsindstillinger** i fanen **Vedligeholdelse** og derefter vælge **Registrer genvejsikonet til proceslinjen**.

### Start af programmet

Åbn printerdrivervinduet. Klik på fanen **Vedligeholdelse**.

## Program til udskrivning fra en computer (Printerdriver til Mac OS)

Printerdriveren styrer printeren i henhold til kommandoer fra et program. De bedste udskriftsresultater opnås ved at foretage indstillinger i printerdriveren. Du kan også kontrollere status for printeren eller holde den i optimal driftstilstand vha. printerdriverhjælpeprogrammet.

### Åbning af printerdriveren fra programmer

Klik på **Sideopsætning** eller **Udskriv** i menuen **Filer** i dit program. Hvis det er nødvendigt, skal du klikke på **Vis info** (eller ▼) for at udvide udskrivningsvinduet.

**Bemærk:**

Afhængig af det anvendte program vises **Sideopsætning** muligvis ikke i menuen **Filer** og handlingerne for at vise udskrivningsskærmen kan variere. Der er flere oplysninger i hjælpen til programmet.

### Start af programmet

Vælg **Systemindstillinger** i menuen **Apple > Printere & Scannere** (eller **Udskriv & Scan**, **Udskriv & Fax**), og vælg derefter printeren. Klik på **Indstillinger & Forsyninger > Værktøj > Åbn printerværktøj**.

## Program til styring af scanneren (Epson Scan 2)

Epson Scan 2 er en scannerdriver, der giver dig mulighed for at styre scanneren. Du kan justere størrelsen, opløsningen, lysstyrken, kontrasten og kvaliteten af det scannede billede. Du kan også starte denne applikation fra et TWAIN-kompatibelt scanningsprogram. Du kan læse mere om, hvordan programmet bruges i hjælpen i softwaren.

## Sådan starter du i Windows

### Bemærk:

For styresystemerne Windows Server, skal du sørge for at funktionen **Computeroplevelse** er installeret.

#### Windows 11

Klik på startknappen, og vælg derefter **Alle programmer > EPSON > Epson Scan 2**.

#### Windows 10/Windows Server 2022/Windows Server 2019/Windows Server 2016

Klik på startknappen, og vælg derefter **EPSON > Epson Scan 2**.

#### Windows 8.1/Windows 8/Windows Server 2012 R2/Windows Server 2012

Indtast programnavnet i søgeamulettet, og vælg så det viste ikon.

#### Windows 7/Windows Vista/Windows XP/Windows Server 2008 R2/Windows Server 2008/Windows Server 2003 R2/Windows Server 2003

Klik på startknappen og vælg derefter **Alle programmer** eller **Programmer > EPSON > Epson Scan 2**.

## Sådan starter du i Mac OS

Vælg **Gå > Programmer > Epson Software > Epson Scan 2**.

## Program til konfiguration af printerfunktioner (Web Config)

Web Config er et program, der kører i en webbrowser som f.eks. Microsoft Edge og Safari på en computer eller smartenhed. Du kan kontrollere printerstatus eller ændre indstillinger for netværkstjenesten og printeren. Hvis du vil bruge Web Config, skal du forbinde printeren og computeren eller enheden til det samme netværk.

Følgende browsere er understøttet. Brug den nyeste version.

Microsoft Edge, Internet Explorer, Firefox, Chrome, Safari

### Bemærk:

Du bliver muligvis bedt om at indtaste administratoradgangskoden, hvis du bruger Web Config. Se nedenstående relaterede informationer for flere oplysninger.

## Relaterede oplysninger

➔ [“Standardværdi for administratoradgangskoden” på side 14](#)

## Sådan køres Web Config i en webbrowser

1. Kontroller printerens IP-adresse.

Hold knappen  nede i mindst 5 sekunder for at udskrive netværksstatusarket, og kontrollér derefter printerens IP-adresse.

2. Start en webbrowser på en computer eller smartenhed, og indtast så printerens IP-adresse.

Format:

IPv4: `http://printerens IP-adresse/`

IPv6: `http://[printerens IP-adresse]/`

Eksempler:

IPv4: `http://192.168.100.201/`

IPv6: http://[2001:db8::1000:1]/

**Bemærk:**

Ved hjælp af smartenheden kan du også køre Web Config fra skærmen med produktoplysninger i Epson Smart Panel.

Da printeren bruger et selvsigneret certifikat, når du åbner HTTPS, vises en advarsel i browseren, når du starter Web Config. Dette angiver ikke et problem og kan ignoreres.

## Program til opdatering af software og firmware (Epson Software Updater)

Epson Software Updater er et program, der installerer ny software og opdaterer firmware via internettet. Hvis du regelmæssigt vil tjekke for opdateringsoplysninger, kan du indstille intervallet for at kontrollere, om der er opdateringer, i indstillingerne for automatisk opdatering i Epson Software Updater.

**Bemærk:**

Windows Server-operativsystemer understøttes ikke.

### Sådan starter du i Windows

Windows 11

Klik på startknappen, og vælg derefter **Alle programmer > EPSON Software > Epson Software Updater**.

Windows 10

Klik på startknappen, og vælg derefter **EPSON Software > Epson Software Updater**.

Windows 8.1/Windows 8

Indtast programnavnet i søgeomuleten, og vælg så det viste ikon.

Windows 7/Windows Vista/Windows XP

Klik på startknappen, og vælg derefter **Alle programmer (eller Programmer) > EPSON Software > Epson Software Updater**.

**Bemærk:**

Du kan også starte Epson Software Updater ved at klikke på printerikonet på skrivebordets proceslinje og derefter vælge **Softwareopdatering**.

### Sådan starter du i Mac OS

Vælg **Gå > Programmer > Epson Software > Epson Software Updater**.

### Relaterede oplysninger

➔ [“Installation af programmerne separat” på side 77](#)

---

## Produktspecifikationer

### Printerspecifikationer

Placering af dyserne på printhovedet	Dyserne til sort blæk: 400 Dyserne til farvet blæk: 128 for hver farve
--------------------------------------	---

Papirets vægt*	Almindeligt papir	64 til 90 g/m <sup>2</sup>
	Konvolutter	75 til 100 g/m <sup>2</sup>

\* Selv når papirets tykkelsen ligger inden for dette område, kan papiret muligvis ikke fremføres i printeren, eller udskriftskvaliteten kan falde, afhængigt af papirets egenskaber eller kvalitet.

## Udskriftsområde

### Udskriftsområde for enkeltark

Udskriftskvaliteten kan forringes i de skyggede områder på grund af printerens mekanisme.

### Udskrivning med kanter

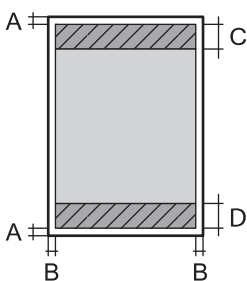
	A	3.0 mm (0.12 tommer)
	B	3.0 mm (0.12 tommer)
	C	40.0 mm (1.57 tommer)
	D	32.0 mm (1.26 tommer)

### Udskrivning uden kant

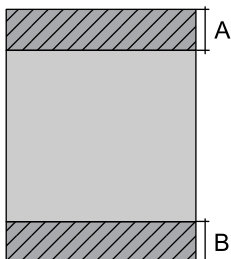
	A	43.0 mm (1.69 tommer)
	B	35.0 mm (1.38 tommer)

### Udskriftsområde for konvolutter

Udskriftskvaliteten kan forringes i de skyggede områder på grund af printerens mekanisme.

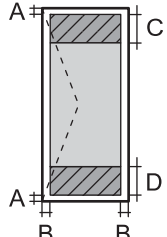
	A	3.0 mm (0.12 tommer)
	B	3.0 mm (0.12 tommer)
	C	18.0 mm (0.71 tommer)
	D	40.0 mm (1.57 tommer)

## Specifikationer for scanner

Scannertype	Flatbed
Fotoelektrisk enhed	CIS
Effektiv opløsning (pixel)	10200×14040 pixel (1200 dpi)
Maksimal dokumentstørrelse	216×297 mm (8.5×11.7 tommer) A4, Letter
Scanneopløsning	1200 dpi (hovedscanning) 2400 dpi (sekundær scanning)
Output-opløsning	50 til 9600 dpi med intervaller på 1 dpi
Farvedybde	<p>Farve</p> <ul style="list-style-type: none"> <li><input type="checkbox"/> 48 bit pr. pixel, intern (16 bit pr. pixel pr. intern farve)</li> <li><input type="checkbox"/> 24 bit pr. pixel, ekstern (8 bit pr. pixel pr. ekstern farve)</li> </ul> <p>Gråtoner</p> <ul style="list-style-type: none"> <li><input type="checkbox"/> 16 bit pr. pixel, intern</li> <li><input type="checkbox"/> 8 bit pr. pixel, ekstern</li> </ul> <p>Sort-hvid</p> <ul style="list-style-type: none"> <li><input type="checkbox"/> 16 bit pr. pixel, intern</li> <li><input type="checkbox"/> 1 bit pr. pixel, ekstern</li> </ul>
Lyskilde	Lysdiode

## Interfacespecifikationer

For computer	Hi-Speed USB*
--------------	---------------

\* USB 3.0-kabler understøttes ikke.

## Netværksspecifikationer

### Specifikationer for Wi-Fi

Standarder	IEEE 802.11b/g/n* <sup>1</sup>
Frekvensområde	2,4 GHz
Koordinationsstilstande	Infrastruktur, Wi-Fi Direct (Simpel AP)* <sup>2*3</sup>
Sikkerhedsfunktioner for trådløse forbindelser* <sup>4</sup>	WEP (64/128bit), WPA2-PSK (AES)* <sup>5</sup> , WPA3-SAE (AES)

- \*1 IEEE 802.11n er kun tilgængelig for HT20.
- \*2 Ikke understøttet på IEEE 802.11b.
- \*3 Smpel AP-tilstand er kompatibel med en Wi-Fi-forbindelse (infrastruktur).
- \*4 Wi-Fi Direct understøtter kun WPA2-PSK (AES).
- \*5 Opfylder WPA2-standarderne og understøtter WPA/WPA2 Personal.

## Netværksfunktioner og IPv4/IPv6

Funktioner		Understøttede	Bemærkninger	
Netværksudskrivning	EpsonNet Print (Windows)	IPv4	✓	-
	Standard TCP/IP (Windows)	IPv4, IPv6	✓	-
	WSD-udskrivning (Windows)	IPv4, IPv6	✓	Windows Vista eller senere
	Bonjour-udskrivning (Mac OS)	IPv4, IPv6	✓	-
	IPP-udskrivning (Windows, Mac OS)	IPv4, IPv6	✓	-
	PictBridge-udskrivning (Wi-Fi)	IPv4	-	Digitalt kamera
	Epson Connect (E-mail-udskrivning, fjernudskrivning)	IPv4	✓	-
	AirPrint (iOS, Mac OS)	IPv4, IPv6	✓	iOS 5 eller nyere, OS X Mavericks (10.9.5) eller nyere *
Netværksscanning	Epson Scan 2	IPv4, IPv6	✓	-
	Epson ScanSmart	IPv4	✓	Windows 7 eller nyere, eller OS X El Capitan (10.11) eller nyere
	Event Manager	IPv4	✓	Windows Vista/Windows XP eller OS X Yosemite (10.10)/OS X Mavericks (10.9.5)
	Epson Connect (Scan til Cloud)	IPv4	-	-
	AirPrint (-scanning)	IPv4, IPv6	✓	OS X Mavericks (10.9.5) eller nyere *
	Fax	Afsendelse af fax	IPv4	-
Modtagelse af fax		IPv4	-	-
AirPrint (Fax-udsendelse)		IPv4, IPv6	-	-

\* Vi anbefaler at bruge den nyeste version af iOS eller Mac OS.

## Sikkerhedsprotokol

SSL/TLS	HTTPS-server/klient, IPPS
SNMPv3	

## Understøttede tredjepartstjenester

Tjenester		Understøttede	Bemærkninger
AirPrint	Udskrivning	✓	iOS 5 eller nyere/OS X Mavericks (10.9.5) eller nyere*
	Scanning	✓	OS X Mavericks (10.9.5) eller nyere*
	Fax	-	-

\* Vi anbefaler, at bruge den nyeste version af iOS eller Mac OS.

## Mål

Mål	<p>Opbevaring</p> <ul style="list-style-type: none"> <li><input type="checkbox"/> Bredde: 375 mm (14.8 tommer)</li> <li><input type="checkbox"/> Dybde: 347 mm (13.7 tommer)</li> <li><input type="checkbox"/> Højde: 179 mm (7.0 tommer)</li> </ul> <p>Udskrivning</p> <ul style="list-style-type: none"> <li><input type="checkbox"/> Bredde: 375 mm (14.8 tommer)</li> <li><input type="checkbox"/> Dybde: 578 mm (22.8 tommer)</li> <li><input type="checkbox"/> Højde: 253 mm (10.0 tommer)</li> </ul>
Vægt*	Ca. 4.1 kg (9.0 pund)

\* Uden blæk og strømkabel.

## Elektriske specifikationer

Strømforsyningens nominelle effekt	AC 100–240 V	AC 220–240 V
Nominelt frekvensområde	50–60 Hz	50–60 Hz
Nominel strømstyrke	0.4–0.2 A	0.2 A

Strømforbrug (med USB-forbindelse)	Kun kopiering: ca. 12.0 W (ISO/IEC24712) Klar-tilstand: ca. 7.1 W Dvaletilstand: ca. 0.8 W Slukket: ca. 0.2 W	Kun kopiering: ca. 12.0 W (ISO/IEC24712) Klar-tilstand: ca. 7.1 W Dvaletilstand: ca. 0.8 W Slukket: ca. 0.2 W
------------------------------------	--	--

**Bemærk:**

- Oplysninger om printerens spænding finder du på mærkaten på printeren.
- Europæiske brugere kan besøge følgende websted for oplysninger om strømforbruget.  
<http://www.epson.eu/energy-consumption>

## Miljømæssige specifikationer

Drift	<p>Brug printeren inden for det område, der vises på følgende graf.</p> <p>Temperatur: 10 til 35°C (50 til 95°F) Fugtighed: 20 til 80% RF (uden kondensation)</p>
Opbevaring	<p>Temperatur efter initial blækopladning: -15 til 40°C (-5 til 104°F)* Temperatur før initial blækopladning: -20 til 40°C (-4 til 104°F)* Fugtighed: 5 til 85% RF (uden kondensation)</p>

\* Kan opbevares ved 40°C i en måned (104°F).

## Miljømæssige specifikationer for blækflasker

Opbevaringstemperatur	-20 til 40 °C (-4 til 104 °F)*
Frysningstemperatur	-15 °C (5 °F) Blækket tøs op og kan anvendes efter ca. 2 timer ved 25 °C (77 °F).

\* Kan opbevares ved 40 °C (104 °F) i en måned.

## Systemkrav

Windows

Windows Vista, Windows 7, Windows 8/8.1, Windows 10, Windows 11 eller nyere

Windows XP SP3 (32-bit)

Windows XP Professional x64 Edition SP2

Windows Server 2003 (SP2) eller nyere

Mac OS

Mac OS X 10.9.5 eller nyere, macOS 11 eller nyere

**Bemærk:**

Mac OS understøtter muligvis ikke alle applikationer og funktioner.

Filsystemet UNIX (UFS) understøttes ikke i Mac OS.

---

## Lovmæssige oplysninger

### Standarder og godkendelser

#### Standarder og godkendelser for den europæiske model

Til brugere i Europa

Seiko Epson Corporation erklærer hermed, at følgende radioudstørsmodel er i overensstemmelse med direktiv 2014/53/EU. Den fulde ordlyd af EU-overensstemmelseserklæringen er tilgængelig på følgende websted.

<http://www.epson.eu/conformity>

C634L

Må kun bruges i Irland, Storbritannien, Østrig, Tyskland, Liechtenstein, Schweiz, Frankrig, Belgien, Luxemburg, Holland, Italien, Portugal, Spanien, Danmark, Finland, Norge, Sverige, Island, Kroatien, Cypern, Grækenland, Slovenien, Malta, Bulgarien, Tjekkiet, Estland, Ungarn, Letland, Litauen, Polen, Rumænien og Slovakiet.

Epson påtager sig ikke ansvar for eventuel mangel på at leve op til beskyttelseskravene som følge af en ikke-anbefalet ændring af produkterne.

Frekvens	Den højeste radiofrekvensstyrke, der blev transmitteret
2400–2483,5 MHz	20 dBm (EIRP)



#### ZICTA-typegodkendelse for brugere i Zambia

Se følgende websted for at kontrollere oplysningerne for ZICTA-typegodkendelse.

<https://support.epson.net/zicta/>

## Kopieringsbegrænsninger

Overhold følgende begrænsninger for at sikre ansvarlig og lovlig brug af printeren.

Kopiering af følgende emner er forbudt:

- Pengesedler, mønter, børspapirer, obligationer og værdipapirer
- Ubrugte frimærker, forudstemplede postkort og anden officiel post, der er gyldigt frankeret
- Stempelmærker og værdipapirer, der er udstedt i henhold til juridiske procedurer

Vær forsigtig, når du kopierer følgende emner:

- Private værdipapirer (aktiecertifikater, checks osv.), månedlige overførsler, rabatkort osv.
- Pas, kørekort, garantier, kvitteringer for betalte vejafgifter, madkuponer, billetter osv.

**Bemærk:**

*Kopiering af disse ting kan også være forbudt ved lov.*

Ansvarlig brug af ophavsretligt beskyttet materiale:

Printere kan misbruges til ulovlig kopiering af ophavsretligt beskyttet materiale. Hvis du ikke har en fuldmagt, bør du udvise ansvarlighed og omtanke ved at indhente tilladelse fra indehaveren af ophavsretten, inden du kopierer det ophavsretligt beskyttede materiale.

---

# Sådan får du hjælp

Websted for teknisk support. . . . .163

Kontakt til Epsons supportafdeling. . . . .163

## Websted for teknisk support

Hvis du har brug for yderligere hjælp, kan du besøge Epsons websted for support, som er angivet nedenfor. Vælg dit land eller område, og gå til supportafsnittet på dit lokale Epson-websted. Du kan også finde de seneste drivere, ofte stillede spørgsmål, vejledninger eller andre materialer, som kan downloades, på dette websted.

<http://support.epson.net/>

<http://www.epson.eu/support> (Europa)

Hvis dit Epson-produkt ikke fungerer korrekt, og du ikke kan løse problemet, kan du kontakte Epsons kundesupport for at få hjælp.

---

## Kontakt til Epsons supportafdeling

### Inden du kontakter Epson

Hvis dit Epson-produkt ikke fungerer korrekt, og du ikke kan løse problemet vha. fejlfindingsoplysningerne i dine produktvejledninger, kan du kontakte Epsons kundesupportservice for at få hjælp.

Følgende Epson-supportliste er baseret på salglandet. Nogle produkter sælges muligvis ikke på din nuværende placering, så sørg for at kontakte Epson Support for det område, hvor du har købt dit produkt.

Kontakt den forhandler, hvor du købte produktet, hvis der ikke er anført en Epson-supportafdeling for dit område herunder.

Epson-supportafdelingen kan hjælpe dig meget hurtigere, hvis du oplyser følgende:

- Produktets serienummer

(Placeringen af etiketten afhænger af produktet. Det kan være på bagsiden, på den åbne side af dækslet eller i bunden.)

- Produktmodel

- Produktets softwareversion

(Klik på **About**, **Version Info** eller en lignende knap i produktsoftwaren)

- Din computers mærke og model

- Din computers operativsystems navn og version

- Navne og versioner for de programmer, du normalt bruger sammen med produktet

#### **Bemærk:**

*Afhængigt af produktet lagres netværksindstillinger muligvis i produktets hukommelse. Ved sammenbrud eller reparation af et produkt, kan indstillinger muligvis mistes. Epson er ikke ansvarlig for tab af data, for sikkerhedskopiering eller gendannelse af indstillinger, heller ikke under en garantiperiode. Vi anbefaler, at du laver dine egne sikkerhedskopier eller tager noter.*

### Hjælp til brugere i Europa

I dit paneuropæiske garantibevis finder du oplysninger om, hvordan du kontakter Epsons supportafdeling.

## Hjælp til brugere i Taiwan

Du kan få oplysninger, support og service følgende steder:

### Internettet

<http://www.epson.com.tw>

Her findes oplysninger om produktspecifikationer, drivere, som kan downloades, samt produktforespørgsler.

### Epson HelpDesk

Telefon: +886-2-2165-3138

Vores HelpDesk-medarbejdere kan hjælpe dig med følgende pr. telefon:

- Salgsforespørgsler og produktoplysninger
- Spørgsmål vedrørende brug af eller problemer med produktet
- Forespørgsler vedrørende reparation og garanti

### Reparationsservicecenter:

<http://www.tekcare.com.tw/branchMap.page>

TekCare Corporation er et autoriseret servicecenter for Epson Taiwan Technology & Trading Ltd.

## Hjælp til brugere i Australien

Epson Australia vil gerne yde kundeservice på et højt niveau. Ud over vores produktvejledninger kan du få oplysninger følgende steder:

### Internetadresse

<http://www.epson.com.au>

Adgang til Epson Australias websider. Besøg denne webside med jævne mellemrum. På denne side kan du downloade drivere og finde Epson-kontaktpunkter, nye produktoplysninger og teknisk support (e-mail).

### Epson Helpdesk

Telefon: 1300-361-054

Epson Helpdesk er tiltænkt som den sidste løsning for at sikre, at vores kunder har adgang til rådgivning. Personalet hos Helpdesk kan hjælpe dig med installation, konfiguration og betjening af dit Epson-produkt. Personalet hos vores Pre-sales Helpdesk kan tilbyde dig materiale om nye Epson-produkter og hjælpe dig med at finde din nærmeste forhandler eller repræsentant. Her besvares mange typer spørgsmål.

Vi beder dig have alle relevante oplysninger klar, når du ringer. Jo flere oplysninger, du har, jo hurtigere kan vi hjælpe dig med at løse problemet. Disse oplysninger omfatter vejledninger til dit Epson-produkt, computertype, operativsystem, programmer samt alle andre oplysninger, du mener er nødvendige.

### Transport af produktet

Epson anbefaler, at du beholder produktemballagen til fremtidige transport. Det anbefales også at tape blækbeholderen fast og holde produktet oprejst.

## Hjælp til brugere i New Zealand

Epson New Zealand vil gerne yde kundeservice på et højt niveau. Ud over vores produktvejledninger kan du få oplysninger følgende steder:

### Internetadresse

<http://www.epson.co.nz>

Adgang til Epson New Zealand websider. Besøg denne webseite med jævne mellemrum. På denne side kan du downloade drivere og finde Epson-kontaktpunkter, nye produktoplysninger og teknisk support (e-mail).

### Epson Helpdesk

Telefon: 0800 237 766

Epson Helpdesk er tiltænkt som den sidste løsning for at sikre, at vores kunder har adgang til rådgivning. Personalet hos Helpdesk kan hjælpe dig med installation, konfiguration og betjening af dit Epson-produkt. Personalet hos vores Pre-sales Helpdesk kan tilbyde dig materiale om nye Epson-produkter og hjælpe dig med at finde din nærmeste forhandler eller repræsentant. Her besvares mange typer spørgsmål.

Vi beder dig have alle relevante oplysninger klar, når du ringer. Jo flere oplysninger, du har, jo hurtigere kan vi hjælpe dig med at løse problemet. Disse oplysninger omfatter vejledninger til dit Epson-produkt, computertype, operativsystem, programmer samt alle andre oplysninger, du mener er nødvendige.

### Transport af produktet

Epson anbefaler, at du beholder produktemballagen til fremtidige transport. Det anbefales også at tape blækbeholderen fast og holde produktet oprejst.

## Hjælp til brugere i Singapore

Du kan få oplysninger, support og service fra Epson Singapore her:

### Internettet

<http://www.epson.com.sg>

Her findes oplysninger om produktspecifikationer, drivere, som kan downloades, ofte stillede spørgsmål (FAQ), salgsforespørgsler og teknisk support via e-mail.

### Epson HelpDesk

Frikaldsnummer: 800-120-5564

Vores HelpDesk-medarbejdere kan hjælpe dig med følgende pr. telefon:

- Salgsforespørgsler og produktoplysninger
- Spørgsmål vedrørende brug af produktet eller fejlfinding
- Forespørgsler vedrørende reparation og garanti

## Hjælp til brugere i Thailand

Du kan få oplysninger, support og service følgende steder:

### Internettet

<http://www.epson.co.th>

Her findes oplysninger om produktspecifikationer, drivere, som kan downloades, ofte stillede spørgsmål (FAQ) og muligheder for at sende e-mail.

### Epsons callcenter

Telefon: 66-2460-9699

E-mail: [support@eth.epson.co.th](mailto:support@eth.epson.co.th)

Vores medarbejdere i callcenteret kan hjælpe dig med følgende pr. telefon:

- Salgsforespørgsler og produktoplysninger
- Spørgsmål vedrørende brug af eller problemer med produktet
- Forespørgsler vedrørende reparation og garanti

## Hjælp til brugere i Vietnam

Du kan få oplysninger, support og service følgende steder:

### Epson Servicecenter

65 Truong Dinh Street, District 1, Ho Chi Minh City, Vietnam.

Telefon (Ho Chi Minh City): 84-8-3823-9239, 84-8-3825-6234

29 Tue Tinh, Quan Hai Ba Trung, Hanoi City, Vietnam

Telefon (Hanoi City): 84-4-3978-4785, 84-4-3978-4775

## Hjælp til brugere i Indonesien

Du kan få oplysninger, support og service følgende steder:

### Internettet

<http://www.epson.co.id>

- Oplysninger vedrørende produktspecifikationer og drivere, der kan downloades
- Ofte stillede spørgsmål (FAQ), salgsforespørgsler, spørgsmål via e-mail

### Epson Hotline

Telefon: +62-1500-766

Fax: +62-21-808-66-799

Vores Hotline-medarbejdere kan hjælpe dig med følgende pr. telefon eller fax:

- Salgsforespørgsler og produktoplysninger
- Teknisk support

## Epson Servicecenter

Område	Virksomhedsnavn	Adresse	Telefon E-mail
JAKARTA	Epson Sales and Service Jakarta (SUDIRMAN)	Wisma Keiai Lt. 1 Jl. Jenderal Sudirman Kav. 3 Jakarta Pusat - DKI JAKARTA 10220	021-5724335 ess@epson-indonesia.co.id ess.support@epson-indonesia.co.id
SERPONG	Epson Sales and Service Serpong	Ruko Melati Mas Square Blok A2 No.17 Serpong-Banten	082120090084 / 082120090085 esstag@epson-indonesia.co.id esstag.support@epson-indonesia.co.id
SEMARANG	Epson Sales and Service Semarang	Komplek Ruko Metro Plaza Block C20 Jl. MT Haryono No. 970 Semarang -JAWA TENGAH	024 8313807 / 024 8417935 esssmg@epson-indonesia.co.id esssmg.support@epson-indonesia.co.id
JAKARTA	Epson Sales and Service Jakarta (MANGGA DUA)	Ruko Mall Mangga Dua No. 48 Jl. Arteri Mangga Dua, Jakarta Utara - DKI JAKARTA	021 623 01104 jkt-technical1@epson-indonesia.co.id jkt-admin@epson-indonesia.co.id
BANDUNG	Epson Sales and Service Bandung	Jl. Cihampelas No. 48 A Bandung Jawa Barat 40116	022 420 7033 bdg-technical@epson-indonesia.co.id bdg-admin@epson-indonesia.co.id
MAKASSAR	Epson Sales and Service Makassar	Jl. Cendrawasih NO. 3A, kunjung mae, mariso, MAKASSAR - SULSEL 90125	0411- 8911071 mksr-technical@epson-indonesia.co.id mksr-admin@epson-indonesia.co.id
MEDAN	Epson Service Center Medan	Jl. Bambu 2 Komplek Graha Niaga Nomor A-4, Medan - SUMUT	061- 42066090 / 42066091 mdn-technical@epson-indonesia.co.id mdn-adm@epson-indonesia.co.id
PALEMBANG	Epson Service Center Palembang	Jl. H.M Rasyid Nawawi No. 249 Kelurahan 9 Ilir Palembang Sumatera Selatan	0711 311 330 escplg@epson-indonesia.co.id escplg.support@epson-indonesia.co.id
PEKANBARU	Epson Service Center Pekanbaru	Jl. Tuanku Tambusai No. 459 A Kel. Tangkerang barat Kec Marpoyan damai Pekanbaru - Riau 28282	0761- 8524695 pkb-technical@epson-indonesia.co.id pkb-admin@epson-indonesia.co.id
PONTIANAK	Epson Service Center Pontianak	Komp. A yani Sentra Bisnis G33, Jl. Ahmad Yani - Pontianak Kalimantan Barat	0561- 735507 / 767049 pontianak-technical@epson-indonesia.co.id pontianak-admin@epson-indonesia.co.id
SAMARINDA	Epson Service Center Samarinda	Jl. KH. Wahid Hasyim (M. Yamin) Kelurahan Sempaja Selatan Kecamatan Samarinda UTARA - SAMARINDA - KALTIM	0541 7272 904 escsmd@epson-indonesia.co.id escsmd.support@epson-indonesia.co.id

Område	Virksomhedsnavn	Adresse	Telefon E-mail
SURABAYA	Epson Sales & Service Surabaya (barat)	Jl. Haji Abdul Wahab Saimin, Ruko Villa Bukit Mas RM-11, Kec. Dukuh Pakis, Surabaya - 60225	031- 5120994 sby-technical@epson-indonesia.co.id sby-admin@epson-indonesia.co.id
YOGYAKARTA	Epson Service Center Yogyakarta	YAP Square, Block A No. 6 Jl. C Simanjutak Yogyakarta - DIY	0274 581 065 ygy-technical@epson-indonesia.co.id ygy-admin@epson-indonesia.co.id
JEMBER	Epson Service Center Jember	JL. Panglima Besar Sudirman Ruko no.1D Jember-Jawa Timur (Depan Balai Penelitian & Pengolahan Kakao)	0331- 488373 / 486468 jmr-admin@epson-indonesia.co.id jmr-technical@epson-indonesia.co.id
MANADO	EPSON SALES AND SERVICE Manado	Jl. Piere Tendean Blok D No 4 Kawasan Mega Mas Boulevard - Manado 95111	0431- 8805896 MND-ADMIN@EPSON-INDONESIA.CO.ID MND-TECHNICAL@EPSON-INDONESIA.CO.ID
CIREBON	EPSON SERVICE CENTER Cirebon	Jl. Tuparev No. 04 ( Depan Hotel Apita ) Cirebon, JAWA BARAT	0231- 8800846 cbn-technical@epson-indonesia.co.id
CIKARANG	EPSON SALES AND SERVICE CIKARANG	Ruko Metro Boulevard B1 Jababeka cikarang - Jawa Barat,	021- 89844301 / 29082424 ckg-admin@epson-indonesia.co.id ckg-technical@epson-indonesia.co.id
MADIUN	EPSON SERVICE CENTER MADIUN	Jl. Diponegoro No.56, MADIUN - JAWA TIMUR	0351- 4770248 mun-admin@epson-indonesia.co.id mun-technical@epson-indonesia.co.id
PURWOKERTO	EPSON SALES AND SERVICE Purwokerto	Jl. Jendral Sudirman No. 4 Kranji Purwokerto - JAWA TENGAH	0281- 6512213 pwt-admin@epson-indonesia.co.id pwt-technical@epson-indonesia.co.id
BOGOR	EPSON SALES AND SERVICE Bogor	Jl.Pajajaran No 15B Kel Bantarjati Kec Bogor Utara - JAWA BARAT 16153	0251- 8310026 bgr-admin@epson-indonesia.co.id bgr-technical@epson-indonesia.co.id
SERANG	EPSON SERVICE CENTER Serang	Jl. Ahmad Yani No.45C, SERANG - BANTEN	0254- 7912503 srg-admin@epson-indonesia.co.id srg-technical@epson-indonesia.co.id
PALU	EPSON SALES AND SERVICE Palu	Jl. Juanda No. 58, Palu - Sulteng	0451- 4012 881 plw-admin@epson-indonesia.co.id plw-technical@epson-indonesia.co.id

Område	Virksomhedsnavn	Adresse	Telefon E-mail
BANJARMASIN	EPSON SERVICE CENTER BANJARMASIN	Jl. Gatot Soebroto NO. 153 BANJARMASIN - KALSEL 70235	0511- 6744135 (TEKNISI) / 3266321(ADMIN) bdj-admin@epson-indonesia.co.id bdj-technical@epson-indonesia.co.id
DENPASAR	EPSON SALES AND SERVICE Denpasar	JL. MAHENDRADATA NO. 18, DENPASAR - BALI	0361- 3446699 / 9348428 dps-admin@epson-indonesia.co.id dps-technical@epson-indonesia.co.id
JAKARTA	EPSON SALES AND SERVICE CILANDAK	CIBIS Business Park Tower 9 LT. MEZZANINE, Jalan TB Simatupang No.2, Jakarta Selatan - DKI JAKARTA 12560	021- 80866777 esscibis.support1@epson-indonesia.co.id esscibis.support2@epson-indonesia.co.id esscibis.admin@epson-indonesia.co.id esscibis.sales@epson-indonesia.co.id
SURABAYA	EPSON SALES AND SERVICE SURABAYA (GUBENG)	JL. RAYA GUBENG NO. 62, SURABAYA - JAWA TIMUR	031- 99444940 / 99446299 / 99446377 esssby@epson-indonesia.co.id esssby.support@epson-indonesia.co.id
AMBON	EPSON SERVICE CENTER AMBON	Jl. Diponegoro No.37 (Samping Bank Mandiri Syariah) Kel.Ahusen, Kec.Sirimbau - Ambon 97127	-

Ring til Hotline på 08071137766 vedrørende andre byer, der ikke er anført her.

## Hjælp til brugere i Hongkong

Brugerne er velkomne til at kontakte Epson Hong Kong Limited med henblik på teknisk support samt andre eftersalgstjenester.

### Hjemmeside

<http://www.epson.com.hk>

Epson Hong Kong har oprettet en lokal hjemmeside på både kinesisk og engelsk på internettet for at give brugerne følgende oplysninger:

- Produktoplysninger
- Svar på ofte stillede spørgsmål (FAQ)
- Nyeste versioner af drivere til Epson-produkter

### Teknisk support-hotline

Du kan også kontakte vores teknikere på følgende telefon- og faxnumre:

Telefon: 852-2827-8911

Fax: 852-2827-4383

## Hjælp til brugere i Malaysia

Du kan få oplysninger, support og service følgende steder:

### Internettet

<http://www.epson.com.my>

- Oplysninger vedrørende produktspecifikationer og drivere, der kan downloades
- Ofte stillede spørgsmål (FAQ), salgsforespørgsler, spørgsmål via e-mail

### Epsons callcenter

Telefon: 1800-81-7349 (gratisnummer)

E-mail: [websupport@emsb.epson.com.my](mailto:websupport@emsb.epson.com.my)

- Salgsforespørgsler og produktoplysninger
- Spørgsmål vedrørende brug af eller problemer med produktet
- Forespørgsler vedrørende reparation og garanti

### Hovedkontor

Telefon: 603-56288288

Fax: 603-5628 8388/603-5621 2088

## Hjælp til brugere i Indien

Du kan få oplysninger, support og service følgende steder:

### Internettet

<http://www.epson.co.in>

Her findes oplysninger om produktspecifikationer, drivere, som kan downloades, samt produktforespørgsler.

### Helpline

- Service, produktoplysninger og bestilling af forbrugsvarer (BSNL-linjer)  
Frikaldsnummer: 18004250011  
Åbent mellem 9.00 og 18.00 mandag til lørdag (undtagen på helligdage)
- Service (CDMA- og mobiltelefonbrugere)  
Frikaldsnummer: 186030001600  
Åbent mellem 9.00 og 18.00 mandag til lørdag (undtagen på helligdage)

## Hjælp til brugere i Filippinerne

Brugerne er velkomne til at kontakte Epson Philippines Corporation på nedenstående telefon- og faxnumre samt e-mail-adresser for at få teknisk support samt andre eftersalgstjenester:

## Internettet

<http://www.epson.com.ph>

Her findes oplysninger om produktspecifikationer, drivere, som kan downloades, ofte stillede spørgsmål (FAQ) og e-mail-forespørgsler.

## Epson Philippines Kundepleje

Frikaldsnummer: (PLDT) 1-800-1069-37766

Frikaldsnummer: (Digital) 1-800-3-0037766

Metro Manila: (632) 8441 9030

Websted: <https://www.epson.com.ph/contact>

E-mail: [customercare@epc.epson.com.ph](mailto:customercare@epc.epson.com.ph)

Åbent mellem 9.00 og 18.00 mandag til lørdag (undtagen på helligdage)

Vores kundeserviceteam kan hjælpe dig med følgende over telefonen:

- Salgsforespørgsler og produktoplysninger
- Spørgsmål vedrørende brug af eller problemer med produktet
- Forespørgsler vedrørende reparation og garanti

## Epson Philippines Corporation

Hovednummer: +632-706-2609

Fax: +632-706-2663