

ET-4810 Series L5590 Series ET-2840 Series L3560 Series

دليل المستخدم

الطباعة

النسخ

المسح الضوئي

استخدام الفاكس

صيانة الطابعة

حل المشكلات

المحتويات

دليل لهذا الدليل

7. مقدمة حول أدلة الاستخدام.
7. تعليمات أمان هامة (الدليل المطبوع).
7. ابدأ من هنا (الدليل المطبوع).
7. دليل المستخدم (الدليل الرقمي).
7. معلومات حول أحدث الأدلة.
7. إرشادات بشأن أدلة الأفلام عبر الويب.
8. البحث عن معلومات.
8. طباعة الصفحات التي ترغب بها فقط.
9. حول هذا الدليل.
9. العلامات والرموز.
9. ملاحظات حول لقطات الشاشة والرسوم التوضيحية.
10. مراجع أنظمة التشغيل.
10. العلامات التجارية.
11. حقوق الطبع والنشر.

تعليمات هامة

13. إرشادات السلامة.
13. تعليمات استخدام الحبر بأمان.
14. التحذيرات والتنبيهات الخاصة بالطابعة.
14. التنبيهات والتحذيرات المعنية بإعداد الطابعة.
14. التنبيهات والتحذيرات المعنية باستخدام الطابعة.
15. التحذيرات والتنبيهات الخاصة باستخدام شاشة LCD.
15. التنبيهات والتحذيرات المعنية بالاتصال بالإنترنت.
15. التحذيرات والتنبيهات الخاصة باستخدام الطابعة عن طريق الاتصال اللاسلكي.
15. التنبيهات والتحذيرات المعنية بنقل الطابعة أو تخزينها.
15. ملاحظات على كلمة مرور المسؤول.
17. حماية معلوماتك الشخصية.

أسماء الأجزاء ووظائفها

19. الجانب الأمامي.
20. داخل.
21. الجزء الخلفي.

دليل لوحة التحكم

24. لوحة التحكم.
25. تكوين الشاشة الرئيسية.
26. دليل أيقونة الشبكة.
26. إدخال أحرف.
27. عرض الرسوم المتحركة.

تحميل الورق

29. احتياطات التعامل مع الورق.
30. حجم الورق وإعدادات نوع الورق.
30. قائمة نوع الورق.
31. تحميل الورق.
31. تحميل الورق في وحدة تغذية الورق من الخلف.
33. تحميل ورق مختلف.
33. تحميل الأطراف.
33. تحميل الورق الطويل.

وضع المستندات الأصلية

35. المستندات الأصلية غير المدعومة من ADF.
35. وضع المستندات الأصلية في وحدة التغذية التلقائية للمستندات.
36. وضع المستندات الأصلية على زجاج الماسحة الضوئية.

الطباعة

39. طباعة المستندات.
39. الطباعة من كمبيوتر.
52. طباعة المستندات من الأجهزة الذكية.
54. الطباعة على الأطراف.
54. الطباعة على الأطراف من جهاز كمبيوتر (Windows).
54. الطباعة على الأطراف من جهاز كمبيوتر (Mac OS).
55. طباعة الصور.
55. طباعة الصور من الكمبيوتر.
55. طباعة صفحات الويب.
55. طباعة صفحات الويب من جهاز كمبيوتر.
55. طباعة صفحات الويب من الأجهزة الذكية.
56. الطباعة باستخدام خدمة سحابية.

النسخ

58. النسخ بالألوان وبالأبيض والأسود.
59. النسخ عن طريق التكبير أو التصغير.
59. نسخ مستندات أصلية متعددة على صفحة واحدة.
61. نسخ بطاقة الهوية.
62. النسخ دون وضع هوامش.
62. خيارات القائمة المزيد للنسخ.
62. عدد النسخ.
62. أبيض/أسود.
62. اللون.
62. إعدادات.

صيانة الطابعة

101. التحقق من مستوى الحبر.
تحسين جودة الطباعة، والنسخ، والمسح الضوئي، والفاكس
101.
101. فحص رأس الطباعة وتنظيفه.
103. تشغيل تنظيف فعّال.
104. منع انسداد الفوهات.
104. محاذاة رأس الطباعة.
105. تنظيف مسار الورق عند تلوخ الحبر.
105. تنظيف زجاج المساحة الضوئية.
106. تنظيف ADF.
108. تنظيف الطابعة.
109. تنظيف الحبر المُنسكب.

في الحالات التالية

111. عند استبدال كمبيوتر.
111. توفير الطاقة.
التحقق من عدد الصفحات الإجمالي الذي تمت تغذيته عبر
الطابعة.
111. تعطيل اتصال Wi-Fi.
112. تثبيت التطبيقات بصورة منفصلة.
التحقق من تثبيت برنامج تشغيل طابعة Epson الأصلي
Windows113 —
التحقق من تثبيت برنامج تشغيل طابعة Epson الأصلي
114. — Mac OS.
115. إعادة ضبط اتصال الشبكة.
115. ضبط الإعدادات للاتصال بالكمبيوتر.
115. ضبط الإعدادات للاتصال بالجهاز الذكي.
115. ضبط إعدادات Wi-Fi من لوحة التحكم.
التحقق من حالة اتصال الشبكة للطابعة (تقرير اتصال
الشبكة).
118. الرسائل والحلول الخاصة بتقرير اتصال الشبكة.
119. توصيل جهاز ذكي وطابعة مباشرةً (Wi-Fi Direct).
124. معلومات حول Wi-Fi Direct.
124. الاتصال بالأجهزة باستخدام Wi-Fi Direct.
125. فصل اتصال Wi-Fi Direct (نقطة الوصول البسيط).
126. تغيير إعدادات Wi-Fi Direct (نقطة الوصول البسيط)
مثل معرف مجموعة الخدمات.
127. إضافة اتصال الطابعة أو تغييره.
128. لإعداد طابعة في عدة أجهزة كمبيوتر.
128. تغيير الاتصال من Wi-Fi إلى USB.
129. تغيير وضع الاتصال بالشبكة من Wi-Fi إلى Ethernet.
129. تعيين عنوان IP ثابت للطابعة.
129. نقل الطابعة وتخزينها.
131.

حل المشكلات

136. تعذر الطباعة أو المسح الضوئي أو الفاكس.

المسح الضوئي

65. طرق المسح الضوئي المتاحة.
65. المسح الضوئي للمستندات الأصلية إلى كمبيوتر.
66. المسح الضوئي باستخدام WSD.
67. إعداد منفذ WSD.
69. المسح الضوئي للنسخ الأصلية على جهاز ذكي.

استخدام الفاكس

71. قبل استخدام ميزات الفاكس.
71. توصيل الطابعة بخط هاتف.
74. إعداد الطابعة لإرسال فاكسات واستلامها.
ضبط إعدادات ميزات الفاكس الخاص بالطابعة وفقاً
للاستخدام.
76. إتاحة جهات الاتصال.
79. نظرة عامة على ميزات فاكس الطابعة.
81. الميزة: إرسال الفاكسات.
81. الميزة: استلام الفاكسات.
82. الميزة: إرسال/استقبال فاكسات جهاز الكمبيوتر
(Windows/Mac OS).
82. الميزات: تقارير الفاكس المختلفة.
83. الميزة: تأمين إرسال الفاكسات واستلامها.
83. الميزات: الميزات المفيدة الأخرى.
83. إرسال الفاكسات باستخدام الطابعة.
84. تحديد المستلمين.
85. الطرق المختلفة لإرسال الفاكسات.
87. استلام الفاكسات على الطابعة.
87. استلام الفاكسات القادمة.
89. استلام الفاكسات من خلال إجراء مكالمة هاتفية.
89. خيارات القائمة لإرسال الفاكس.
89. الفاكس.
90. إعدادات المسح.
90. إعدادات إرسال الفاكس.
91. المزيد.
92. مدير جهات الاتصال.
93. استخدام ميزات الفاكس الأخرى.
93. طباعة تقرير الفاكس يدوياً.
93. إرسال فاكس من جهاز الكمبيوتر.
إرسال المستندات التي تم إنشاؤها باستخدام تطبيق
(Windows).
93. إرسال المستندات التي تم إنشاؤها باستخدام تطبيق (Mac OS).
95.
97. استلام الفاكسات على جهاز كمبيوتر.
97. التحقق من وجود فاكسات جديدة (Windows).
98. التحقق من وجود فاكسات جديدة (Mac OS).
99. إلغاء ميزة حفظ الفاكسات الواردة إلى الكمبيوتر.

معلومات المنتج

199	معلومات الورق.
199	الورق والسعات المتوفرة.
201	أنواع ورق غير متوفرة.
201	معلومات المنتجات القابلة للاستهلاك.
201	رموز زجاجات الحبر.
202	رمز علبة الصيانة.
203	معلومات البرنامج.
203	طلب الطابعة من كمبيوتر (برنامج تشغيل الطابعة Windows).
204	طلب الطابعة من كمبيوتر (برنامج تشغيل الطابعة Mac OS).
204	تطبيق التحكم في الماسحة الضوئية (Epson Scan 2).
205	تطبيق لتكوين عمليات الفاكس وإرسال الفاكسات برنامج (FAX Utility).
206	تطبيق لإرسال الفاكسات (برنامج التشغيل PC-FAX).
206	تطبيق لتكوين عمليات تشغيل الطابعة (Web Config).
207	تطبيق لتحديث البرنامج والبرامج الثابتة (Epson Software Updater).
207	قائمة قوائم الإعدادات.
208	الصيانة.
208	إعداد الطابعة.
210	إعدادات الشبكة.
212	خدمات Epson Connect.
212	مدير جهات الاتصال.
213	إعدادات الفاكس.
218	طباعة ورقة الحالة.
218	عداد المطبوعات.
218	أبحاث العملاء.
219	استعادة الإعدادات الافتراضية.
219	تحديث برنامج ثابت.
219	مواصفات المنتج.
219	مواصفات الطابعة.
221	مواصفات الماسحة الضوئية.
221	مواصفات وحدة التغذية التلقائية للمستندات.
222	مواصفات الفاكس.
222	مواصفات الواجهة.
223	مواصفات الشبكة.
225	خدمات الطرف الثالث المدعومة.
225	الأبعاد.
226	المواصفات الكهربائية.
227	المواصفات البيئية.
227	متطلبات النظام.
228	معلومات تنظيمية.
228	المقاييس والاعتمادات.
229	قيود النسخ.

136	حل المشكلة.
137	التطبيق أو برنامج تشغيل الطابعة لا يعمل بشكل سليم
140	تعذر اتصال الطابعة بالشبكة.
145	يتعذر إرسال الفاكسات أو استلامها.
150	لا تتم تغذية الورق بصورة صحيحة.
153	جودة الطباعة، والنسخ، والمسح الضوئي، والفاكس منخفضة
153	جودة الطباعة سيئة.
162	جودة النسخ سيئة.
169	مشكلات الصورة الممسوحة ضوئياً.
172	جودة الفاكس المرسل منخفضة.
174	جودة الفاكس المستلم منخفضة.
174	تعذر تحديد نوع الورق أو مصدر الورق في برنامج تشغيل الطابعة.
174	لم يتم تثبيت برنامج تشغيل طابعة Epson الأصلي.
174	ظهور رمز خطأ في شاشة LCD.
176	انحشار الورق.
176	إزالة الورق المحشور.
180	إزالة الورق المحشور من ADF.
181	منع انحشار الورق.
182	حان الوقت لإعادة تعبئة الحبر.
182	احتياطات التعامل مع زجاجات الحبر.
183	إعادة تعبئة خزانات الحبر.
187	حان الوقت لاستبدال صندوق الصيانة.
187	احتياطات التعامل مع صندوق الصيانة.
188	استبدال صندوق الصيانة.
191	تعذر تشغيل الطابعة كما هو متوقع.
191	تعذر تشغيل الطابعة أو إيقاف تشغيلها.
192	عمليات التشغيل بطيئة.
193	ظلام شاشة LCD.
193	أصوات التشغيل عالية.
194	التاريخ والوقت غير صحيحين.
194	يلزم تحديث شهادة المصدر.
194	تعذر إجراء الطباعة اليدوية على الوجهين (Windows).
194	عدم ظهور قائمة إعدادات الطباعة (Mac OS).
194	ظهور رسالة تطالبك بإعادة تعيين مستوى الحبر حتى بعد إعادة تعبئة الحبر.
195	مستوى الحبر المعروض لا يتغير حتى بعد إعادة تعبئة الحبر.
195	عدم إمكانية إجراء مكالمات على الهاتف المتصل.
195	رقم الفاكس الخاص بالمرسل غير ظاهر.
195	رقم الفاكس الخاص بالمرسل الظاهر على الفاكسات المستلمة خطأ.
195	جهاز الإجابة لا يمكنه الرد على مكالمات صوتية.
196	تم تلقي الكثير من الفاكسات غير المهمة.
196	تعذر حل المشكلة.
196	تعذر حل مشكلات الطباعة والنسخ.

أين تجد المساعدة

- 232. موقع الويب للدعم الفني.
- 232. الاتصال بدعم شركة Epson.
- 232. قبل الاتصال بشركة Epson.
- 232. تعليمات للمستخدمين في أوروبا.
- 232. تعليمات للمستخدمين في تايوان.
- 233. تعليمات للمستخدمين في أستراليا.
- 233. تعليمات للمستخدمين في نيوزيلندا.
- 234. تعليمات للمستخدمين في سنغافورة.
- 234. تعليمات للمستخدمين في تايلاند.
- 235. تعليمات للمستخدمين في فيتنام.
- 235. تعليمات للمستخدمين في إندونيسيا.
- 238. تعليمات للمستخدمين في هونغ كونج.
- 238. تعليمات للمستخدمين في ماليزيا.
- 239. تعليمات للمستخدمين في الهند.
- 239. تعليمات للمستخدمين في الفلبين.

دليل لهذا الدليل

7. مقدمة حول أدلة الاستخدام.
7. إرشادات بشأن أدلة الأفلام عبر الويب.
8. البحث عن معلومات.
8. طباعة الصفحات التي ترغب بها فقط.
9. حول هذا الدليل.
10. العلامات التجارية.
11. حقوق الطبع والنشر.

مقدمة حول أدلة الاستخدام

تُرفق أدلة الاستخدام التالية بطابعتك من Epson. بالإضافة إلى الأدلة، تحقق من الأنواع المختلفة من المعلومات المتعلقة بالتعليمات المتوفرة من الطابعة نفسها أو من التطبيقات الخاصة ببرنامج Epson.

تعليمات أمان هامة (الدليل المطبوع)

يوفر لك الإرشادات اللازمة لضمان الاستخدام الآمن لهذه الطابعة.

ابدأ من هنا (الدليل المطبوع)

يوفر لك معلومات حول إعداد الطابعة وتثبيت البرامج.

دليل المستخدم (الدليل الرقمي)

هذا الدليل. متوفر كدليل بتنسيق PDF وعبر الويب. يوفر لك تعليمات ومعلومات تفصيلية حول كيفية استخدام الطابعة وحل المشكلات.

يُستخدم هذا الدليل لمنتجات ET-4810 Series/L5590 Series و ET-2840 Series/L3560 Series. لا تتوفر الميزات التالية إلا في ET-4810 Series/L5590 Series.

❑ استخدام الفاكس

❑ ADF (وحدة التغذية التلقائية للمستندات)

❑ اتصال إيثرنت

معلومات حول أحدث الأدلة

❑ الدليل المطبوع

تفضل بزيارة موقع ويب دعم Epson للمستخدمين في أوروبا عبر الرابط <http://www.epson.eu/support>. أو موقع ويب دعم Epson العالمي عبر الرابط <http://support.epson.net/>.

❑ الدليل الرقمي

تفضل بزيارة موقع الويب التالي وإدخال اسم المنتج ثم الانتقال إلى الدعم.

<https://epson.sn>

إرشادات بشأن أدلة الأفلام عبر الويب

يمكنك مشاهدة أدلة الأفلام عبر الويب لمعرفة كيفية استخدام الطابعة. ادخل إلى موقع الويب التالي. محتويات أدلة الأفلام عبر الويب معرّضة للتغيير دون إشعار مسبق.



https://support.epson.net/publist/video.php?model=ET-4810_Series :ET-4810 Series

https://support.epson.net/publist/video.php?model=L5590_Series :L5590 Series

https://support.epson.net/publist/video.php?model=ET-2840_Series :ET-2840 Series

https://support.epson.net/publist/video.php?model=L3560_Series :L3560 Series

البحث عن معلومات

يسمح لك دليل الاستخدام بصيغة PDF بالبحث عن المعلومات باستخدام كلمة البحث الرئيسية، أو الوصول مباشرة إلى قسم معين باستخدام الإشارات المرجعية. يوضح هذا القسم كيفية استخدام الدليل بصيغة PDF والذي يتم فتحه بواسطة Adobe Acrobat Reader DC على جهاز الكمبيوتر الخاص بك.

البحث باستخدام كلمة البحث الرئيسية

انقر فوق تحرير < البحث المتقدم. أدخل الكلمة الرئيسية (النص) المتعلقة بالمعلومات التي ترغب في العثور عليها في نافذة البحث، ثم انقر فوق البحث. يتم عرض نتائج البحث في قائمة. انقر فوق إحدى نتائج البحث للذهاب إلى تلك الصفحة.

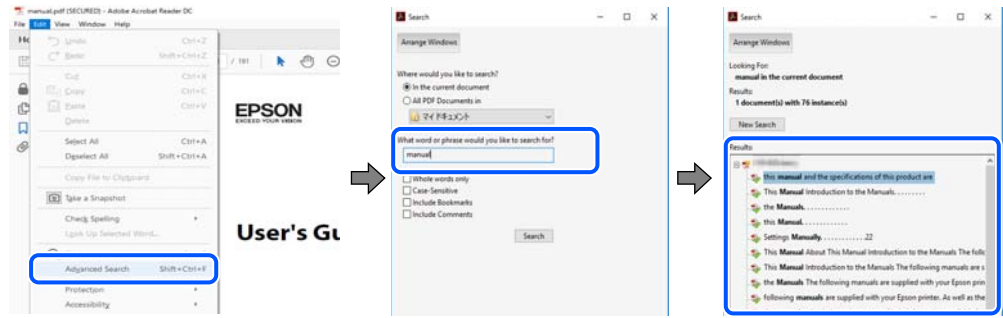

الذهاب مباشرة من خلال الإشارات المرجعية

انقر فوق العنوان للذهاب إلى تلك الصفحة. انقر على + أو < لعرض العناوين ذات المستوى الأقل في ذلك القسم. للعودة إلى الصفحة السابقة، قم بإجراء العملية التالية على لوحة المفاتيح الخاصة بك.

Windows: اضغط مع الاستمرار على **Alt**. ثم اضغط على <.

Mac OS: اضغط مع الاستمرار على مفتاح الأمر، ثم اضغط على <.

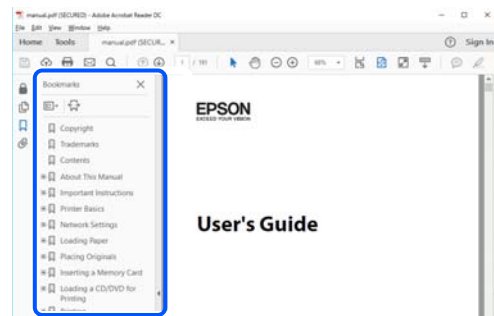

طباعة الصفحات التي ترغب بها فقط

يمكنك استخلاص الصفحات التي تريدها وطباعتها فقط. انقر فوق طباعة في قائمة الملف ثم حدد الصفحات التي ترغب في طباعتها في الصفحات في صفحات الطباعة.

□ لتحديد مجموعة من الصفحات، أدخل واصلة بين صفحة البدء و صفحة الانتهاء.
مثال: 20-25

□ لتحديد الصفحات التي لا توجد في التسلسل، افصل الصفحات باستخدام الفواصل.
مثال: 5، 10، 15

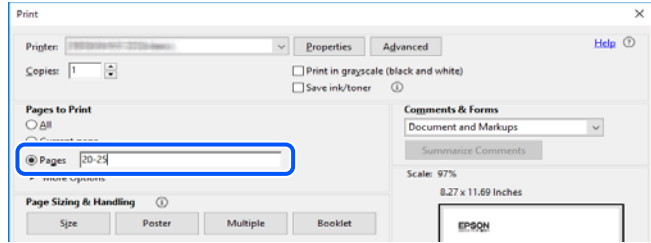

حول هذا الدليل

يشرح هذا القسم معنى العلامات والرموز والملاحظات المتعلقة بالأوصاف والمعلومات المرجعية لنظام التشغيل المستخدمة في هذا الدليل.

العلامات والرموز

تنبيه: ⚠

التعليمات التي يتعين اتباعها بعناية لتجنب الإصابة.

هام: !

التعليمات التي يتعين اتباعها لتجنب تلف الجهاز.

ملاحظة:

يوفر معلومات إضافية ومرجعية.

معلومات ذات صلة

← روابط للأقسام ذات الصلة.

توفر أدلة الأفلام عبر الويب بشأن تعليمات التشغيل. راجع رابط المعلومات ذات الصلة. ▶

ملاحظات حول لقطات الشاشة والرسوم التوضيحية

□ لقطات شاشة برنامج تشغيل الطابعة مأخوذة من Windows 10 أو macOS High Sierra (10.13). يختلف المحتوى المعروض على الشاشات حسب الطراز والموقف.

□ تعد الأشكال التوضيحية المستخدمة في هذا الدليل مجرد أمثلة فقط. بالرغم من وجود اختلافات طفيفة بناءً على الطراز المستخدم لديك، إلا أن طريقة التشغيل تظل واحدة.

□ تختلف بعض عناصر القائمة الموجودة على شاشة LCD بناءً على الطراز والإعدادات.

يمكنك قراءة رمز الاستجابة السريعة (QR) باستخدام تطبيق مخصص.

مراجع أنظمة التشغيل

Windows

في هذا الدليل، تشير مصطلحات مثل "Windows 11"، و"Windows 10"، و"Windows 8.1"، و"Windows 8"، و"Windows 7"، و"Windows Vista"، و"Windows XP"، و"Windows Server 2022"، و"Windows Server 2019"، و"Windows Server 2016"، و"Windows Server 2012 R2"، و"Windows Server 2012"، و"Windows Server 2008 R2"، و"Windows Server 2008"، و"Windows Server 2003 R2"، و"Windows Server 2003" إلى أنظمة التشغيل التالية. إضافة إلى ذلك، يُستخدم مصطلح نظام التشغيل "Windows" للإشارة إلى جميع الإصدارات.

نظام التشغيل Microsoft® Windows® 11

نظام التشغيل Microsoft® Windows® 10

نظام التشغيل Microsoft® Windows® 8.1

نظام التشغيل Microsoft® Windows® 8

نظام التشغيل Microsoft® Windows® 7

نظام التشغيل Microsoft® Windows Vista®

نظام التشغيل Microsoft® Windows® XP

نظام التشغيل Microsoft® Windows® XP Professional x64 Edition

نظام التشغيل Microsoft® Windows Server® 2022

نظام التشغيل Microsoft® Windows Server® 2019

نظام التشغيل Microsoft® Windows Server® 2016

نظام التشغيل Microsoft® Windows Server® 2012 R2

نظام التشغيل Microsoft® Windows Server® 2012

نظام التشغيل Microsoft® Windows Server® 2008 R2

نظام التشغيل Microsoft® Windows Server® 2008

نظام التشغيل Microsoft® Windows Server® 2003 R2

نظام التشغيل Microsoft® Windows Server® 2003

Mac OS

في هذا الدليل، يُستخدم نظام التشغيل "Mac OS" للإشارة إلى Mac OS X 10.9.5 أو الأحدث، أو macOS 11 أو الأحدث.

العلامات التجارية

QR Code is a registered trademark of DENSO WAVE INCORPORATED in Japan and other countries.

Microsoft®, Windows®, Windows Server®, and Windows Vista® are registered trademarks of Microsoft Corporation.

Apple, Mac, macOS, OS X, Bonjour, ColorSync, Safari, AirPrint, iPad, iPhone, and iPod touch are trademarks of Apple Inc., registered in the U.S. and other countries. □

Use of the Works with Apple badge means that an accessory has been designed to work specifically with the technology identified in the badge and has been certified by the developer to meet Apple performance standards. □

Chrome, Google Play, and Android are trademarks of Google LLC. □

Adobe, Acrobat, and Reader are either registered trademarks or trademarks of Adobe in the United States and/or other countries. □

Firefox is a trademark of the Mozilla Foundation in the U.S. and other countries. □

The Mopria™ word mark and the Mopria™ Logo are registered and/or unregistered trademarks of Mopria Alliance, Inc. in the United States and other countries. Unauthorized use is strictly prohibited. □

Epson تنبيه عام: أسماء المنتجات الأخرى المستخدمة في هذا الدليل هي لأغراض التعريف فقط وقد تكون علامات تجارية تخص مالكيها. تخلي Epson مسؤوليتها تجاه كل الحقوق في هذه العلامات. □

حقوق الطبع والنشر

يُحظر إعادة إنتاج أي جزء من هذا الدليل أو تخزينه في نظام استرجاع أو نقله بأي شكل أو طريقة، إلكترونيًا أو ميكانيكيًا أو نسخًا مصورة أو تسجيلًا أو خلاف ذلك، بدون تصريح مسبق مكتوب من شركة Seiko Epson Corporation. لا توجد مسؤولية قانونية تجاه براءة الاختراع فيما يخص استخدام المعلومات الواردة هنا. كما لا توجد أي مسؤولية قانونية تجاه الأضرار الناجمة عن استخدام المعلومات الواردة هنا. تُعد المعلومات المذكورة هنا مُعدة للاستخدام مع منتج Epson هذه فقط. لا تُعد Epson مسؤولة عن أي استخدام لهذه المعلومات مع منتجات أخرى.

لن تتحمل Seiko Epson Corporation أو أي من الشركات التابعة لها تجاه مشتري هذا المنتج أو أطراف أخرى المسؤولة عن الأضرار أو الخسائر أو التكاليف أو النفقات التي يتعرض لها المشتري أو أطراف أخرى كنتيجة لحادث أو سوء استخدام أو العبث بهذا المنتج أو التعديلات أو الإصلاحات أو التغييرات غير المصرح بها لهذا المنتج، أو (باستثناء الولايات المتحدة) الفشل في الالتزام الكامل بإرشادات الصيانة والتشغيل الخاصة بشركة Seiko Epson Corporation.

لن تتحمل شركة Seiko Epson Corporation والشركات التابعة لها مسؤولية أي أضرار أو مشاكل تنجم عن استخدام أي وحدات اختيارية أو أي منتجات استهلاكية غير تلك المعينة كمنتجات Epson الأصلية أو المنتجات المعتمدة من Epson بواسطة شركة Seiko Epson Corporation.

لن تتحمل شركة Seiko Epson Corporation مسؤولية أي ضرر ناجم عن التشويش الكهرومغناطيسي الذي يحدث نتيجة استخدام أي كابلات توصيل غير تلك المعينة كمنتجات معتمدة من Epson بواسطة شركة Seiko Epson Corporation.

Seiko Epson Corporation 2023 ©

تُعد محتويات هذا الدليل والمواصفات عُرضة للتغيير دون إشعار.

تعليمات هامة

13. إرشادات السلامة.
14. التحذيرات والتنبيهات الخاصة بالطابعة.
17. حماية معلوماتك الشخصية.

إرشادات السلامة

اقرأ الإرشادات التالية واتبعها لضمان الاستخدام الآمن لهذه الطابعة. تأكد من الحفاظ على هذا الدليل للرجوع إليه في المستقبل. تأكد أيضاً من اتباع جميع التحذيرات والإرشادات الموضحة على الطابعة.

تهدف بعض الرموز المستخدمة على الطابعة إلى ضمان استخدام الطابعة بشكل آمن وسليم. تفضل بزيارة موقع الويب التالي للاطلاع على معاني هذه الرموز.

<http://support.epson.net/symbols/>

استخدم سلك التيار المرفق مع الطابعة فقط ولا تستخدم السلك الموجود مع أي جهاز آخر. فقد يتسبب استخدام أسلاك أخرى مع هذه الطابعة أو استخدام سلك التيار المرفق مع جهاز آخر في نشوب حريق أو التعرض لصدمة كهربائية.

تأكد من توافق سلك التيار الكهربائي المتردد مع مقاييس السلامة المحلية.

لا تقم مطلقاً بفك سلك التيار أو تقم بتعديله أو تحاول إصلاحه، هو أو القابس أو وحدة الطابعة أو وحدة الماسحة الضوئية أو الوحدات الاختيارية بنفسك، إلا إذا قمت بذلك وفقاً لما هو موضح تحديداً في أدلة الطابعة.

افصل الطابعة واستشر فني صيانة مؤهلاً حال التعرض للحالات التالية:

تلف سلك أو قابس التيار الكهربائي أو انسكاب سائل في الطابعة أو سقوط الطابعة أو تحطم جسمها الخارجي أو عمل الطابعة بشكل غير طبيعي أو ظهور تغير واضح في أدائها. لا تقم بتعديل عناصر التحكم التي لم يتم تناولها في إرشادات التشغيل.

ضع الطابعة بالقرب من منفذ تيار كهربائي بالجدار بحيث يسهل فصل القابس.

لا تضع الطابعة أو تخزنها بالخارج أو بالقرب من مصادر الحرارة أو الماء أو الأتربة أو الأوساخ، أو في مواضع تكون فيها الطابعة عرضة للصدمات أو الاهتزازات أو درجات الحرارة أو الرطوبة العالية.

احرص على عدم سكب أي سائل على الطابعة وعدم التعامل مع الطابعة بيدتين مبتلتين.

يجب حفظ الطابعة بعيداً عن أجهزة تنظيم ضربات القلب بمسافة 22 سم على الأقل. قد تؤثر موجات الراديو الصادرة عن هذه الطابعة سلبياً على عمل أجهزة تنظيم ضربات القلب.

إذا كانت شاشة LCD تالفة، فاتصل بالموزع. إذا لامس محلول الكريستال السائل يديك، فاغسلهما بالكامل بالماء والصابون. وإذا لامس محلول الكريستال السائل عينيك، فاغسلهما فوراً بالماء. وفي حالة استمرار الشعور بعدم الارتياح أو الشعور بمشكلات في الرؤية بعد غسل العينين جيداً بالماء، سارع بزيارة الطبيب.

تجنب استخدام الهاتف أثناء وجود عاصفة كهربائية. قد يوجد خطر صدمة كهربائية عن بُعد من البرق.

لا تستخدم الهاتف للإبلاغ عن تسرب غاز بالقرب من منطقة التسرب.

تعليمات استخدام الحبر بأمان

توخَّ الحذر لكي لا تلمس الحبر عند التعامل مع خزانات الحبر وأغطية خزانات الحبر وأثناء فتح زجاجات الحبر أو إغلاقها.

وإذا لامس الحبر جلدك، فعليك غسل المنطقة التي وصل إليها جيداً بالماء والصابون.

وإذا وصل الحبر إلى عينيك، فعليك غسلها فوراً بالماء. وفي حالة استمرار الشعور بعدم الارتياح أو وجود مشاكل في الرؤية بعد غسل العينين جيداً بالماء، فقم بزيارة الطبيب على الفور.

كذلك، إذا دخل الحبر إلى فمك، فقم بزيارة الطبيب على الفور.

لا تفكك علبة الصيانة، وإلا فقد يصل الحبر إلى عينيك أو يلامس جلدك.

لا تهز زجاجة الحبر بقوة مبالغ فيها أو تعرضها لصدمات قوية فقد يؤدي ذلك إلى تسرب الحبر.

احفظ زجاجات الحبر وصندوق الصيانة بعيداً عن تناول الأطفال. لا تسمح للأطفال بالشرب من زجاجات الحبر.

التحذيرات والتنبيهات الخاصة بالطابعة

اقرأ هذه التعليمات واتبعها لتجنب تلف الطابعة أو ممتلكاتك. تأكد من الاحتفاظ بهذا الدليل للرجوع إليه مستقبلاً.

التنبيهات والتحذيرات المعنية بإعداد الطابعة

- لا تقم بسد أو تغطية الثقوب والفتحات الموجودة بالطابعة.
- استخدم نوع مصدر التيار الكهربائي الموضح على ملصق الطابعة فقط.
- تجنب استخدام مأخذ التيار الكهربائي الموجودة على نفس الدائرة الكهربائية مثل آلات النسخ الفوتوغرافي أو أنظمة التحكم في الهواء التي يتم تشغيلها وإيقافها باستمرار.
- تجنب مأخذ التيار الكهربائي التي يتم التحكم فيها عن طريق مفاتيح الحائط أو المؤقتات التلقائية.
- احتفظ بنظام الكمبيوتر بالكامل بعيداً عن المصادر المحتملة للتشويش الكهرومغناطيسي، مثل مكبرات الصوت أو وحدات القواعد في الهواتف اللاسلكية.
- يجب وضع أسلاك مصدر الإمداد بالتيار بطريقة تحميها من الكشط والقطع والبلى والثني والالتواء. لا تضع أشياء على أسلاك مصدر الإمداد بالتيار ولا تسمح بالسير عليها أو الجري فوقها. احرص بشكل خاص على المحافظة على بقاء جميع أسلاك مصدر الإمداد بالتيار الكهربائي مستقيمة عند الأطراف.
- إذا كنت تستخدم سلك توصيل فرعياً مع الطابعة، فتأكد من أن إجمالي معدل التيار بالأمبير للأجهزة المتصلة بسلك التوصيل الفرعي لا يتجاوز معدل التيار بالأمبير للسلك. تأكد أيضاً من أن إجمالي معدل الأجهزة المتصلة بمأخذ الحائط كافياً لا يتجاوز معدل أمبير مأخذ الحائط.
- إذا كنت تعتزم استخدام الطابعة في ألمانيا، فيجب حماية التوصيلات الكهربائية للمبنى بواسطة استخدام دائرة قاطع تيار بقوة 10 إلى 16 أمبير لتوفير الحماية الكافية لهذه الطابعة من دوائر القصر وزيادة التيار الكهربائي.
- عند توصيل الطابعة بكمبيوتر أو جهاز آخر باستخدام كابل، تأكد من التوجيه الصحيح للموصلات. وذلك لأن كل موصل له اتجاه صحيح واحد فقط. وقد يؤدي إدخال الموصل في الاتجاه الخاطئ إلى تلف كلا الجهازين المتصلين بالكابل.
- ضع الطابعة على سطح مستو وثابت تتجاوز مساحته قاعدة الطابعة في كل الاتجاهات. ولن تعمل الطابعة على نحو صحيح إذا كانت مائلة بزواوية.
- اترك مساحة فوق الطابعة بحيث يمكنك رفع غطاء المستندات بالكامل.
- اترك مساحة كافية أمام الطابعة لإخراج الورق بالكامل.
- تجنب الأماكن المعرضة لتغيرات شديدة في درجة الحرارة والرطوبة. أيضاً، ضع الطابعة بعيداً عن أشعة الشمس المباشرة أو الضوء الشديد أو أي مصدر حرارة.

التنبيهات والتحذيرات المعنية باستخدام الطابعة

- لا تدخل أي شيء في فتحات الطابعة.
- لا تضع يدك داخل الطابعة أثناء الطباعة.
- لا تلمس الكبل الأبيض المسطح وأنايب الحبر الموجودة داخل الطابعة.
- لا تستخدم منتجات الهباء الجوي التي تشتمل على غازات قابلة للاشتعال داخل الطابعة أو حولها. قد ينتج عن ذلك نشوب حريق.
- لا تحرك رأس الطباعة يدوياً، فقد يؤدي ذلك إلى تلف الطابعة.
- كن حذراً حتى لا تنحسر أصابعك عند إغلاق وحدة المساحة الضوئية.

- ❑ لا تضغط بشدة على زجاج الماسحة الضوئية عند وضع المستندات الأصلية.
- ❑ فقد تتلف الطابعة في حالة استخدامها لفترات زمنية ممتدة عندما يكون مستوى الحبر أقل من الخط الأدنى. املأ خزان الحبر حتى الخط العلوي أثناء توقف الطابعة عن العمل. لعرض تقديرات مستوى الحبر الصحيحة، أعد ضبط مستوى الحبر بعد ملء الخزان.
- ❑ قم دومًا بإيقاف تشغيل الطابعة باستخدام الزر ⏻. لا تفصل الطابعة أو توقف تشغيل التيار الكهربائي عن المأخذ حتى يتوقف المصباح ⏻ عن الوميض.
- ❑ إذا كنت تنوي عدم استخدام الطابعة لفترة طويلة، فتأكد من فصل سلك التيار عن مأخذ التيار الكهربائي.

التحذيرات والتنبيهات الخاصة باستخدام شاشة LCD

- ❑ قد تشمل شاشة LCD على بضع نقاط ساطعة أو مظلمة صغيرة. ونظرًا لميزاتها، فقد تشمل على مستويات سطوع غير متساوية. تعتبر هذه النقاط طبيعية ولا تشير إلى تلفها بأي حال من الأحوال.
- ❑ استخدم فقط قطعة قماش جافة وناعمة للتنظيف. لا تستخدم منظفات كيميائية أو سائلة.
- ❑ فقد ينكسر الغطاء الخارجي لشاشة LCD في حالة تعرضه لصدمة قوية. اتصل بالوكيل في حالة وجود خدوش أو كسر في الشاشة، وتجنب لمس الأجزاء المكسورة أو محاولة إزالتها.

التنبيهات والتحذيرات المعنية بالاتصال بالإنترنت

لا توصل هذا المنتج بالإنترنت مباشرة. وصّهُ بشبكة محمية بجهاز توجيه (راوتر) أو جدار حماية.

التحذيرات والتنبيهات الخاصة باستخدام الطابعة عن طريق الاتصال اللاسلكي.

- ❑ قد تؤثر موجات الراديو الصادرة عن هذه الطابعة سلبًا على عمل الأجهزة الطبية الإلكترونية، مما يتسبب في تعطيلها. عند استخدام هذه الطابعة داخل المرافق الطبية أو بالقرب من الأجهزة الطبية، اتبع إرشادات الموظفين المعتمدين الذين يمثلون المرافق الطبية، واتبع جميع الإرشادات والتحذيرات المنشورة على الأجهزة الطبية.
- ❑ قد تؤثر موجات الراديو الصادرة عن هذه الطابعة سلبًا على عمل الأجهزة التي يتم التحكم فيها أوتوماتيكيًا مثل الأبواب الأوتوماتيكية أو أجهزة إنذار الحريق، ويمكن أن تؤدي إلى حوادث بسبب تعطل عملها. عند استخدام هذه الطابعة بالقرب من الأجهزة التي يتم التحكم فيها أوتوماتيكيًا، اتبع جميع الإرشادات والتحذيرات المنشورة على هذه الأجهزة.

التنبيهات والتحذيرات المعنية بنقل الطابعة أو تخزينها

- ❑ عند تخزين الطابعة أو نقلها، تجنب إمالتها أو وضعها بشكل رأسي أو قلبها رأسًا على عقب، وإلا فقد يتسرب الحبر.
- ❑ قبل نقل المنتج، تأكد من وجود رأس الطباعة في موضعه الرئيسي (أقصى اليمين).

ملاحظات على كلمة مرور المسؤول

تتيح لك هذه الطابعة تعيين كلمة مرور مسؤول لمنع الوصول غير المصرح به أو إجراء تغييرات في إعدادات الجهاز وإعدادات الشبكة المخزنة في المنتج عند الاتصال بشبكة.

القيمة الافتراضية لكلمة مرور المسؤول

القيمة الافتراضية لكلمة مرور المسؤول مطبوعة في ملصق على المنتج نفسه، كذلك الممين في الرسم التوضيحي. يعتمد الموضع الذي يتم تثبيت الملصق فيه على المنتج: كالجانب الذي يُفتح الغطاء عنده والجزء الخلفي أو السفلي. يعرض الرسم التوضيحي التالي مثلاً لموضع تثبيت الملصق على جانب الطابعة الذي يُفتح الغطاء عنده.

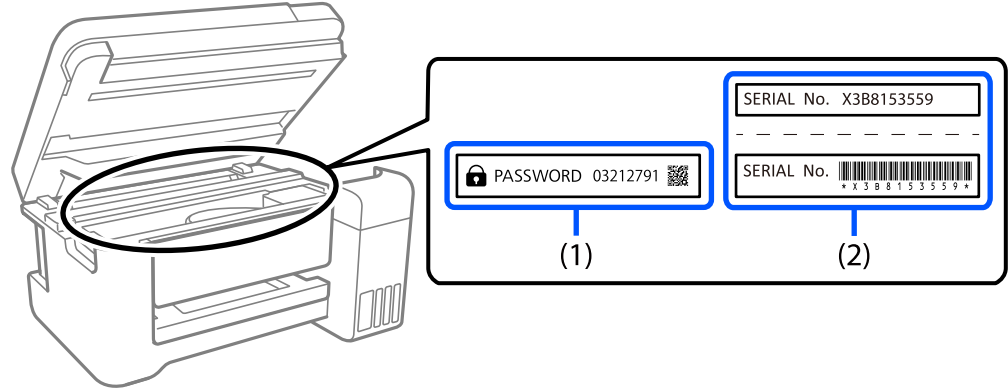

إذا كان كلا الملصقين (1) و(2) مثبتين، فإن القيمة الافتراضية هي تلك الواردة إلى جانب كلمة PASSWORD المدونة في الملصق (1). فالقيمة الافتراضية في هذا المثال هي 03212791.

إذا كان الملصق (2) هو المثبت فقط، فإن القيمة الافتراضية هي الرقم التسلسلي المطبوع في الملصق (2). فالقيمة الافتراضية في هذا المثال هي X3B8153559.

تغيير كلمة مرور المسؤول

لدواعي الأمان، نوصي بتغيير كلمة المرور الأولية.

يمكن تغييرها من Epson Device Admin و Web Config. عند تغيير كلمة المرور، عيها باستخدام رموز وأحرف أبجدية رقمية أحادية البايت لا يقل عددها عن 8.

معلومات ذات صلة

← "تشغيل Web Config في متصفح ويب" في الصفحة 206

العمليات التي تتطلب منك إدخال كلمة مرور المسؤول

إذا طلب منك إدخال كلمة مرور المسؤول عند إجراء العمليات التالية، فأدخل كلمة مرور المسؤول التي تم تعيينها على الطابعة.

□ عند تحديث البرنامج الثابت للطابعة من جهاز كمبيوتر أو جهاز ذكي

□ عند تسجيل الدخول للإعدادات المتقدمة الخاصة بـ Web Config

□ عند الضبط باستخدام تطبيق يمكن أن يُغيّر إعدادات الطابعة، مثل Fax Utility.

تهيئة كلمة مرور المسؤول

يمكنك إعادة كلمة مرور المسؤول إلى الإعدادات الافتراضية من خلال تهيئة إعدادات الشبكة.

معلومات ذات صلة

← "استعادة الإعدادات الافتراضية" في الصفحة 219

حماية معلوماتك الشخصية

إذا أعطيت الطابعة لشخص آخر أو تخلصت منها، فامسح جميع المعلومات الشخصية المخزنة في ذاكرة الطابعة عن طريق تحديد الإعدادات < استعادة الإعدادات الافتراضية < مسح كل البيانات والإعدادات بلوحة التحكم.

أسماء الأجزاء ووظائفها

19. الجانب الأمامي.

20. داخل.

21. الجزء الخلفي.

الجانب الأمامي

فقط لمنتجات ET-4810 Series/L5590 Series

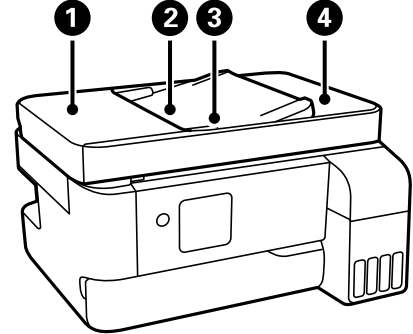

افتح عند إزالة المستندات الأصلية المحشورة في ADF.	① غطاء (وحدة التغذية التلقائية للمستندات) ADF
لتغذية المستندات الأصلية تلقائياً.	② درج إدخال ADF (وحدة التغذية التلقائية للمستندات)
لتغذية المستندات الأصلية داخل الطابعة مباشرة. حرك تجاه حواف المستندات الأصلية.	③ موجه الحافة ADF
لإمسك المستندات الأصلية الخارجة من ADF.	④ درج إخراج ADF

فقط لمنتجات ET-4810 Series/L5590 Series

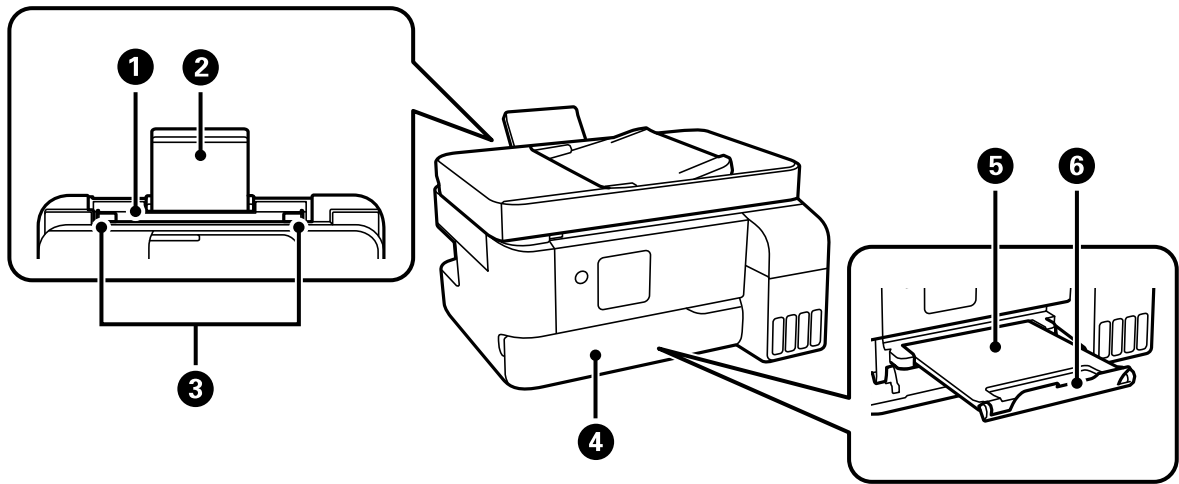

لتحميل الورق.	① وحدة تغذية الورق الخلفية
لدعم الورق المحمل.	② دعامة الورق
لتغذية الورق داخل الطابعة مباشرة. حرك تجاه حواف الورقة.	③ موجه الحافة
يفتح تلقائياً عند بدء الطباعة.	④ غطاء درج الإخراج
لإمسك الورق الخارج. قم بالسحب يدوياً وادفعه إلى الداخل من أجل التخزين.	⑤ درج الإخراج
ضع المصد لمنع سقوط المطبوعات من درج الإخراج.	⑥ المصد

فقط لمنتجات ET-2840 Series/L3560 Series

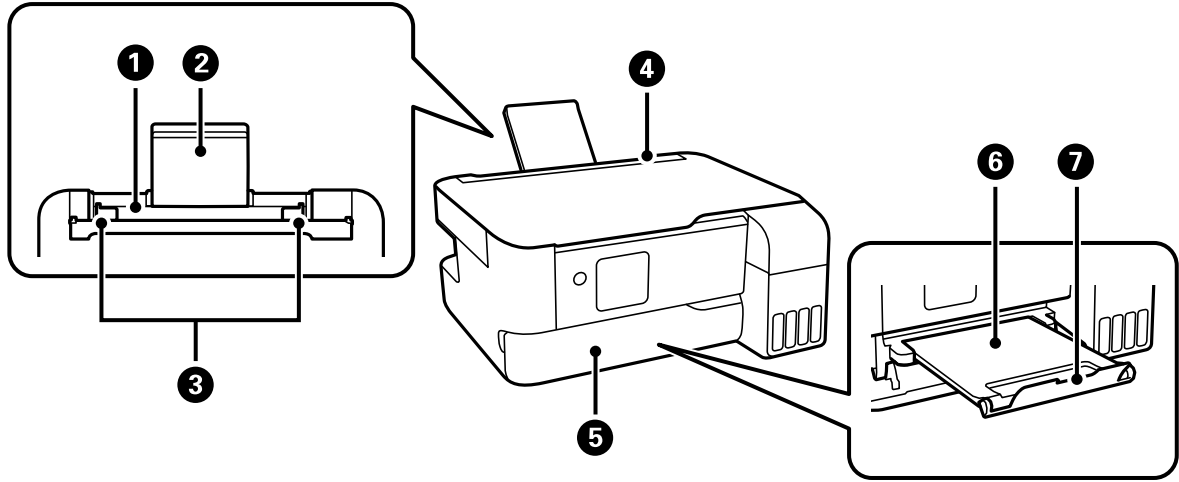

1	وحدة تغذية الورق الخلفية	لتحميل الورق.
2	دعامة الورق	لدعم الورق المحمل.
3	موجه الحافة	لتغذية الورق داخل الطباعة مباشرة. حرك تجاه حواف الورقة.
4	واقى وحدة التغذية	لمنع مادة غريبة من الدخول إلى الطباعة. اجعل هذا الواقى مغلقاً عادة.
5	غطاء درج الإخراج	يفتح تلقائياً عند بدء الطباعة.
6	درج الإخراج	لإمسك الورق الخارج. قم بالسحب يدوياً وادفعه إلى الداخل من أجل التخزين.
7	المصد	ضع المصد لمنع سقوط المطبوعات من درج الإخراج.

داخل

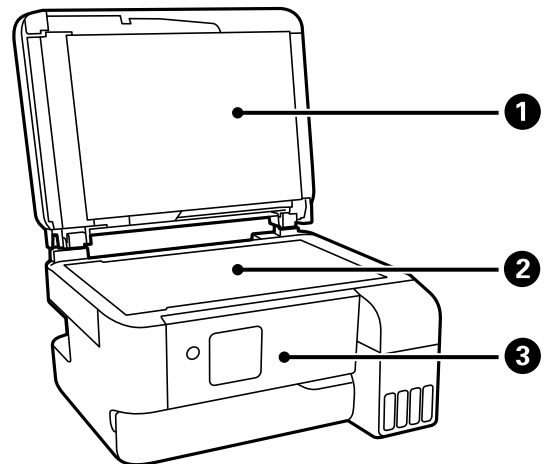

1	غلاف المستند	لمنع الضوء الخارجي أثناء المسح الضوئي.
2	زجاج الماسحة الضوئية	ضع المستندات الأصلية.

لوحة التحكم	3
-------------	---

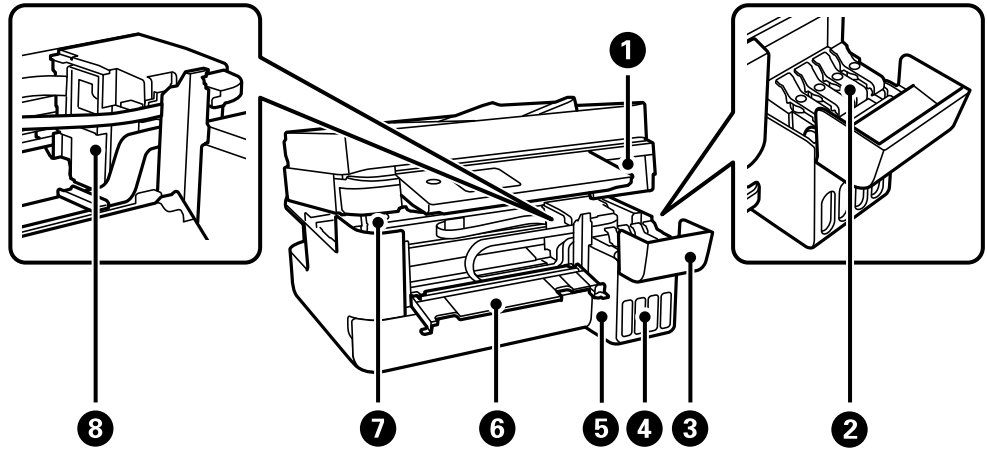

وحدة المساحة الضوئية	1	للمسح الضوئي للمستندات الأصلية الموضوعة. افتح لإخراج الورق المحشور. يجب الحفاظ على هذه الوحدة مغلقة عادةً.
سداة خزان الحبر	2	افتحه لإعادة تعبئة خزان الحبر.
غطاء خزان الحبر	3	
خزان الحبر الاحتياطي (خزان الحبر)	4	يزود رأس الطباعة بالحبر.
وحدة خزان الحبر	5	تحتوي على خزانات الحبر.
الغطاء الداخلي	6	يفتح عند إزالة المستندات الأصلية المحشورة بالطابعة.
دعامة وحدة المساحة الضوئية	7	تدعم وحدة المساحة الضوئية عند فتحها.
رأس الطباعة	8	ليخرج الحبر من فوهات رأس الطباعة أسفله.

الجزء الخلفي

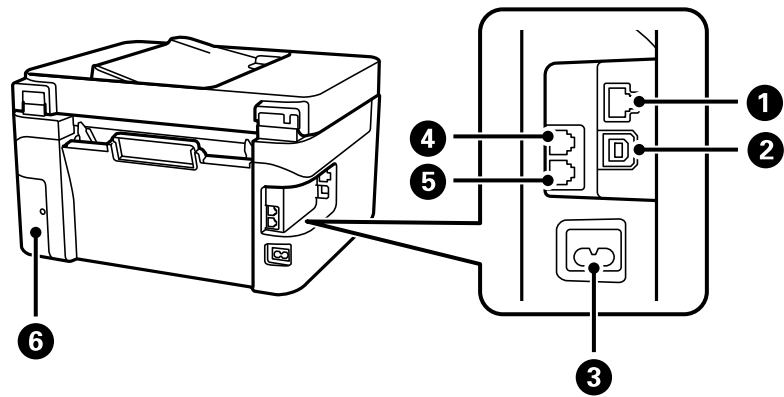

منفذ LAN*	1	للاتصال بكبل LAN.
منفذ USB	2	لتوصيل كبل USB للاتصال بكمبيوتر.

3	مدخل التيار المتردد	لتوصيل سلك الطاقة.
4	منفذ EXT.*	للاتصال بأجهزة هواتف خارجية.
5	منفذ LINE*	للاتصال بخط هواتف.
6	غلاف صندوق الصيانة	قم بإزالته عند استبدال صندوق الصيانة. يلزم استخدام مفك براغي مسطح الرأس لفك صندوق الصيانة. يُعد صندوق الصيانة عبارة عن حاوية تجمع كمية صغيرة جداً من الحبر الفائض أثناء التنظيف أو الطباعة.

* مخصص لمنتجات ET-4810 Series/L5590 Series فقط

دليل لوحة التحكم

24. لوحة التحكم.
25. تكوين الشاشة الرئيسية.
26. إدخال أحرف.
27. عرض الرسوم المتحركة.

لوحة التحكم

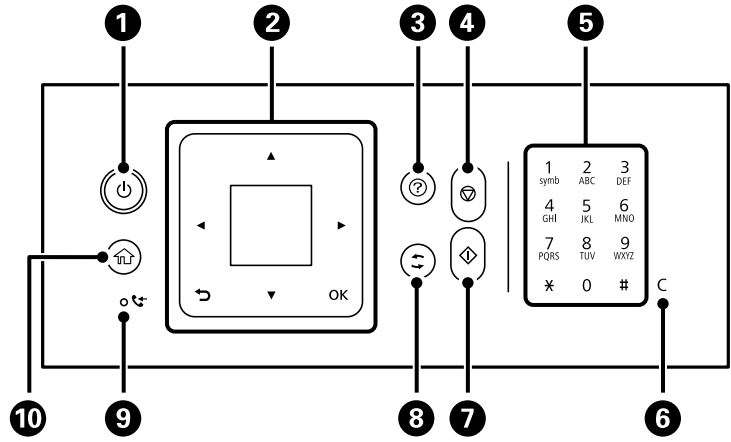

1	لتشغيل الطابعة أو إيقاف تشغيلها. افصل سلك الطاقة بعد التحقق من إيقاف تشغيل مصباح الطاقة.
2	الشاشة لعرض القوائم والرسائل. استخدم الأزرار الموجودة في لوحة التحكم لتحديد إحدى القوائم أو لضبط الإعدادات. الأزرار ▲▼◀▶ والزر OK استخدم الأزرار ▲▼◀▶ لتحديد قائمة، ثم اضغط على الزر OK لإدخال القائمة المحددة. الزر ↶ للعودة إلى الشاشة السابقة.
3	تعرض لك الحلول عندما تواجه مشكلة.
4	لإيقاف العملية الحالية.
* 5	تدخل الأرقام والحروف والرموز.
* 6	لمسح إعدادات الأرقام مثل عدد النسخ.
7	لبدء عملية مثل الطباعة أو النسخ.
8	يسري ذلك على العديد من الوظائف بناءً على الموقف.
* 9	يضيء في حالة تخزين المستندات المستلمة التي لم تتم طباعتها، أو حفظها بعد في ذاكرة الطابعة.
10	لعرض الشاشة الرئيسية.



* مخصص لمنتجات ET-4810 Series/L5590 Series فقط

تكوين الشاشة الرئيسية

تظهر الشاشة الرئيسية التالية عند تشغيل الطابعة أو الضغط على الزر  في لوحة التحكم. يمكنك النسخ والطباعة بسهولة من خلال تبديل القائمة وتحديد الخيار الذي تريده.



يسمح لك بنسخ المستندات.	
يتيح لك المسح الضوئي للمستندات وحفظها على جهاز كمبيوتر.	
يتيح لك مسح المستندات ضوئياً وحفظها في كمبيوتر باستخدام ميزة WSD.	
يسمح لك بإرسال الفاكسات.	
قم بعرض إعداد الوضع الهادئ الذي يتيح لك خفض الضوضاء التي تسببها الطابعة. ومع ذلك، قد يؤدي تمكين ذلك إلى تقليل سرعة الطابعة. وفقاً لإعدادات نوع الورقة وجودة الطابعة التي حددتها، قد لا يظهر أي اختلاف في مستوى الضوضاء الذي تسببه الطابعة.	
للسماح لك بضبط الإعدادات المرتبطة بالصيانة، وإعدادات الطابعة، والعمليات.	
يعرض شاشة التعليمات. يُمكنك عرض تعليمات التشغيل أو حلول المشكلات.	
لعرض القوائم الموصى بها لتحسين جودة مطبوعاتك مثل منع انسداد الفوهات من خلال طباعة نموذج فحص الفوهة، وإجراء تنظيف الرأس، والتخلص من الضبابية، أو الخطوط في مطبوعاتك من خلال محاذاة رأس الطابعة.	

يوفر حلاً عند تعذر الطباعة على النحو المرجو.	
حدد حجم الورق ونوعه الذي حمّته في مصدر الورق.	
قم بعرض القوائم التي تسمح لك بإعداد الطباعة للاستخدام على شبكة لاسلكية.	





دليل أيقونة الشبكة

الطابعة غير متصلة بشبكة (إيثرنت) سلكية أو شبكة (Wi-Fi) لاسلكية.	
الطابعة متصلة بشبكة سلكية (إيثرنت).	
تبحث الطابعة عن SSID، أو عنوان IP لم يتم ضبطه، أو وجود مشكلة في شبكة (Wi-Fi) لاسلكية.	
الطابعة متصلة بشبكة لاسلكية (Wi-Fi). عدد الأشرطة يوضح قوة إشارة الاتصال. كلما زاد عدد الأشرطة؛ زادت قوة الاتصال.	
الطابعة غير متصلة بشبكة لاسلكية (Wi-Fi) في وضع Wi-Fi Direct (نقطة الوصول البسيط).	
الطابعة متصلة بشبكة لاسلكية (Wi-Fi) في وضع Wi-Fi Direct (نقطة الوصول البسيط).	

إدخال أحرف

لإدخال الأحرف والرموز لإعدادات الشبكة وتسجيل جهات الاتصال من لوحة التحكم، استخدم الأزرار ▲، ▼، ◀، ▶ و لوحة المفاتيح البرمجية الخاصة بشاشة LCD. اضغط على الزر ▲، أو ▼، أو ▶ لتحديد أحد أزرار الأحرف أو الوظائف على لوحة المفاتيح، ثم اضغط على الزر OK. عند الانتهاء من إدخال الأحرف، حدد OK، ومن ثم اضغط على الزر OK.



زر الوظيفة	الأوصاف
	يحرك المؤشر إلى اليسار أو اليمين.
A 1 #	لتحويل نوع الحروف. يمكنك إدخال رموز أبجدية رقمية أو رموز. كما يمكنك التبديل بينها باستخدام الزر  .
	لإدخال مسافة.
	لحذف حرف باتجاه اليسار (مسافة للخلف).
OK	يُدخل الحروف المحددة.

عرض الرسوم المتحركة

يمكنك عرض الرسوم المتحركة لإرشادات التشغيل مثل تحميل الورق أو إزالة الورق المنحشر على شاشة LCD.

اضغط على الزر (?): لعرض شاشة التعليمات. حدد طريقة استخدام ثم حدد العناصر التي ترغب في عرضها.

حدد راجع الوصف الموجودة على الجانب السفلي من شاشة التشغيل: لعرض الرسوم المتحركة التي تتبع السياق.



تحميل الورق

29. احتياطات التعامل مع الورق.
30. حجم الورق وإعدادات نوع الورق.
31. تحميل الورق.
33. تحميل ورق مختلف.

احتياطات التعامل مع الورق

□ اقرأ الإرشادات المرفقة مع الورق.

□ للحصول على مطبوعات عالية الجودة باستخدام ورق Epson الأصلي، استخدم الورق في البيئة المذكورة في الأوراق المرفقة مع الورق.

□ قم بتهوية حواف الورق ومحاذاتها قبل التحميل. لا تقم بتهوية ورق الصور الفوتوغرافية أو تعييدها. فقد ينجم عن ذلك تلف الجانب القابل للطباعة.

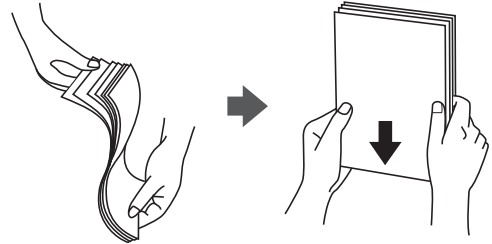

□ إذا كان الورق مجمدًا، فقم بتسويته أو لفه برفق في الاتجاه المعاكس قبل التحميل. قد ينتج عن الطباعة على ورق مجمد انحشار الورق وتلطيخ الحبر على المطبوعات.



□ قد تحدث مشكلات تغذية الورق بصورة متكررة للطباعة اليدوية على الوجهين عند الطباعة على جانب واحد من الورق المطبوع مسبقًا. ولذلك قلل عدد الأوراق إلى النصف أو أقل، أو حمل ورقة واحدة في كل مرة إذا استمر انحشار الورق.

□ تأكد من أنك تستخدم الورق المحبب الطويل. إذا لم تكن متأكدًا من نوع الورق الذي تستخدمه، راجع عبوة الورق أو اتصل بالجهة المصنعة للتأكد من مواصفات الورق.

□ قم بتهوية حواف الأظرف ومحاذاتها قبل التحميل. عندما تكون الأظرف المرصوفة منتفخة بالهواء، اضغط عليها لأسفل لتسويتها قبل التحميل.



معلومات ذات صلة

← "الورق والسعات المتوفرة" في الصفحة 199

← "أنواع ورق غير متوفرة" في الصفحة 201

حجم الورق وإعدادات نوع الورق

تأكد من أنك قد سَجَّنت حجم الورق ونوعه في الشاشة المعروضة عند تحميل الورق. تخبرك الطابعة عند وجود اختلاف بين المعلومات المسجَّلة وإعدادات الطابعة. ويمكنك هذا من تفادي إهدار الورق والحبر من خلال التأكد من عدم طباعة حجم ورق غير صحيح أو الطباعة بلون خطأ بسبب استخدام الإعدادات التي لا تتوافق مع نوع الورق.

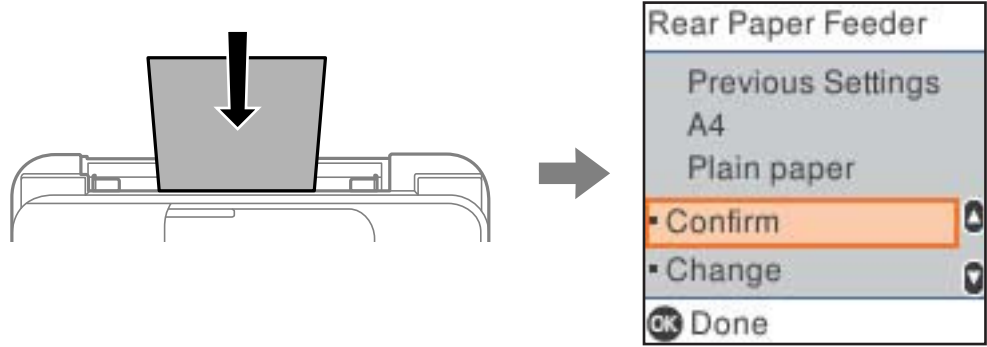

إذا اختلف حجم الورق المعروض ونوعه عن الورق الذي تم تحميله، فحدد تغيير لإجراء التغييرات. حدد حجم الورق ونوع الورق، وتحقق من الإعدادات، ومن ثم اضغط على الزر OK. أما إذا كانت الإعدادات مطابقة للورق الذي تم تحميله، فحدد تأكيد.

ملاحظة:

إذا لم ترغب في عرض شاشة إعدادات الورق تلقائياً عندما تحمل ورقاً، فحدد القوائم في الشاشة الرئيسية كما هو موضح أدناه.

الإعدادات < إعداد الطابعة < إعدادات مصدر الورق < عرض إعداد الورق تلقائياً < إيقاف.

معلومات ذات صلة

← "عرض إعداد الورق تلقائياً": في الصفحة 209

قائمة نوع الورق

للحصول على نتائج طباعة مثلى، حدد نوع الورق المناسب.

اسم الوسائط		نوع الوسائط	اسم الوسائط
برنامج تشغيل الطابعة، جهاز ذكي*	لوحة التحكم	ورق عادي	Epson Bright White Ink Jet Paper
ورق عادي		ورق عادي	Epson Bright White Ink Jet Paper
Epson Ultra Glossy		Ultra Glossy	Epson Ultra Glossy Photo Paper
Epson Premium Glossy		Prem. Glossy	Epson Premium Glossy Photo Paper
Epson Premium Semigloss		فاخر شبه لامع	Epson Premium Semigloss Photo Paper
Photo Paper Glossy		Glossy	Epson Photo Paper Glossy
Epson Matte		Matte	Epson Matte Paper-Heavyweight Epson Double-Sided Matte Paper
Epson Photo Quality Ink Jet		Photo Quality Ink Jet	Epson Photo Quality Ink Jet Paper Epson Double-sided Photo Quality Ink Jet Paper Epson Photo Quality Self Adhesive Sheets

* بالنسبة للأجهزة الذكية، يمكن تحديد أنواع الوسائط هذه عند الطباعة باستخدام Epson Smart Panel.

تحميل الورق

تحميل الورق في وحدة تغذية الورق من الخلف

1. اسحب دعامة الورق.

ET-4810 Series/L5590 Series

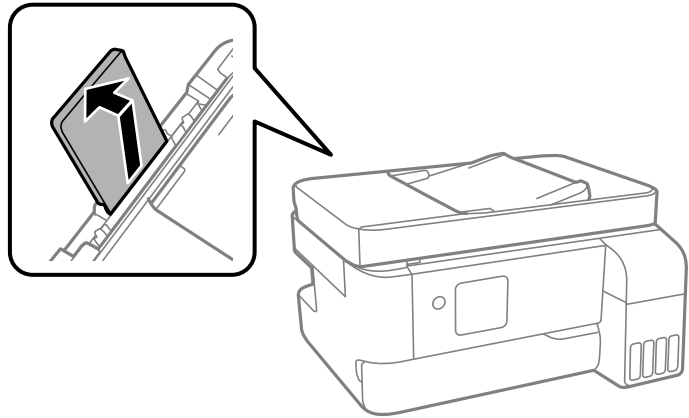

ET-2840 Series/L3560 Series

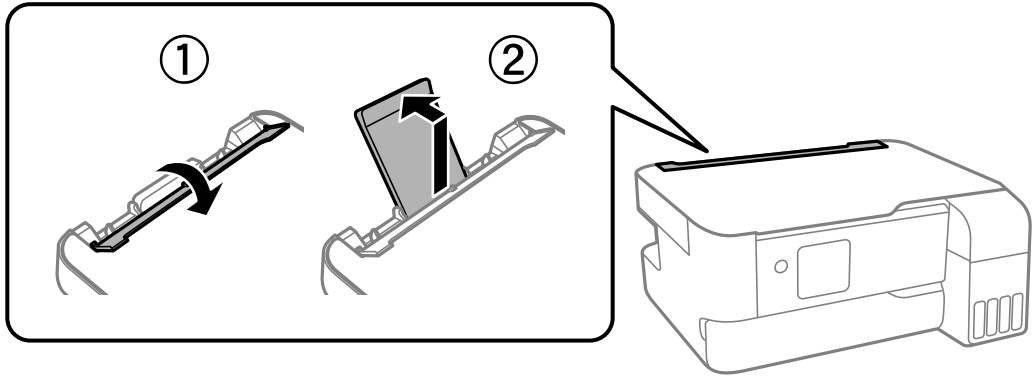

2. حرك خطوط إرشادات الحافة.

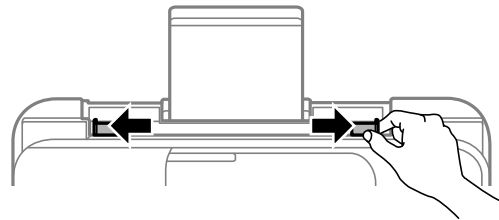

3. حمّل الورق في منتصف درج دعم الورق مع توجيه الجانب القابل للطباعة نحو الأعلى.

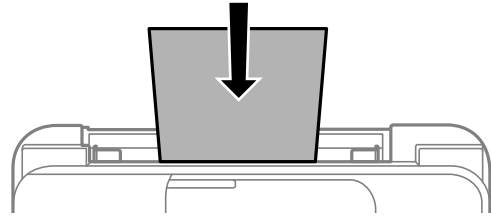

هام:

- ❑ لا تحمّل عددًا من الورق يزيد عن الحد الأقصى لعدد الورق المحدد. بالنسبة للورق العادي، لا تحمّل ورقًا أعلى الخط الموجود أسفل العلامة ▼ داخل موجه الحافة.
- ❑ حمّل الحافة القصيرة للورقة أولاً. ولكن، في حالة تحديدك للحافة الطويلة كحجم العرض المعرف من قبل المستخدم، حمّل الحافة الطويلة للورقة أولاً.

4. حرك خطوط إرشادات الحافة تجاه حواف الورق.
ET-2840 Series/L3560 Series: أغلق واقي وحدة التغذية بعد تحريك موجهات الحافة.

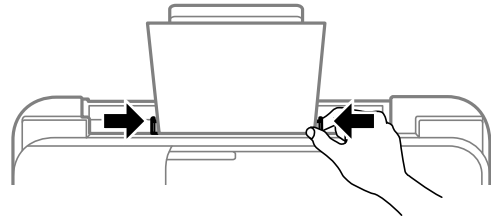

هام:

ET-2840 Series/L3560 Series: لا تضع أشياء فوق واقي وحدة التغذية. القيام بذلك قد يمنع تغذية الورق.

5. حدد حجم الورق ونوعه.

6. افتح غطاء درج الإخراج ثم اسحبه للخارج.

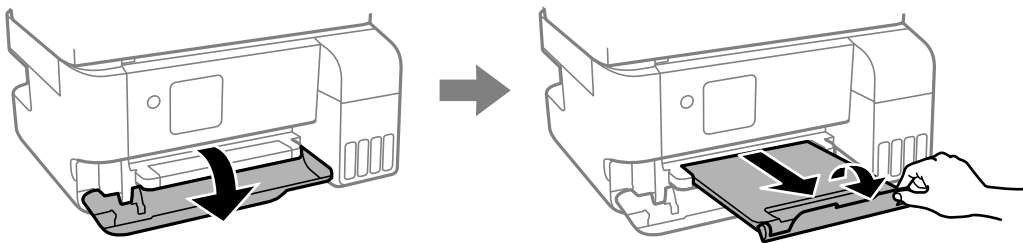

ملاحظة:

أعد الورق المتبقي إلى عبوته. في حالة ترك الورق المتبقي في الطابعة، فإنه قد ينثني أو قد تنخفض جودة الطباعة.

معلومات ذات صلة

← "حجم الورق وإعدادات نوع الورق" في الصفحة 30

- ← "الورق والسعات المتوفرة" في الصفحة 199
- ← "أنواع ورق غير متوفرة" في الصفحة 201

تحميل ورق مختلف

تحميل الأظرف

حمل أظرفاً في منتصف دعامة الورق بادئاً بالحافة القصيرة مع توجيه أسنة الأظرف لأسفل، وحرك موجهاً الحواف إلى حواف الأظرف.

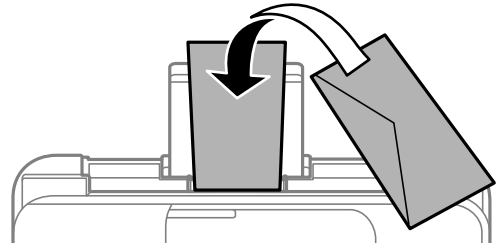

معلومات ذات صلة

- ← "الورق والسعات المتوفرة" في الصفحة 199
- ← "أنواع ورق غير متوفرة" في الصفحة 201

تحميل الورق الطويل

في حالة تحميل ورق أطول من الحجم legal، خزّن درج دعم الورق، ثم قم بتسوية الحافة الأمامية من الورق. حدد محدد بالمستخدم كإعداد حجم الورق.

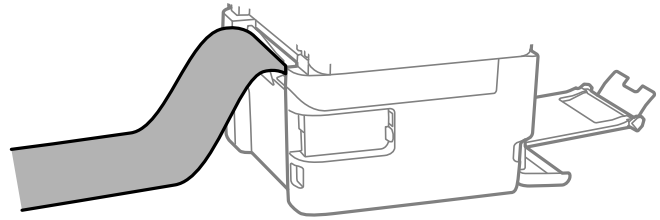

- تأكد من قصّ الورقة بشكل عمودي. قد يتسبب القصّ المائل في مشكلات تغذية الورق.
- لا يمكن تحميل الورق الطويل في درج الإخراج. قم بإعداد صندوق وما إلى ذلك للتأكد أن الورق لا يتساقط على الأرضية؟
- لا تلمس الورق الذي يتم تغذيته أو إخرجه. قد يتسبب ذلك في إصابة يديك أو التسبب بخفض جودة الطباعة.

معلومات ذات صلة

- ← "الورق والسعات المتوفرة" في الصفحة 199
- ← "أنواع ورق غير متوفرة" في الصفحة 201

وضع المستندات الأصلية

35.المستندات الأصلية غير المدعومة من ADF.
35.وضع المستندات الأصلية في وحدة التغذية التلقائية للمستندات.
36.وضع المستندات الأصلية على زجاج الماسحة الضوئية.

المستندات الأصلية غير المدعومة من ADF

هام!

لا تقم بتغذية الصور الفوتوغرافية، أو عمل فني أصلي ذي قيمة في ADF. قد تتسبب التغذية غير السليمة في تجعد المستند الأصلي أو إلحاق الضرر به. امسح هذه المستندات ضوئياً على زجاج المساحة الضوئية بدلاً من ذلك.

لمنع انحشار الورق، تجنب وضع المستندات الأصلية التالية في ADF. استخدم زجاج المساحة الضوئية لهذه الأنواع.

❑ المستندات الأصلية الممزقة، أو المطوية، أو المكرومشة، أو التالفة، أو الملتفة

❑ النسخ الأصلية ذات الثقوب المملصة

❑ النسخ الأصلية المربوطة معاً بشريط أو دبائيس أو مشابك ورق، وما إلى ذلك.

❑ النسخ الأصلية التي تشتمل على ملصقات أو علامات ملصقة عليها

❑ النسخ الأصلية التي يتم قطعها بطريقة غير منتظمة أو ليست قائمة الزاوية

❑ النسخ الأصلية المجلدة

❑ ورق أجهزة العرض العلوية (OHP) أو ورق التحويل الحراري أو الدعامات الكربونية

وضع المستندات الأصلية في وحدة التغذية التلقائية للمستندات

1. قم بمحاذاة حواف المستندات الأصلية.

2. أخرج موجه حواف وحدة التغذية التلقائية للمستندات الأصلية.

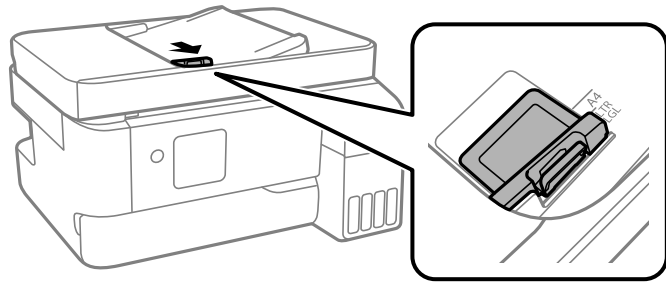

3. ضع الحواف القصيرة للمستندات الأصلية أولاً باتجاه الأعلى في وحدة التغذية التلقائية، وحرك موجه حواف وحدة التغذية التلقائية للمستندات الأصلية في اتجاه حافة المستندات الأصلية.

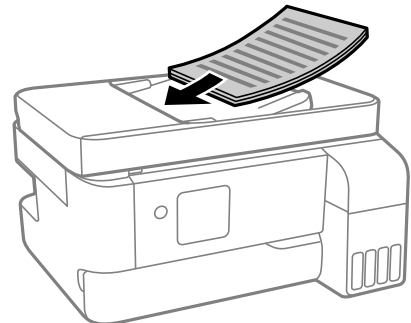

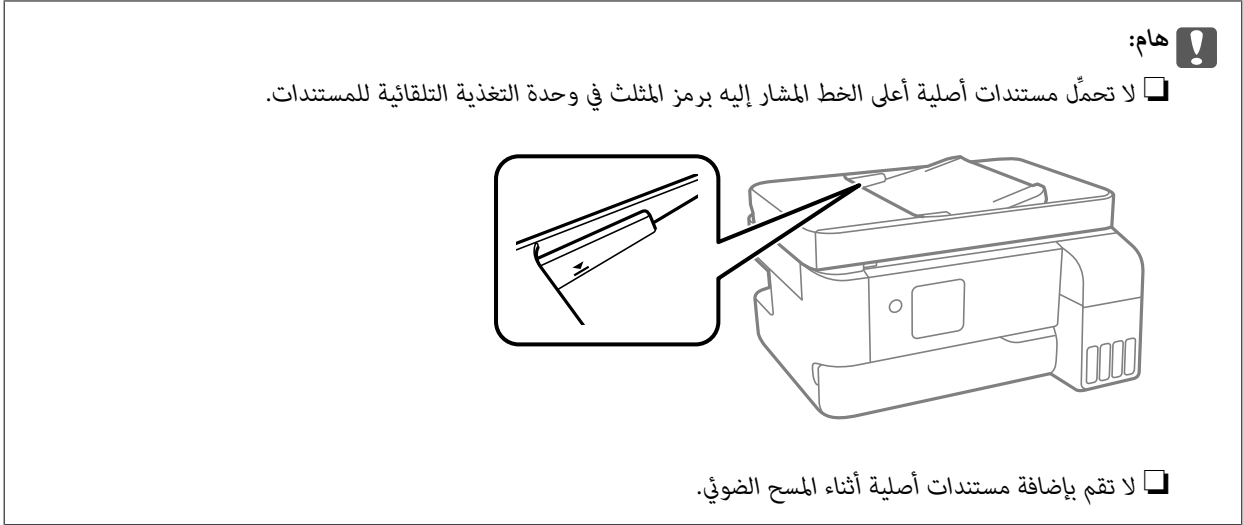

معلومات ذات صلة

← "مواصفات وحدة التغذية التلقائية للمستندات" في الصفحة 221

وضع المستندات الأصلية على زجاج الماسحة الضوئية

1. افتح غلاف المستندات.

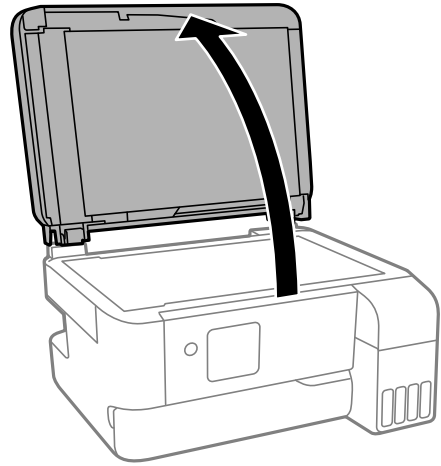

2. أزل أي غبار أو بقع موجودة على سطح زجاج الماسحة الضوئية باستخدام قطعة قماش ناعمة، وجافة، ونظيفة.

ملاحظة:

إذا كانت هناك أي نفايات أو أتربة على زجاج الماسحة الضوئية، فقد يمتد نطاق المسح الضوئي ليشملها، مما قد يغير موضع صورة المستند الأصلي أو يقلله.

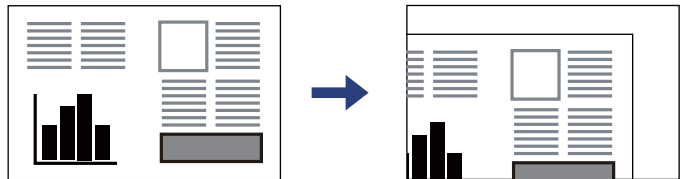

3. ضع المستند الأصلي حتى يكون وجهه لأسفل وحركه باتجاه العلامة الموجودة بالزاوية.

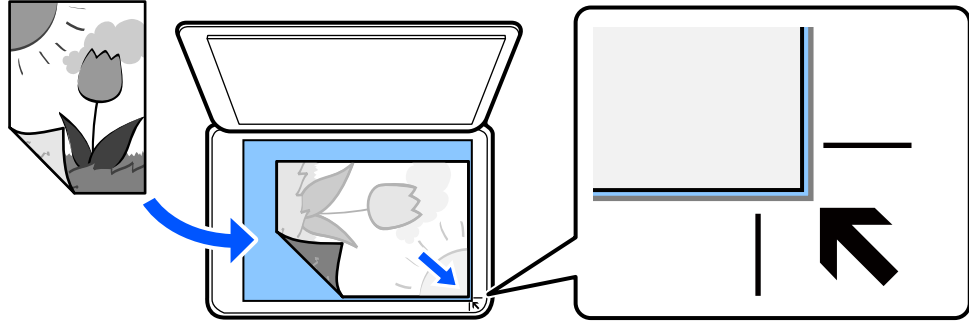

ملاحظة:

عند وضع المستندات الأصلية في وحدة التغذية التلقائية للمستندات وعلى زجاج الماسحة الضوئية، تُعطى الأولوية للمستندات الأصلية الموجودة في وحدة التغذية التلقائية للمستندات.

4. أغلق الغطاء برفق.

تنبيه: ⚠

كن حذراً حتى لا تعلق أصابعك عند إغلاق غلاف المستند. قد يؤدي عدم الالتزام بذلك إلى تعرضك لخطر الإصابة.

هام: ⚠

❑ عند وضع مستندات أصلية كبيرة الحجم مثل الكتب، امنع الضوء الخارجي من الإشراق مباشرةً على زجاج الماسحة الضوئية.
❑ لا تضغط بقوة على زجاج الماسحة الضوئية أو على غلاف المستند. وإلا، فقد تتعرض للتلف.

5. أزل المستندات الأصلية بعد إجراء المسح الضوئي.

ملاحظة:

إذا تركت المستندات الأصلية على زجاج الماسحة الضوئية لفترة طويلة، فقد تلتصق تلك المستندات بسطح الزجاج.

معلومات ذات صلة

← "مواصفات الماسحة الضوئية" في الصفحة 221

الطباعة

39. طباعة المستندات.
54. الطباعة على الأطراف.
55. طباعة الصور.
55. طباعة صفحات الويب.
56. الطباعة باستخدام خدمة سحابية.

طباعة المستندات

الطباعة من كمبيوتر

يشرح هذا القسم كيفية طباعة مستند من الكمبيوتر التابع لك باستخدام Windows على سبيل المثال. في Mac OS, قد يختلف الإجراء أو قد تكون بعض الميزات غير مدعومة.

الطباعة باستخدام إعدادات سهلة

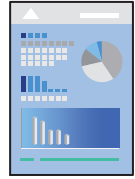

ملاحظة:

قد تختلف العمليات بناءً على التطبيق. راجع تعليمات التطبيق للاطلاع على التفاصيل.

1. حمّل الورق في الطابعة.
2. افتح الملف الذي تريد طباعته.
3. حدد طباعة أو إعداد الطباعة من القائمة ملف.
4. حدد الطابعة الخاصة بك.

5. حدد التفضيلات أو الخصائص للوصول إلى إطار برنامج تشغيل الطباعة.

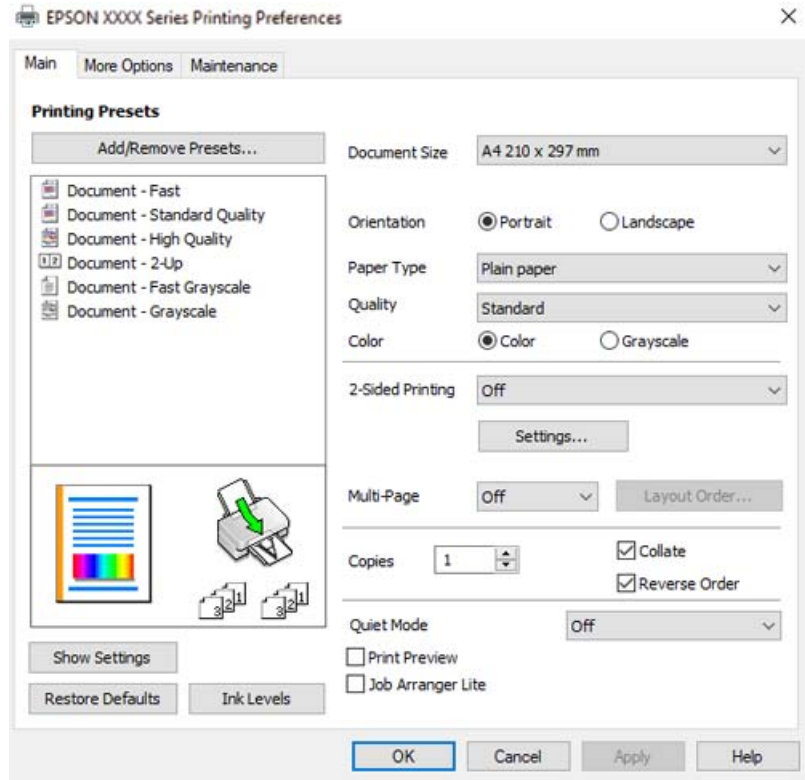

6. غير الإعدادات حسب الضرورة.

يمكنك الاطلاع على التعليمات عبر الإنترنت للحصول على شرح لعناصر الإعداد. يعرض النقر بزر الماوس الأيمن فوق أحد العناصر تعليمات.

7. انقر فوق OK لإغلاق نافذة برنامج تشغيل الطباعة.

8. انقر فوق طباعة.

معلومات ذات صلة

← قائمة نوع الورق" في الصفحة 30

← "الورق والسعات المتوفرة" في الصفحة 199

إضافة إعدادات الطباعة المسبقة لسهولة الطباعة

إذا قمت بإنشاء إعداد مسبق خاص بك لأكثر إعدادات الطباعة استخداماً وشيوعاً ببرنامج تشغيل الطباعة، يمكنك الطباعة بسهولة عن طريق تحديد الإعداد المسبق من القائمة.

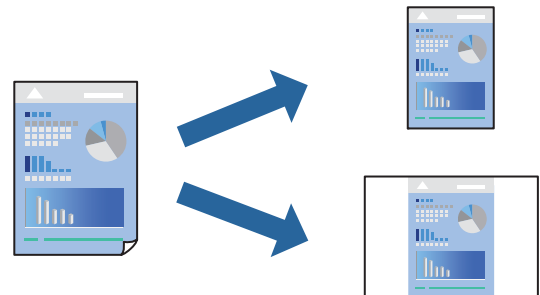

1. من علامة تبويب برنامج تشغيل الطابعة الرئيسي أو مزيد من الخيارات، عين كل عنصر (مثل حجم المستند و نوع الورق).

2. انقر فوق إضافة/إزالة إعدادات مسبقة الضبط في إعدادات طباعة مسبقة الضبط.

3. أدخل الاسم وإذا لزم الأمر، فأدخل تعليقاً.

4. انقر فوق حفظ.

ملاحظة:

لحذف إعداد مسبق تمت إضافته، انقر فوق إضافة/إزالة إعدادات مسبقة الضبط، وحدد اسم الإعداد المسبق الذي تريد حذفه من القائمة، ثم احذفه.

5. انقر فوق طباعة.

في المرة التالية التي تريد فيها الطباعة باستخدام الإعدادات نفسها، حدد اسم الإعداد المسجل من إعدادات طباعة مسبقة الضبط، وانقر فوق OK.

الطباعة على الوجهين

سيقوم برنامج تشغيل الطابعة بالطباعة تلقائياً مع فصل الصفحات الزوجية والفردية. عند طباعة الصفحات الفردية، أدر الصفحة وفقاً للتعليمات وقم بطباعة الصفحات الزوجية.

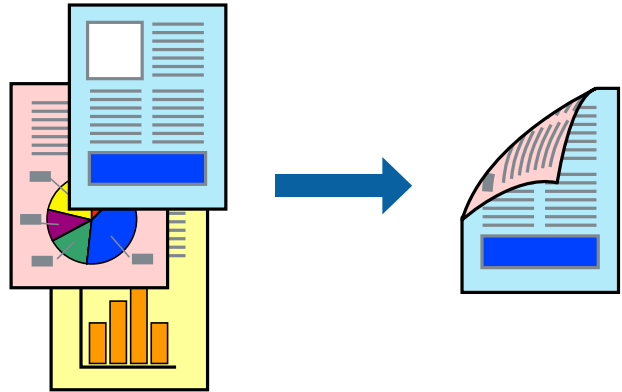

ملاحظة:

لا تتوفر هذه الميزة للطباعة بلا حدود.

ادخل إلى برنامج تشغيل الطابعة، ثم اضبط الإعدادات التالية.

علامة التبويب الرئيسي < الطباعة على الوجهين

معلومات ذات صلة

← "ورق للطباعة على الوجهين" في الصفحة 201

← "تعذر إجراء الطباعة اليدوية على الوجهين (Windows)" في الصفحة 194

طباعة كتيب

كما يمكنك طباعة الكتيبات التي يمكن إنشاؤها عن طريق إعادة ترتيب الصفحات وطبي المطبوعات.

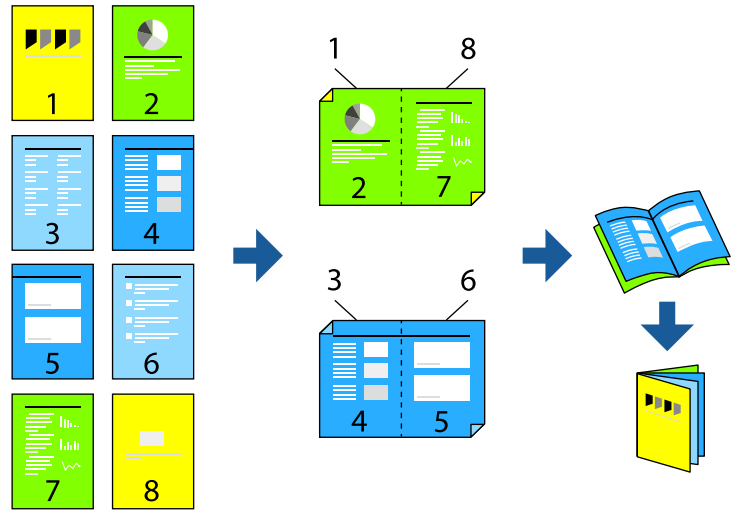

ملاحظة:

لا تتوفر هذه الميزة مع الطباعة بلا حدود.

ادخل إلى برنامج تشغيل الطابعة، ثم اضبط الإعدادات التالية.

في علامة التبويب رئيسي، حدد طريقة الطباعة على الوجهين من الطباعة على الوجهين، ثم حدد إعدادات < كتيب.

معلومات ذات صلة

◀ "ورق للطباعة على الوجهين" في الصفحة 201

◀ "تعذر إجراء الطباعة اليدوية على الوجهين (Windows)" في الصفحة 194

طباعة صفحات متعددة على ورقة واحدة

يمكنك طباعة عدة صفحات من البيانات على ورقة واحدة.

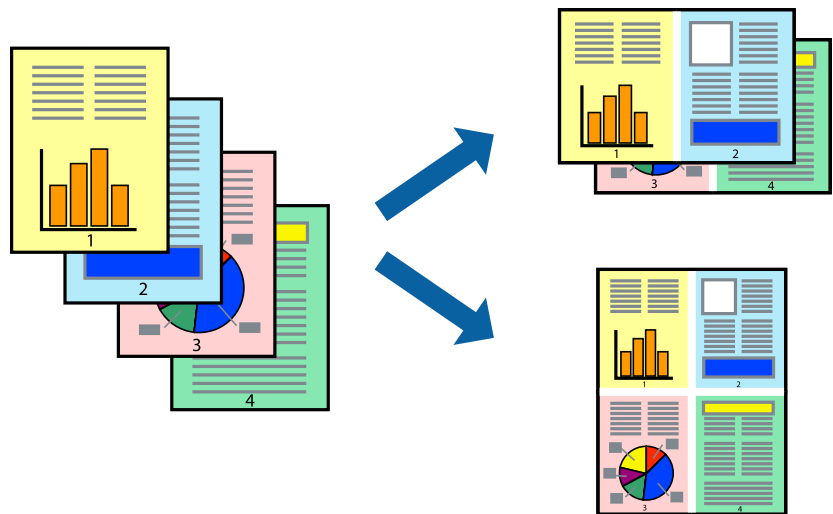

ملاحظة:

لا تتوفر هذه الميزة مع الطباعة بلا حدود.

ادخل إلى برنامج تشغيل الطباعة، ثم اضبط الإعدادات التالية.
علامة التبويب رئيسي < متعدد الصفحات < 2 فأعلى، وما إلى ذلك.

الطباعة لملاءمة حجم الورق

يمكنك الطباعة لملاءمة حجم الورق الذي قمت بتحميله في الطباعة.

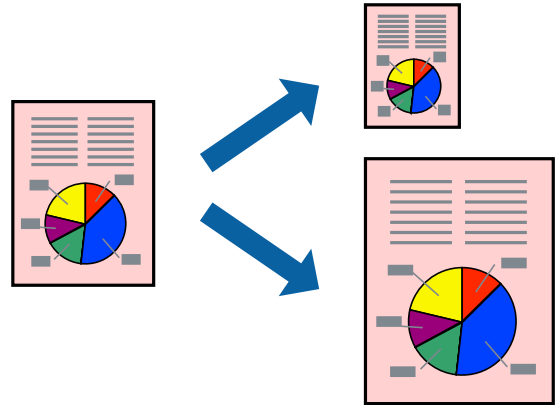

ملاحظة:

لا تتوفر هذه الميزة مع الطباعة بلا حدود.

ادخل إلى برنامج تشغيل الطباعة، ثم اضبط الإعدادات التالية.
في علامة التبويب مزيد من الخيارات < ورق الإخراج، حدد حجم الورق المحمّل.

طباعة مستند مصغر أو مكبر في أي تكبير

يمكنك تصغير حجم مستند أو تكبيره بنسبة مئوية معينة.



ملاحظة:

لا تتوفر هذه الميزة مع الطباعة بلا حدود.

1. من علامة التبويب مزيد من الخيارات الخاصة ببرنامج تشغيل الطباعة، حدد حجم المستند من إعداد حجم المستند.
2. حدد حجم الورق الذي تريد طباعته من إعداد ورق الإخراج.
3. حدد تصغير/تكبير المستند وتكبير/تصغير إلى، ثم أدخل نسبة مئوية.

طباعة صورة واحدة على عدة صفحات للتكبير (إنشاء ملصق)

تتيح هذه الميزة طباعة صورة واحدة على عدة صفحات من الورق. يمكنك عمل ملصق بحجم أكبر عن طريق لصقهما معاً.

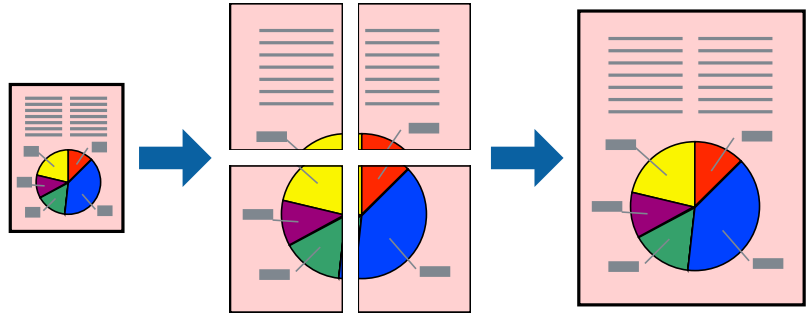

ملاحظة:

لا تتوفر هذه الميزة مع الطباعة على الوجهين.

ادخل إلى برنامج تشغيل الطباعة، ثم اضبط الإعدادات التالية.
علامة التبويب رئيسي < متعدد الصفحات < ملصق 2x2، وما إلى ذلك.

عمل ملصقات باستخدام علامات المحاذاة المتداخلة

إليك مثالاً لكيفية عمل ملصق عندما يتم تحديد ملصق 2x2، وتحديد علامات محاذاة متراكبة في طباعة موجهات القطع.

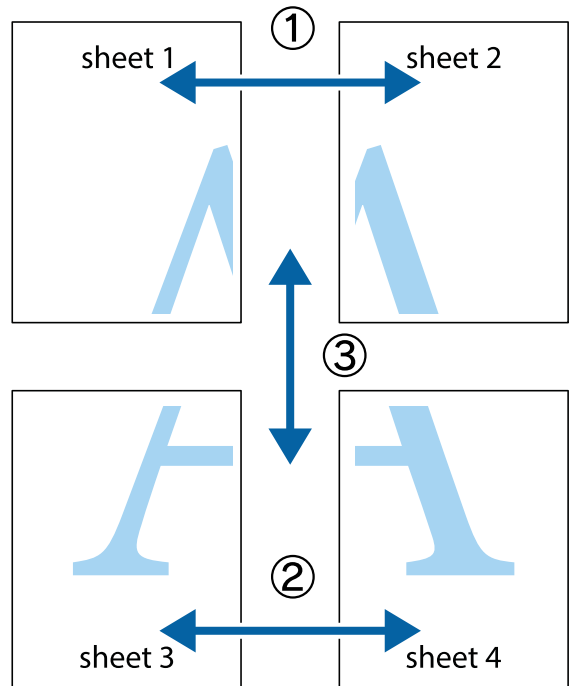

1. قم بإعداد Sheet 1 و Sheet 2. اقطع هوامش Sheet 1 بطول الخط الأزرق الرأسى ومروراً بمنتصف العلامتين المتصالبتين العلوية والسفلية.

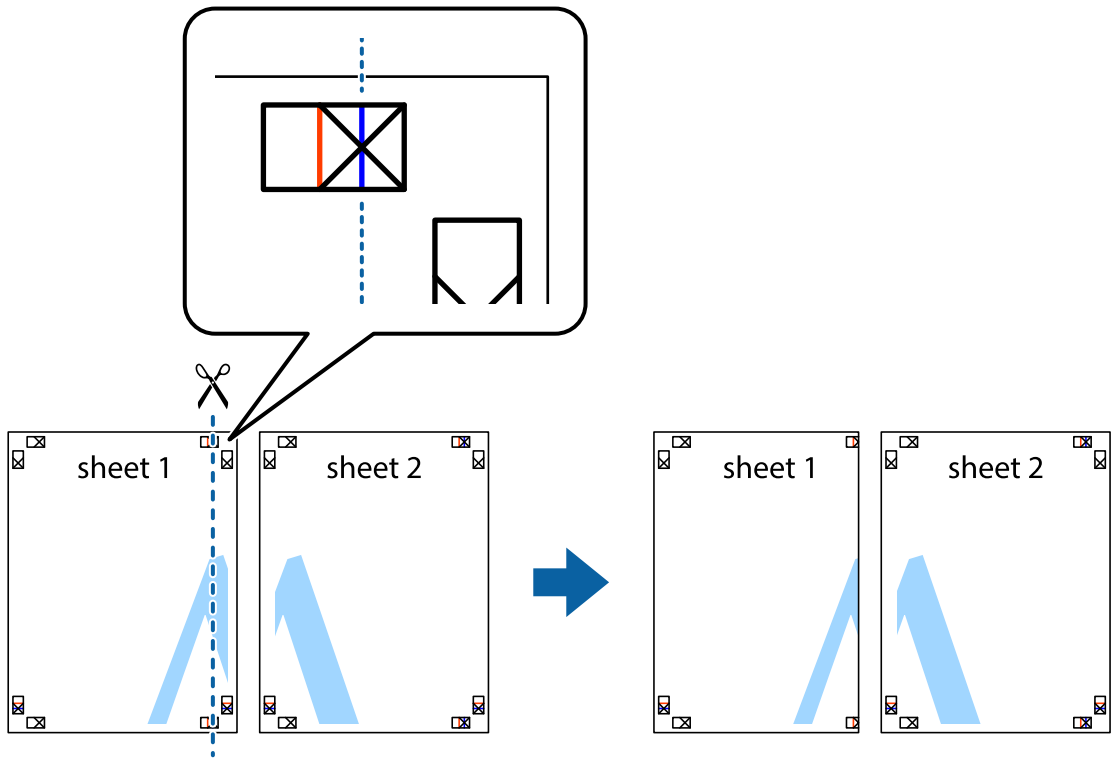

2. ضع حافة Sheet 1 فوق Sheet 2 وقم بمحاذاة العلامات المتصالبة، ثم قم بتثبيت الورقتين معاً من الخلف مؤقتاً.

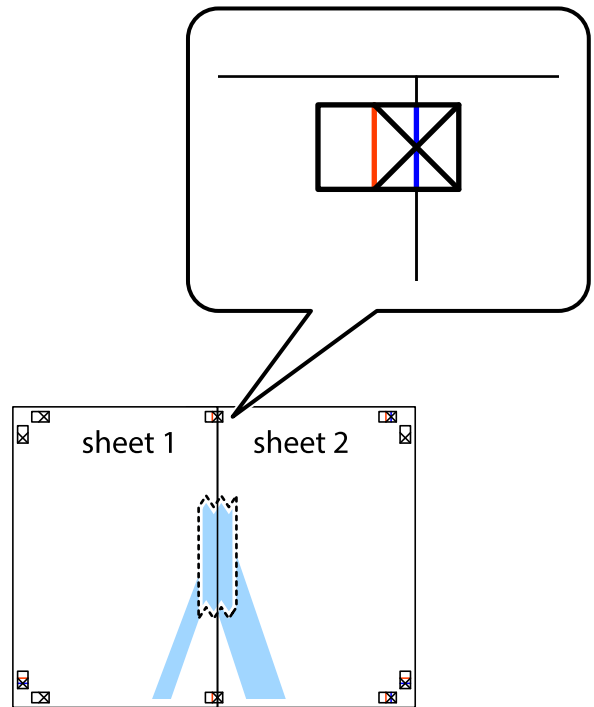

3. اقطع الورقتين اللتين قمت بتثبيتهما معاً إلى ورقتين في الخط الطولي الأحمر عبر علامات المحاذاة (الخط إلى يسار العلامات المتصالبة في هذه المرة).

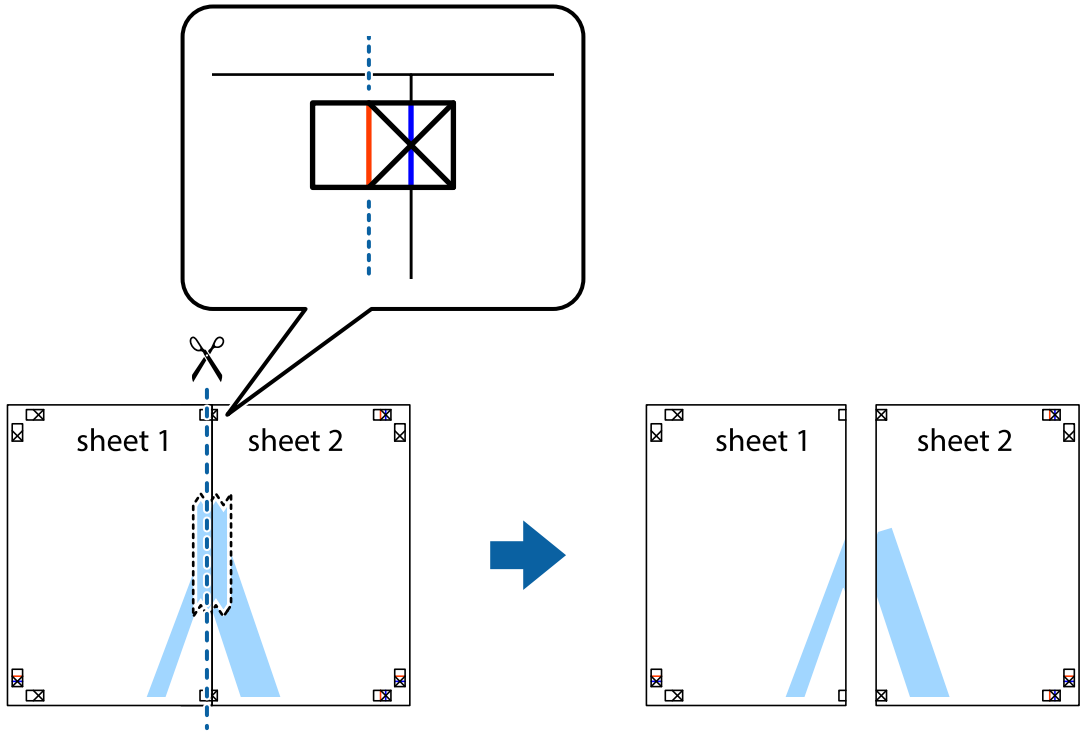

4. قم بتثبيت الورقتين معاً من الخلف.

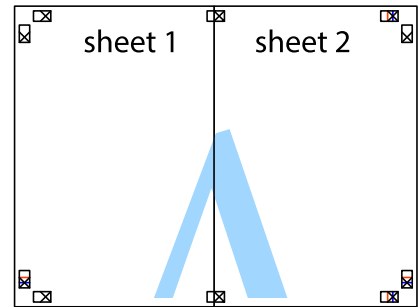

5. كرر الخطوات من 1 إلى 4 لتثبيت Sheet 3 و Sheet 4 معاً.

6. اقطع هوامش Sheet 1 و Sheet 2 بطول الخط الأزرق الأفقي ومروراً بمنتصف العلامتين المتصالبتين اليسرى واليمنى.

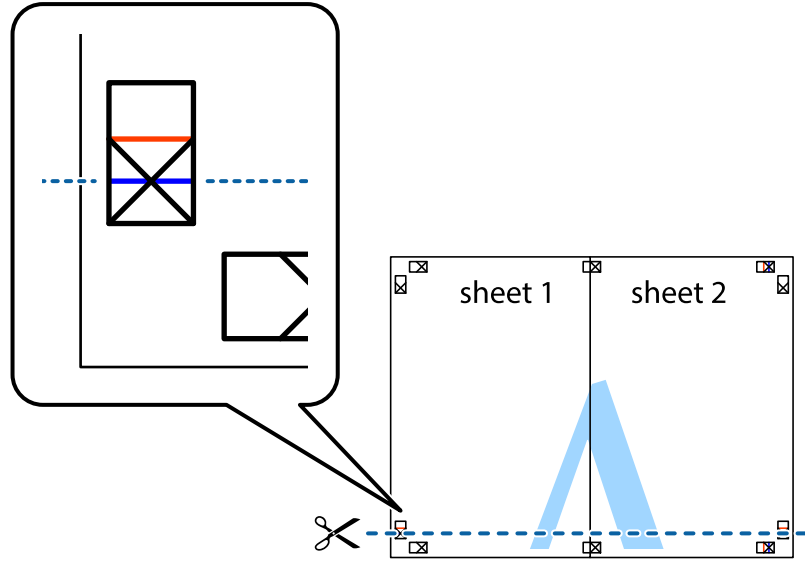

7. ضع حافة الورقة Sheet 1 و Sheet 2 فوق Sheet 3 و Sheet 4 وقم بمحاذاة العلامتين المتصالبتين، ثم قم بتثبيتهم معاً من الخلف مؤقتاً.

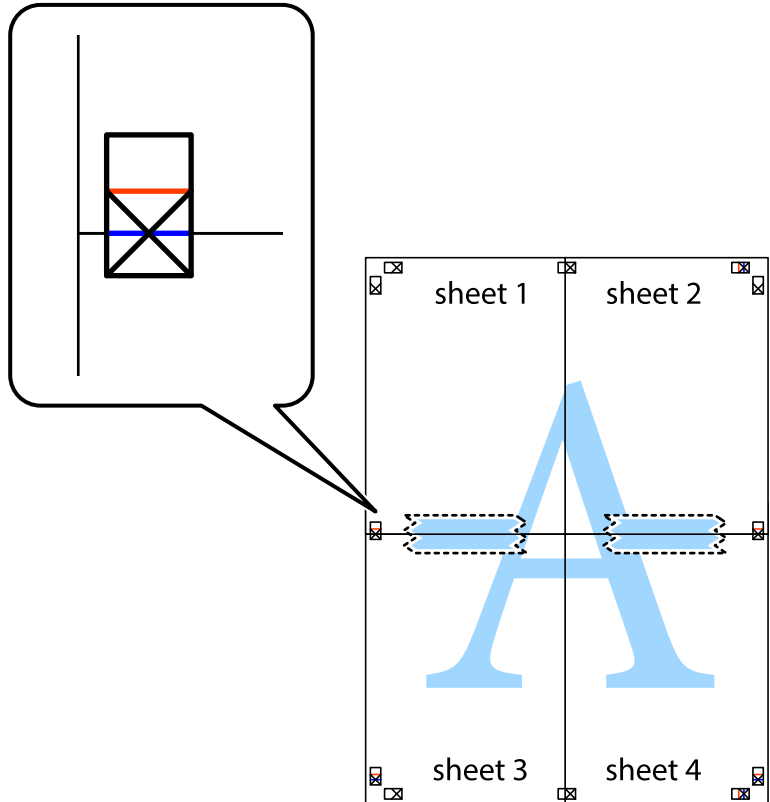

8. اقطع الورقتين اللتين قمت بتثبيتهما معاً إلى ورقتين في الخط الأفقي الأحمر عبر علامات المحاذاة (الخط إلى أعلى العلامات المتصالبة في هذه المرة).

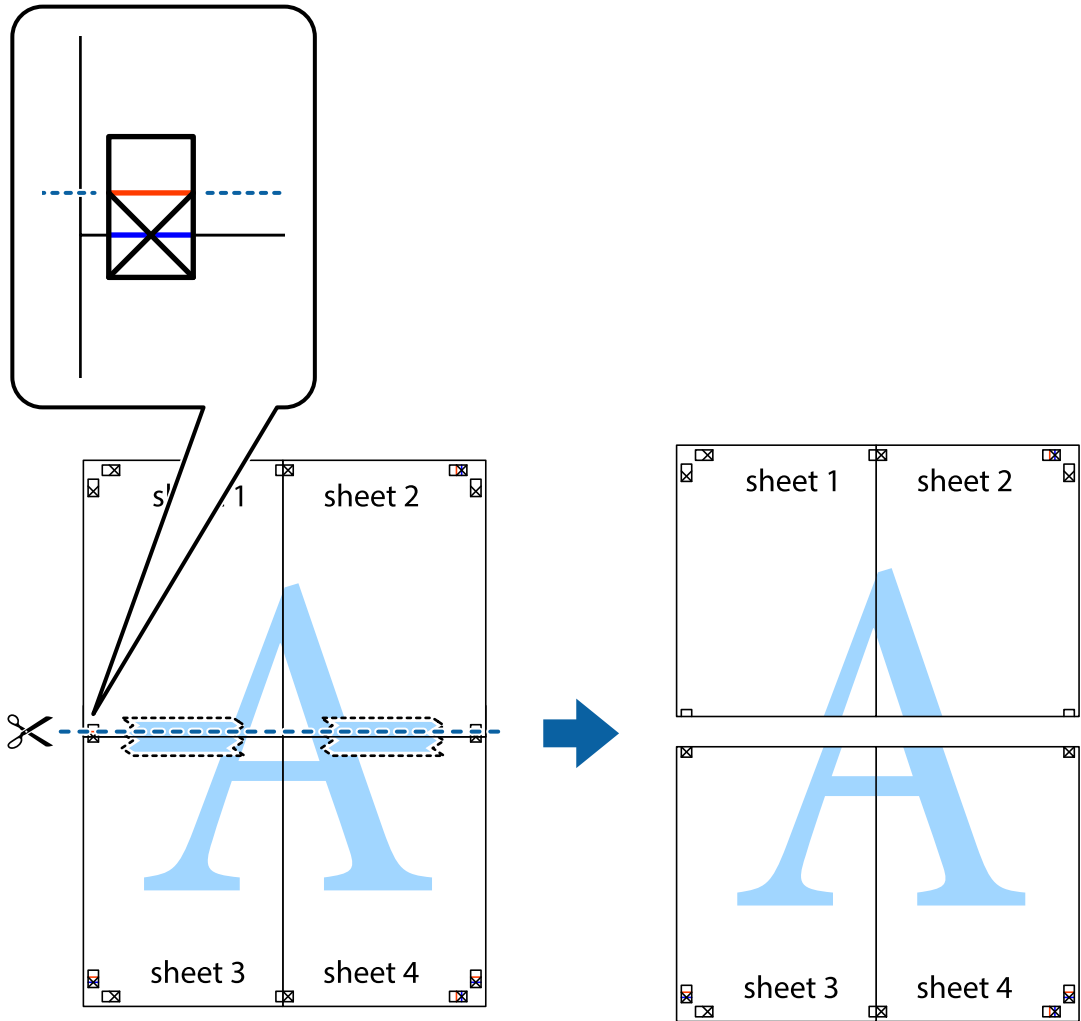

9. قم بتثبيت الورقتين معاً من الخلف.

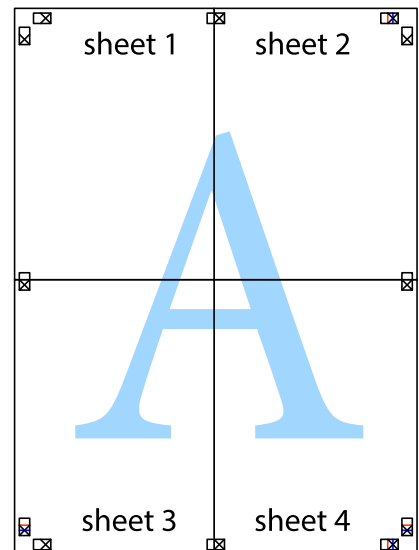

10. اقطع الهوامش المتبقية في الموجه الخارجي.

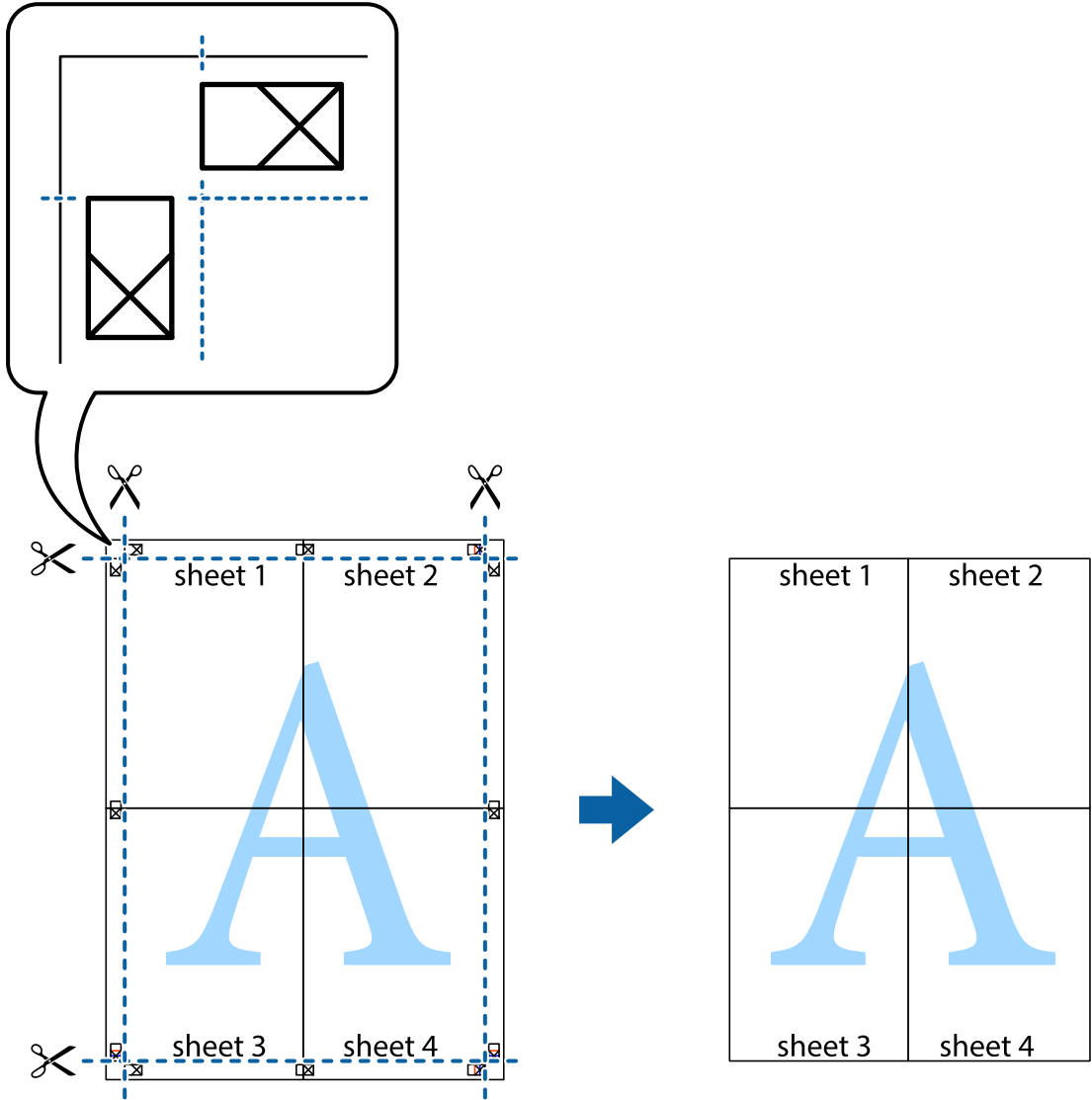

الطباعة باستخدام رأس الصفحة وتذييلها

يمكنك طباعة معلومات مثل اسم المستخدم وتاريخ الطباعة في رؤوس الصفحات أو تذييلاتها.

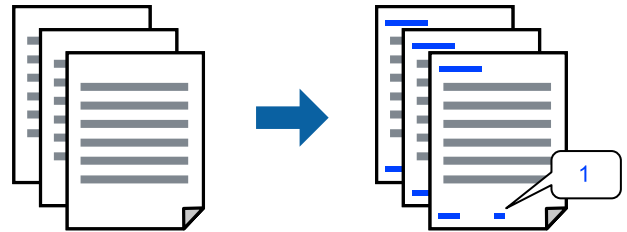

ادخل إلى برنامج تشغيل الطابعة، ثم اضبط الإعدادات التالية.

علامة التبويب مزيد من الخيارات < ميزات العلامة المائية < العنوان/التذييل

طباعة نموذج غير قابل للنسخ

يمكنك طباعة نموذج غير قابل للنسخ على مطبوعاتك. لا تتم طباعة الأحرف نفسها وتكون الطباعة بأكملها متناغمة مع الشاشة بصورة خفيفة عند الطباعة. تظهر الحروف المخفية عند تصويرها بسهولة تمييز النص الأصلي عن النسخ.

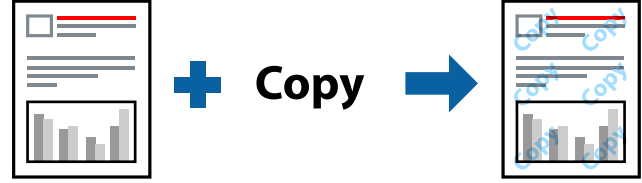

نموذج غير قابل للنسخ متوفر وفقاً للشروط التالية:

نوع الورق: ورق عادي

الجودة: قياسي، زاهي-قياسي

بلا أطر: لم يتم التحديد

تصحيح الألوان: تلقائي

ادخل إلى برنامج تشغيل الطابعة، ثم اضبط الإعدادات التالية.

علامة التبويب مزيد من الخيارات < ميزات العلامة المائية < نموذج غير قابل للنسخ

طباعة ملفات متعددة معا

منظم المهام البسيط يسمح لك بجمع ملفات متعددة تم إنشاؤها بواسطة تطبيقات مختلفة وطباعتها كمهمة طباعة واحدة. يمكنك تحديد إعدادات الطباعة للملفات المجمعة، مثل تخطيط الصفحات المتعددة، والطباعة على الوجهين.

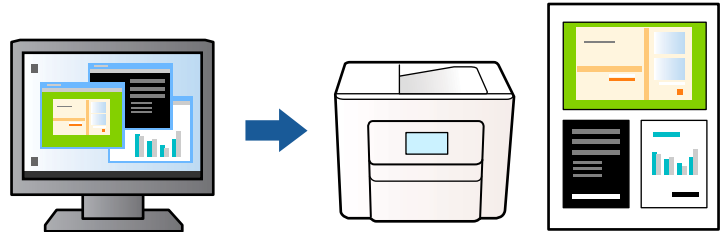

1. في علامة التبويب رئيسي برنامج تشغيل الطابعة، حدد **منظم المهام البسيط**. ثم انقر فوق موافق.

2. انقر فوق **طباعة**.

عند بدء الطباعة، يتم عرض نافذة منظم المهام البسيط.

3. عند فتح نافذة منظم المهام البسيط، افتح الملف الذي تريد دمجه مع الملف الحالي، ثم كرر الخطوات المذكورة أعلاه.

4. عند تحديد مهمة طباعة تمت إضافتها إلى مشروع طباعة في نافذة منظم المهام البسيط، يمكنك تعديل تخطيط الصفحة.

5. انقر فوق **طباعة** من القائمة ملف لبدء الطباعة.

ملاحظة:

إذا قمت بإغلاق نافذة منظم المهام البسيط قبل إضافة جميع بيانات الطباعة إلى مشروع طباعة، يتم إلغاء مهمة الطباعة التي تعمل عليها حالياً. انقر فوق **حفظ** من القائمة ملف لحفظ المهمة الحالية. امتداد الملفات المحفوظة هو ".ecf".

لفتح مشروع طباعة، انقر فوق **منظم المهام البسيط** في علامة التبويب **الصيانة** برنامج تشغيل الطابعة لفتح نافذة منظم المهام البسيط. ثم حدد **فتح** من القائمة **ملف** لتحديد الملف.

الطباعة باستخدام خاصية الطباعة العالمية بالألوان

يمكنك تحسين عرض النص والصورة في المطبوعات.

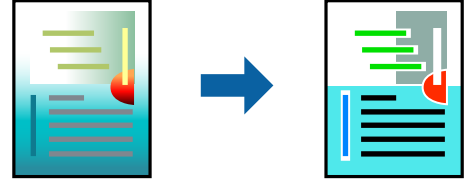

لا تتوفر طباعة عمومية بالألوان إلا عند تحديد الإعدادات التالية فقط.

نوع الورق: ورق عادي

الجودة: قياسي أو جودة أعلى

اللون: اللون

التطبيقات: Microsoft® Office 2007 أو أحدث

حجم النص: 96 نقطة أو أصغر

ادخل إلى برنامج تشغيل الطابعة، ثم اضبط الإعدادات التالية.

علامة التبويب مزيد من الخيارات < تصحيح الألوان < خيارات الصورة < طباعة عمومية بالألوان

ضبط لون الطباعة

يمكنك ضبط الألوان المستخدمة في مهمة الطباعة. لا يتم تطبيق هذه التعديلات على البيانات الأصلية.

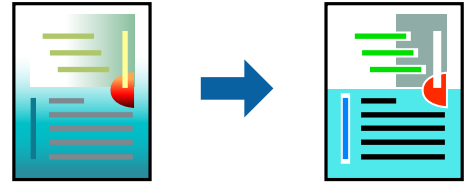

ادخل إلى برنامج تشغيل الطابعة، ثم اضبط الإعدادات التالية.

علامة التبويب مزيد من الخيارات < تصحيح الألوان < مخصص < متقدم، وما إلى ذلك.

الطباعة لتوضيح الخطوط الرقيقة

يمكنك جعل الخطوط الرفيعة التي تكون رقيقة جداً للطباعة سميكة.

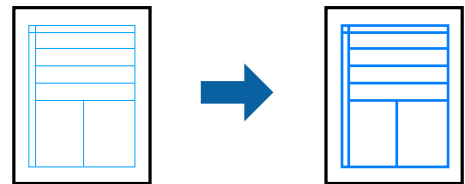

ادخل إلى برنامج تشغيل الطابعة، ثم اضبط الإعدادات التالية.

علامة التبويب مزيد من الخيارات < تصحيح الألوان < خيارات الصورة < إبراز الخطوط الرفيعة

طباعة الرموز الشريطية الواضحة

في حال تعذرت قراءة الرموز الشريطية المطبوعة بشكل صحيح، يمكنك الطباعة بوضوح باستخدام تسرب الحبر المنخفض. ولا تقم بتمكين هذه الميزة إلا إذا تعذرت إجراء المسح الضوئي للرمز الشريطي الذي طبعته فقط. قد لا تكون ميزة إزالة ضبابية الصورة متوفرة دائماً وفقاً للظروف.

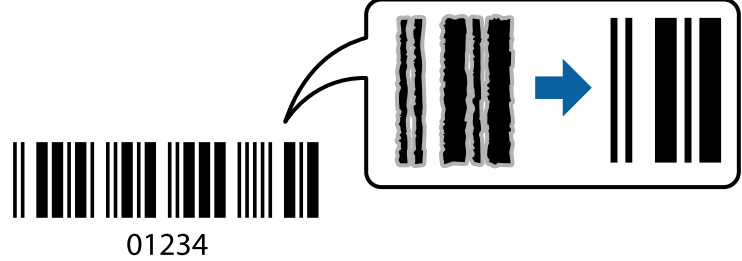

يمكنك استخدام هذه الميزة مع أنواع الورق وجودات الطباعة التالية.

ورق عادي: قياسي، زاهي-قياسي

ظرف: قياسي

ادخل إلى برنامج تشغيل الطابعة، ثم اضبط الإعدادات التالية.

علامة التبويب الصيانة < إعدادات موسعة < وضع الرمز الشريطي

طباعة المستندات من الأجهزة الذكية

يمكنك طباعة المستندات من جهاز ذكي مثل الهاتف الذكي أو جهاز الكمبيوتر اللوحي.

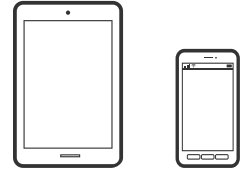

الطباعة باستخدام Epson Smart Panel

برنامج Epson Smart Panel عبارة عن تطبيق يتيح لك إجراء عمليات الطابعة بسهولة، بما في ذلك الطباعة أو النسخ أو المسح الضوئي من جهاز ذكي مثل هاتف ذكي أو كمبيوتر لوحي. يمكنك توصيل الطابعة والهاتف الذكي عبر شبكة لاسلكية، والتحقق من مستويات الحبر وحالة الطابعة، والتحقق بحثاً عن حلول إذا حدث خطأ. ويمكنك أيضاً النسخ بسهولة من خلال تسجيل مفضلة للنسخ.



تُبتّ Epson Smart Panel من عنوان URL أو رمز الاستجابة السريعة QR التالي.

<https://support.epson.net/smpdl/>



ابدأ Epson Smart Panel, ثم حدد قائمة الطباعة في الشاشة الرئيسية.

طباعة المستندات باستخدام AirPrint

يتسبب AirPrint في تمكين الطباعة اللاسلكية الفورية من أجهزة iPhone، iPad، و iPod touch و Mac دون الحاجة إلى تثبيت برامج تشغيل أو تنزيل برامج.



ملاحظة:

إذا قمت بتعطيل رسائل تكوين الورق في لوحة تحكم الطباعة الخاصة بك، فلن تتمكن من استخدام AirPrint. لتفعيل الرسائل عند الضرورة، انظر الرابط أدناه.

1. قم بإعداد طابعتك لإجراء الطباعة اللاسلكية. راجع الرابط أدناه.

<https://epson.sn>

2. وصل جهاز Apple الخاص بك بالشبكة اللاسلكية نفسها التي تتصل بها الطباعة الخاصة بك.

3. اطبع ما تحتاجه من جهازك بالطابعة.

ملاحظة:

للاطلاع على التفاصيل، راجع صفحة AirPrint في موقع Apple على الويب.

معلومات ذات صلة

← "تعذر الطباعة حتى ولو تم إنشاء اتصال (iOS)" في الصفحة 139

الطباعة باستخدام برنامج Epson Print Enabler

يُمكنك طباعة المستندات، والرسائل الإلكترونية، والصور، وصفحات الويب لاسلكياً من هاتفك أو جهازك اللوحي الذي يعمل بنظام التشغيل Android (الإصدار 4.4 من Android أو إصدار أحدث). ومع عدد قليل من النقرات، سيكتشف جهاز Android الخاص بك طابعة Epson المتصلة بالشبكة اللاسلكية نفسها.

ابحث عن Epson Print Enabler وثبته من Google Play.

انتقل إلى الإعدادات في جهاز Android الخاص بك، وحدد طباعة ثم قم بتمكين تطبيق Epson Print Enabler. من أحد تطبيقات جهاز Android مثل Chrome، اضغط على رمز القائمة واطبع ما هو ظاهر على الشاشة.

ملاحظة:

إذا كنت لا ترى طابعتك، فاضغط على جميع الطابعات وحدد طابعتك.

الطباعة باستخدام Mopria Print Service

تُتيح خدمة Mopria Print Service الطباعة اللاسلكية من الأجهزة اللوحية والهواتف الذكية التي تعمل بنظام Android. ثبت Mopria Print Service من Google Play.



للحصول على مزيد من التفاصيل، تفضل بزيارة موقع ويب Mopria عبر <https://mopria.org>.

الطباعة على الأظرف

الطباعة على الأظرف من جهاز كمبيوتر (Windows)

1. قم بتحميل الأظرف في الطابعة.
"تحميل الأظرف" في الصفحة 33
2. افتح الملف الذي تريد طباعته.
3. قم بالوصول إلى نافذة برنامج تشغيل الطابعة.
4. حدد حجم الظرف من حجم المستند في علامة التبويب رئيسي، ثم حدد ظرف من نوع الورق.
5. اضبط العناصر الأخرى الموجودة بعلامتي التبويب رئيسي ومزيد من الخيارات إذا لزم الأمر، ثم انقر فوق موافق.
6. انقر فوق طباعة.

الطباعة على الأظرف من جهاز كمبيوتر (Mac OS)

1. قم بتحميل الأظرف في الطابعة.
"تحميل الأظرف" في الصفحة 33
2. افتح الملف الذي تريد طباعته.
3. حدد طباعة من القائمة ملف أو أمر آخر للوصول إلى مربع حوار الطباعة.
4. حدد الحجم كإعداد حجم الورق.
5. حدد إعدادات الطباعة من القائمة المنبثقة.
6. حدد الظرف ليكون إعداد نوع الوسائط.
7. اضبط العناصر الأخرى حسب الضرورة.
8. انقر فوق طباعة.

طباعة الصور

طباعة الصور من الكمبيوتر

يسمح لك Epson Photo+ بطباعة الصور بسهولة ودقة في تخطيطات متعددة على ورق الصور أو ملصقات CD/DVD (طباعة ملصقات CD/DVD مدعومة فقط من قبل بعض الطرز). راجع تعليمات التطبيق للاطلاع على التفاصيل.

طباعة صفحات الويب

طباعة صفحات الويب من جهاز كمبيوتر

يسمح لك Epson Photo+ بعرض صفحات الويب، واقتصاص المنطقة المحددة، ثم تحريرها وطباعتها. راجع تعليمات التطبيق للاطلاع على التفاصيل.

طباعة صفحات الويب من الأجهزة الذكية

ثبّت Epson Smart Panel من عنوان URL أو رمز الاستجابة السريعة QR التالي.

<https://support.epson.net/smpdl/>



افتح صفحة الويب التي تريد طباعتها في تطبيق متصفح الويب الخاص بك. اضغط على مشاركة من قائمة تطبيق متصفح الويب، وحدد اللوحة الذكية، ثم ابدأ الطباعة.

الطباعة باستخدام خدمة سحابية

باستخدام خدمة Epson Connect المتوفرة على الإنترنت، يمكنك الطباعة من هاتفك الذي أو جهاز الكمبيوتر اللوحي أو الكمبيوتر المحمول، في أي وقت وبشكل عملي في أي مكان. لاستخدام هذه الخدمة، يجب عليك تسجيل المستخدم والطابعة في Epson Connect.

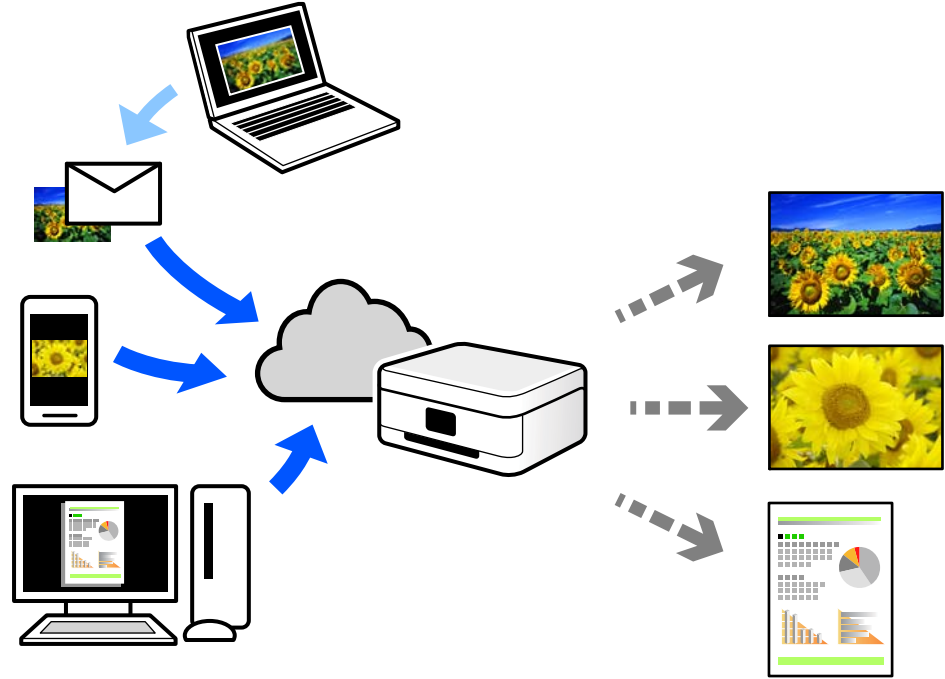

الميزات المتوفرة على الإنترنت على النحو التالي.

Email Print

عند إرسال رسالة بريد إلكتروني تحتوي على مرفقات مثل مستندات أو صور إلى عنوان بريد إلكتروني معين للطابعة، يمكنك طباعة رسالة البريد الإلكتروني هذه وكذلك المرفقات من موقع بعيد مثل البيت أو من الطابعة المكتبية.

Remote Print Driver

يُعد هذا التطبيق برنامج تشغيل مشتركاً مدعوماً من قبل برنامج تشغيل الطابعة عن بُعد. عند الطباعة باستخدام طابعة في موقع بعيد، يمكنك الطباعة من خلال تغيير الطابعة على نافذة التطبيقات المعتادة.

راجع مدخل الويب Epson Connect للحصول على تفاصيل حول كيفية الإعداد أو الطباعة.

<https://www.epsonconnect.com/>

<http://www.epsonconnect.eu> (أوروبا فقط)

النسخ

58. النسخ بالألوان وبالأبيض والأسود.
59. النسخ عن طريق التكبير أو التصغير.
59. نسخ مستندات أصلية متعددة على صفحة واحدة.
61. نسخ بطاقة الهوية.
62. النسخ دون وضع هوامش.
62. خيارات القائمة المزيد للنسخ.

النسخ بالألوان وبالأبيض والأسود

يشرح هذا القسم خطوات نسخ مستندات أصلية بالألوان وبالأبيض والأسود.

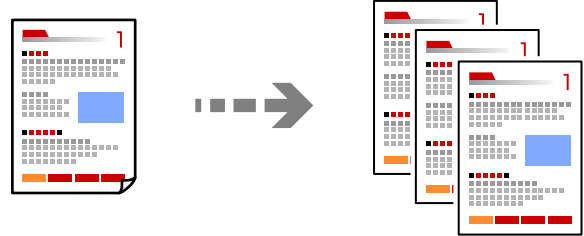

1. حمّل الورق في الطابعة.
"تحميل الورق في وحدة تغذية الورق من الخلف" في الصفحة 31
2. ضع المستندات الأصلية.
"وضع المستندات الأصلية على زجاج الماسحة الضوئية" في الصفحة 36
3. حدد نسخ في الشاشة الرئيسية.
حدد عنصرًا، واستخدم أزرار ▲ ▼ ◀ ▶، ثم اضغط على الزر OK.

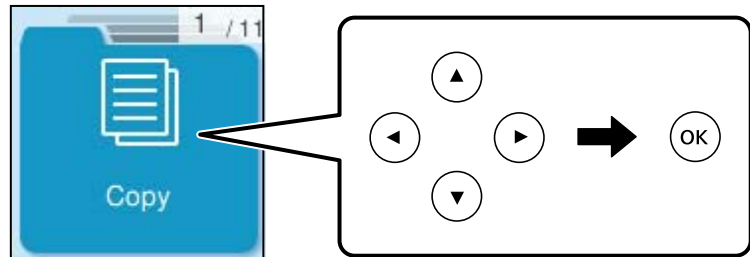

4. حدّد اللون أو أبيض/أسود.
5. حدد عدد النسخ المطلوبة.
6. اضغط على الزر .
ملاحظة:
تبدو ألوان الصور المنسوخة، وأحجامها، وحدودها مختلفة قليلاً عن الصور الأصلية.

معلومات ذات صلة

◀ "خيارات القائمة المزيد للنسخ" في الصفحة 62

النسخ عن طريق التكبير أو التصغير

يمكنك نسخ المستندات الأصلية بتكبير محدد.

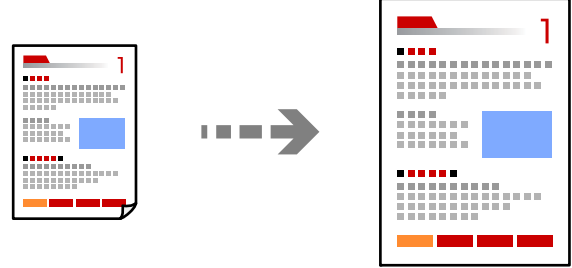

نسخ < المزيد < إعدادات < إعدادات < تصغير/تكبير

معلومات ذات صلة

← "خيارات القائمة المزيد للنسخ" في الصفحة 62

نسخ مستندات أصلية متعددة على صفحة واحدة

يمكنك نسخ عدة مستندات أصلية في ورقة واحدة.

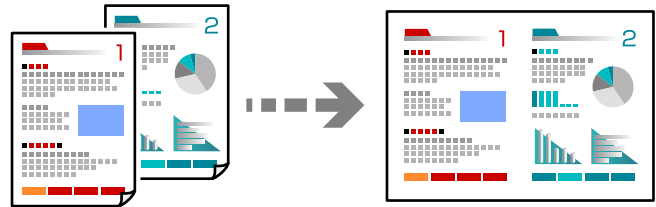

نسخ < 2 فأعلى اللون

عند وضع مستندات أصلية، ضعها متجهة لأسفل كما هو موضح بالرسم أدناه.

نسخ المستندات الأصلية أفقياً

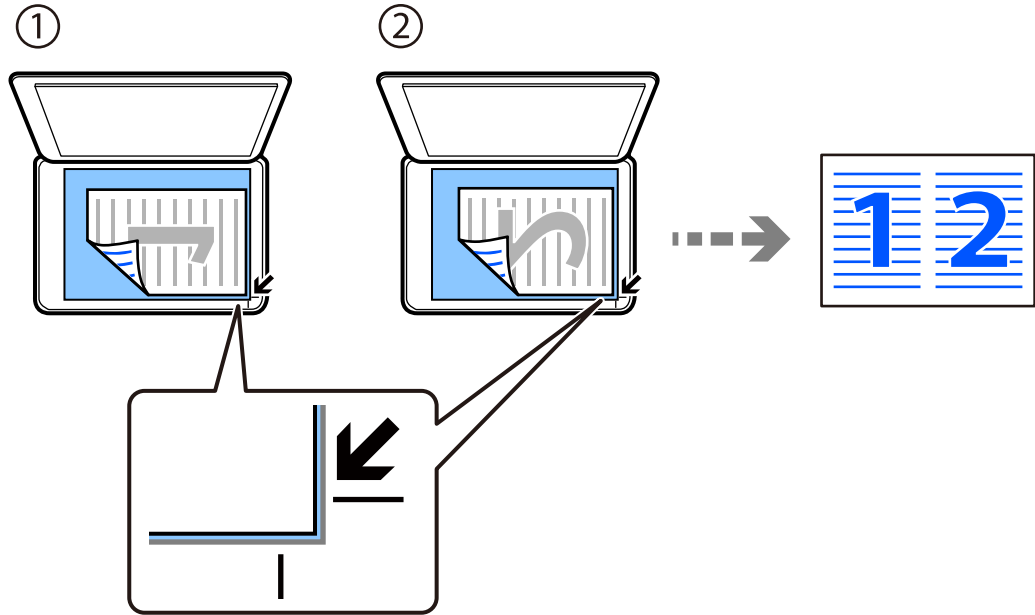

نسخ المستندات الأصلية رأسياً

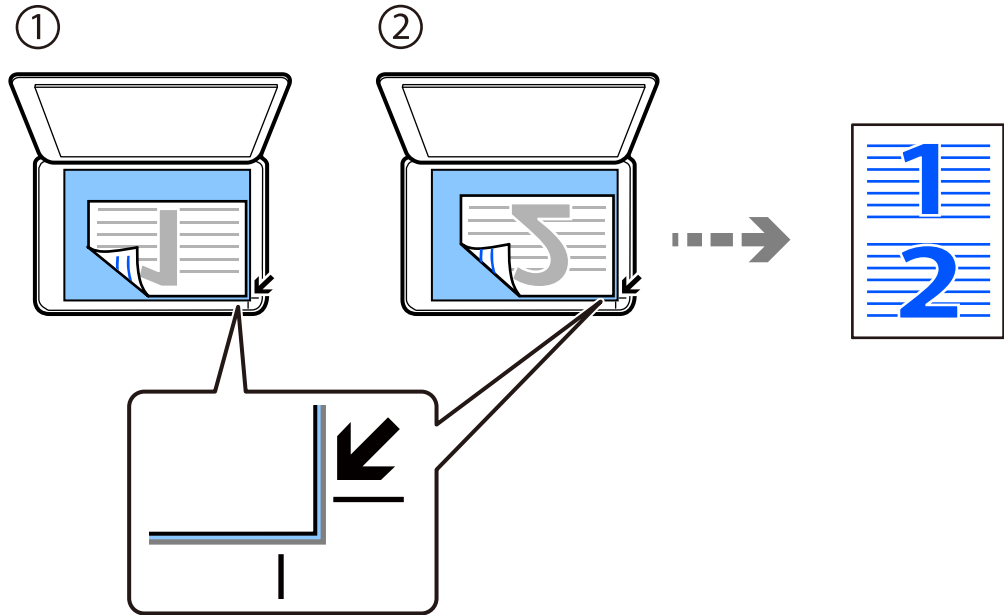

ملاحظة:

يمكنك أيضاً تحديد المزيد لتغيير الإعدادات. راجع التعليمات ذات الصلة أدناه للاطلاع على شرح عناصر الإعدادات.

معلومات ذات صلة

← "خيارات القائمة المزيد للنسخ" في الصفحة 62

نسخ بطاقة الهوية

لمسح بطاقة هوية ضوئياً من الوجهين ونسخها من وجه واحد على ورقة مقاس A4.

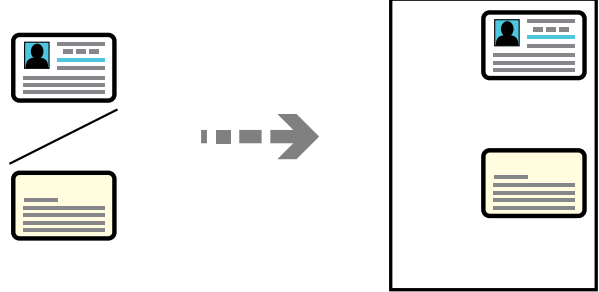

نسخ < المزيد < إعدادات < إعدادات < نسخ بطاقة معرف

ضع المستند الأصلي حتى يكون وجهه لأسفل وحرره باتجاه العلامة الموجودة بالزاوية. ضع بطاقة الهوية على بعد 5 مم من العلامة الموجودة بزاوية زجاج المساحة الضوئية.

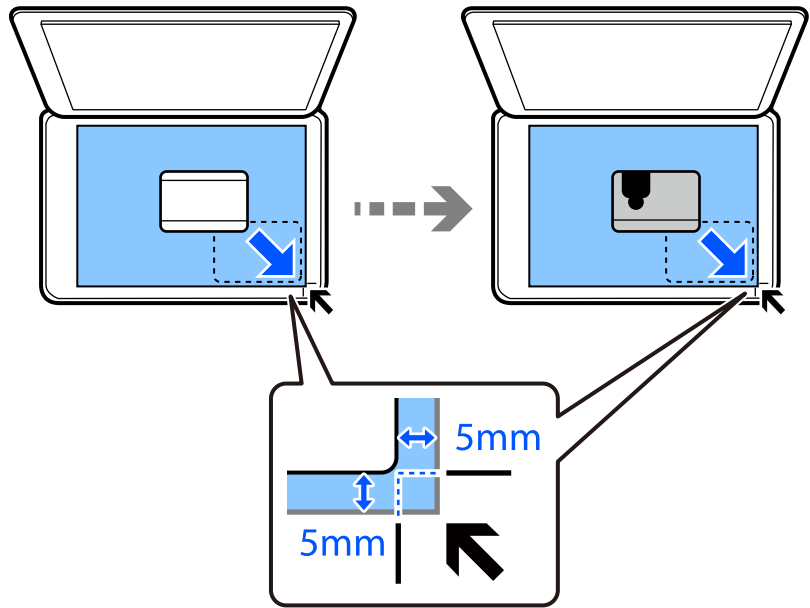

معلومات ذات صلة

← "خيارات القائمة المزيد للنسخ" في الصفحة 62

النسخ دون وضع هوامش

للنسخ دون وضع هوامش حول الحواف. يتم تكبير هذه الصورة قليلاً لإزالة الهوامش من حواف الورقة.

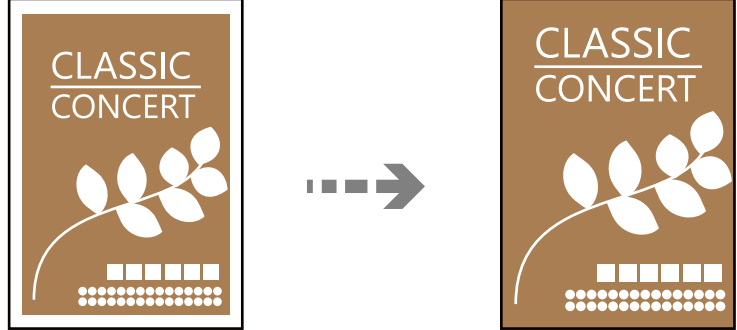

نسخ < المزيد < إعدادات < إعدادات < نسخ بلا حدود

معلومات ذات صلة

← "خيارات القائمة المزيد للنسخ" في الصفحة 62

خيارات القائمة المزيد للنسخ

يمكنك ضبط هذه الإعدادات من نسخ < المزيد في الشاشة الرئيسية.

عدد النسخ:

أدخل عدد النسخ.

أبيض/أسود:

لنسخ المستندات الأصلية بالأبيض والأسود (نسخ أحادي اللون).

اللون:

لنسخ المستندات الأصلية بالألوان.

إعدادات:

يتم عرض شاشة إعدادات الطباعة. لتغيير الإعدادات، اضغط على الزر ▼.

الكثافة:

زد مستوى الكثافة عندما تكون نتائج النسخ باهتة. قلل مستوى الكثافة عند تلطيخ الحبر.

إعداد الورق:

حدد حجم الورق الذي قمت بتحميله ونوعه.

تصغير/تكبير:

تهيئة نسبة التكبير أو التصغير. حدد نسبة التكبير أو التصغير من القائمة حسب الورق والمستند الأصلي الذي تريد طباعته.

ملاءمة تلقائية :

يكتشف منطقة المسح الضوئي، ويكبر المستند الأصلي أو يُصغره تلقائياً ليناسب حجم الورقة الذي حددته.

الحجم المخصص:

لتحديد نسبة التكبير المستخدمة لتكبير المستند الأصلي أو تصغيره في نطاق من 25 إلى 400%.

الحجم الأصلي:

حدد حجم المستند الأصلي. عند نسخ مستندات أصلية بحجم غير قياسي، حدد الحجم الأقرب إلى مستندك الأصلي.

متعدد الصفحات:

حدد مخطط النسخ.

صفحة مفردة

لنسخ مستند أصلي واحد له جانب واحد على ورقة واحدة.

2 فأعلى

لنسخ مستنديين أصليين لهما جانب واحد على ورقة واحدة بتخطيط صفحتين على الورقة. حدد ترتيب تخطيط المستند الأصلي واتجاهه.

الجودة:

حدد جودة النسخ. يؤدي تحديد عالي إلى الحصول على جودة طباعة أعلى، ولكن سرعة الطباعة قد تكون أقل.

نسخ بطاقة معرف:

يمسح كلا جانبي بطاقة الهوية ضوئياً مع نسخها على وجه واحد من الورقة.

نسخ بلا حدود:

لنسخ دون وضع هوامش حول الحواف. يتم تكبير هذه الصورة قليلاً لإزالة الهوامش من حواف الورقة. حدد درجة التكبير في إعدادات توسيع.

المسح الضوئي

65. طرق المسح الضوئي المتاحة.
65. المسح الضوئي للمستندات الأصلية إلى كمبيوتر.
66. المسح الضوئي باستخدام WSD.
69. المسح الضوئي للنسخ الأصلية على جهاز ذكي.

طرق المسح الضوئي المتاحة

يمكنك استخدام أي من الطرق التالية للمسح الضوئي باستخدام هذه الطابعة.

المسح الضوئي إلى كمبيوتر

يمكنك حفظ الصورة الممسوحة ضوئياً على جهاز كمبيوتر متصل بالطابعة.

"المسح الضوئي للمستندات الأصلية إلى كمبيوتر" في الصفحة 65

المسح الضوئي باستخدام WSD

يمكنك حفظ الصورة الممسوحة ضوئياً على جهاز كمبيوتر متصل بالطابعة، باستخدام ميزة WSD.

"المسح الضوئي باستخدام WSD" في الصفحة 66

المسح الضوئي من الأجهزة الذكية مباشرةً

يمكنك حفظ الصور الممسوحة ضوئياً مباشرةً على جهاز ذكي مثل الهاتف الذكي أو الجهاز اللوحي باستخدام تطبيق Epson Smart Panel على الجهاز الذكي.

"المسح الضوئي للنسخ الأصلية على جهاز ذكي" في الصفحة 69

المسح الضوئي للمستندات الأصلية إلى كمبيوتر

ملاحظة:

لاستخدام هذه الميزة، تأكد من تثبيت التطبيقات التالية على الكمبيوتر الخاص بك.

□ *Epson ScanSmart* (Windows 7) أو الأحدث، أو *OS X El Capitan* (10.11) أو الأحدث)

□ *Epson Event Manager* (Windows Vista/Windows XP) ، أو *OS X Yosemite* (10.9.5) / *OS X Mavericks* (10.10))

□ *Epson Scan 2* (تطبيق مطلوب تثبيته لاستخدام ميزة الماسحة الضوئية)

راجع ما يلي للتحقق من التطبيقات المثبتة.

Windows 11: انقر فوق زر البدء، ثم حدد *All apps* < المجلد *Epson Software* < *Epson ScanSmart*، والمجلد *EPSON* < *Epson Scan 2*.

Windows 10: انقر فوق زر بدء التشغيل، ثم انقر تحقق من مجلد *Epson Software* < *Epson ScanSmart*، وكذلك مجلد *EPSON* < *Epson Scan 2*.

Windows 8.1/Windows 8: أدخل اسم التطبيق في رمز البحث، ثم حدد الرمز المعروف.

Windows 7: انقر فوق زر البدء، ثم حدد جميع البرامج. بعد ذلك، تحقق من المجلد *Epson Software* < *Epson ScanSmart*، ومجلد *EPSON* < *Epson Scan 2*.

Windows Vista/Windows XP: انقر فوق زر البدء ثم حدد جميع البرامج أو البرامج. بعد ذلك، تحقق من المجلد *Epson Software* < *Epson Event Manager*، ومجلد *EPSON* < *Epson Scan 2*.

Mac OS: حدد الانتقال إلى < التطبيقات < *Epson Software*.

1. ضع المستندات الأصلية.

"وضع المستندات الأصلية" في الصفحة 34

2. حدد مسح ضوئي إلى الكمبيوتر على لوحة التحكم.

حدد عنصرًا، واستخدم أزرار ▲ ▼ ◀ ▶، ثم اضغط على الزر OK.

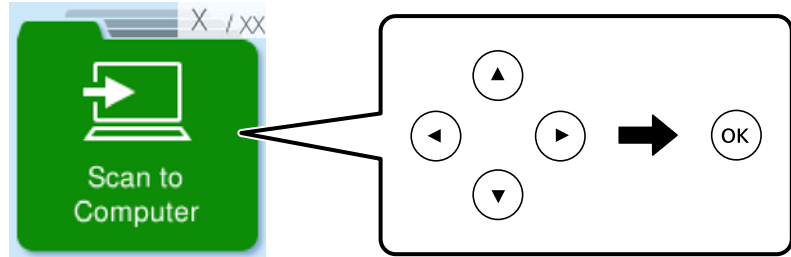

3. حدد كيفية حفظ الصور الممسوحة ضوئيًا في كمبيوتر.

☐ معاينة في الكمبيوتر (Windows 7 أو الأحدث، أو OS X El Capitan (10.11) أو الأحدث): يُعاين الصور الممسوحة ضوئيًا في كمبيوتر قبل حفظها.

☐ حفظ كملف JPEG: لحفظ الصور الممسوحة ضوئيًا بتنسيق JPEG.

☐ حفظ كملف PDF: لحفظ الصورة الممسوحة ضوئيًا بتنسيق PDF.

4. إذا ظهرت شاشة تحديد كمبيوتر، فحدد الكمبيوتر الذي تريد حفظ الصور الممسوحة ضوئيًا فيه.

5. اضغط على الزر ◀.

عند استخدام Windows 7 أو الأحدث، أو OS X El Capitan (10.11) أو الأحدث، يبدأ تشغيل Epson ScanSmart تلقائيًا في الكمبيوتر التابع لك، وتبدأ كذلك عملية المسح الضوئي.

ملاحظة:

☐ راجع تعليمات Epson ScanSmart للتعرف على معلومات التشغيل التفصيلية بالنسبة للبرامج. انقر فوق تعليمات على شاشة Epson ScanSmart لفتح التعليمات.

☐ لا يمكنك بدء المسح الضوئي من الطابعة فقط، بل يمكنك بدؤه أيضًا من جهاز الكمبيوتر الخاص بك باستخدام Epson ScanSmart.

المسح الضوئي باستخدام WSD

يمكنك حفظ الصورة الممسوحة ضوئيًا على جهاز كمبيوتر متصل بالطابعة، باستخدام ميزة WSD.

☐ لا تتوفر هذه الميزة إلا لأجهزة الكمبيوتر التي تعمل بنظام تشغيل Windows Vista أو أحدث.

☐ إذا كنت تستخدم أنظمة التشغيل Windows 7/Windows Vista، فإنك بحاجة إلى إعداد جهاز الكمبيوتر قبل استخدام هذه الميزة.

"إعداد منفذ WSD" في الصفحة 67

1. ضع المستندات الأصلية.

"وضع المستندات الأصلية على زجاج الماسحة الضوئية" في الصفحة 36

2. حدد في WSD على لوحة التحكم.

حدد عنصرًا، واستخدم أزرار ▲ ▼ ◀ ▶، ثم اضغط على الزر OK.

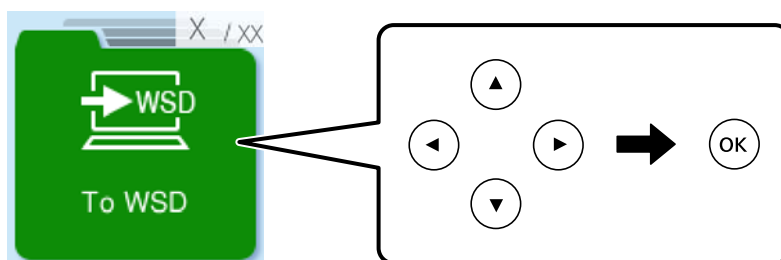

3. حدد جهاز كمبيوتر.

4. اضغط على الزر ◊.

إعداد منفذ WSD

يوضح هذا القسم كيفية إعداد منفذ WSD لنظام Windows 7/Windows Vista.

ملاحظة:

في Windows 8 أو أحدث، يتم إعداد منفذ WSD تلقائيًا.

تكون الحالات التالية ضرورية لإعداد منفذ WSD.

☐ وحدة الطباعة وجهاز الكمبيوتر متصلين بالشبكة.

☐ برنامج تشغيل الطباعة مثبت على جهاز الحاسوب.

1. تشغيل وحدة الطباعة.

2. اضغط ابدأ، ثم اضغط على شبكة في جهاز الحاسوب.

3. انقر بزر الماوس الأيمن على رمز الطباعة، ثم اضغط تثبيت.

انقر فوق متابعة عندما يتم عرض شاشة التحكم في حساب المستخدم.

انقر فوق إلغاء التثبيت وابدأ مرةً أخرى إذا تم عرض شاشة إلغاء التثبيت.

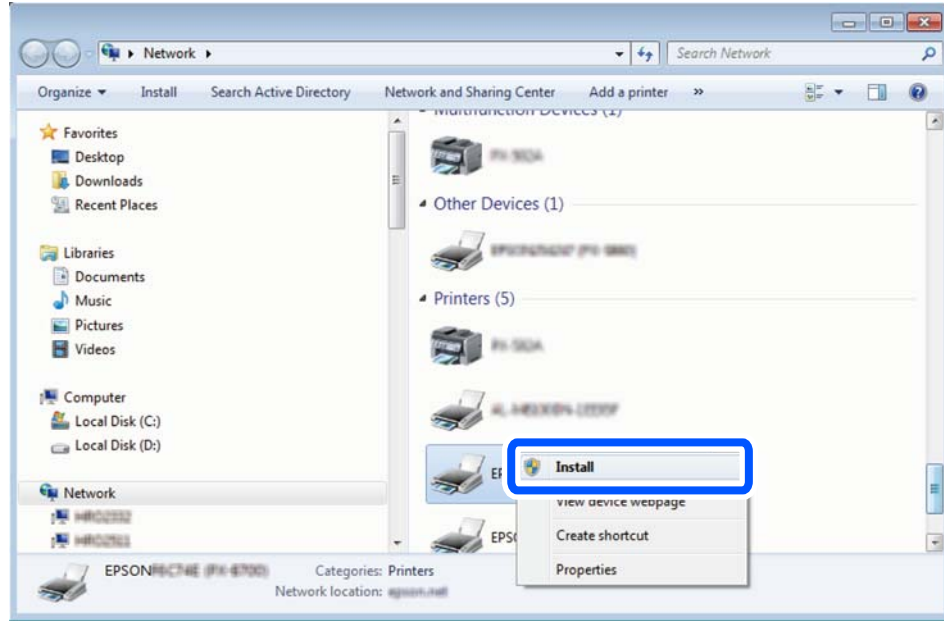

ملاحظة:

اسم وحدة الطباعة المحددة على الشبكة واسم الطراز (EPSON XXXXXX (XX-XXXX) معروضين على شاشة الشبكة. يمكنك التحقق من اسم وحدة الطباعة المحددة على الشبكة من لوحة تحكم وحدة الطباعة أو من خلال طباعة ورقة حالة الشبكة.

4. اضغط على الجهاز جاهز للاستخدام.

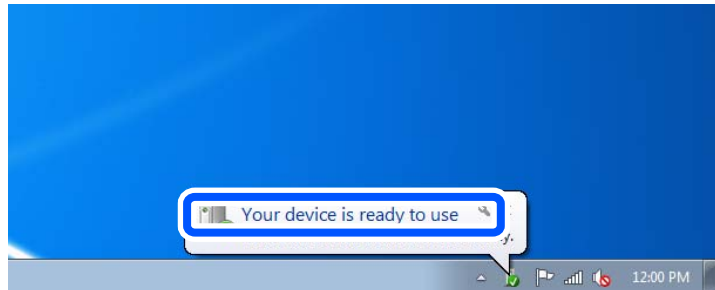

5. تأكد من الرسالة، ثم اضغط على إغلاق.

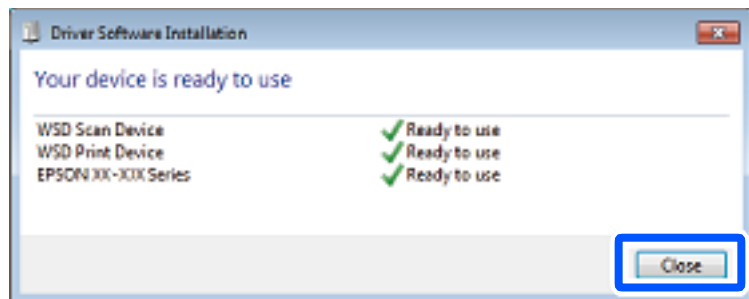

6. افتح شاشة الأجهزة والطابعات.

Windows 7

اضغط بدأ < لوحة التحكم < الجهاز والصوت (أو الجهاز) < أجهزة وطابعات.

Windows Vista □

اضغط بدأ < لوحة التحكم < الجهاز والصوت < طابعات.

7. تأكد من عرض الرمز مع اسم وحدة الطباعة على الشبكة.

حدد اسم الطابعة عند الاستخدام مع WSD.

المسح الضوئي للنسخ الأصلية على جهاز ذي

ملاحظة:

قبل المسح الضوئي، ثبتت *Epson Smart Panel* على جهازك الذي.

1. ضع المستندات الأصلية.

"وضع المستندات الأصلية" في الصفحة 34

2. تشغيل *Epson Smart Panel* على جهازك الذي.

3. حدد قائمة المسح الضوئي على الشاشة الرئيسية.

4. اتبع التعليمات المعروضة على الشاشة لمسح الصور ضوئياً وحفظها.

استخدام الفاكس

71. قبل استخدام ميزات الفاكس.
81. نظرة عامة على ميزات فاكس الطابعة.
83. إرسال الفاكسات باستخدام الطابعة.
87. استلام الفاكسات على الطابعة.
89. خيارات القائمة لإرسال الفاكس.
93. استخدام ميزات الفاكس الأخرى.
93. إرسال فاكس من جهاز الكمبيوتر.
97. استلام الفاكسات على جهاز كمبيوتر.

قبل استخدام ميزات الفاكس

ميزة الفاكس متوفرة لمنتجات ET-4810 Series/L5590 Series فقط.

تحقق مما يلي قبل البدء في استخدام ميزات الفاكس.

☐ توصيل الطابعة بخط الهاتف، وجهاز الهاتف (إذا كان مستخدماً) بشكل صحيح

☐ اكتمال الإعدادات الأساسية للفاكس (معالج إعداد الفاكس)

☐ اكتمال إعدادات الفاكس الضرورية الأخرى

انظر "المعلومات ذات الصلة" أدناه لضبط الإعدادات.

معلومات ذات صلة

← "توصيل الطابعة بخط هاتف" في الصفحة 71

← "إعداد الطابعة لإرسال فاكسات واستلامها" في الصفحة 74

← "ضبط إعدادات ميزات الفاكس الخاص بالطابعة وفقاً للاستخدام" في الصفحة 76

← "إعدادات الفاكس" في الصفحة 213

← "إتاحة جهات الاتصال" في الصفحة 79

← "قائمة إعداد افتراض لمستخدم" في الصفحة 218

توصيل الطابعة بخط هاتف

خطوط الهاتف المتوافقة

يمكنك استخدام الطابعة على خطوط الهاتف التناظرية القياسية (PSTN = الشبكة العامة لتحويل الهاتف) و أنظمة الهاتف PBX (شبكة الهاتف الخاصة).

قد لا تتمكن من استخدام الطابعة مع خطوط أو أنظمة الهاتف التالية.

☐ خط الهاتف الذي يستخدم خدمة VoIP (خدمة الهاتف عبر بروتوكول الإنترنت) مثل DSL أو خدمة الألياف الضوئية الرقمية.

☐ خط الهاتف الرقمي (ISDN)

☐ بعض أنظمة شبكة الهاتف الخاصة (PBX)

☐ عندما تكون هناك محولات مثل المحولات الطرفية، محولات VoIP، المقسمات، أو موجه DSL تصل بين مقبس الهاتف الموجود بالحائط والطابعة.

معلومات ذات صلة

← "توصيل الطابعة بخط هاتف" في الصفحة 71

توصيل الطابعة بخط هاتف

وصِّل الطابعة بمقبس هاتف بالحائط باستخدام كبل هاتف RJ-11 (6P2C). عند توصيل هاتف بالطابعة، استخدم كبل هاتف RJ-11 (6P2C) آخر.

وفقاً للمنطقة، قد يكون كابل الهاتف مرفقاً مع الطابعة. فإذا كان مرفقاً، استخدم هذا الكابل.

قد تحتاج إلى توصيل خط الهاتف بالمحول المرفق خصيصاً لدولتك أو منطقتك.

ملاحظة:

قم بإزالة الغطاء من منفذ EXT الموجود بالطابعة فقط عند توصيل هاتفك بالطابعة. لا تقم بإزالة الغطاء في حالة عدم توصيل هاتفك. في المناطق التي تضربها الصواعق بشكل متكرر، نوصي باستخدام جهاز حماية ضد التيار المتغير.

التوصيل بخط هاتف قياسي (PSTN) أو (PBX)

قم بتوصيل كابل الهاتف من مقبس الهاتف الموجود بالحائط أو منفذ PBX بمنفذ LINE الموجود في الجزء الخلفي من الطابعة.

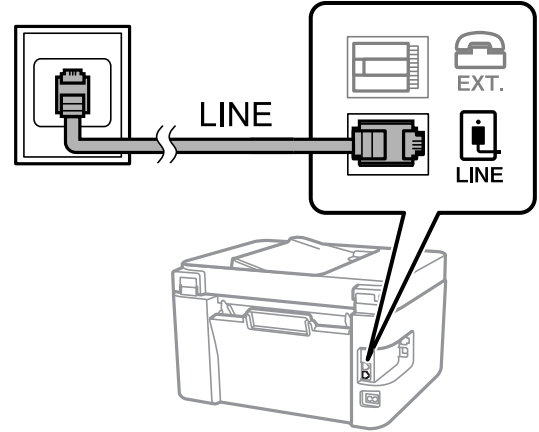

معلومات ذات صلة

← "توصيل جهاز الهاتف الخاص بك بالطابعة" في الصفحة 73

التوصيل بخط DSL أو ISDN

قم بتوصيل كابل الهاتف من مودم DSL أو محول ISDN الطرفي بمنفذ LINE الموجود في الجزء الخلفي من الطابعة. انظر الوثائق المرفقة مع المودم أو المحول للتعرف على التفاصيل.

ملاحظة:

إذا لم يكن مودم DSL الخاص بك مزوداً بوحدة تصفية DSL مدمجة، قم بتوصيل وحدة تصفية DSL منفصلة.

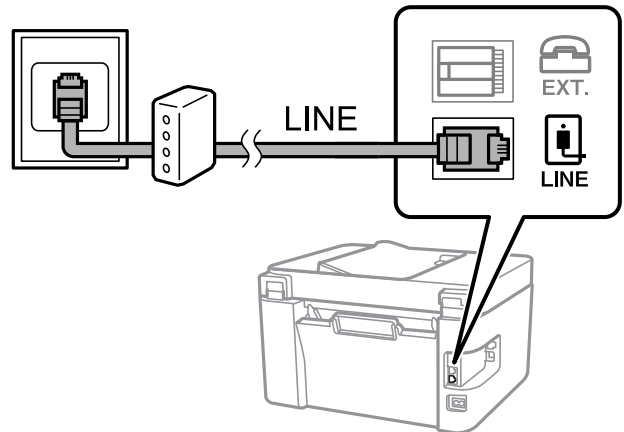

معلومات ذات صلة

← "توصيل جهاز الهاتف الخاص بك بالطابعة" في الصفحة 73

توصيل جهاز الهاتف الخاص بك بالطابعة

عند استخدام الطابعة والهاتف الخاص بك على خط هاتف واحد، قم بتوصيل الهاتف بالطابعة.

ملاحظة:

□ إذا كان جهاز الهاتف الخاص بك مزوداً بوظيفة الفاكس، قم بتعطيل وظيفة الفاكس قبل التوصيل. انظر الأدلة المرفقة مع جهاز الهاتف للتعرف على التفاصيل. وفقاً لطراز جهاز الهاتف، لا يمكن تعطيل وظيفة الفاكس تماماً، لذلك قد لا تتمكن من استخدامه كهاتف خارجي.

□ إذا وصّنت جهاز رد آلي، فتأكد من ضبط إعدادات عدد رنات الرد للطابعة على عدد أكبر من الرنات التي تم ضبط جهاز الرد الآلي عليه للرد على مكالمة.

1. قم بإزالة الغطاء من منفذ EXT. الموجود بالجزء الخلفي من الطابعة.

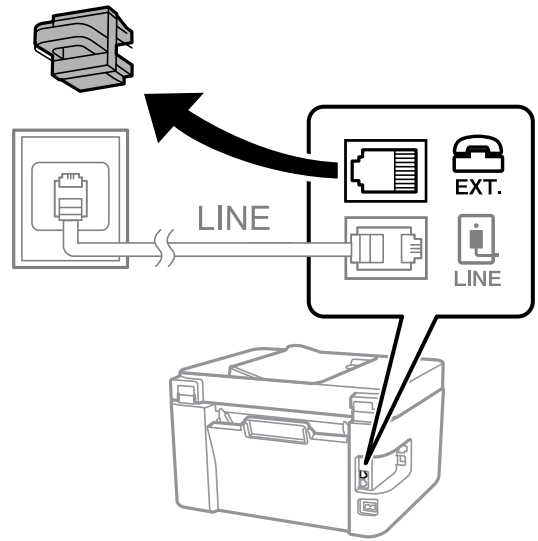

2. قم بتوصيل جهاز الهاتف ومنفذ EXT. باستخدام كابل الهاتف.

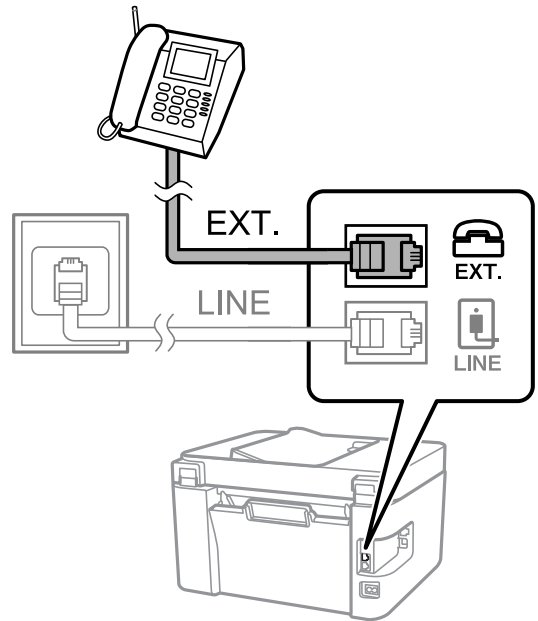

ملاحظة:

عند الاستخدام المشترك لكابل هاتف واحد، تأكد من توصيل جهاز الهاتف بمنفذ EXT. الموجود بالطابعة. إذا قمت بتقسيم الخط لتوصيل جهاز الهاتف والطابعة بشكل منفصل، لا يعمل الهاتف والطابعة بالشكل الصحيح.

3. حدد الفاكس في لوحة تحكم الطابعة.

حدد عنصرًا، واستخدم أزرار ▲ ▼ ◀ ▶، ثم اضغط على الزر OK.

4. التقط السماعة.

إذا ظهرت رسالة لبدء إرسال رسائل الفاكس أو استقبالها كما هو موضح في الشاشة التالية، فقد تم إنشاء الاتصال.



معلومات ذات صلة

- ◀ "إعداد الطابعة لإرسال فاكسات واستلامها" في الصفحة 74
- ◀ "ضبط الإعدادات لاستخدام آلة الرد الآلي" في الصفحة 77
- ◀ "ضبط الإعدادات إلى استلام الفاكسات مع تشغيل هاتف مُتصل فقط (استلام عن بُعد)" في الصفحة 77
- ◀ "وضع الاستلام:" في الصفحة 214

إعداد الطابعة لإرسال فاكسات واستلامها

يُهيئ معالج إعداد الفاكس ميزات الفاكس الأساسية لإعداد الطابعة لإرسال فاكسات واستلامها.

يظهر المعالج تلقائيًا عند تشغيل الطابعة للمرة الأولى. يمكنك أيضًا عرض المعالج يدويًا من لوحة تحكم الطابعة. يجب تشغيل المعالج مرة أخرى في حالة تخطيه عند تشغيل الطابعة للمرة الأولى أو عند تغيير بيئة الاتصال.

في ما يلي العناصر التي يمكنك تعيينها عبر المعالج.

العنوان (رقم الهاتف وعنوان الفاكس)

وضع الاستلام (تلقاء أو يدوي)

إعداد DRD

يتم تعيين العناصر التالية تلقائيًا حسب بيئة الاتصال.

وضع الطلب (مثل نغمة أو نبضة)

يتعذر على معالج إعداد الفاكس تهيئة وضع الطلب تلقائيًا عند ضبط نوع الخط على PBX. تهيئة وضع الطلب يدويًا.

تبقى العناصر الأخرى في الإعدادات الأساسية كما هي.

معلومات ذات صلة

- ◀ "قائمة الإعدادات الأساسية" في الصفحة 213

إعداد الطابعة لإرسال فاكسات واستلامها باستخدام معالج إعداد الفاكس

1. حدد الإعدادات على الشاشة الرئيسية على لوحة التحكم بالطابعة.
حدد عنصرًا، واستخدم أزرار ▲ ▼ ◀ ▶، ثم اضغط على الزر OK.
2. حدد إعدادات الفاكس < معالج إعداد الفاكس.
3. اتبع التعليمات المعروضة على الشاشة، ثم أدخل اسم المرسل مثل اسم شركتك، ورقم الفاكس الخاص بك.
ملاحظة:
يظهر اسم المرسل ورقم الفاكس الخاص بك كترويسة في الفاكسات الصادرة.
4. اضبط إعداد الكشف عن الرنين المميز (DRD).
 إذا كنت مشتركًا في خدمة الرنين المميز من شركة الهاتف التي تتبعها:
انتقل إلى الشاشة التالية وحدد نمط الرنين المراد استخدامه للفاكسات القادمة.
عند تحديد أي عنصر باستثناء الكل، يُضبط وضع الاستلام على تلقاء مع المتابعة إلى الشاشة التالية حيث ستجد الإعدادات التي ضبطتها.
 إذا لم تشترك في خدمة الرنين المميز من الشركة المسؤولة عن هاتفك، أو إذا لم تكن في حاجة إلى ضبط هذا الخيار:
تجاوز هذا الإعداد وانتقل إلى الشاشة إذ يمكنك التحقق من الإعدادات التي ضبطتها.
ملاحظة:
 تسمح لك خدمات الرنين المميز - التي تقدمها العديد من شركات الهاتف (يختلف اسم الخدمة باختلاف الشركة) - باستخدام أرقام هاتف متعددة على خط هاتف واحد. يتم تحديد نمط رنين مختلف لكل رقم. يمكنك استخدام رقم واحد للمكالمات الصوتية وخط آخر للمكالمات الفاكس. حدد نمط الرنين المخصص للمكالمات الفاكس في DRD.
 وفقًا للمنطقة، تظهر تشغيل و إيقاف خيارات DRD. حدد تشغيل لاستخدام ميزة الرنين المميز.
5. اضبط إعداد وضع الاستلام.
 إذا لم تكن في حاجة إلى توصيل جهاز هاتف بالطابعة:
حدد لا.
وضع الاستلام يتم ضبطه على الوضع تلقاء.
 إذا كنت في حاجة إلى توصيل جهاز هاتف بالطابعة:
حدد نعم، ثم حدد ما إذا كنت ترغب في استلام الفاكسات تلقائيًا أو لا.
6. تحقق من الإعدادات التي ضبطتها على الشاشة المعروضة، ثم انتقل إلى الشاشة التالية.
لتصحيح الإعدادات أو تغييرها، اضغط على الزر ↶.
7. تحقق من اتصال الفاكس عن طريق تحديد بدء التحقق، ثم حدد طباعة لطباعة التقرير الذي يظهر حالة الاتصال.
ملاحظة:
 في حال الإبلاغ بوجود أي أخطاء، اتبع التعليمات الواردة في التقرير لمعالجة تلك الأخطاء.
 في حالة ظهور شاشة تحديد نوع الخط، حدد نوع الخط.
- في حالة توصيلك للطابعة بنظام هاتف PBX أو محول طرفي، حدد PBX.
- في حالة توصيلك للطابعة بخط هاتف قياسي، حدد PSTN. عند ظهور رسالة تعطيل اكتشاف نغمة الرنين، اضغط على زر OK. ولكن تعطيل اكتشاف نغمة الرنين قد يتسبب في تخطي الطابعة الخانة الرقمية الأولى من رقم الفاكس عند الاتصال وإرسال الفاكس إلى رقم خاطئ.

معلومات ذات صلة

← "توصيل الطابعة بخط هاتف" في الصفحة 71

- ◀ "ضبط الإعدادات لاستخدام آلة الرد الآلي" في الصفحة 77
- ◀ "وضع الاستلام:" في الصفحة 214
- ◀ "ضبط الإعدادات إلى استلام الفاكسات مع تشغيل هاتف مُتصل فقط (استلام عن بُعد)" في الصفحة 77
- ◀ "قائمة الإعدادات الأساسية" في الصفحة 213

ضبط إعدادات ميزات الفاكس الخاص بالطابعة وفقاً للاستخدام

يُمكنك تكوين ميزات الفاكس الخاص بالطابعة كل على حدة باستخدام لوحة التحكم بالطابعة وفقاً للاستخدام المناسب. يمكن كذلك تغيير الإعدادات التي تم ضبطها باستخدام معالج إعداد الفاكس. للاطلاع على مزيد من التفاصيل، راجع أوصاف قائمة إعدادات الفاكس.

"إعدادات الفاكس" في الصفحة 213

معلومات ذات صلة

- ◀ "استلام الفاكسات القادمة" في الصفحة 87
- ◀ "ضبط إعدادات نظام شبكة الهاتف الخاصة (PBX)" في الصفحة 76
- ◀ "ضبط الإعدادات عند الاتصال بجهاز الهاتف" في الصفحة 77
- ◀ "وضع إعدادات لمنع الفاكسات غير المهمة" في الصفحة 77
- ◀ "ضبط الإعدادات لإرسال الفاكسات على الكمبيوتر واستلامها" في الصفحة 78

ضبط إعدادات نظام شبكة الهاتف الخاصة (PBX)

قم بضبط الإعدادات التالية عند استخدام الطابعة في المكاتب التي تستخدم امتدادات وتحتاج رموز وصول خارجية، مثل 0 و 9 للوصول إلى خط خارجي.

1. حدد الإعدادات في لوحة تحكم الطابعة.
حدد عنصرًا، واستخدم أزرار ▲ ▼ ◀ ▶ ثم اضغط على الزر OK.
2. حدد إعدادات الفاكس < الإعدادات الأساسية.
3. حدد نوع الخط، ثم حدد PBX.
4. عند إرسال فاكس إلى رقم فاكس خارجي باستخدام علامة التجزئة (#) بدلاً من رمز الوصول الخارجي الفعلي، حدد استخدام ضمن رمز الوصول.
يتم استبدال رمز الوصول المخزن بعلامة (#) التي تم إدخالها بدلاً من رمز الوصول الفعلي عند الاتصال. استخدام العلامة (#) يساعد على تجنب مشاكل الاتصال عند الاتصال بخط خارجي.
ملاحظة:
لا يمكنك إرسال الفاكسات إلى المستلمين في جهات الاتصال التي تم تعيين رمز وصول خارجي مثل 0 أو 9 فيها.
إذا قمت بتسجيل مستلمين في جهات الاتصال باستخدام رمز وصول خارجي مثل 0 أو 9، فعين رمز الوصول على لا تستخدم. وإلا، يجب عليك تغيير الرمز إلى # في جهات الاتصال.
5. أدخل رمز الوصول الخارجي المستخدم لنظام هاتفك، ثم اضغط على الزر OK.
6. اضغط على الزر OK لتطبيق الإعدادات.
رمز الوصول مخزن في الطابعة.

معلومات ذات صلة

- ◀ "قائمة الإعدادات الأساسية" في الصفحة 213

ضبط الإعدادات عند الاتصال بجهاز الهاتف

ضبط الإعدادات لاستخدام آلة الرد الآلي

ستحتاج لضبط الإعدادات لاستخدام جهاز الرد الآلي.

1. حدد الإعدادات على الشاشة الرئيسية في لوحة التحكم الخاصة بالطابعة.
حدد عنصرًا، واستخدم أزرار ▲ ▼ ◀ ▶ ثم اضغط على الزر OK.
2. حدد إعدادات الفاكس < الإعدادات الأساسية.
3. قم بتعيين وضع الاستلام إلى تلقاء.
4. اضبط إعداد عدد رنات الرد بالطابعة على عدد أكبر من عدد الرنات الخاصة بجهاز الرد الآلي.
إذا تم تعيين عدد رنات الرد إلى عدد من النغمات أقل من نغمات جهاز الرد الآلي، فلن يتمكن جهاز الرد الآلي من استقبال المكالمات الصوتية لتسجيل رسائل صوتية. انظر الأدلة المرفقة مع جهاز الرد الآلي لمعرفة الإعدادات.
قد لا يتم عرض إعداد عدد رنات الرد للطابعة وفقاً للمنطقة.

معلومات ذات صلة

◀ "قائمة الإعدادات الأساسية" في الصفحة 213

ضبط الإعدادات إلى استلام الفاكسات مع تشغيل هاتف مُتصل فقط (استلام عن بُعد)

يُمكنك بدء استلام الفاكسات الواردة من خلال رفع سماعة الهاتف وتشغيل الهاتف بدون تشغيل الطابعة مطلقاً. تتوافر ميزة استلام عن بُعد بالنسبة للهواتف التي تدعم الاتصال بالرنين.

1. حدد الإعدادات على الشاشة الرئيسية في لوحة التحكم الخاصة بالطابعة.
حدد عنصرًا، واستخدم أزرار ▲ ▼ ◀ ▶ ثم اضغط على الزر OK.
2. حدد إعدادات الفاكس < الإعدادات الأساسية < استلام عن بُعد.
3. حدد تشغيل.
4. أدخل رمزاً مكوّناً من خانتين رقميتين (يُمكنك إدخال من 0 إلى 9، *، و#) كرمز للبدء، ومن ثمّ اضغط على زر OK لتطبيق الإعدادات.

معلومات ذات صلة

◀ "قائمة الإعدادات الأساسية" في الصفحة 213

وضع إعدادات لمنع الفاكسات غير المهمة

يمكنك منع الفاكسات غير المهمة.

1. حدد الإعدادات على الشاشة الرئيسية في لوحة التحكم الخاصة بالطابعة.
حدد عنصرًا، واستخدم أزرار ▲ ▼ ◀ ▶ ثم اضغط على الزر OK.

2. حدد إعدادات الفاكس < الإعدادات الأساسية < فاكس الرفض.
3. اضبط الحالة لمنع الفاكسات غير المهمة.
حدد فاكس الرفض، ثم مكن الخيارات التالية.
 قائمة الأرقام المرفوضة: يرفض الفاكسات التي توجد في قائمة أرقام الرفض.
 عنوان الفاكس فارغ: يرفض الفاكسات التي تحتوي على معلومات ترويسة فارغة.
 متصل ليس في الجهات: يرفض الفاكس الذي لم تتم إضافته في قائمة جهات الاتصال.
4. اضغط على  للعودة إلى شاشة فاكس الرفض.
5. إذا كنت تستخدم قائمة الأرقام المرفوضة، فحدد تعديل قائمة الأرقام المحظورة ثم قم بتحرير القائمة.

معلومات ذات صلة

← "قائمة الإعدادات الأساسية" في الصفحة 213

ضبط الإعدادات لإرسال الفاكسات على الكمبيوتر واستلامها

لإرسال الفاكسات المستلمة على جهاز كمبيوتر واستلامها، يجب أن يكون FAX Utility مثبتاً على الكمبيوتر المتصل عبر كابل USB أو شبكة.

ضبط إعداد حفظ إلى الكمبيوتر إلى استلام الفاكسات

يُمكنك استلام الفاكسات على الكمبيوتر من خلال استخدام FAX Utility. قم بتثبيت FAX Utility على كمبيوتر العميل وضبط الإعدادات. للحصول على مزيد من التفاصيل، راجع العمليات الأساسية في تعليمات FAX Utility (المعرضة على النافذة الرئيسية). يتم تعيين عنصر الإعداد أدناه على لوحة التحكم الخاصة بالطابعة إلى نعم، ويمكن حفظ الفاكسات المستلمة على جهاز الكمبيوتر. الإعدادات < إعدادات الفاكس < إعدادات الاستلام < حفظ إلى الكمبيوتر

ضبط إعداد حفظ إلى الكمبيوتر إلى الطابعة أيضاً على الطابعة لاستلام الفاكسات

يُمكنك ضبط الإعداد لطباعة الفاكسات المستلمة على الطابعة بالإضافة إلى حفظهم على جهاز الكمبيوتر.

1. حدد الإعدادات على الشاشة الرئيسية في لوحة التحكم الخاصة بالطابعة.

حدد عنصرًا، واستخدم أزرار ، ثم اضغط على الزر OK.

2. حدد إعدادات الفاكس < إعدادات الاستلام.

3. حدد حفظ إلى الكمبيوتر < نعم وطباعة.

ضبط إعداد حفظ إلى الكمبيوتر إلى عدم استلام الفاكسات

لضبط الطابعة إلى عدم استلام الفاكسات على الكمبيوتر، غير الإعدادات في الطابعة.

ملاحظة:

يمكنك أيضاً تغيير الإعدادات باستخدام FAX Utility. ومع ذلك، إذا كانت هناك فاكسات لم يتم حفظها في جهاز الكمبيوتر، فلن تعمل هذه الميزة.

1. حدد الإعدادات على الشاشة الرئيسية في لوحة التحكم الخاصة بالطابعة.

حدد عنصرًا، واستخدم أزرار ، ثم اضغط على الزر OK.

2. حدد إعدادات الفاكس < إعدادات الاستلام.

3. حدد حفظ إلى الكمبيوتر < لا.

إتاحة جهات الاتصال

يتيح لك تسجيل قائمة جهات الاتصال إدخال الوجهات بسهولة. يمكنك تسجيل ما يصل إلى 100 إدخال، ويمكنك استخدام قائمة جهات الاتصال عندما تقوم بإدخال رقم فاكس.

تسجيل جهات الاتصال أو تحريرها

1. حدد الإعدادات في الشاشة الرئيسية.

حدد عنصرًا، واستخدم أزرار ▲ ▼ ◀ ▶، ثم اضغط على الزر OK.

2. حدد مدير جهات الاتصال.

3. نفذ أحد الإجراءات التالية.

□ لتسجيل جهة اتصال جديدة، حدد إضافة مدخلات، ثم حدد رقم السجل.

□ لتعديل إحدى جهات الاتصال، حدد تحرير، ثم حدد جهة الاتصال المستهدفة.

□ لحذف جهة اتصال، حدد حذف، وحدد جهة الاتصال المستهدفة ثم حدد نعم. لا توجد خطوات أخرى ضرورية.

4. اضبط الإعدادات الضرورية.

ملاحظة:

عند إدخال رقم فاكس، قم بإدخال رمز الوصول الخارجي في بداية رقم الفاكس إذا كان نظام الهاتف الخاص بك هو نظام شبكة الهاتف الخاصة (PBX) وستحتاج إلى رمز الوصول للوصول إلى خط خارجي. إذا كان رمز الوصول مضبوطاً في إعداد نوع الخط، قم بإدخال العلامة (#) بدلاً من رمز الوصول الفعلي. لإضافة فترة إيقاف مؤقت (إيقاف مؤقت لمدة ثلاث ثوانٍ) أثناء الاتصال، قم بإدخال واصلة (-).

5. اضغط على زر OK للمتابعة ومن ثمّ حدد إضافة مدخلات لاستكمال إجراء التسجيل أو التعديل.

تسجيل جهات الاتصال المجمعة أو تحريرها

يتيح لك إضافة جهات الاتصال إلى مجموعة إرسال فاكس لعدة جهات في نفس الوقت.

ملاحظة:

يمكنك تسجيل حتى 100 وجهة ومجموعة في المجمل في قائمة جهات الاتصال.

1. حدد الإعدادات في الشاشة الرئيسية.

حدد عنصرًا، واستخدم أزرار ▲ ▼ ◀ ▶، ثم اضغط على الزر OK.

2. حدد مدير جهات الاتصال.

3. نفذ أحد الإجراءات التالية.

□ لتسجيل مجموعة جديدة لجهات الاتصال، حدد إضافة مجموعة، ثم حدد رقم السجل.

□ لتعديل مجموعة من جهات الاتصال، حدد تحرير، ثم حدد المجموعة المستهدفة.

□ لحذف مجموعة من جهات الاتصال، حدد حذف، وحدد المجموعة المستهدفة، ثم حدد نعم. لا يلزم إجراء خطوات أخرى.

4. أدخل اسم المجموعة أو قم بتعديله، ثم اضغط على OK.
5. أدخل كلمة الفهرس أو قم بتعديله، ثم اضغط على OK.
6. حدد جهات الاتصال التي تريد تسجيلها في المجموعة.
في كل مرة تضغط على زر ▶ يتم تحديد جهة الاتصال وإلغاء تحديدها بالتناوب.
7. اضغط على زر OK للمتابعة ومن ثمَّ حدد إضافة مدخلات لاستكمال إجراء التسجيل أو التعديل.

تسجيل جهات اتصال في كمبيوتر

باستخدام Web Config، يمكنك إنشاء قائمة جهات اتصال في الكمبيوتر واستيرادها إلى الطابعة.

1. أدخل إلى Web Config.
2. انقر فوق Log in، وأدخل كلمة المرور، ثم انقر فوق OK.
3. حدد Contacts.
4. حدد العدد الذي تريد تسجيله، ثم انقر فوق Edit.
5. قم بإدخال Name، و Index Word، و Fax Number، و Fax Speed.
6. انقر فوق Apply.

معلومات ذات صلة

← "تطبيق لتكوين عمليات تشغيل الطابعة (Web Config)" في الصفحة 206

عناصر إعدادات الوجهة

العناصر	الإعدادات والشرح
Name	أدخل الاسم المعروف في جهات الاتصال المكون من 30 حرفاً أو أقل بتنسيق (Unicode UTF-8). إذا لم تحدد ذلك، فاتركه فارغاً.
Index Word	أدخل كلمات للبحث مكونة من 30 حرفاً أو أقل بتنسيق (Unicode UTF-8). إذا لم تحدد ذلك، فاتركه فارغاً.
Type	هذا العنصر مضبوط بقياس Fax نفسه. لا يمكنك تغيير هذا الإعداد.
Assign to Frequent Use	هذا العنصر غير مدعوم.
Fax Number	أدخل عددًا من الأحرف يتراوح بين حرف واحد و64 حرفاً باستخدام "الأرقام من 0 إلى 9"، و"-"، و"*"، و"#"، والمسافة.
Fax Speed	حدد سرعة الاتصال للوجهة.

تسجيل وجهة بمثابة مجموعة

1. أدخل إلى Web Config.

2. انقر فوق **Log in**, وأدخل كلمة المرور، ثم انقر فوق **OK**.
3. حدد **Contacts**.
4. حدد العدد الذي تريد تسجيله، ثم انقر فوق **Edit**.
5. أدخل **Name** و **Index Word**.
6. حدد مجموعة من **Type**.
7. انقر فوق **Select** لـ **Contact(s) for Group**.
يتم عرض الوجهات المتاحة.
8. حدد الوجهة التي ترغب في تسجيلها في مجموعة، ثم انقر فوق **Select**.
ملاحظة:
يمكن تسجيل الوجهات لمجموعات متعددة.
9. انقر فوق **Apply**.

معلومات ذات صلة

← "تطبيق لتكوين عمليات تشغيل الطابعة (Web Config)" في الصفحة 206

نظرة عامة على ميزات فاكس الطابعة

الميزة: إرسال الفاكسات

طرق الإرسال

الإرسال تلقائياً

عندما تجري مسحاً ضوئياً لمستند أصلي بالضغط على الزر  لتحديد إرسال فاكس، تطلب طابعة المستلمين وترسل الفاكس.
"إرسال الفاكسات باستخدام الطابعة" في الصفحة 83

الإرسال يدوياً

عند إجراء فحص يدوي في اتصال الخط عن طريق طلب رقم المستلم، اضغط على الزر  لتحديد إرسال فاكس لبدء إرسال فاكس مباشرة.

"طلب إرسال الفاكسات من جهاز هاتف خارجي" في الصفحة 85

تعيين المستلم عند إرسال الفاكس

يمكنك إدخال مستلمين باستخدام أزرار لوحة المفاتيح، ووجهات الاتصال، والأخير.

"تحديد المستلمين" في الصفحة 84

"إتاحة جهات الاتصال" في الصفحة 79

إعدادات المسح عند إرسال الفاكس

يمكنك تحديد العناصر مثل الدقة أو الحجم الأصلي (الزجاج) عند إرسال الفاكسات.

"إعدادات المسح" في الصفحة 90

استخدام إعدادات إرسال الفاكس عند إرسال فاكس

يُمكنك استخدام إعدادات إرسال الفاكس مثل إرسال مباشر (لإرسال مستند كبير بطريقة ثابتة) أو إرسال الفاكس لاحقاً (لإرسال فاكس في الوقت الذي تحدده).

"إعدادات إرسال الفاكس" في الصفحة 90

الميزة: استلام الفاكسات

وضع الاستلام

يوجد خياران في وضع الاستلام من أجل استلام الفاكسات الواردة.

يدوي

يُستخدم بشكل أساسي لإجراء الاتصال الهاتفي ويُمكن استخدامه لإرسال الفاكسات كذلك

"استخدام وضع يدوي" في الصفحة 87

تلقاء

- يُستخدم لإرسال الفاكسات فقط (لا داعي لاستخدام جهاز هاتف خارجي)

- يُستخدم لإرسال الفاكسات بصورة أساسية، ويُمكن استخدامه في بعض الوقت لإجراء اتصال هاتفي

"استخدام الوضع تلقاء" في الصفحة 88

استلام الفاكسات بتشغيل هاتف مُتصل فقط

يمكنك استلام الفاكسات بتشغيل جهاز هاتف خارجي فقط.

"قائمة الإعدادات الأساسية" في الصفحة 213

"ضبط الإعدادات عند الاتصال بجهاز الهاتف" في الصفحة 77

الميزة: إرسال/استقبال فاكسات جهاز الكمبيوتر (Windows/Mac OS)

إرسال فاكسات من جهاز الكمبيوتر

يُمكنك إرسال الفاكسات من جهاز الكمبيوتر.

"تطبيق لتكوين عمليات الفاكس وإرسال الفاكسات برنامج (FAX Utility)" في الصفحة 205

"إرسال فاكس من جهاز الكمبيوتر" في الصفحة 93

استلام الفاكسات في جهاز الكمبيوتر

يُمكنك استلام الفاكسات في جهاز الكمبيوتر.

"ضبط الإعدادات لإرسال الفاكسات على الكمبيوتر واستلامها" في الصفحة 78

"تطبيق لتكوين عمليات الفاكس وإرسال الفاكسات برنامج (FAX Utility)" في الصفحة 205

"استلام الفاكسات على جهاز كمبيوتر" في الصفحة 97

الميزات: تقارير الفاكس المختلفة

يمكنك مراجعة حالة الفاكسات المرسله والمستلمة في التقرير.

XX-XXXXXXXX		EPSON EXCEED YOUR VISION				
Fax Communication Log			PAGE: 001/001			
			XXXX.XX.XX XX:XX.PM			
Name :	XXXX					
Fax :	XXXX XX XXXX					
Date	Time	Type	ID	Duration	Pages	Result
XX.XX	XX:XXPM	Send	XX XXXX XXXX	00:00	000/001	No Answer
XX.XX	XX:XXPM	Receive		00:37	001	OK
XX.XX	XX:XXAM	Send	XXX XXX XXXX			OK

"قائمة إعدادات التقرير" في الصفحة 217

"إعدادات إرسال الفاكس" في الصفحة 90

"سجل الإرسال:" في الصفحة 92

"تقرير الفاكس:" في الصفحة 92

الميزة: تأمين إرسال الفاكسات واستلامها

يمكنك استخدام الكثير من ميزات الأمان مثل قيود الاتصال المباشر لمنع الإرسال إلى الجهة الخطأ، أو مسح بيانات النسخ الاحتياطي تلقائياً لمنع تسرب المعلومات.

"قائمة إعدادات الأمان" في الصفحة 217

الميزات: الميزات المفيدة الأخرى

منع الفاكسات غير المهمة

يمكنك رفض الفاكسات غير المهمة.

"فاكس الرفض:" في الصفحة 215

استلام الفاكسات بعد الاتصال

بعد الاتصال على جهاز فاكس آخر، يمكنك استلام المستندات من نفس الجهاز.

"استلام الفاكسات من خلال إجراء مكالمة هاتفية" في الصفحة 89

"استلام باختيار الوجهة:" في الصفحة 92

إرسال الفاكسات باستخدام الطابعة

يمكنك إرسال الفاكسات من خلال إدخال أرقام الفاكس الخاصة بالمستلمين على لوحة التحكم الخاصة بالطابعة.

1. ضع المستندات الأصلية.

يمكنك إرسال عدد يصل إلى 100 صفحة بعملية إرسال واحدة، ولكن وفقاً للمساحة المتبقية من الذاكرة، فقد لا تتمكن من إرسال الفاكسات حتى مع أقل من 100 صفحة.

"وضع المستندات الأصلية على زجاج المساحة الضوئية" في الصفحة 36

"وضع المستندات الأصلية في وحدة التغذية التلقائية للمستندات" في الصفحة 35

2. حدد الفاكس في لوحة تحكم الطابعة.

حدد عنصرًا، واستخدم أزرار ▲ ▼ ◀ ▶، ثم اضغط على الزر OK.

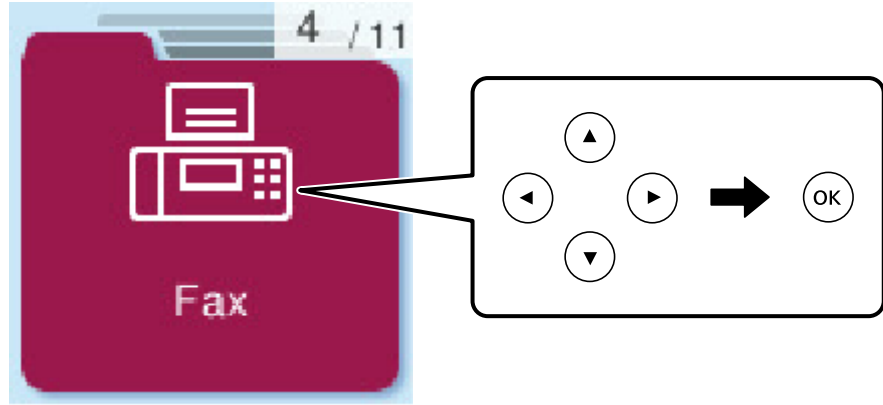

3. حدد المستلم.

"تحديد المستلمين" في الصفحة 84

4. حدد القائمة بالضغط على الزر OK، ثم حدد إعدادات المسح أو إعدادات إرسال الفاكس لضبط إعدادات، مثل: درجة الدقة وطريقة الإرسال، إذا لزم الأمر.

"إعدادات المسح" في الصفحة 90

"إعدادات إرسال الفاكس" في الصفحة 90

5. اضغط على الزر  لإرسال الفاكس.

ملاحظة:

إذا كان رقم الفاكس مشغولاً أو حدثت بعض المشكلات، فإن الطابعة تعيد طلب الاتصال بشكل تلقائي بعد دقيقة واحدة.

لإلغاء الإرسال، اضغط على زر .

يستغرق الأمر وقتاً أطول لإرسال الفاكس بالألوان لأن الطابعة تقوم بالمسح الضوئي والإرسال في نفس الوقت. أثناء قيام الطابعة بإرسال فاكس بالألوان، يتعذر استخدام الميزات الأخرى.

تحديد المستلمين

يمكنك تعيين المستلمين لإرسال الفاكس باتباع الطرق التالية.

إدخال رقم الفاكس يدوياً

اضغط على رقم الفاكس باستخدام أزرار الأرقام، ثم اضغط على الزر OK.

- لإضافة فترة إيقاف مؤقت (إيقاف مؤقت لمدة ثلاث ثوانٍ أثناء الاتصال)، اضغط على زر ▼.

- إذا قمت بضبط رمز وصول خارجي في نوع الخط، فأدخل العلامة (#) بدلاً من رمز الوصول الخارجي الفعلي في بداية رقم الفاكس.

ملاحظة:

وإذا كنت لا تستطيع إدخال رقم الفاكس يدوياً، يتم ضبط قيود الاتصال المباشر في إعدادات الأمان ليكون تشغيل. حدد مستلمي الفاكس من قائمة جهات الاتصال أو سجل الفاكس المرسل.

تحديد المستلمين من قائمة جهات الاتصال

اضغط على الزر ▲ وحدد المستلمين الذين تريد إرسال إليهم. إذا لم يكن المستلم الذي ترغب في الإرسال له مسجلاً في جهات الاتصال، فقم بتسجيله من خلال مدير جهات الاتصال.

الفاكس < القائمة < مدير جهات الاتصال

تحديد المستلمين من سجل الفاكسات المرسلة

اضغط على الزر ▼، ثم حدد مستلمًا.

ملاحظة:

لحذف مستلمين تم إدخالهم، اضغط على الزر ► وحرك المؤشر إلى المستلم الذي تريد حذفه بالضغط على الزر ▲ ▼، ثم ألغ تحديد المستلم بالضغط على الزر OK. اضغط الزر ◀ للإنتهاء والعودة إلى شاشة الفاكس.

معلومات ذات صلة

◀ "إتاحة جهات الاتصال" في الصفحة 79

الطرق المختلفة لإرسال الفاكسات

طلب إرسال الفاكسات من جهاز هاتف خارجي

يمكنك إرسال فاكس من خلال الاتصال باستخدام الهاتف المتصل في حال رغبتك في التحدث عبر الهاتف قبل إرسال الفاكس، أو في حال كان جهاز الفاكس الخاصة بالمستلم لا يفتح لاستلام الفاكس بشكل تلقائي.

1. ضع المستندات الأصلية.

يمكنك إرسال عدد يصل إلى 100 صفحة في عملية إرسال واحدة.

2. التقط سماعة الهاتف المتصل، ثم اطلب رقم الفاكس الخاص بالمستلم باستخدام الهاتف.

ملاحظة:

عندما يُجيب المستلم على الهاتف، يمكنك التحدث مع المستلم.

3. حدد الفاكس في الشاشة الرئيسية.

حدد عنصرًا، واستخدم أزرار ▲ ▼ ◀ ▶، ثم اضغط على الزر OK.

4. اضغط على زر OK، ومن ثمّ حدد إعدادات المسح أو إعدادات إرسال الفاكس لضبط الإعدادات مثل درجة الدقة وطريقة الإرسال إذا لزم الأمر.

5. عند سماعك لنغمة الفاكس، اضغط على زر ◀، ثم ضع سماعة الهاتف.

ملاحظة:

عند الاتصال برقم باستخدام الهاتف المتصل، يستغرق الأمر وقتاً أطول لإرسال الفاكس لأن الطابعة تقوم بالمسح الضوئي والإرسال في نفس الوقت. أثناء إرسال الفاكس، لا يمكنك استخدام الميزات الأخرى.

6. عند اكتمال الإرسال، أخرج المستندات الأصلية.

معلومات ذات صلة

◀ "إعدادات المسح" في الصفحة 90

◀ "إعدادات إرسال الفاكس" في الصفحة 90

إرسال مستندات مختلفة الأحجام باستخدام وحدة التغذية التلقائية للمستندات (مسح مستمر من ADF)

إذا أرسلت الفاكسات من خلال وضع المستندات الأصلية واحدًا تلو الأخرى، أو من خلال وضعها حسب الحجم، يمكنك إرسالها كمستند واحد بأحجامها الأصلية.

إذا قمت بوضع مستندات أصلية مختلفة الأحجام في وحدة التغذية التلقائية للمستندات، يتم إرسال كافة المستندات الأصلية وفقًا لحجم المستند الأكبر. من أجل إرسال المستندات الأصلية بأحجامها الأصلية، لا تضع المستندات الأصلية بأحجام متفاوتة.

1. ضع الدفعة الأولى من المستندات الأصلية بالحجم ذاته.

2. حدد الفاكس في الشاشة الرئيسية.

حدد عنصرًا، واستخدم أزرار ▲ ▼ ◀ ▶ ثم اضغط على الزر OK.

3. حدد المستلم.

"تحديد المستلمين" في الصفحة 84

4. اضغط على الزر OK ثم حدد إعدادات المسح.

5. حدد مسح مستمر من ADF، ثم حدد تشغيل.

يمكنك ضبط الإعدادات مثل درجة الدقة وطريقة الإرسال في إعدادات المسح أو إعدادات إرسال الفاكس إذا لزم الأمر.

6. اضغط على الزر ⏪ حتى تعود إلى شاشة الفاكس، ومن ثم اضغط على الزر ⏩.

7. عند إتمام إجراء المسح الضوئي للدفعة الأولى وعرض رسالة هل ترغب في إرسال صفحة أخرى؟ على لوحة التحكم، فحدد نعم، وقم بتحميل المستندات الأصلية التالية ثم اضغط على زر ⏩.

ملاحظة:

إذا تركت الطابعة دون لمسها لمدة 60 ثانية بعد مطالبتها بتعيين المستندات الأصلية التالية، تتوقف الطابعة عن التخزين وتبدأ في إرسال المستند.

8. عند اكتمال الإرسال، أخرج المستندات الأصلية.

إرسال عدة صفحات من وثيقة أحادية اللون (إرسال مباشر)

عند إرسال فاكس أحادي اللون، يتم تخزين المستند الممسوح ضوئيًا بشكل مؤقت في ذاكرة الطابعة. ولذلك، فإن إرسال الكثير من الصفحات قد يؤدي إلى استهلاك الطابعة لمساحة الذاكرة وتوقف إرسال الفاكس. يمكنك تجنب ذلك من خلال تمكين ميزة إرسال مباشر، ولكن، يستغرق الأمر وقتًا أطول لإرسال الفاكس لأن الطابعة تجري المسح الضوئي والإرسال في نفس الوقت. يمكنك استخدام تلك الميزة في حالة وجود مستلم واحد فقط.

الوصول إلى القائمة

يمكنك العثور على القائمة الموجودة بلوحة تحكم الطابعة أدناه.

الفاكس < القائمة < إعدادات إرسال الفاكس < إرسال مباشر.

إرسال فاكسات أحادية اللون في وقت معين من اليوم (إرسال الفاكس لاحقًا)

يمكنك ضبط الإعدادات ليتم إرسال فاكس في وقت محدد. الفاكسات أحادية اللون فقط هي التي يمكن إرسالها عند تحديد وقت الإرسال.

1. ضع المستندات الأصلية.

2. حدد الفاكس في الشاشة الرئيسية.
- حدد عنصرًا، واستخدم أزرار ▲ ▼ ◀ ▶، ثم اضغط على الزر OK.
3. حدد المستلم.
4. اضبط الإعدادات بحيث يتم إرسال فاكس في وقت محدد.
 - 1 اضغط على الزر OK، ومن ثمّ حدد إعدادات إرسال الفاكس.
 - 2 حدد إرسال الفاكس لاحقًا، ثم حدد تشغيل.
 - 3 أدخل الوقت الذي ترغب في إرسال الفاكس خلاله ثم اضغط على الزر OK.يمكنك ضبط الإعدادات مثل درجة الدقة وطريقة الإرسال في إعدادات المسح أو إعدادات إرسال الفاكس إذا لزم الأمر.
5. اضغط على الزر ↶ حتى العودة إلى شاشة الفاكس، ومن ثمّ اضغط على الزر ⏏.
6. عند اكتمال الإرسال، أخرج المستندات الأصلية.

ملاحظة:

يُمكنك إلغاء إرسال الفاكس من شاشة الفاكس.

استلام الفاكسات على الطابعة

إذا كانت الطابعة متصلة بخط الهاتف وتم إكمال الإعدادات الأساسية باستخدام معالج إعداد الفاكس، يُمكنك استلام الفاكسات. تتم عندئذٍ طباعة الفاكسات المستلمة.

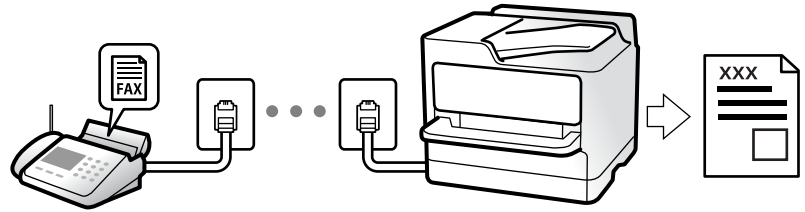

عندما تريد التحقق من حالة إعدادات الفاكس، اطبع قائمة إعدادات الفاكس من خلال تحديد الفاكس < القائمة < المزيد < تقرير الفاكس < قائمة إعدادات الفاكس.

استلام الفاكسات القادمة

يوجد خيارات في وضع الاستلام.

معلومات ذات صلة

← "استخدام وضع يدوي" في الصفحة 87

← "استخدام الوضع تلقاء" في الصفحة 88

← "وضع الاستلام:" في الصفحة 214

استخدام وضع يدوي

يُستخدم هذا الوضع بصفة أساسية لإجراء المكالمات الهاتفية، وكذلك لإرسال الفاكسات.

استلام الفاكسات

عندما يرن الهاتف، يمكنك الرد على الرنين يدويًا من خلال رفع السماعة.

□ عندما تسمع إشارة فاكس (بود):

حدد الفاكس على الشاشة الرئيسية للطابعة، واضغط على زر # لتحديد استلام فاكس، ومن ثم اضغط على . ثم ضع سماعة الهاتف.

□ إذا كانت الرنة متعلقة بمكالمة صوتية،

يمكنك الرد على الهاتف بصورة طبيعية.

استلام الفاكسات باستخدام الهاتف المتصل فقط

عند تعيين استلام عن بُعد، يمكنك استلام الفاكسات من خلال إدخال رمز البدء ببساطة.

عندما تسمع جرس الهاتف، التقط السماعة. عند سماعك لنغمة الفاكس (البإود)، اتصل برمز البدء المكوّن من خانتين رقميتين، ومن ثم ضع سماعة الهاتف.

معلومات ذات صلة

◀ "استلام عن بُعد": في الصفحة 214

استخدام الوضع تلقاء

يُتيح هذا الوضع استخدام الخط للاستخدامات التالية.

□ استخدام الخط لأغراض إرسال الفاكسات فقط (الهاتف الخارجي غير ضروري)

□ استخدام الخط لأغراض إرسال الفاكسات بصفة أساسية ولإجراء المكالمات الهاتفية في بعض الأحيان

استلام الفاكسات دون جهاز هاتف خارجي

تقوم الطابعة بالتبديل تلقائيًا إلى استلام الفاكسات عند اكتمال عدد الرنات التي قمت بتعيينها في عدد رنات الرد.

استلام الفاكسات مع جهاز هاتف خارجي

تعمل الطابعة التي بها جهاز هاتف خارجي على النحو التالي.

□ عندما تُجيب آلة الرد الآلي خلال عدد الرنات المُحدد في عدد رنات الرد:

- إذا كانت الرنة بغرض إرسال فاكس: فستنتقل الطابعة تلقائيًا إلى استلام الفاكسات.

- إذا كانت الرنة من أجل مكالمة صوتية؛ يمكن لآلة الرد الآلي استلام المكالمات الصوتية وتسجيل الرسائل الصوتية.

□ عندما ترفع سماعة الهاتف خلال عدد الرنات المُحدد في عدد رنات الرد:

- إذا كانت الرنة بغرض إرسال فاكس: يمكنك استلام الفاكس باستخدام الخطوات نفسها مثل يدوي. حدد الفاكس على الشاشة الرئيسية

للطابعة، واضغط على الزر # لتحديد استلام فاكس، ومن ثم اضغط على الزر . ثم ضع سماعة الهاتف.

- إذا كانت الرنة بغرض مكالمة صوتية: يمكنك الإجابة عن الهاتف بصورة طبيعية.

□ عندما يتوقف الرنين وتتحول الطابعة تلقائيًا لاستلام رسائل الفاكس:

- إذا كانت الرنة بغرض إرسال فاكس: تبدأ الطابعة في استلام الفاكسات.

- إذا كانت الرنة بغرض مكالمة صوتية: فلن تتمكن من الإجابة عن الهاتف بصورة طبيعية. اطلب من الشخص إعادة الاتصال بك.

ملاحظة:

اضبط عدد الرنات للرد على آلة الرد الآلي إلى عدد رنات أقل من العدد المحدد في عدد رنات الرد. وإلا فلن يتمكن جهاز الرد الآلي من استقبال المكالمات الصوتية لتسجيل الرسائل الصوتية. لمزيد من التفاصيل حول إعداد آلة الرد الآلي، راجع الدليل المرفق مع آلة الرد الآلي.

معلومات ذات صلة

← "عدد رنات الرد:" في الصفحة 214

استلام الفاكسات من خلال إجراء مكاملة هاتفية

يمكنك استلام فاكس مخزن على جهاز فاكس آخر من خلال طلب رقم الفاكس.

استلام الفاكسات بالاستقصاء (استلام باختيار الوجهة)

يمكنك استلام فاكس مخزن على جهاز فاكس آخر من خلال طلب رقم الفاكس. استخدم هذه الوظيفة لاستلام مستند من خدمة معلومات الفاكس.

ملاحظة:

□ إذا كانت خدمة معلومات الفاكس مزودة بخاصية الإرشادات الصوتية التي يجب على المستخدم اتباعها لاستلام المستندات، فلن يمكنه استخدام هذه الخاصية.

□ لاستلام مستند من خدمة معلومات الفاكس التي تستخدم الإرشادات الصوتية، اطلب رقم الفاكس باستخدام الهاتف المتصل، ثم قم بتشغيل الهاتف والطابعة باتباع الإرشادات الصوتية.

1. حدد الفاكس في الشاشة الرئيسية.

حدد عنصرًا، واستخدم أزرار ▲ ▼ ◀ ▶، ثم اضغط على الزر OK.

2. اضغط على الزر OK، ومن ثمّ حدد المزيد.

3. حدد استلام باختيار الوجهة، ثم حدد تشغيل.

4. حدد المستلم.

ملاحظة:

إذا كان لا يمكنك إدخال رقم الفاكس يدويًا، قيود الاتصال المباشر في إعدادات الأمان يتم ضبطه إلى تشغيل. حدد مستلمي الفاكس من قائمة جهات الاتصال أو سجل الفاكس المرسل.

5. اضغط على الزر ◀ لبدء استلام باختيار الوجهة.

خيارات القائمة لإرسال الفاكس

الفاكس

حدد القوائم في الفاكس من الشاشة الرئيسية على لوحة التحكم.

جهات الاتصال:

حدد مستلمًا من قائمة جهات الاتصال. ويمكنك أيضًا إضافة جهة اتصال أو تحريرها.

الأخير:

حدد مستلمًا من سجل الفاكسات المرسل. ويمكنك أيضًا إضافة مستلم إلى قائمة جهات الاتصال.

القائمة

يمكنك تحديد القوائم التالية.

إعدادات المسح

إعدادات إرسال الفاكس

المزيد

مدير جهات الاتصال

راجع "المعلومات ذات الصلة" أدناه للحصول على المزيد من التفاصيل.

إرسال فاكس

اضغط على الزر  لإرسال الفاكس.

معلومات ذات صلة

← "تحديد المستلمين" في الصفحة 84

إعدادات المسح



حدد القوائم على لوحة التحكم كما هو موضح أدناه:

الفاكس < القائمة < إعدادات المسح

الدقة:

حدد درجة دقة للفاكس الصادر. إذا قمت بتحديد دقة أعلى، يصبح حجم البيانات أكبر وتستغرق عملية إرسال الفاكس بعض الوقت.

الكثافة:

حدد درجة كثافة الفاكس الصادر. اضغط على  لجعل الكثافة داكنة أكثر، واضغط على  لجعلها فاتحة أكثر.

مسح مستمر من ADF:

إذا أرسلت الفاكسات من خلال وضع المستندات الأصلية واحداً تلو الأخرى، أو من خلال وضعها حسب الحجم، يمكنك إرسالها كمستند واحد بأحجامها الأصلية. راجع المعلومات ذات الصلة أدناه حول هذا الموضوع.

الحجم الأصلي (الزجاج):

حدد حجم وتوجيه المستند الأصلي الذي وضعته على زجاج المساحة الضوئية.

وضع الألوان:

حدد ما إذا كنت ترغب في المسح الضوئي بالألوان أو المسح الضوئي أحادي اللون.

معلومات ذات صلة

← "إرسال مستندات مختلفة الأحجام باستخدام وحدة التغذية التلقائية للمستندات (مسح مستمر من ADF)" في الصفحة 86

إعدادات إرسال الفاكس

حدد القوائم على لوحة التحكم كما هو موضح أدناه:

الفاكس < القائمة < إعدادات إرسال الفاكس

إرسال مباشر:

لإرسال فاكس أحادي اللون خلال إجراء المسح الضوئي للمستندات الأصلية. نظراً لعدم تخزين المستندات الأصلية الممسوحة ضوئياً بشكل مؤقت في ذاكرة الطابعة حتى عند إرسال حجم كبير من الصفحات، يمكنك تجنب أخطاء الطابعة الناتجة عن عدم وجود مساحة كافية بالذاكرة. لاحظ أن الإرسال باستخدام هذه الميزة يستغرق وقتاً أطول من عدم استخدامها. راجع المعلومات ذات الصلة أدناه حول هذا الموضوع.

لا يمكنك استخدام هذه الميزة عند إرسال فاكس إلى عدة مستلمين.

إرسال الفاكس لاحقاً:

لإرسال فاكس في الوقت الذي حددته. يتوفر فاكس بالأبيض والأسود فقط عند استخدام هذا الخيار. راجع المعلومات ذات الصلة أدناه حول هذا الموضوع.

أضف معلو المرسل:

حدد الموضوع الذي ترغب في إدراج معلومات الترويسة فيه (اسم المرسل ورقم الفاكس) في الفاكس الصادر، أو عدم إدراج المعلومات.

إيقاف: لإرسال فاكس لا يحتوي على معلومات ترويسة.

خارج الصورة: لإرسال فاكس يحتوي على معلومات ترويسة موجودة في الهامش الأبيض العلوي من الفاكس. يمنع ذلك تداخل الترويسة مع الصورة الممسوحة ضوئياً، ومع ذلك قد تتم طباعة الفاكس المُستلم من قبل المُستلم عبر صفحتين حسب حجم المستندات الأصلية.

داخل الصورة: لإرسال فاكس يحتوي على معلومات ترويسة موجودة في منطقة أدنى من الجزء العلوي للصورة الممسوحة ضوئياً بنحو 7 ملم تقريباً. قد تتداخل الترويسة مع الصورة، ومع ذلك لن يتم تقسيم الفاكس المُستلم من قبل المُستلم إلى مستندين.

عنوان الفاكس:

حدد ترويسة للمستلم. لاستخدام هذه الميزة، عليك تسجيل عدة ترويسات مقدماً.

معلو إضافية للعنوان:

حدد المعلومات التي ترغب في إضافتها. يمكنك اختبار واحدة من رقم الهاتف و قائمة الوجهة.

تقرير الإرسال:

لطباعة تقرير إرسال بعد إرسالك للفاكس.

خطأ في الطباعة يطبع التقرير في حالة حدوث خطأ فقط.

عندما يكون الإعداد إرفاق الصورة بالتقرير معيناً في الإعدادات < إعدادات الفاكس < إعدادات التقرير، تتم أيضاً طباعة الفاكسات التي بها أخطاء مع التقرير.

معلومات ذات صلة

← "إرسال عدة صفحات من وثيقة أحادية اللون (إرسال مباشر)" في الصفحة 86

← "إرسال فاكسات أحادية اللون في وقت معين من اليوم (إرسال الفاكس لاحقاً)" في الصفحة 86

المزيد

حدد القوائم على لوحة التحكم كما هو موضح أدناه.

الفاكس < القائمة < المزيد

سجل الإرسال:

يمكنك مراجعة سجل مهام الفاكس المرسل والمستلمة.

تقرير الفاكس:

الإرسال الأخير:

طباعة تقرير للفاكس السابق الذي تم إرساله أو استلامه حسب الاختيار.

سجل الفاكس:

طباعة تقرير إرسال. يمكنك الضبط بحيث تتم طباعة هذا التقرير تلقائياً باستخدام القائمة التالية.

الإعدادات < إعدادات الفاكس < إعدادات التقرير < طباعة سجل تلقائي

قائمة إعدادات الفاكس:

طباعة إعدادات الفاكس الحالية.

تتبع البروتوكول:

طباعة تقرير تفصيلي للفاكس السابق والذي تم إرساله أو استلامه.

إعادة طباعة الفاكسات:

لإعادة طباعة الفاكسات المستلمة في الطابعة.

استلام باختيار الوجهة:

عند ضبط ذلك إلى تشغيل ويمكنك الاتصال برقم الفاكس الخاص بالمُرسل، يمكنك استلام المستندات من آلة الفاكس الخاصة بالمُرسل. راجع المعلومات أدناه للحصول على التفاصيل بشأن كيفية استلام الفاكسات باستخدام استلام باختيار الوجهة.

عندما تترك قائمة الفاكس، فإن الإعداد سيتغير إلى إيقاف (الإعداد الافتراضي).

إعدادات الفاكس:

للوصول إلى الإعدادات < إعدادات الفاكس.

معلومات ذات صلة

← "استلام الفاكسات بالاستقصاء (استلام باختيار الوجهة)" في الصفحة 89

← "إعدادات الفاكس" في الصفحة 213

مدير جهات الاتصال

حدد القوائم على لوحة التحكم كما هو موضح أدناه:

الفاكس < القائمة < مدير جهات الاتصال

للوصول إلى الإعدادات < مدير جهات الاتصال.

يمكنك إضافة جهات اتصالك أو تحريرها.

استخدام ميزات الفاكس الأخرى

طباعة تقرير الفاكس يدوياً

1. حدد الفاكس في الشاشة الرئيسية.
حدد عنصرًا، واستخدم أزرار ▲ ▼ ◀ ▶، ثم اضغط على الزر OK.
 2. اضغط على الزر OK، وحدد المزيد.
 3. حدد تقرير الفاكس.
 4. حدد التقرير الذي ترغب في طباعته، واتبع التعليمات المعروضة على الشاشة.
- ملاحظة:
يمكنك تغيير تنسيق التقرير. من الشاشة الرئيسية، حدد الإعدادات < إعدادات الفاكس < إعدادات إرفاق الصورة بالتقرير أو تنسيق التقرير.

إرسال فاكس من جهاز الكمبيوتر

يمكنك إرسال فاكسات من جهاز الكمبيوتر باستخدام برنامج تشغيل FAX Utility و PC-FAX.

ملاحظة:

- ☐ تحقق مما إذا كان FAX Utility وبرنامج تشغيل PC-FAX الخاص بالطابعة قد نُبتا قبل استخدام هذه الميزة.
"تطبيق لتكوين عمليات الفاكس وإرسال الفاكسات برنامج (FAX Utility)" في الصفحة 205
"تطبيق لإرسال الفاكسات (برنامج التشغيل PC-FAX)" في الصفحة 206

- ☐ إذا لم يتم تثبيت FAX Utility، فعليك تثبيت FAX Utility باستخدام EPSON Software Updater (تطبيق مخصص لتحديث البرامج).
EPSON Software Updater FY19 "تطبيق لتحديث البرنامج والبرامج الثابتة (Epson Software Updater)" في الصفحة 207

إرسال المستندات التي تم إنشاؤها باستخدام تطبيق (Windows)

بتحديد فاكس الطابعة من القائمة طباعة لتطبيق مثل Microsoft Word أو Excel، يمكنك إرسال البيانات مثل المستندات والرسومات والجداول التي أنشأتها مباشرة، مع ورقة الغلاف.

ملاحظة:

يستخدم الشرح التالي Microsoft Word كمثال. قد تختلف العملية الفعلية اعتماداً على التطبيق الذي تستخدمه. للحصول على مزيد من التفاصيل، راجع تعليمات التطبيق.

1. باستخدام أحد التطبيقات، قم بإنشاء مستند لإرساله بالفاكس.
2. انقر فوق طباعة من قائمة ملف.
تظهر نافذة طباعة التطبيق.
3. حدد (FAX) XXXXXX (إذ يكون XXXXXX هو اسم الطابعة الخاصة بك) في الطباعة، ومن ثم تحقق من إعدادات إرسال الفاكس.
☐ حدد 1 في عدد النسخ. قد لا يتم إرسال الفاكس بشكل صحيح إذا قمت بتحديد 2 أو أكثر.
☐ يمكنك إرسال عدد يصل إلى 100 من الصفحات في عملية إرسال فاكس واحدة.

4. انقر فوق خصائص الطابعة أو الخصائص إذا أردت تحديد حجم الورق، أو الاتجاه، أو اللون، أو جودة الصورة، أو كثافة الأحرف. للحصول على مزيد من التفاصيل، راجع تعليمات برنامج تشغيل PC-FAX.

5. انقر فوق طباعة.

ملاحظة:

عند الإرسال لأول مرة باستخدام FAX Utility، يتم عرض نافذة لتسجيل المعلومات الخاصة بك. أدخل البيانات الضرورية، ثم انقر فوق موافق.

يتم عرض إعدادات المستلم الخاصة بـ FAX Utility.

6. عندما ترغب في إرسال مستندات أخرى في عملية إرسال الفاكس نفسها، حدد مربع الاختيار إضافة مستندات لإرسالها. تُعرض شاشة إضافة المستندات عندما تنقر فوق التالي في الخطوة رقم 9.

7. حدد مربع الاختيار إرفاق ورقة غلاف حسب الضرورة.

8. حدد أحد المستلمين.

□ تحديد أحد المستلمين (الاسم ورقم الفاكس وما إلى ذلك) من دفتر هاتف PC-FAX:

إذا تم حفظ المستلم في دفتر الهاتف، فقم بالخطوات التالية.

1 انقر فوق علامة التبويب دفتر هاتف PC-FAX.

2 حدد المستلم من القائمة وانقر فوق إضافة.

□ تحديد مستلم (الاسم ورقم الفاكس وما إلى ذلك) من جهات الاتصال على الطابعة:

إذا تم حفظ المستلم في جهات الاتصال على الطابعة، فقم بالخطوات التالية.

1 انقر فوق علامة التبويب جهات الاتصال في الطابعة.

2 حدد جهات الاتصال من القائمة ثم انقر فوق إضافة للانتقال إلى نافذة إضافة إلى المستلم.

3 حدد جهات الاتصال من القائمة المعروضة ومن ثم انقر فوق تحرير.

4 أضف المعلومات الشخصية مثل الشركة/المؤسسة و اللقب عند الضرورة، ومن ثم انقر فوق موافق للعودة إلى نافذة إضافة إلى المستلم.

5 عند الضرورة، حدد خانة اختيار التسجيل في دفتر هاتف PC-FAX لحفظ جهات الاتصال في دفتر هاتف PC-FAX.

6 انقر فوق موافق.

□ تحديد مستلم (الاسم ورقم الفاكس وما إلى ذلك) مباشرة:

قم بالخطوات التالية.

1 انقر فوق علامة التبويب الاتصال اليدوي.

2 اضبط المعلومات الضرورية.

3 انقر فوق إضافة.

وبالإضافة إلى ذلك، من خلال النقر فوق حفظ إلى دفتر الهاتف، يمكنك حفظ المستلم في القائمة تحت علامة التبويب دفتر هاتف PC-FAX.

ملاحظة:

□ إذا تم تعيين نوع الخط الخاص بالطابعة إلى PBX وتم تعيين رمز الوصول لاستخدام العلامة (#) بدلاً من إدخال رمز البادئة الفعلي، أدخل العلامة (#). للحصول على مزيد من التفاصيل، راجع نوع الخط في الإعدادات الأساسية من رابط المعلومات ذات الصلة أدناه.

□ إذا قمت بتحديد أدخل رقم الفاكس مرتين في إعدادات اختيارية على شاشة FAX Utility الرئيسية، فسيتم عليك إدخال الرقم نفسه مرة أخرى عند النقر فوق إضافة أو التالي.

تتم إضافة المستلم إلى قائمة المستلمين المعروضة في الجزء العلوي من النافذة.

9. اضغط على التالي.

- عندما تحدد مربع الاختيار إضافة مستندات لإرسالها، اتبع الخطوات المذكورة أدناه لإضافة المستندات في نافذة دمج المستندات.
- 1 افتح أحد المستندات التي تريد إضافتها، ثم حدد الطابعة نفسها (اسم الفاكس) في نافذة الطابعة. حينها يُضاف المستند إلى قائمة قائمة المستندات المطلوب دمجها.
- 2 انقر فوق المعاينة للتحقق من المستند المدمج.
- 3 اضغط على التالي.

ملاحظة:

يتم تطبيق إعدادات جودة الصورة واللون التي حددتها للمستند الأول على المستندات الأخرى.

- عند تحديد مربع الاختيار إرفاق ورقة غلاف، حدد محتوى ورقة الغلاف في نافذة إعدادات ورقة الغلاف.
- 1 حدد إحدى أوراق الغلاف من العينات الموجودة في قائمة ورقة الغلاف. لاحظ أنه لا توجد وظيفة لإنشاء ورقة غلاف أصلية أو لإضافة ورقة غلاف أصلية إلى القائمة.
- 2 أدخل الموضوع والرسالة.
- 3 اضغط على التالي.

ملاحظة:

اضبط ما يلي حسب الضرورة في إعدادات ورقة الغلاف.

- انقر فوق تنسيق ورقة الغلاف إذا كنت ترغب في تغيير ترتيب العناصر في ورقة الغلاف. يمكنك تحديد حجم ورقة الغلاف في حجم الورق. كما يمكنك تحديد ورقة غلاف بحجم مختلف للمستند الذي يتم إرساله.
- انقر فوق الخط إذا كنت ترغب في تغيير الخط المستخدم للنص في ورقة الغلاف.
- انقر فوق إعدادات المرسل إذا كنت ترغب في تغيير معلومات المرسل.
- انقر فوق معاينة تفصيلية إذا كنت تريد التحقق من ورقة الغلاف مع الموضوع والرسالة الذين أدخلتهما.

10. تحقق من محتوى عملية الإرسال وانقر فوق إرسال.

تأكد من صحة اسم المستلم ورقم الفاكس قبل الإرسال. انقر فوق معاينة لمعاينة ورقة الغلاف والمستند المرسل. بمجرد بدء الإرسال، تظهر نافذة تعرض حالة الإرسال.

ملاحظة:

- لإيقاف الإرسال، حدد البيانات، ثم انقر فوق إلغاء . كما يمكنك أيضاً إلغاء الأمر باستخدام لوحة التحكم بالطابعة.
- في حالة حدوث خطأ أثناء الإرسال، تظهر نافذة خطأ اتصال. تحقق من معلومات الخطأ وأعد الإرسال.
- لا يتم عرض شاشة مراقب حالة الفاكس (الشاشة المذكورة أعلاه حيث يمكنك التحقق من حالة الإرسال) إذا لم يتم تحديد عرض مراقب حالة الفاكس أثناء الإرسال في شاشة إعدادات اختيارية الخاصة بالشاشة الرئيسية لـ FAX Utility.

معلومات ذات صلة

← "قائمة الإعدادات الأساسية" في الصفحة 213

إرسال المستندات التي تم إنشاؤها باستخدام تطبيق (Mac OS)

بتحديد الطابعة المزودة بفاكس من القائمة طباعة لتطبيق متوفر تجارياً، يمكنك إرسال البيانات مثل المستندات والرسومات والجداول التي قمت بإنشائها.

ملاحظة:

يستخدم الشرح التالي تحرير نص، تطبيق نظام التشغيل Mac OS القياسي كمثال.

1. قم بإنشاء المستند الذي تريد إرساله بالفاكس في أحد التطبيقات.

2. انقر فوق طباعة من القائمة ملف.

يتم عرض نافذة طباعة التطبيق.

3. حدد الطابعة الخاصة بك (اسم الفاكس) في الاسم، انقر فوق ▼ لعرض الإعدادات التفصيلية، وتحقق من إعدادات الطباعة، ثم انقر فوق OK.

4. اضبط الإعدادات لكل عنصر.

حدد 1 في عدد النسخ. حتى إذا قمت بتحديد 2 أو أكثر، فسيتم إرسال نسخة واحدة فقط.

يمكنك إرسال عدد يصل إلى 100 من الصفحات في عملية إرسال فاكس واحدة.

ملاحظة:

يكون حجم صفحة المستندات التي يمكنك إرسالها مماثلاً لحجم الورقة التي يمكنك إرسالها بالفاكس من الطابعة.

5. حدد إعدادات الفاكس من القائمة المنبثقة، ثم اضبط الإعدادات لكل عنصر.

راجع تعليمات برنامج تشغيل PC-FAX للحصول على شرح لكل عنصر إعداد.

انقر فوق  أسفل يسار النافذة لفتح تعليمات برنامج تشغيل PC-FAX.

6. حدد قائمة إعدادات المستلم ثم حدد المستلم.

تحديد مستلم (الاسم ورقم الفاكس وما إلى ذلك) مباشرةً:

انقر فوق عنصر إضافة وأدخل المعلومات اللازمة، ثم انقر فوق . تتم إضافة المستلم إلى قائمة المستلمين المعروضة في الجزء العلوي من النافذة.

إذا قمت بتحديد "أدخل رقم الفاكس مرتين" في إعدادات برنامج تشغيل PC-FAX تحتاج إلى إدخال نفس الرقم مرة أخرى عند النقر فوق .

إذا كان خط اتصال الفاكس الخاص بك يتطلب رمز بادئة، أدخل بادئة الوصول الخارجي.

ملاحظة:

إذا تم تعيين نوع الخط الخاص بالطابعة إلى PBX وتم تعيين رمز الوصول لاستخدام العلامة (#) بدلاً من إدخال رمز البادئة الفعلي، أدخل العلامة (#). للحصول على مزيد من التفاصيل، راجع نوع الخط في الإعدادات الأساسية من رابط المعلومات ذات الصلة أدناه.

تحديد مستلم (الاسم ورقم الفاكس وما إلى ذلك) من دفتر الهاتف:

إذا تم حفظ المستلم في دفتر الهاتف، فانقر فوق . حدد المستلم من القائمة، وانقر فوق إضافة < موافق.

إذا كان خط اتصال الفاكس الخاص بك يتطلب رمز بادئة، أدخل بادئة الوصول الخارجي.

ملاحظة:

إذا تم تعيين نوع الخط الخاص بالطابعة إلى PBX وتم تعيين رمز الوصول لاستخدام العلامة (#) بدلاً من إدخال رمز البادئة الفعلي، أدخل العلامة (#). للحصول على مزيد من التفاصيل، راجع نوع الخط في الإعدادات الأساسية من رابط المعلومات ذات الصلة أدناه.

7. تحقق من إعدادات المستلم ثم انقر فوق فاكس.

يبدأ الإرسال.

تأكد من صحة اسم المستلم ورقم الفاكس قبل الإرسال.

ملاحظة:

إذا قمت بالنقر فوق رمز الطابعة في Dock، يتم عرض شاشة التحقق من حالة النقل. لإيقاف الإرسال، انقر فوق البيانات، ثم انقر فوق حذف.

في حالة حدوث خطأ أثناء الإرسال، يتم عرض رسالة فشل النقل. تحقق من سجلات النقل على شاشة سجل نقل الفاكس.

قد لا يتم إرسال مستندات ذات حجم ورق مختلط بشكل صحيح.

معلومات ذات صلة

← "قائمة الإعدادات الأساسية" في الصفحة 213

استلام الفاكسات على جهاز كمبيوتر

يُمكن استلام الفاكسات بواسطة إحدى الطابعات وحفظها بتنسيق PDF على جهاز كمبيوتر متصل بالطابعة. استخدم (تطبيق) FAX Utility لضبط الإعدادات.

للحصول على مزيد من التفاصيل حول كيفية تشغيل FAX Utility، راجع العمليات الأساسية في تعليمات FAX Utility (المعروضة في النافذة الرئيسية). إذا تم عرض شاشة إدخال كلمة المرور على شاشة الكمبيوتر بينما تقوم بضبط الإعدادات، فأدخل كلمة المرور. إذا لم تكن تعرف كلمة المرور، فاتصل بالمسؤول الذي تتبعه.

ملاحظة:

□ تحقق من تثبيت FAX Utility وضبط إعدادات FAX Utility قبل استخدام هذه الميزة.

"تطبيق لتكوين عمليات الفاكس وإرسال الفاكسات برنامج (FAX Utility)" في الصفحة 205

□ إذا لم يتم تثبيت FAX Utility، فعليك تثبيت FAX Utility باستخدام EPSON Software Updater (تطبيق مخصص لتحديث البرامج).

EPSON Software Updater FY19 "تطبيق لتحديث البرنامج والبرامج الثابتة (Epson Software Updater)" في الصفحة 207

هام!

□ لاستلام فاكسات على كمبيوتر، يجب تعيين وضع الاستلام على لوحة التحكم بالطابعة إلى تلقاء. لضبط الإعدادات في لوحة تحكم الطابعة، حدد الإعدادات < إعدادات الفاكس < الإعدادات الأساسية < وضع الاستلام.

□ يجب أن يكون جهاز الكمبيوتر المعين لاستلام الفاكسات قيد التشغيل دائماً. يتم حفظ المستندات المستلمة في ذاكرة الطابعة مؤقتاً قبل حفظها في الكمبيوتر. إذا قمت بإيقاف تشغيل الكمبيوتر، فقد تصبح ذاكرة الطابعة ممتلئة مما يجعلها غير قادرة على إرسال المستندات إلى الكمبيوتر.

□ عند حفظ الفاكسات المستلمة بشكل مؤقت في ذاكرة الطابعة، يُضيء مصباح .

□ لقراءة الفاكسات المستلمة، يجب عليك تثبيت أحد تطبيقات عرض ملفات PDF، مثل Adobe Reader، في الكمبيوتر.

معلومات ذات صلة

← "ضبط الإعدادات لإرسال الفاكسات على الكمبيوتر واستلامها" في الصفحة 78

التحقق من وجود فاكسات جديدة (Windows)

عند ضبط الكمبيوتر لحفظ الفاكسات المستلمة بواسطة الطابعة، يمكنك حينها التحقق من حالة معالجة الفاكسات المستلمة، وما إذا كان هنا أي فاكسات جديدة أم لا باستخدام رمز الفاكس الموجود على شريط مهام Windows. عند ضبط الكمبيوتر لعرض إشعارات عند استلام فاكسات جديدة، تنبثق شاشة إشعار بالقرب من علبة نظام Windows، كما يمكنك التحقق من وجود فاكسات جديدة.

ملاحظة:

□ تمت إزالة بيانات الفاكسات المستلمة المحفوظة على جهاز الكمبيوتر من ذاكرة الطابعة.

□ ستحتاج إلى Adobe Reader لعرض الفاكسات المستلمة نظراً لحفظها كملفات PDF.

استخدام رمز الفاكس الموجود على شريط مهام (Windows)

يمكنك التحقق من وجود فاكسات جديدة وحالة التشغيل باستخدام رمز الفاكس المعروض على شريط مهام Windows.

1. افحص الرمز.

 وضع الاستعداد.

 : التحقق من وجود فاكسات جديدة.

 : اكتمال استيراد الفاكسات الجديدة.

2. انقر بزر الماوس الأيمن فوق الرمز، ثم انقر فوق عرض سجل الفاكسات المستلمة.
يتم عرض شاشة سجل الفاكسات المستلمة.

3. تحقق من التاريخ والمرسل في القائمة، ثم افتح الملف المستلم بتنسيق PDF.

ملاحظة:

تُعاد تسمية الفاكسات المستلمة تلقائياً باستخدام تنسيق التسمية التالي.

YYYYMMDDHHMMSS_xxxxxxxxxx_nnnnn (سنة/شهر/يوم/ساعة/دقيقة/ثانية، رقم المرسل)

يمكنك أيضاً فتح مجلد الفاكس المستلم مباشرةً عند النقر بزر الماوس الأيمن فوق الرمز. للحصول على مزيد من التفاصيل، راجع إعدادات اختيارية في FAX Utility وتعليماتها (المعروضة على النافذة الرئيسية).

عندما يُشير رمز الفاكس إلى وضع الاستعداد، يمكنك التحقق من وجود فاكسات جديدة فوراً عن طريق تحديد التحقق من الفاكسات الجديدة الآن.

استخدام نافذة الإشعارات (Windows)

عند تعيين الإعدادات إعلامي بالفاكسات الجديدة الموجودة، تظهر نافذة إشعارات بالقرب من شريط المهام لكل فاكس وارد.

1. تحقق من شاشة الإشعارات المعروضة على شاشة الكمبيوتر الخاص بك.

ملاحظة:

تختفي شاشة الإشعارات إذا لم يتم اتخاذ أي إجراء خلال فترة زمنية محددة. يمكنك تغيير إعدادات الإشعارات مثل مدة العرض.

2. انقر في أي مكان في شاشة الإشعارات، باستثناء زر .

يتم عرض شاشة سجل الفاكسات المستلمة.

3. تحقق من التاريخ والمرسل في القائمة، ثم افتح الملف المستلم بتنسيق PDF.

ملاحظة:

تُعاد تسمية الفاكسات المستلمة تلقائياً باستخدام تنسيق التسمية التالي.

YYYYMMDDHHMMSS_xxxxxxxxxx_nnnnn (سنة/شهر/يوم/ساعة/دقيقة/ثانية، رقم المرسل)

يمكنك أيضاً فتح مجلد الفاكس المستلم مباشرةً عند النقر بزر الماوس الأيمن فوق الرمز. للحصول على مزيد من التفاصيل، راجع إعدادات اختيارية في FAX Utility وتعليماتها (المعروضة على النافذة الرئيسية).

التحقق من وجود فاكسات جديدة (Mac OS)

يمكنك التحقق من وجود فاكسات جديدة باتباع إحدى الطرق التالية. لا تتوفر تلك الميزة سوى على أجهزة الكمبيوتر التي تم ضبطها على "حفظ" (حفظ الفاكسات على هذا الكمبيوتر) فقط.

افتح مجلد الفاكسات المستلمة (المحدد في إعدادات الإخراج للفاكسات المستلمة)

افتح مراقب استلام الفاكس وانقر فوق التحقق من الفاكسات الجديدة الآن.

□ إشعار بأن الفاكسات الجديدة تم استلامها

حدد أرسل إلى إشعاراً بالفاكسات الجديدة عبر رمز الإرساء الموجود في مراقب استلام الفاكس < التفضيلات في الأداة المساعدة للفاكس، سيظهر رمز مراقبة استلام الفاكس الموجود على القاعدة لإعلامك بوصول فاكسات جديدة.

افتح مجلد الفاكسات المستلمة من مراقبة الفاكسات المستلمة (Mac OS)

يمكنك فتح مجلد الحفظ من الكمبيوتر المحدد لاستلام الفاكسات عند تحديد "حفظ" (حفظ الفاكسات على هذا الكمبيوتر).

1. انقر فوق رمز مراقبة الفاكسات المستلمة الموجود في Dock لفتح مراقب استلام الفاكس.

2. حدد الطابعة وانقر فوق فتح المجلد، أو انقر مرتين فوق اسم الطابعة.

3. تحقق من التاريخ والمرسل في اسم الملف ثم افتح ملف PDF.

ملاحظة:

تتم إعادة تسمية الفاكسات المستلمة تلقائياً باستخدام تنسيق التسمية التالي.

YYYYMMDDHHMMSS_xxxxxxxxxx_nnnnn (سنة/شهر/يوم/ساعة/دقيقة/ثانية_رقم المرسل)

يتم عرض المعلومات التي يرسلها المرسل كرقم المرسل. قد لا يتم عرض هذا الرقم وفقاً للمرسل.

إلغاء ميزة حفظ الفاكسات الواردة إلى الكمبيوتر

يمكنك إلغاء حفظ الفاكسات إلى الكمبيوتر من خلال استخدام FAX Utility.

للحصول على مزيد من التفاصيل، راجع العمليات الأساسية في تعليمات FAX Utility (المعرضة على النافذة الرئيسية).

ملاحظة:

□ في حال تواجد أي فاكسات لم يتم حفظها إلى الكمبيوتر، لا يمكنك إلغاء الميزة لحفظ الفاكسات على الكمبيوتر.

□ يمكنك أيضاً تغيير الإعدادات على القائمة. انظر «المعلومات ذات الصلة» أدناه لتغيير الإعدادات.

معلومات ذات صلة

◀ ضبط إعداد حفظ إلى الكمبيوتر إلى عدم استلام الفاكسات" في الصفحة 78

صيانة الطابعة

- 101 التحقق من مستوى الحبر.
- 101 تحسين جودة الطباعة، والنسخ، والمسح الضوئي، والفاكس.
- 108 تنظيف الطابعة.
- 109 تنظيف الحبر المُنسكب.

التحقق من مستوى الحبر

للتأكد من الحبر الفعلي المتبقي، افحص بعينيك مستويات الحبر الموجودة في خزانات الطابعة.



ملاحظة:

يمكنك أيضاً التحقق من مستويات الحبر التقريبية من خلال شاشة الحالة في برنامج تشغيل الطابعة.

Windows

انقر فوق **EPSON Status Monitor 3** بعلامة التبويب الصيانة.

في حال تعطيل **EPSON Status Monitor 3**، انقر فوق إعدادات موسعة بعلامة التبويب الصيانة، ثم حدد **EPSON Status Monitor 3** لتمكين **EPSON Status Monitor**.

Mac OS

قائمة **Apple** < تفضيلات النظام < الطابعات والمساحات الضوئية (أو الطباعة والمسح الضوئي، الطباعة والفاكس) < **Epson(XXXX)** < الخيارات والمستلزمات < وحدة < فتح وحدة الطباعة < **EPSON Status Monitor**

معلومات ذات صلة

← "إعادة تعبئة خزانات الحبر" في الصفحة 183

تحسين جودة الطباعة، والنسخ، والمسح الضوئي، والفاكس

فحص رأس الطباعة وتنظيفه

إذا انسدت الفوهات، فسوف تصبح المطبوعات باهتة أو تظهر أشرطة مرئية أو ألوان غير متوقعة. إذا كانت الفوهات مسدودة للغاية، فستتم طباعة ورقة فارغة. عندما تنخفض جودة الطباعة، استخدم أولاً ميزة فحص الفوهات للتحقق مما إذا كانت الفوهات مسدودة أو لا. في حال انسداد الفوهات، نظّف رأس الطباعة.

هام!

- لا تفتح الغطاء الداخلي أو توقف تشغيل الطابعة أثناء تنظيف الرأس. في حالة عدم اكتمال تنظيف الرأس، قد لا تتمكن من الطباعة.
- ينبغي مراعاة أن تنظيف الرأس يستهلك الحبر ويجب عدم القيام به أكثر من اللازم.
- عند انخفاض مستوى الحبر، قد لا تتمكن من تنظيف رأس الطباعة.
- إذا لم تتحسن جودة الطباعة بعد تكرار فحص الفوهة وتنظيف الرأس 3 مرات، فانتظر لمدة 12 ساعات على الأقل دون طباعة، ثم افحص الفوهة مجدداً وأعد تنظيف الرأس عند الضرورة. ونوصي بإيقاف تشغيل الطابعة بالضغط على الزر . وفي حال استمرار عدم تحسن جودة الطباعة، قم بتشغيل تنظيف فعّال.
- لمنع جفاف رأس الطباعة، لا تفصل سلك الطابعة أثناء تشغيل الطاقة.

يمكنك التحقق من رأس الطباعة وتنظيفه باستخدام لوحة تحكم الطابعة.

1. حدد الصيانة في لوحة تحكم الطابعة.
- حدد عنصرًا، واستخدم أزرار ، ثم اضغط على الزر OK.
2. حدد التحقق من الفوهة.
3. اتبع التعليمات المعروضة على الشاشة لتحميل الورق وطباعة نموذج فحص الفوهة.
4. تحقق من النموذج المطبوع لمعرفة ما إذا كانت فوهات رأس الطباعة مسدودة أو لا.

A) OK

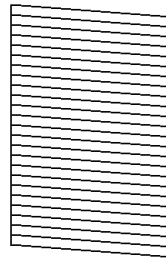

B) NG

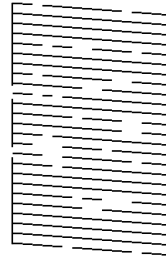

C) NG

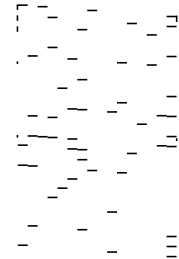

A:

تتم طباعة كل الخطوط. حدد لا. لا توجد خطوات أخرى مطلوبة.

B أو قريب من B

بعض الفوهات مسدودة. حدد نعم، ثم اتبع التعليمات المعروضة على الشاشة لتنظيف رأس الطباعة. يُطبع نموذج فحص الفوهة تلقائياً، وذلك عند انتهاء عملية التنظيف.

C أو قريب من C

إذا كانت معظم الخطوط مفقودة أو غير مطبوعة، فهذا يشير إلى أن معظم الفوهات مسدودة. حدد لا للخروج من ميزة فحص الفوهات، ثم شغل عملية تنظيف فعّال. لمعرفة مزيد من التفاصيل، راجع "المعلومات ذات الصلة" المذكورة أدناه.

5. كرر عملية التنظيف وطباعة النموذج حتى تتم طباعة كل السطور بصورة كاملة.

هام!

إذا لم تتحسن جودة الطباعة بعد تكرار فحص الفوهة وتنظيف الرأس 3 مرات، فانتظر لمدة 12 ساعات على الأقل دون طباعة، ثم افحص الفوهة مجدداً وأعد تنظيف الرأس عند الضرورة. ونوصي بإيقاف تشغيل الطابعة بالضغط على الزر . وفي حال استمرار عدم تحسن جودة الطباعة، قم بتشغيل تنظيف فعّال.

ملاحظة:

يمكنك أيضاً التحقق من رأس الطباعة وتنظيفه من برنامج تشغيل الطابعة.

Windows 

انقر فوق فحص فوهات رؤوس الطباعة بعلامة التبويب الصيانة.

Mac OS 

قائمة Apple < تفضيلات النظام < الطابعات والمساحات الضوئية (أو الطباعة والمسح الضوئي، الطباعة والفاكس) < Epson(XXXX) < الخيارات والمستلزمات < وحدة < فتح وحدة الطباعة < فحص فوهات رؤوس الطباعة

معلومات ذات صلة

← "تشغيل تنظيف فعّال" في الصفحة 103

تشغيل تنظيف فعّال

تتيح لك الأداة المساعدة تنظيف فعّال استبدال كل الحبر الموجود داخل أنابيب الحبر. قد تحتاج إلى استخدام هذه الميزة لتحسين جودة الطباعة في الحالات التالية.

 إذا كانت مستويات الحبر منخفضة جداً لدرجة أنه لا يمكن رؤيتها في نافذة خزان الحبر وقيمت بالطباعة أو إجراء تنظيف للرأس.

 لقد أجريت فحص الفوهة وتنظيف الرأس 3 مرات ثم انتظرت لمدة لا تقل عن 12 ساعة دون إجراء عملية الطباعة، لكن مع ذلك لم تتحسن جودة الطباعة.

قم بقراءة الإرشادات التالية قبل تشغيل هذه الميزة.

هام!

تأكد من وجود حبر كافٍ في خزان الحبر.
تحقق بعينيك من أن جميع خزانات الحبر مملوءة حتى ثلثها على الأقل. قد تؤدي مستويات الحبر المنخفضة أثناء تنظيف فعّال إلى تلف المنتج.

هام!

يتطلب توفر فاصل زمني مدته 12 ساعة بين كل تنظيف فعّال.
عادة، يجب أن يحل تنظيف فعّال واحد مشكلة جودة الطباعة خلال 12 ساعة. ومن ثم، لتجنب الاستخدام غير الضروري للحبر، يجب عليك الانتظار لمدة 12 ساعة قبل أن تحاول مرة أخرى.

هام!

قد يكون استبدال علبة الصيانة مطلوباً.
سيتم إيداع الحبر في علبة الصيانة. إذا أصبحت ممتلئة، يجب عليك إعداد علبة صيانة بديلة وتركيبها لمواصلة الطباعة.

ملاحظة:

عندما تكون مستويات الحبر أو المساحة الخالية في علبة الصيانة غير كافية من أجل تنظيف فعّال، فلا يمكنك تشغيل هذه الميزة. حتى في هذه الحالة، فقد تظل المستويات والمساحة الخالية الخاصة بالطابعة.

1. حدد الصيانة في لوحة تحكم الطابعة.

حدد عنصرًا، واستخدم أزرار ▲ ▼ ◀ ▶، ثم اضغط على الزر OK.

2. حدد تنظيف فعّال.

3. اتبع الإرشادات المعروضة على الشاشة لتشغيل ميزة تنظيف فعّال.

ملاحظة:

إذا تعذر عليك تشغيل هذه الميزة، فقم بحل المشكلات المعروضة على الشاشة. بعد ذلك، قم باتباع هذه الإجراءات من الخطوة 1 لتشغيل هذه الميزة مجددًا.

4. وبعد تشغيل الخاصية تلك، تحقق من الفوهات للتأكد من عدم انسدادها.

للحصول على تفاصيل حول كيفية تشغيل فحص الفوهات، راجع رابط المعلومات ذات الصلة أدناه.

هام!

إذا لم تتحسن جودة الطباعة بعد تشغيل تنظيف فعّال، فانتظر لمدة 12 من الساعات على الأقل دون طباعة، ثم اطبع نموذج فحص الفوهة مرة أخرى. أجر عملية تنظيف رأس الطباعة أو تنظيف فعّال مرة أخرى حسب النموذج المطبوع. وفي حال استمرار عدم تحسن الجودة، اتصل بدعم Epson.

ملاحظة:

يمكنك أيضاً إجراء تنظيف عميق من برنامج تشغيل الطابعة. اطلع على رابط المعلومات ذات الصلة أدناه للحصول على التفاصيل.

منع انسداد الفوهات

استخدم دائماً زر الطاقة عند تشغيل الطابعة وإيقاف تشغيلها.

تأكد من إيقاف تشغيل مصباح الطاقة قبل فصل سلك الطاقة.

الحبر نفسه يمكن أن يجف إذا لم تتم تغطيته. يشبه الأمر تماماً وضع غطاء على قلم حبر أو قلم زيتي لمنعه من الجفاف، تأكد من تغطية رأس الطباعة بشكل صحيح لمنع الحبر من الجفاف.

عند فصل سلك الطاقة أو انقطاع التيار الكهربائي أثناء تشغيل الطابعة، قد لا تتم تغطية رأس الطباعة بشكل صحيح. إذا تم ترك رأس الطباعة دون تغطية، فقد يتعرّض للجفاف مما يؤدي إلى انسداد الفتحات (منافذ الحبر).

في هذه الحالات، قم بتشغيل الطابعة وإيقاف تشغيلها مرة أخرى بأسرع وقت ممكن لتغطية رأس الطباعة.

محاذاة رأس الطباعة

إذا لاحظت عدم محاذاة الخطوط الرأسية أو وجود صور مموهة، فاضبط محاذاة رأس الطباعة.

1. حدد الصيانة في لوحة تحكم الطابعة.

حدد عنصرًا، واستخدم أزرار ▲ ▼ ◀ ▶، ثم اضغط على الزر OK.

2. حدد محاذاة رأس الطباعة.

3. حدد إحدى قوائم المحاذاة.

□ في حالة عدم محاذاة الخطوط الرأسية أو إذا كانت المطبوعات تبدو مموهة: فحدد محاذاة عمودية.

□ عند ظهور الأشرطة الأفقية على فواصل زمنية منتظمة: حدد محاذاة أفقية.

4. اتبع التعليمات الظاهرة على الشاشة.

تنظيف مسار الورق عند تلطخ الحبر

في حال استمر تلطخ المطبوعات، نظّف البكرة الداخلية.

هام! ⚠

لا تستخدم المناديل الورقية لتنظيف الجزء الداخلي للطابعة. فقد يؤدي ذلك إلى انسداد فوهات رأس الطباعة بالنسالة.

1. حدد الصيانة في لوحة تحكم الطابعة.

حدد عنصرًا، واستخدم أزرار ▲ ▼ ◀ ▶ ثم اضغط على الزر OK.

2. حدد تنظيف موجه الورق.

3. اتبع التعليمات الظاهرة على الشاشة لتحميل الورق وتنظيف مسار الطباعة.

4. كرر هذا الإجراء حتى يخرج الورق غير ملطخ بالحبر.

تنظيف زجاج المساحة الضوئية

عند تلطخ النسخ أو الصور الممسوحة ضوئيًا، نظّف زجاج المساحة الضوئية.

تنبيه! ⚠

كن حذرًا حتى لا تتحسّر يدك أو أصابعك عند فتح غطاء المستندات أو إغلاقه. قد يؤدي عدم الالتزام بذلك إلى تعرضك لخطر الإصابة.

هام! ⚠

لا تستخدم الكحول أو التز لتنظيف الطابعة. فقد تتسبب هذه المواد الكيميائية في تلف الطابعة.

1. افتح غلاف المستندات.

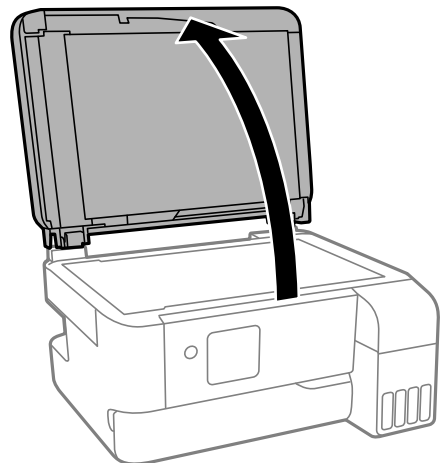

2. استخدم قطعة قماش ناعمة وجافة ونظيفة لتنظيف سطح زجاج المساحة الضوئية.

هام: !

❑ في حال تلخخ السطح الزجاجي ببقع الشحم أو بعض المواد الأخرى صعبة الإزالة، استخدم كمية صغيرة من منظف الزجاج وقطعة قماش ناعمة لإزالتها. امسح كل السائل المتبقي.

❑ لا تضغط على السطح الزجاجي بشدة.

❑ يرجى الانتباه حتى لا تتسبب في خدش السطح الزجاجي أو إتلافه. قد يقلل السطح الزجاجي التالف من جودة المسح الضوئي.

تنظيف ADF

عند تلخخ المستندات أو الصور الممسوحة ضوئياً من ADF أو في حالة عدم تغذية المستندات الأصلية بشكل صحيح في وحدة التغذية التلقائية للمستندات، قم بتنظيف وحدة التغذية التلقائية للمستندات.

هام: !

لا تستخدم الكحول أو التز لتنظيف الطابعة. فقد تتسبب هذه المواد الكيميائية في تلف الطابعة.

1. افتح غلاف ADF.

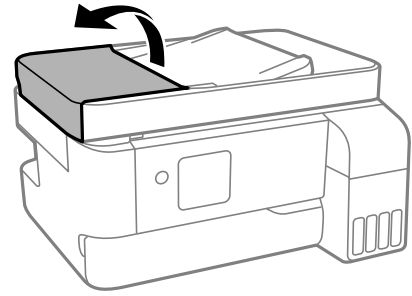

2. استخدم قطعة قماش ناعمة ومبللة لتنظيف البكرة والأجزاء الداخلية لـ ADF.

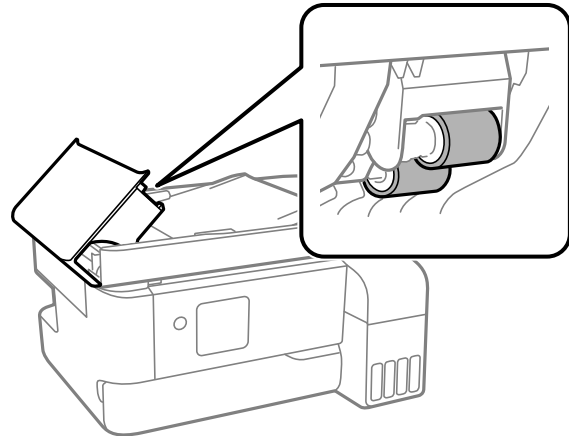

هام: !

قد يؤدي استخدام قطعة قماش جافة إلى إتلاف سطح البكرة. استخدم ADF بعد تجفيف الأسطوانة.

3. أغلق غلاف ADF، ثم افتح غلاف المستند.

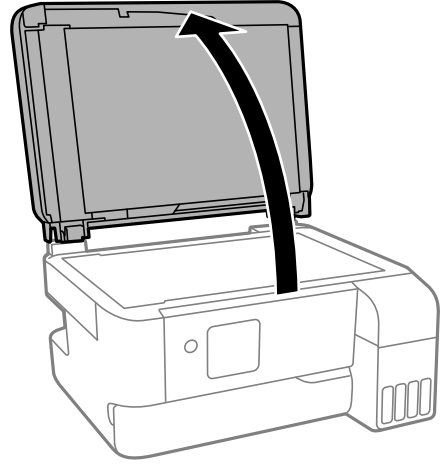

4. قم بتنظيف الجزء الموضح في الرسم.

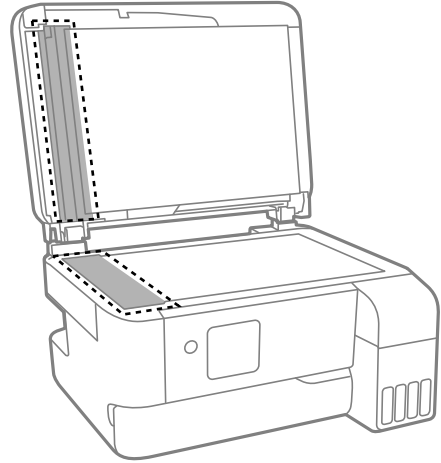

هام: 

في حالة تلطيخ السطح الزجاجي ببقع الشحم أو بعض المواد الأخرى صعبة الإزالة، استخدم كمية صغيرة من منظف الزجاج وقطعة قماش ناعمة لإزالتها. امسح كل السائل المتبقي.

لا تضغط على السطح الزجاجي بشدة.

يرجى الانتباه حتى لا تتسبب في خدش السطح الزجاجي أو إتلافه. قد يقلل السطح الزجاجي التالف من جودة المسح الضوئي.

5. في حالة تعذر حل المشكلة، أوقف تشغيل الطابعة عن طريق الضغط على الزر ، وافتح غلاف ADF، ثم ارفع درج إدخال وحدة التغذية التلقائية للمستندات.

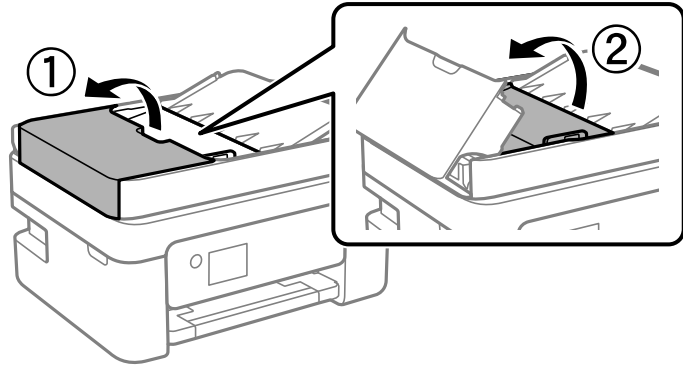

6. قم بتنظيف الجزء الموضح في الرسم.

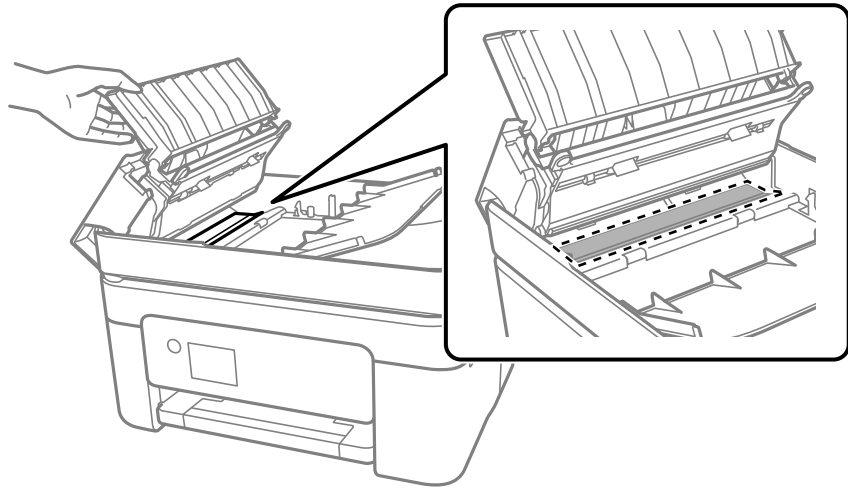

تنظيف الطابعة

إذا كان أيٌّ من المكونات والغطاء متسخاً أو مغبراً، فقم بإيقاف تشغيل الطابعة ونظفهما باستخدام قطعة قماش ناعمة ونظيفة ومبللة بالماء. وإذا لم تتمكن من إزالة الاتساخات، فجرب إضافة كمية صغيرة من المنظف المخفف إلى قطعة القماش المبللة.

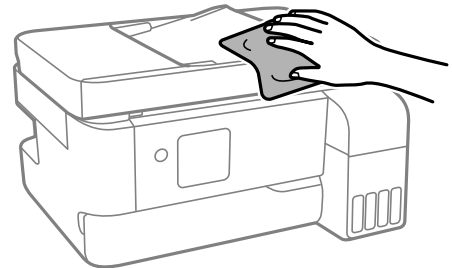

هام: !

- ❑ احرص على عدم إدخال الماء إلى ماكينة تشغيل الطابعة أو أيٍّ من مكوناتها الكهربائية. وإلا، فقد تتعرض الطابعة للتلف.
- ❑ لا تستخدم الكحول أو مزيل الطلاء لتنظيف المكونات والغطاء. فقد تُدمرها تلك المواد الكيميائية.
- ❑ لا تلمس الأجزاء الموضحة في الرسم التوضيحي التالي. فقد ينتج عن ذلك حدوث أعطال.

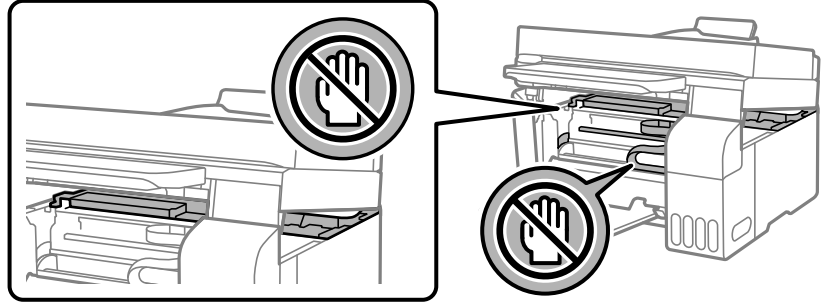

تنظيف الحبر المنسكب

إذا انسكب الحبر، فنظِّفه باستخدام الطرق التالية.

- ❑ إذا كان الحبر ملتصقاً بالمنطقة المحيطة بالخزان، فامسحه باستخدام قطعة قماش نظيفة أو قطعة قطن نظيفة.
- ❑ إذا انسكب الحبر على المكتب أو الأرض، فقم بمسحه فوراً. عندما يجف الحبر، سيكون من الصعب إزالة اللطخة الناشئة عنه. لمنع اللطخة من الانتشار، قم بتجفيف الحبر باستخدام قطعة قماش جافة، ثم قم بمسحها باستخدام قطعة قماش مبللة.
- ❑ إذا تلطخت يداك بالحبر، فاغسلهما بالماء والصابون.

في الحالات التالية

111. عند استبدال كمبيوتر.
111. توفير الطاقة.
111. التحقق من عدد الصفحات الإجمالي الذي تمت تغذيته عبر الطابعة.
112. تعطيل اتصال Wi-Fi.
112. تثبيت التطبيقات بصورة منفصلة.
115. إعادة ضبط اتصال الشبكة.
124. توصيل جهاز ذكي وطابعة مباشرةً (Wi-Fi Direct).
128. إضافة اتصال الطابعة أو تغييره.
131. نقل الطابعة وتخزينها.

عند استبدال كمبيوتر

يجب عليك تثبيت برنامج تشغيل الطابعة وبرامج أخرى في الكمبيوتر الجديد.
قم بزيارة الموقع التالي، ثم أدخل اسم المنتج. انتقل إلى الإعداد. ثم قم ببدء الإعداد. اتبع التعليمات المعروضة على الشاشة.

<https://epson.sn>

توفير الطاقة

تدخل الطابعة في وضع السكون أو يتم إيقاف تشغيلها تلقائياً في حال عدم إجراء أي عمليات لفترة معينة. يمكنك ضبط الوقت قبل استخدام إدارة الطاقة. ستؤثر أي زيادة في الفعالية الخاصة باستهلاك المنتج للطاقة. يرجى مراعاة البيئة المحيطة قبل إجراء أي تعديلات.

1. حدد الإعدادات في الشاشة الرئيسية.

حدد عنصراً، واستخدم أزرار ▲ ▼ ◀ ▶، ثم اضغط على الزر OK.

2. حدد إعداد الطابعة.

3. نفذ أحد الإجراءات التالية.

حدد مؤقت السكون أو إعدادات إيقاف تشغيل < إيقاف تشغيل في حالة عدم النشاط أو إيقاف تشغيل في حالة الفصل.

حدد مؤقت السكون أو مؤقت إيقاف التشغيل.

ملاحظة:

قد يشتمل المنتج التابع لك على ميزة إعدادات إيقاف تشغيل أو مؤقت إيقاف التشغيل حسب مكان الشراء.

4. حدد الإعداد.

التحقق من عدد الصفحات الإجمالي الذي تمت تغذيته عبر الطابعة

يمكنك التحقق من عدد الصفحات الإجمالي الذي تمت تغذيته عبر الطابعة. تتم طباعة المعلومات مع نموذج فحص الفوهة.

1. حدد الصيانة في لوحة تحكم الطابعة.

حدد عنصراً، واستخدم أزرار ▲ ▼ ◀ ▶، ثم اضغط على الزر OK.

2. حدد التحقق من الفوهة.

3. اتبع التعليمات المعروضة على الشاشة لتحميل الورق وطباعة نموذج فحص الفوهة.

ملاحظة:

ويمكنك أيضاً التحقق من عدد الصفحات الإجمالي الذي تمت تغذيته من برنامج تشغيل الطابعة.

Windows

انقر فوق معلومات الطابعة والأجهزة الاختيارية بعلامة التبويب الصيانة.

Mac OS

قائمة Apple < تفضيلات النظام < الطابعات والمساحات الضوئية (أو الطباعة والمسح الضوئي، الطباعة والفاكس) < Epson(XXXX) < الخيارات والمستلزمات < وحدة < فتح وحدة الطابعة < معلومات الطابعة والأجهزة الاختيارية

تعطيل اتصال Wi-Fi

إذا كنت معتاداً على استخدام Wi-Fi (شبكة LAN لاسلكية) لكن لم تعد بحاجة إلى ذلك بسبب تغير في وضع الاتصال أو لسبب آخر، فيمكنك تعطيل اتصال Wi-Fi.

ومن خلال إزالة إشارات Wi-Fi غير الضرورية، يمكنك أيضاً تقليل الحمل على الطاقة في وضع الاستعداد.

1. حدد إعدادات Wi-Fi في الشاشة الرئيسية للطابعة.

حدد عنصرًا، واستخدم أزرار ▲ ▼ ◀ ▶ ثم اضغط على الزر OK.

2. حدد Wi-Fi (يوصى باستخدامها).

3. اضغط على زر OK.

4. حدد أخرى < تعطيل اتصال Wi-Fi.

اتبع التعليمات المعروضة على الشاشة.

تثبيت التطبيقات بصورة منفصلة

وصّل الكمبيوتر بالشبكة وثبّت أحدث إصدار للتطبيقات من موقع الويب. سجّل دخولك إلى جهاز الكمبيوتر الخاص بك كمسؤول. أدخل كلمة مرور المسؤول إذا طالبك الكمبيوتر بذلك.

ملاحظة:

عند إعادة تثبيت أي تطبيق، يجب إزالة تثبيته أولاً.

1. تأكد من إمكانية اتصال الطابعة بالكمبيوتر، واتصال الكمبيوتر بالإنترنت.

2. ابدأ تشغيل Epson Software Updater.

تعد لقطة الشاشة نموذجاً على Windows.

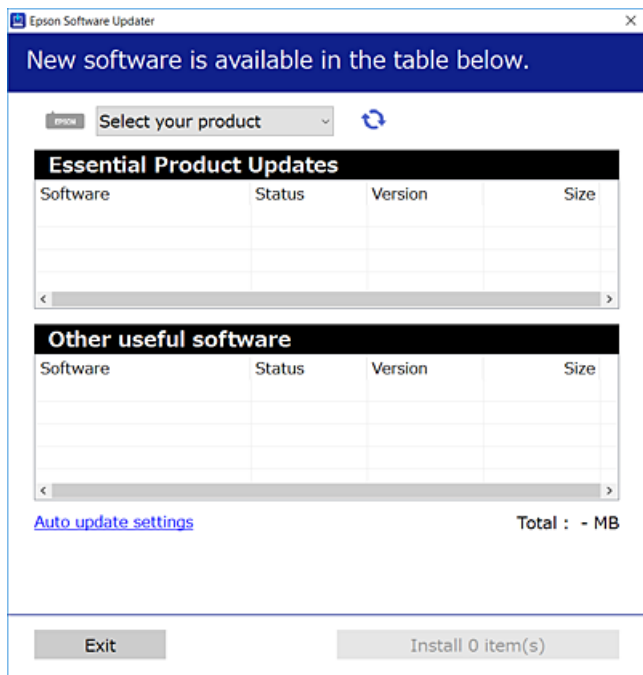

3. بالنسبة لنظام التشغيل Windows، حدد طابعتك، ثم انقر فوق  للتحقق من وجود أحدث الإصدارات المتوفرة من التطبيقات.
4. حدد العناصر التي ترغب في تثبيتها أو تحديثها، ثم انقر فوق زر التثبيت.

هام: 

لا توقف تشغيل الطابعة أو فصلها حتى يكتمل التحديث. لأن القيام بذلك قد يؤدي إلى خلل في الطابعة.

ملاحظة:

يمكنك تنزيل أحدث التطبيقات من موقع Epson على الويب.

<http://www.epson.com>

إذا كنت تستخدم نظام تشغيل Windows Server فلا يمكنك استخدام Epson Software Updater. نزل أحدث التطبيقات من موقع Epson على الويب.

معلومات ذات صلة

← "تطبيق لتحديث البرنامج والبرامج الثابتة (Epson Software Updater)" في الصفحة 207

التحقق من تثبيت برنامج تشغيل طابعة Epson الأصلي — Windows

يمكنك التحقق من تثبيت برنامج التشغيل الأصلي لطابعة Epson على جهاز الكمبيوتر الخاص بك من خلال استخدام إحدى الطرق الآتية. حدد لوحة التحكم < عرض الأجهزة والطابعات (الطابعات، الطابعات والفاكسات)، ثم قم بما يلي لفتح نافذة خصائص خادم الطابعة.

Windows 11/Windows 10/Windows 8.1/Windows 8/Windows 7/Windows Server 2022/Windows Server 2019/
Windows Server 2016/Windows Server 2012 R2/Windows Server 2012/Windows Server 2008 R2

انقر فوق أيقونة الطابعة، ثم انقر فوق خصائص خادم الطابعة أعلى النافذة.

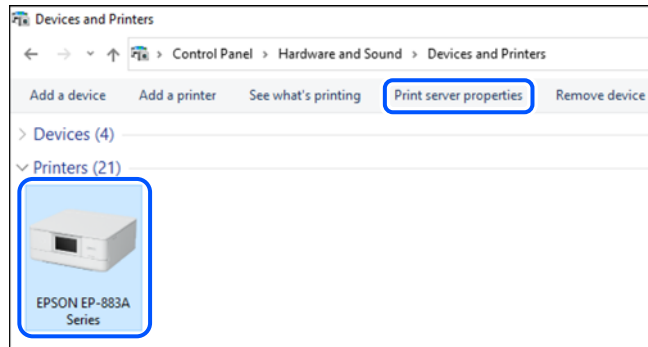

Windows Vista/Windows Server 2008

انقر بزر الماوس الأيمن فوق مجلد الطابعات، ثم انقر فوق تشغيل كمسؤول < خصائص الخادم.

Windows XP/Windows Server 2003 R2/Windows Server 2003

من القائمة ملف، حدد خصائص الخادم.

انقر فوق علامة التبويب برامج التشغيل. إذا كان اسم الطابعة الخاصة بك معروضاً في القائمة، فذلك يعني وجود برنامج تشغيل أصلي لطابعة Epson مثبت على جهاز الكمبيوتر الخاص بك.

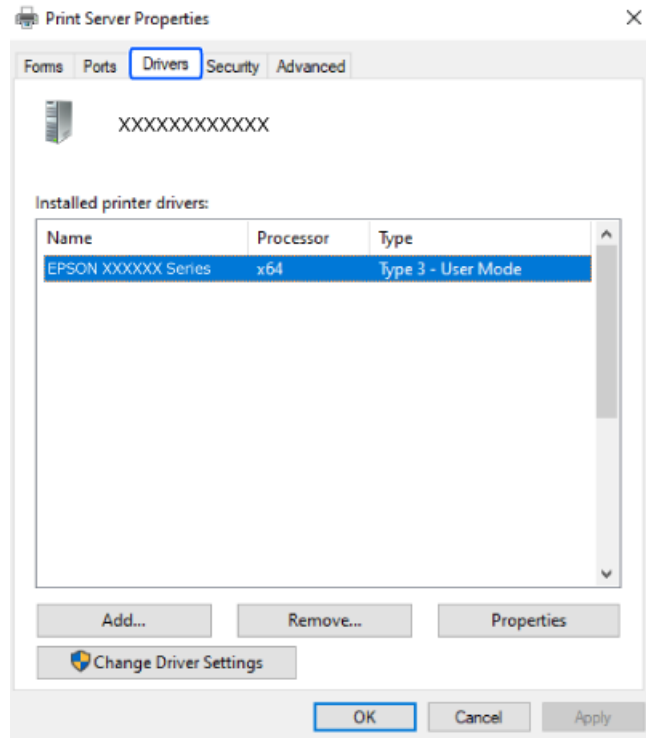

معلومات ذات صلة

← "تثبيت التطبيقات بصورة منفصلة" في الصفحة 112

التحقق من تثبيت برنامج تشغيل طابعة Epson الأصلي — Mac OS

يمكنك التحقق من تثبيت برامج التشغيل الأصلية لطابعة Epson على جهاز الكمبيوتر الخاص بك من خلال استخدام إحدى الطرق الآتية. حدد تفضيلات النظام من القائمة Apple < الطابعات والمسحات الضوئية (أو طباعة ومسح ضوئي، أو طباعة وفاكس)، ثم حدد الطابعة. انقر فوق خيارات وتجهيزات، وإذا كانت علامتا التبويب خيارات و الأداة المساعدة معروضتين على النافذة، فذلك يعني وجود برنامج تشغيل أصلي لطابعة Epson مثبت على جهاز الكمبيوتر الخاص بك.

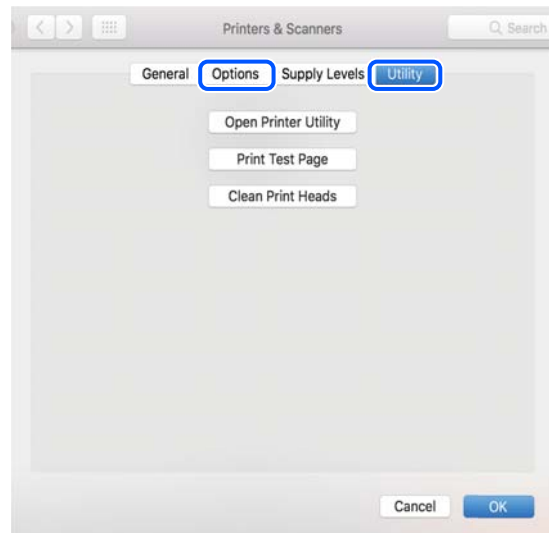

معلومات ذات صلة

← "تثبيت التطبيقات بصورة منفصلة" في الصفحة 112

إعادة ضبط اتصال الشبكة

يجب تهيئة شبكة الطابعة في الحالات التالية.

□ عند استخدام طابعة باتصال شبكة

□ عند تغيير بيئة الشبكة التابعة لك

□ عند استبدال الراوتر اللاسلكي

□ تغيير طريقة الاتصال إلى الكمبيوتر

ضبط الإعدادات للاتصال بالكمبيوتر

يمكنك تشغيل برنامج التثبيت باستخدام إحدى الطرق التالية.

الإعداد من موقع الويب

قم بزيارة الموقع التالي، ثم أدخل اسم المنتج. انتقل إلى الإعداد، ثم قم ببدء الإعداد.

<https://epson.sn>

يمكنك أيضاً مشاهدة الإجراء في أدلة الأفلام عبر الويب. ادخل إلى موقع الويب التالي.

<https://support.epson.net/publist/vlink.php?code=NPD6870>

الإعداد باستخدام قرص البرامج

إذا كان هناك قرص برامج مرفق بالطابعة وكنت تستخدم كمبيوتر محرك أقراص يعمل بنظام تشغيل Windows، فأدخل القرص في الكمبيوتر ثم اتبع التعليمات المعروضة على الشاشة.

ضبط الإعدادات للاتصال بالجهاز الذكي

يمكنك استخدام الطابعة عبر الراوتر اللاسلكي من جهازك الذكي عندما توصل الطابعة بالشبكة نفسها المتصل بها الراوتر اللاسلكي.

لإعداد اتصال جديد، ادخل إلى موقع الويب التالي من الجهاز الذكي الذي تريد توصيله بالطابعة. أدخل اسم المنتج وانتقل إلى الإعداد، ثم ابدأ الإعداد.

<https://epson.sn>

يمكنك أيضاً مشاهدة الإجراء في أدلة الأفلام عبر الويب. ادخل إلى موقع الويب التالي.

<https://support.epson.net/publist/vlink.php?code=VC00006>

ملاحظة:

إذا قمت بإعداد الاتصال فعلاً بين جهازك الذكي والطابعة لكنك تحتاج إلى إعادة تهيئته، فبإمكانك إجراء ذلك من تطبيق، مثل: *Epson Smart Panel*.

ضبط إعدادات Wi-Fi من لوحة التحكم

إذا كنت لا تستخدم كمبيوتر أو جهازاً ذكياً لإعداد اتصال الطابعة، فبإمكانك إجراء ذلك في لوحة التحكم.

يمكنك ضبط إعدادات الشبكة من لوحة تحكم الطابعة بعدة طرق. اختر طريقة الاتصال التي تتوافق مع البيئة والظروف التي تستخدمها. إذا كنت على علم بمعرف SSID وكلمة المرور للراوتر اللاسلكي التابع لك، فإمكانك ضبطها يدوياً.

معلومات ذات صلة

- ◀ "ضبط إعدادات Wi-Fi عن طريق إدخال SSID وكلمة المرور" في الصفحة 116
- ◀ "ضبط إعدادات Wi-Fi عن طريق الضغط على زر الإعداد (WPS)" في الصفحة 117
- ◀ "ضبط إعدادات Wi-Fi عن طريق إعداد رمز PIN التعريف الشخصي (WPS)" في الصفحة 118

ضبط إعدادات Wi-Fi عن طريق إدخال SSID وكلمة المرور

يمكنك إعداد شبكة Wi-Fi عن طريق إدخال المعلومات اللازمة للاتصال بالموجة اللاسلكي من لوحة التحكم بالطابعة. للإعداد باستخدام هذه الطريقة، تحتاج إلى معرف شبكة SSID وكلمة المرور الخاصة بالموجة اللاسلكي.

ملاحظة:

إذا كنت تستخدم موجهاً لاسلكياً مع الإعدادات الافتراضية الخاصة به، فستجد SSID وكلمة المرور على الملصق. إذا كنت تجهل معرف الشبكة SSID وكلمة المرور، فاتصل بالشخص الذي قام بإعداد الموجة اللاسلكي، أو راجع الوثائق المرفقة مع الموجة اللاسلكي.

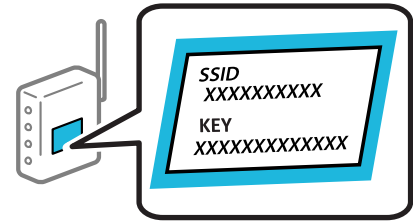

1. حدد إعداد Wi-Fi في الشاشة الرئيسية.
2. حدد عنصرًا، واستخدم أزرار ▲ ▼ ◀ ▶ ثم اضغط على الزر OK.
3. حدد Wi-Fi (يوصى باستخدامها).
4. اضغط على زر OK للمتابعة.
5. حدد معالج إعداد Wi-Fi.
6. حدد SSID الخاص بالموجة اللاسلكي من لوحة التحكم بالطابعة، ثم اضغط على زر OK.

ملاحظة:

□ إذا كان SSID الذي ترغب في الاتصال به غير معروض على لوحة التحكم بالطابعة، فاضغط على الزر ↶ لتحديد القائمة. إذا استمر عدم ظهورها، فحدد معرفات SSID أخرى، ثم أدخل معرف الشبكة SSID مباشرةً.

□ إذا كنت تجهل معرف شبكة SSID، فتتحقق من كتابته على الملصق الخاص بالموجة اللاسلكي. إذا كنت تستخدم الموجة اللاسلكي بإعداداته الافتراضية، فاستخدم معرف SSID المكتوب على الملصق.

6. أدخل كلمة المرور.

اختر إذا ما كنت قمت بطباعة تقرير اتصال الشبكة بعد الانتهاء من الإعدادات أم لا.

ملاحظة:

□ كلمة المرور حساسة لحالة الأحرف.

□ إذا كنت تجهل اسم الشبكة (SSID)، فتتحقق مما إذا كانت المعلومات مكتوبة على ملصق الموجة اللاسلكي. إذا كنت تستخدم الموجة اللاسلكي بإعداداته الافتراضية، فاستخدم معرف شبكة SSID الموجود على الملصق. إذا لم تتمكن من العثور على أي معلومات، فراجع الوثائق المرفقة مع الموجة اللاسلكي.

7. عند اكتمال الإعداد، ثم الضغط على الزر OK.

ملاحظة:

إذا فشلت في الاتصال، فقم بتحميل ورقة ثم اضغط على زر  لطباعة تقرير الاتصال بشبكة الإنترنت.

معلومات ذات صلة

← "التحقق من حالة اتصال الشبكة للطباعة (تقرير اتصال الشبكة)" في الصفحة 118

ضبط إعدادات Wi-Fi عن طريق الضغط على زر الإعداد (WPS)

يمكنك إعداد شبكة Wi-Fi تلقائياً بالضغط على الزر في الموجه اللاسلكي. إذا تم الامتثال للشروط التالية، يمكنك الإعداد باستخدام هذه الطريقة.

يتوافق الموجه اللاسلكي مع إعداد Wi-Fi المحمي (WPS).

تم إنشاء الاتصال بشبكة Wi-Fi الحالية بالضغط على الزر في الموجه اللاسلكي.

1. حدد إعداد Wi-Fi في الشاشة الرئيسية.

حدد عنصرًا، واستخدم أزرار  ثم اضغط على الزر OK.

2. حدد Wi-Fi (يوصى باستخدامها).

3. اضغط على زر OK للمتابعة.

4. حدد إعداد زر الضغط (WPS).

5. اضغط باستمرار على زر [WPS] على الموجه اللاسلكي حتى يومض مصباح الأمان.

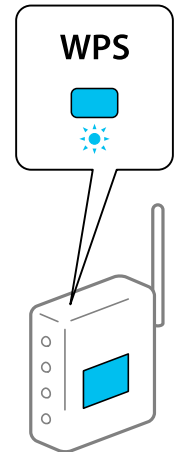

إذا كنت لا تعرف مكان زر [WPS] أو إذا كانت لا توجد أي أزرار في الموجه اللاسلكي، فانظر الوثائق المرفقة مع الموجه اللاسلكي لمعرفة التفاصيل.

6. اضغط على رمز OK في لوحة تحكم وحدة الطباعة. اتبع الإرشادات المعروضة فيما يلي.

ملاحظة:

في حال فشل الاتصال، أعد تشغيل الموجه اللاسلكي ونقله بالقرب من الطباعة، وحاول مرة أخرى. إذا كان الاتصال لا يعمل، فقم بطباعة تقرير الاتصال بالشبكة وتحقق من الحل.

معلومات ذات صلة

← "التحقق من حالة اتصال الشبكة للطابعة (تقرير اتصال الشبكة)" في الصفحة 118

ضبط إعدادات Wi-Fi عن طريق إعداد رمز PIN التعريف الشخصي (WPS)

يمكنك الاتصال تلقائياً بالموجه اللاسلكي باستخدام رمز التعريف الشخصي. يمكنك استخدام هذه الطريقة للإعداد إذا كان الموجه اللاسلكي قادراً على إعداد Wi-Fi المحمي (WPS). استخدم الكمبيوتر لإدخال رمز PIN في الموجه اللاسلكي.

1. حدد إعداد Wi-Fi في الشاشة الرئيسية.

حدد عنصرًا، واستخدم أزرار ▲ ▼ ◀ ▶، ثم اضغط على الزر OK.

2. حدد Wi-Fi (يوصى باستخدامها).

3. اضغط على زر OK للمتابعة.

4. حدد أخرى.

5. حدد رمز (WPS) PIN.

6. استخدم جهاز الحاسوب لإدخال رمز التعريف الشخصي (عدد مكون من ثمانية أرقام) المعروف على لوحة التحكم بالطابعة في الموجه اللاسلكي خلال دقيقتين.

ملاحظة:

انظر الوثائق المرفقة مع الموجه اللاسلكي للحصول على تفاصيل حول إدخال رمز PIN.

7. اضغط على الزر OK بالطابعة.

يتم استكمال الإعداد عند ظهور رسالة اكتمال الإعداد.

ملاحظة:

في حالة فشل الاتصال، قم بإعادة تشغيل الموجه اللاسلكي ونقله بالقرب من الطابعة، وحاول مرة أخرى. إذا كان الاتصال لا يعمل، فقم بطباعة تقرير الاتصال وحدد الحل.

معلومات ذات صلة

← "التحقق من حالة اتصال الشبكة للطابعة (تقرير اتصال الشبكة)" في الصفحة 118

التحقق من حالة اتصال الشبكة للطابعة (تقرير اتصال الشبكة)

يمكنك طباعة تقرير اتصال شبكة ما للتحقق من الحالة بين الطابعة والموجه اللاسلكي.

1. قم بتحميل الورق.

2. حدد الإعدادات في الشاشة الرئيسية.

حدد عنصرًا، واستخدم أزرار ▲ ▼ ◀ ▶، ثم اضغط على الزر OK.

3. حدد إعدادات الشبكة < التحقق من الاتصال.

يبدأ فحص الاتصال.

4. اتبع التعليمات الموجودة على شاشة الطابعة لطباعة تقرير اتصال الشبكة.

إذا حدث خطأ، فتتحقق من تقرير الاتصال بالشبكة، ثم اتبع الحلول المطبوعة.

الرسائل والحلول الخاصة بتقرير اتصال الشبكة

تحقق من الرسائل ورموز الخطأ الموجودة في تقرير اتصال الشبكة، ثم اتبع الحلول التالية.

Check Network Connection

Check Result FAIL

Error code (E-2)

See the Network Status and check if the Network Name (SSID) is the SSID you want to connect.
If the SSID is correct, make sure to enter the correct password and try again.

If your problems persist,
see your documentation for help and networking tips.

Checked Items

Wireless Network Name (SSID) Check	FAIL
Communication Mode Check	Unchecked
Security Mode Check	Unchecked
MAC Address Filtering Check	Unchecked
Security Key/Password Check	Unchecked
IP Address Check	Unchecked
Detailed IP Setup Check	Unchecked

Network Status

Printer Name	EPSON XXXXXX
Printer Model	XX-XXX Series
IP Address	169.254.137.8
Subnet Mask	255.255.0.0
Default Gateway	
Network Name (SSID)	EpsonNet
Security	None
Signal Strength	Poor
MAC Address	F8:D0:27:40:C0:AC

أ- رمز الخطأ

ب- رسائل حول بيئة الشبكة

معلومات ذات صلة

- ← "E-1" في الصفحة 120
- ← "E-2", "E-3", "E-7" في الصفحة 120
- ← "E-5" في الصفحة 121
- ← "E-6" في الصفحة 121
- ← "E-8" في الصفحة 121
- ← "E-9" في الصفحة 122
- ← "E-10" في الصفحة 122
- ← "E-11" في الصفحة 122
- ← "E-12" في الصفحة 123
- ← "E-13" في الصفحة 123
- ← "رسالة حول بيئة الشبكة" في الصفحة 124

E-1

الحلول:

- تأكد من اتصال كبل الإيثرنت بإحكام في الطابعة وموزع الشبكة، أو بجهاز الشبكة الآخر.
- تأكد من تشغيل موزع الشبكة أو جهاز الشبكة الآخر.
- إذا كنت ترغب في توصيل الطابعة بشبكة Wi-Fi، اضبط إعدادات Wi-Fi الخاصة بالطابعة مرة أخرى نظراً لتعطيلها.

معلومات ذات صلة

← "ضبط إعدادات Wi-Fi من لوحة التحكم" في الصفحة 115

E-2, E-3, E-7

الحلول:

- تأكد من تشغيل الراوتر اللاسلكي.
- تأكد من صحة اتصال الكمبيوتر أو الجهاز التابع لك بالراوتر اللاسلكي.
- أوقف تشغيل الراوتر اللاسلكي. انتظر حوالي 10 ثوانٍ، ثم قم بتشغيلها.
- ضع الطابعة في موضع أقرب إلى الراوتر اللاسلكي وأزل أي عوائق بينهما.
- إذا قمت بإدخال SSID بشكل يدوي، فتحقق من صحته. تحقق من SSID من خلال الجزء الخاص بـ **Network Status** بتقرير اتصال الشبكة.
- إذا كان هناك أكثر من معرف SSID لراوتر لاسلكي، فحدد معرف SSID المعروف. عندما يستخدم معرف SSID تردداً غير متوافق، فلا تعرضه الطابعة.
- إذا كنت تستخدم طريقة الضغط على زر الإعداد لإنشاء اتصال بالشبكة، فتأكد من أن الراوتر اللاسلكي يدعم WPS. لا يمكنك استخدام طريقة الضغط على زر الإعداد إذا كان الراوتر اللاسلكي لا يدعم WPS.
- تأكد أن معرف ضبط الخدمة (SSID) يستخدم أحرف ASCII (أحرفاً ورموزاً أبجدية رقمية) فقط. يتعذر على الطابعة عرض معرف ضبط الخدمة (SSID) الذي يحتوي على أي أحرف مخالفة لأحرف ASCII.
- تأكد من أنك على علم بمعرف SSID وكلمة المرور قبل الاتصال بالراوتر اللاسلكي. إذا كنت تستخدم راوتر لاسلكياً بإعداداته الافتراضية، فستجد معرف SSID وكلمة المرور في ملصق على الراوتر اللاسلكي. إذا لم تكن على علم بمعرف SSID وكلمة المرور، فتواصل مع الشخص الذي قام بإعداد الراوتر اللاسلكي، أو راجع الوثائق المرفقة بالراوتر اللاسلكي.
- إذا كنت تتصل بأحد معرفات ضبط الخدمة (SSID) الخاصة بأحد أنواع الاتصال اللاسلكي للجهاز الزكي، فتتحقق من وجود معرف خدمة ضبط الخدمة (SSID) وكلمة المرور في الوثائق المرفقة مع الجهاز الذي.
- إذا انقطع اتصال شبكة Wi-Fi بشكل مفاجئ، فتتحقق من الشروط التالية. إذا كان أيٌّ من هذه الشروط قابلاً للتطبيق، فأعد تعيين إعدادات الشبكة من خلال تنزيل البرنامج من موقع الويب التالي وتشغيله.

<https://epson.sn> < الإعداد

- تمت إضافة جهاز ذكي آخر على شبكة الإنترنت من خلال الضغط على زر الإعداد.
- تم إعداد شبكة Wi-Fi باستخدام أي طريقة أخرى تختلف عن الضغط على زر الإعداد.

معلومات ذات صلة

← "إعادة ضبط اتصال الشبكة" في الصفحة 115
← "ضبط إعدادات Wi-Fi من لوحة التحكم" في الصفحة 115

E-5

الحلول:

تأكد من ضبط نوع الأمان الخاص بالموجه اللاسلكي على أحد الخيارات التالية. وإذا لم يتم ضبطه على هذا النحو، فقم بتغيير نوع الأمان بالموجه اللاسلكي ثم قم بإعادة ضبط إعدادات شبكة الطابعة.

WEP-64 بت (40 بت)

WEP-128 بت (104 بت)

(WPA PSK (TKIP/AES)*

(WPA2 PSK (TKIP/AES)*

(WPA (TKIP/AES

(WPA2 (TKIP/AES

WPA3-SAE (AES)

* يُعرف أيضاً WPA PSK باسم WPA الشخصي. يعرف أيضاً WPA2 PSK باسم WPA2 الشخصي.

E-6

الحلول:

تحقق مما إذا كانت وظيفة ترشيح عنوان MAC معطلة أم لا. إذا كانت ممكّنة، فسجّل عنوان MAC للطابعة بحيث لا يمكن ترشيحه. راجع الوثائق المرفقة بالراوتر اللاسلكي للاطلاع على التفاصيل. يمكنك التحقق من عنوان MAC للطابعة من الجزء **Network Status** في تقرير الاتصال بالشبكة.

إذا كان الراوتر اللاسلكي يستخدم مصادقة مشتركة مع أمان WEP، فتأكد من صحة مفتاح المصادقة والمؤشر.

إذا كان عدد الأجهزة القابلة للتوصيل في الراوتر اللاسلكي أقل من عدد أجهزة الشبكة التي تريد توصيلها، فاضبط الإعدادات في الراوتر اللاسلكي لزيادة عدد الأجهزة القابلة للتوصيل. راجع الوثائق المرفقة بالراوتر اللاسلكي لضبط الإعدادات.

معلومات ذات صلة

← "ضبط الإعدادات للاتصال بالكمبيوتر" في الصفحة 115

E-8

الحلول:

قم بتمكين وظيفة DHCP في الموجه اللاسلكي إذا تم تعيين إعداد عنوان IP الذي تم الحصول عليه للطابعة على التشغيل التلقائي.

إذا تم ضبط إعداد عنوان IP الذي تم الحصول عليه للطابعة إلى وضع التشغيل اليدوي، فإن عنوان IP الذي قمت بضبطه يدوياً غير صالح لأنه خارج النطاق (على سبيل المثال: 0.0.0.0). عيّن عنوان IP صالحاً من لوحة التحكم بالطابعة.

معلومات ذات صلة

← "تعيين عنوان IP ثابت للطابعة" في الصفحة 129

E-9

الحلول:

تحقق مما يلي.

تم تشغيل الأجهزة.

بإمكانك الدخول إلى الإنترنت وأجهزة الحاسوب، أو أجهزة الشبكة الأخرى على نفس الشبكة من الأجهزة التي ترغب في توصيلها بالطابعة.

إذا استمر عدم اتصال الطابعة وأجهزة الشبكة بعد التأكد مما سبق، فأوقف تشغيل الراوتر اللاسلكي. انتظر حوالي 10 ثوانٍ، ثم قم بتشغيلها. ثم أعد تعيين إعدادات الشبكة من خلال تنزيل برنامج التثبيت من موقع الويب التالي وتشغيله.

<https://epson.sn> < الإعداد

معلومات ذات صلة

← "ضبط الإعدادات للاتصال بالكمبيوتر" في الصفحة 115

E-10

الحلول:

تحقق مما يلي.

تم تشغيل الأجهزة الأخرى على نفس الشبكة.

تكون عناوين الشبكة (عنوان IP، وقناع الشبكة الفرعية، والبوابة الافتراضية) صحيحة إذا قمت بضبط التشغيل اليدوي لعنوان IP الذي تم الحصول عليه للطابعة.

أعد ضبط عنوان الشبكة إذا كانت تلك الخطوات غير صحيحة. يمكنك التحقق من عنوان IP، وقناع الشبكة الفرعية، والبوابة الافتراضية من خلال الجزء الخاص بـ **Network Status** بتقرير اتصال الشبكة.

إذا تم تمكين وظيفة DHCP، فقم بتغيير إعدادات عنوان IP الذي تم الحصول عليه للطابعة إلى تلقائي. إذا كنت تريد ضبط عنوان IP يدويًا، فتتحقق من عنوان IP الخاص بالطابعة من خلال الجزء الخاص بـ **Network Status** بتقرير اتصال الشبكة، ثم حدد التشغيل اليدوي من على شاشة إعدادات الشبكة. قم بضبط قناع الشبكة الفرعية على القيمة [255.255.255.0].

في حال استمرار عدم توصيل الطابعة وأجهزة الشبكة، فأوقف تشغيل جهاز التوجيه اللاسلكي. انتظر حوالي 10 ثوانٍ، ثم قم بتشغيلها.

معلومات ذات صلة

← "تعيين عنوان IP ثابت للطابعة" في الصفحة 129

E-11

الحلول:

تحقق مما يلي.

صحة عنوان البوابة الافتراضية إذا عيّنت إعداد TCP/IP للطابعة على "يدوي".

تشغيل الجهاز الذي تم تعيينه كبوابة افتراضية.

عيّن عنوان البوابة الافتراضية الصحيح. يمكنك التحقق من عنوان البوابة الافتراضية من الجزء **Network Status** في تقرير الاتصال بالشبكة.

معلومات ذات صلة

← "تعيين عنوان IP ثابت للطابعة" في الصفحة 129

E-12

الحلول:

تحقق مما يلي.

- تم تشغيل الأجهزة الأخرى على نفس الشبكة.
- صحة عناوين الشبكة (عنوان IP، وقناع الشبكة الفرعية، والبوابة الافتراضية) إذا قمت بإدخالها بشكل يدوي.
- تماثل عناوين الشبكة الخاصة بالأجهزة الأخرى (قناع الشبكة الفرعية، والبوابة الافتراضية).
- عدم تعارض عنوان IP مع أي أجهزة أخرى.
- إذا لم يتم توصيل طابعتك وأجهزة الشبكة بعد التأكد مما سبق، فحاول القيام بما يلي.
- أوقف تشغيل الراوتر اللاسلكي. انتظر حوالي 10 ثوانٍ، ثم قم بتشغيلها.
- أعد ضبط إعدادات الشبكة مرة أخرى باستخدام برنامج التثبيت. يمكنك تشغيله من خلال الموقع الإلكتروني التالي.

<https://epson.sn> < الإعداد

- يمكنك تسجيل العديد من كلمات المرور في الراوتر اللاسلكي الذي يستخدم نوع أمان WEP. إذا تم تسجيل العديد من كلمات المرور، فتأكد من ضبط كلمة المرور الأولى المسجلة على الطابعة.

معلومات ذات صلة

← "تعيين عنوان IP ثابت للطابعة" في الصفحة 129

E-13

الحلول:

تحقق مما يلي.

- تشغيل أجهزة الشبكة: كراوتر لاسلكي وموزع وراوتر.
- عدم ضبط TCP/IP الخاص بأجهزة الشبكة بشكل يدوي. (إذا تم ضبط إعداد TCP/IP للطابعة تلقائيًا أثناء إعداد TCP/IP لأجهزة شبكة أخرى يدويًا، فقد تختلف شبكة الطابعة عن شبكة الأجهزة الأخرى).
- إذا كانت لا تعمل حتى بعد التحقق مما ذكر أعلاه، فحاول القيام بما يلي.
- أوقف تشغيل الراوتر اللاسلكي. انتظر حوالي 10 ثوانٍ، ثم قم بتشغيلها.
- قم بضبط إعدادات الشبكة على جهاز الكمبيوتر المتصل بنفس الشبكة التي تتصل بها الطابعة باستخدام المثبت. يمكنك تشغيله من خلال الموقع الإلكتروني التالي.

<https://epson.sn> < الإعداد

- يمكنك تسجيل العديد من كلمات المرور في الراوتر اللاسلكي الذي يستخدم نوع أمان WEP. إذا تم تسجيل العديد من كلمات المرور، فتأكد من ضبط كلمة المرور الأولى المسجلة على الطابعة.

معلومات ذات صلة

← "ضبط الإعدادات للاتصال بالكمبيوتر" في الصفحة 115

← "تعيين عنوان IP ثابت للطابعة" في الصفحة 129

رسالة حول بيئة الشبكة

الرسالة	الحل
The Wi-Fi environment needs to be improved. Turn the wireless router off and then turn it on. If the connection does not improve, see the documentation for the wireless router.	بعد وضع الطابعة بالقرب من الموجة اللاسلكي، وإزالة أي عوائق بين نقطة الوصول والطابعة، قم بإيقاف تشغيل الموجة اللاسلكي. انتظر حوالي 10 ثوانٍ، ثم قم بتشغيلها. إذا ظلت غير متصلة، فراجع الوثائق المرفقة مع الموجة اللاسلكي.
*No more devices can be connected. Disconnect one of the connected devices if you want to add another one.	يتم توصيل جهاز الكمبيوتر والأجهزة الذكية، التي يمكن توصيلها في آن واحد، بالكامل بشبكة اتصال Wi-Fi مباشرة (نقطة الوصول البسيط). لإضافة جهاز كمبيوتر أو جهاز ذكي آخر، قم أولاً بفصل أحد الأجهزة المتصلة أو توصيله بالشبكة الأخرى. يمكنك تأكيد عدد الأجهزة اللاسلكية التي يمكن توصيلها في آن واحد وعدد الأجهزة المتصلة من خلال التحقق من ورقة حالة الشبكة أو لوحة تحكم الطابعة.
The same SSID as Wi-Fi Direct exists in the environment. Change the Wi-Fi Direct SSID if you cannot connect a smart device to the printer.	على لوحة التحكم الخاصة بالطابعة، انتقل إلى شاشة إعداد شبكة Wi-Fi Direct، وحدد القائمة لتغيير الإعداد. يمكنك تغيير اسم الشبكة التي تلي DIRECT-XX. أدخل في نطاق 22 حرفاً.

توصيل جهاز ذكي وطابعة مباشرة (Wi-Fi Direct)

يسمح لك Wi-Fi Direct (نقطة الوصول البسيط) بتوصيل جهاز ذكي بالطابعة مباشرة دون موجة لاسلكي والطباعة من الجهاز الذكي.

معلومات حول Wi-Fi Direct

استخدم طريقة الاتصال هذه إذا كنت لا تستخدم شبكة Wi-Fi في المنزل أو المكتب، أو إذا كنت ترغب في توصيل الطابعة وجهاز الكمبيوتر أو الجهاز الذكي مباشرة. في هذا الوضع، تعمل الطابعة كموجه لاسلكي ويمكنك توصيل الأجهزة بالطابعة دون الحاجة إلى استخدام موجه لاسلكي قياسي. وبالرغم من ذلك، فإن الأجهزة التي تتصل مباشرة بالطابعة يتعذر اتصالها مع بعضها من خلال الطابعة.

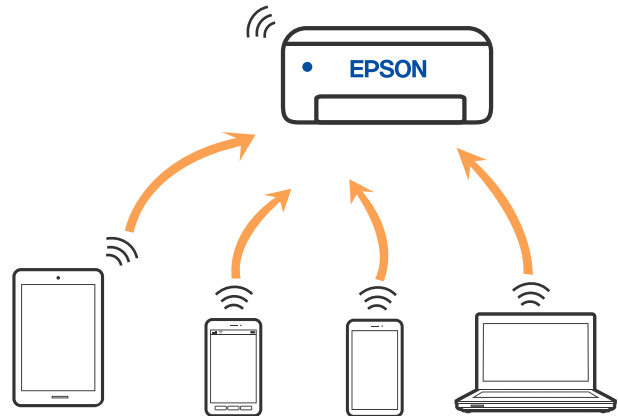

يمكن توصيل الطابعة عن طريق شبكة Wi-Fi أو إيثرنت، واتصال Wi-Fi Direct (نقطة الوصول البسيط) في وقت واحد. وبالرغم من ذلك، إذا بدأت اتصال الشبكة في وضع اتصال Wi-Fi Direct (نقطة الوصول البسيط) عندما تكون الطابعة متصلة عن طريق شبكة Wi-Fi، فسيتم قطع الاتصال بشبكة Wi-Fi بشكل مؤقت.

الاتصال بالأجهزة باستخدام Wi-Fi Direct

تتيح لك هذه الطريقة توصيل الطابعة بالأجهزة الذكية مباشرةً دون موجه لاسلكي.

ملاحظة:

لمستخدمي أنظمة التشغيل iOS أو Android، من المناسب الإعداد من تطبيق *Epson Smart Panel*.

يتعين عليك فقط إجراء هذه الإعدادات للطابعة وللجهاز الذكي الذي تريد الاتصال به مرة واحدة. ما لم تقم بتعطيل *Wi-Fi Direct* أو استعادة إعدادات الشبكة إلى الإعدادات الافتراضية، فلن تحتاج إلى إجراء هذه الإعدادات مرة أخرى.

1. حدد إعداد **Wi-Fi** في الشاشة الرئيسية.

حدد عنصرًا، واستخدم أزرار ▲ ▼ ◀ ▶، ثم اضغط على الزر OK.

2. حدد **Wi-Fi Direct**.

3. تحقق من الرسالة، ثم اضغط على زر OK للمتابعة.

4. تحقق من الرسالة، ثم اضغط على زر OK للمتابعة.

5. اضغط على ◀.

6. حدد أجهزة تعمل بنظم تشغيل أخرى.

7. مرر عبر الشاشة باستخدام الزر ▼، وتحقق من معلومات اتصال **Wi-Fi Direct**.

8. على شاشة Wi-Fi الخاصة بالجهاز الذكي، حدد SSID المعروض على لوحة التحكم بالطابعة، ثم أدخل كلمة المرور.

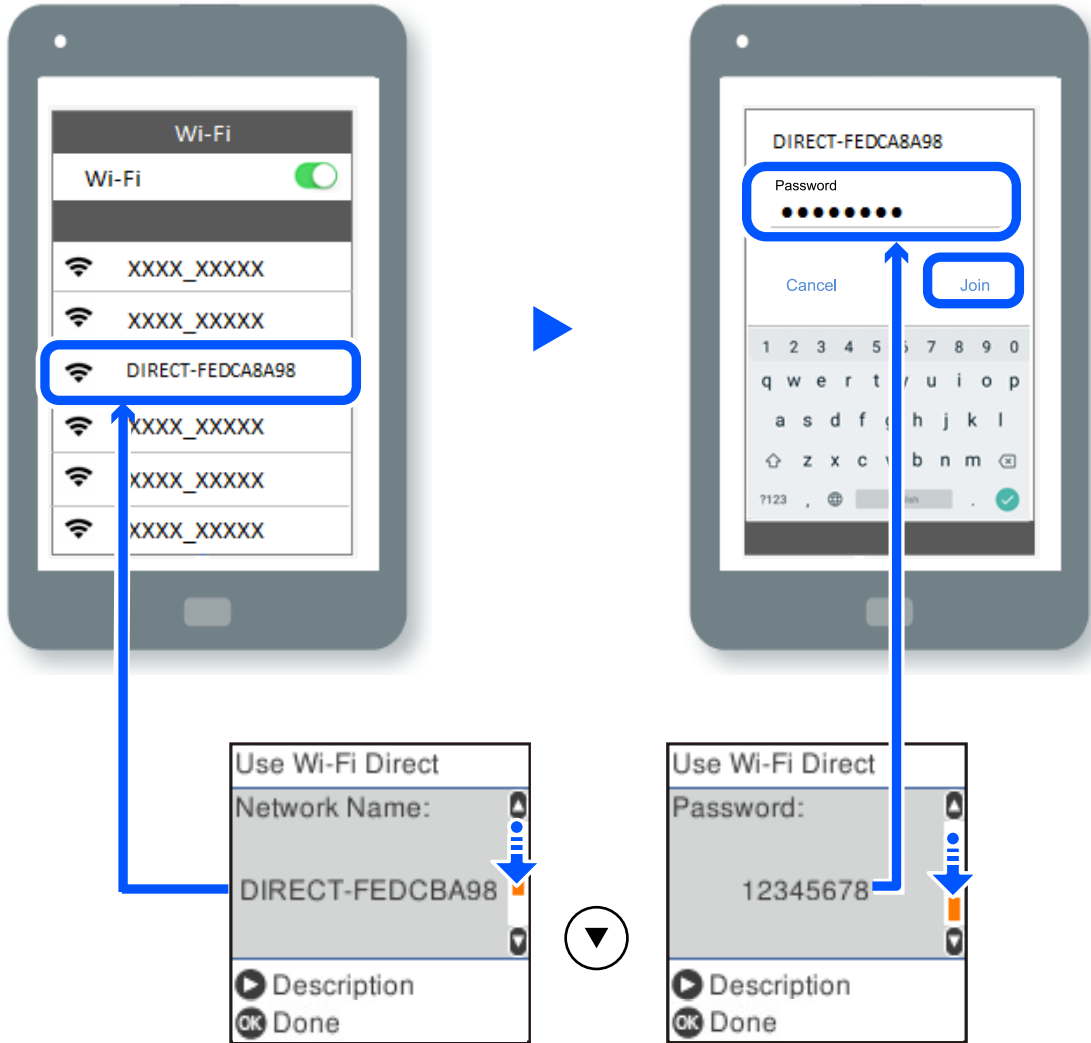

9. على لوحة تحكم الطابعة، اضغط على زر OK.

10. في شاشة تطبيق الطابعة بالجهاز الذكي، حدد الطابعة التي تريد الاتصال بها.

بالنسبة للأجهزة الذكية التي تم توصيلها بالطابعة من قبل، حدد اسم الشبكة (SSID) على شاشة Wi-Fi الخاصة بالجهاز الذكي لتوصيلها مرة أخرى.

ملاحظة:

إذا كنت تستخدم جهازاً يعمل بنظام التشغيل iOS، يمكنك أيضاً الاتصال من خلال مسح رمز الاستجابة السريعة بواسطة كاميرا iOS العادية. راجع الرابط أدناه <https://epson.sn>

فصل اتصال Wi-Fi Direct (نقطة الوصول البسيط)

توجد طريقتان متاحتان لتعطيل اتصال Wi-Fi Direct (نقطة الوصول البسيط)؛ يمكنك تعطيل جميع الاتصالات باستخدام لوحة تحكم الطابعة، أو تعطيل كل اتصال من الكمبيوتر أو الجهاز الذكي. يوضح هذا القسم كيفية تعطيل جميع الاتصالات.

هام!

عند تعطيل اتصال Wi-Fi Direct (نقطة الوصول البسيط)، يتم قطع الاتصال بجميع أجهزة الكمبيوتر والأجهزة الذكية المتصلة بالطابعة في وضع Wi-Fi Direct (نقطة الوصول البسيط).

ملاحظة:

إذا رغبت في فصل جهاز محدد، فقم بفصله من الجهاز بدلاً من فصله من الطابعة. استخدم إحدى الطرق التالية لفصل اتصال *Wi-Fi Direct* (نقطة الوصول البسيط) عن الجهاز.

□ قم بفصل اتصال شبكة *Wi-Fi* بمعرف خدمة الشبكة الخاص بالطابعة (SSID).

□ قم بالاتصال باسم شبكة (SSID) أخرى.

1. حدد إعداد **Wi-Fi** في الشاشة الرئيسية.

حدد عنصرًا، واستخدم أزرار ▲ ▼ ◀ ▶، ثم اضغط على الزر OK.

2. حدد **Wi-Fi Direct**.

3. اضغط على زر OK للمتابعة.

4. اضغط على زر OK للمتابعة.

5. اضغط على الزر ↶ لعرض شاشة الإعداد.

6. حدد **تعطيل Wi-Fi Direct**.

7. تحقق من الرسالة، ثم اضغط على زر OK.

تغيير إعدادات **Wi-Fi Direct** (نقطة الوصول البسيط) مثل معرف مجموعة الخدمات

عند تمكين اتصال **Wi-Fi Direct** (نقطة الوصول البسيط)، يمكنك تغيير إعدادات **Wi-Fi Direct** مثل اسم الشبكة وكلمة المرور.

1. حدد إعداد **Wi-Fi** في الشاشة الرئيسية.

حدد عنصرًا، واستخدم أزرار ▲ ▼ ◀ ▶، ثم اضغط على الزر OK.

2. حدد **Wi-Fi Direct**.

3. اضغط على زر OK للمتابعة.

4. اضغط على زر OK للمتابعة.

5. اضغط على الزر ↶ لعرض شاشة الإعداد.

6. حدد عنصر القائمة الذي ترغب في تغييره.

يمكنك تحديد عناصر القائمة التالية.

□ تغيير اسم الشبكة

قم بتغيير اسم شبكة **Wi-Fi Direct** (نقطة الوصول البسيط) (SSID) المستخدم للاتصال بالطابعة إلى اسمك العشوائي. يمكنك تعيين اسم الشبكة (SSID) بأحرف بتنسيق ASCII يتم عرضها على لوحة المفاتيح البرمجية الموجودة على لوحة التحكم. عند تغيير اسم الشبكة (SSID)، يتم فصل جميع الأجهزة المتصلة. استخدم اسم الشبكة الجديد (SSID) إذا كنت ترغب في إعادة توصيل الجهاز.

□ تغيير كلمة المرور

قم بتغيير كلمة مرور **Wi-Fi Direct** (نقطة الوصول البسيط) للاتصال بالطابعة إلى القيمة العشوائية الخاصة بك. يمكنك تعيين كلمة المرور بأحرف بتنسيق ASCII يتم عرضها على لوحة المفاتيح البرمجية الموجودة على لوحة التحكم. عند تغيير كلمة المرور، يتم فصل جميع الأجهزة المتصلة. استخدم كلمة المرور الجديدة إذا كنت ترغب في إعادة توصيل الجهاز.

❑ تعطيل Wi-Fi Direct

قم بتعطيل إعدادات Wi-Fi Direct (نقطة الوصول البسيط) للطابعة. وعند تعطيلها، يتم فصل جميع الأجهزة المتصلة بالطابعة في اتصال شبكة Wi-Fi المباشرة (نقطة الوصول البسيط).

❑ استعادة الإعدادات الافتراضية

إعادة ضبط جميع إعدادات Wi-Fi Direct (نقطة الوصول البسيط) إلى إعداداتها الافتراضية. يتم حذف معلومات اتصال شبكة Wi-Fi المباشرة (نقطة الوصول البسيط) الخاصة بالجهاز الذكي المحفوظة في الطابعة.

7. اتبع التعليمات المعروضة على الشاشة.

إضافة اتصال الطابعة أو تغييره

إعداد طابعة في عدة أجهزة كمبيوتر

على الرغم من إمكانية توصيل عدة أجهزة كمبيوتر بالراوتر اللاسلكي نفسه، يمكن تعيين معرف SSID لكل كمبيوتر على حدة. إذا لم يتم التعامل مع معرفات SSID المعيّنة بواسطة الراوتر اللاسلكي باعتبارها الشبكة نفسها، فهذا يعني أن كل كمبيوتر متصل فعلياً بشبكة مختلفة. عند بدء عملية إعداد الطابعة من الكمبيوتر أ، تُضاف الطابعة إلى الشبكة نفسها المتصل بها الكمبيوتر أ للسماح للكمبيوتر أ بالطباعة منها.

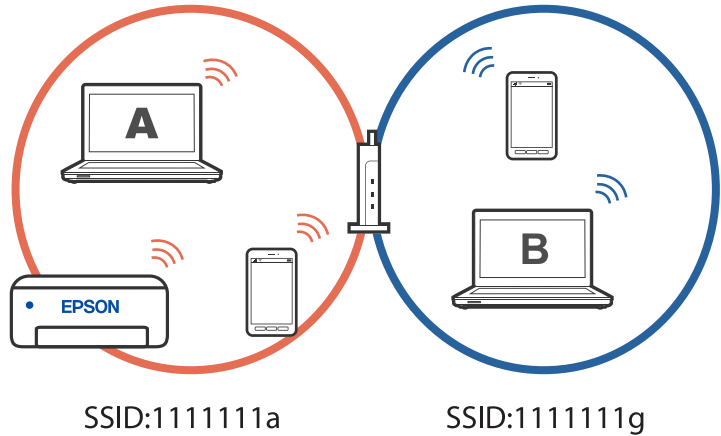

إضافة إلى ذلك، إذا بدأت عملية إعداد الطابعة من الكمبيوتر ب وفقاً للتهيئة الموضحة أعلاه، يتم إعداد الطابعة في شبكة الكمبيوتر ب للسماح بالطباعة من الكمبيوتر ب وليس الكمبيوتر أ.

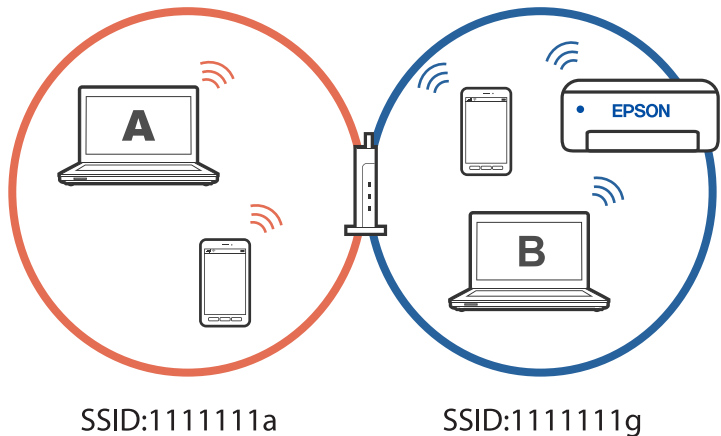

لمنع حدوث ذلك عندما تريد إعداد طابعة متصلة بشبكة من كمبيوتر ثان، ابدأ المثبت في الكمبيوتر المتصل بالشبكة نفسها المتصلة بها الطابعة. إذا تم اكتشاف الطابعة في الشبكة نفسها، فلن تتم إعادة تهيئة الطابعة للشبكة، وسيتم إعداد الطابعة لتكون جاهزة للاستخدام.

تغيير الاتصال من Wi-Fi إلى USB

اتبع الخطوات التالية إذا كانت شبكة Wi-Fi التي تستخدمها غير مستقرة، أو إذا أردت التغيير إلى اتصال USB أكثر استقراراً.

1. وصل الطابعة بكمبيوتر باستخدام كبل USB.
2. حدد طابعة غير مميزة بكلمة (XXXXXX) عند الطابعة باستخدام اتصال USB. يظهر اسم الطابعة أو "الشبكة" في XXXX حسب إصدار نظام التشغيل.

مثال من Windows 11

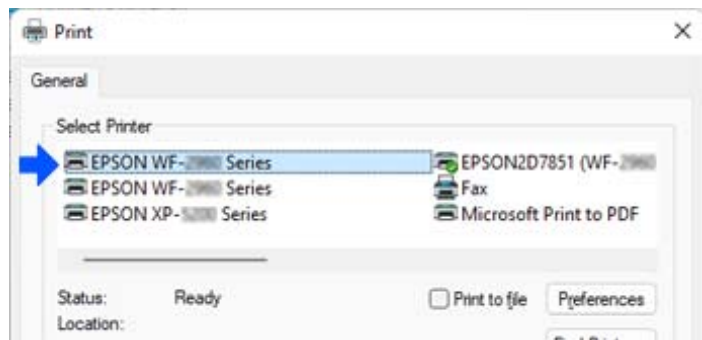

مثال من Windows 10

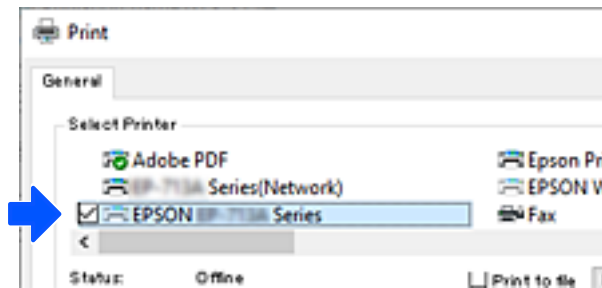

تغيير وضع الاتصال بالشبكة من Wi-Fi إلى Ethernet

اتبع الخطوات الموضحة أدناه لتغيير اتصال الشبكة إلى إيثرنت من Wi-Fi باستخدام لوحة التحكم.

1. وصل الطابعة بجهاز توجيه باستخدام كابل إيثرنت.
2. قم بإلغاء الاتصال بشبكة Wi-Fi من لوحة التحكم بالطابعة.

تعيين عنوان IP ثابت للطابعة

يمكنك إعداد عنوان IP ثابت للطابعة باستخدام Web Config.

1. قم بالوصول إلى Web Config .

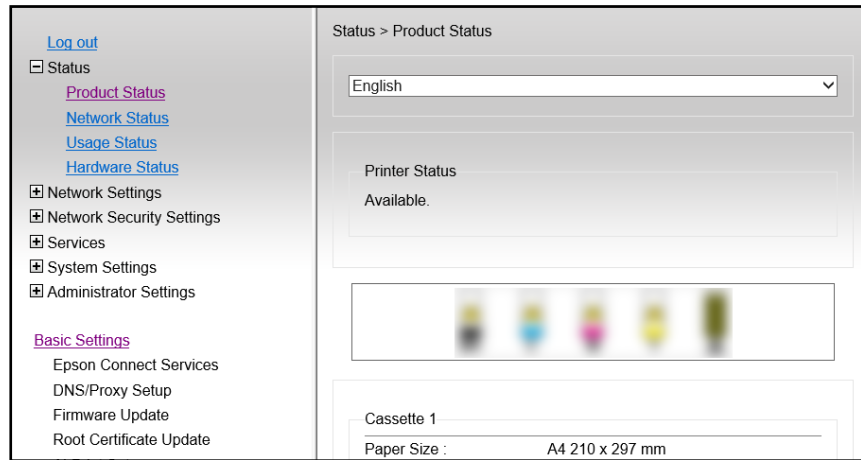

ملاحظة:

تختلف المحتويات والعناصر المعروضة بشأن Web Config حسب الطراز. إذا رأيت ما يلي، فحدد **Advanced Settings** من القائمة في الجانب العلوي الأيمن من النافذة.

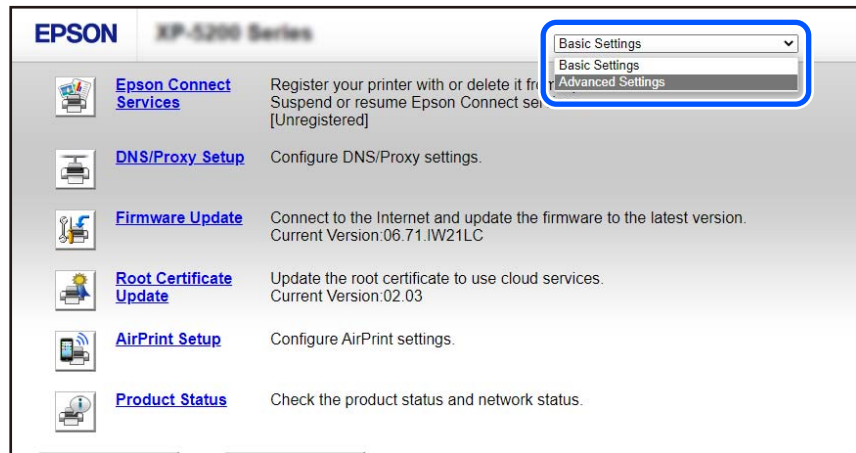

2. سجّل الدخول كمسؤول.

ملاحظة:

يتم تعيين كلمة مرور المسؤول مقدماً من أجل **Advanced Settings** في Web Config. راجع الرابط أدناه للاطلاع على تفاصيل حول كلمة مرور المسؤول.

3. حدد **Network Settings**.

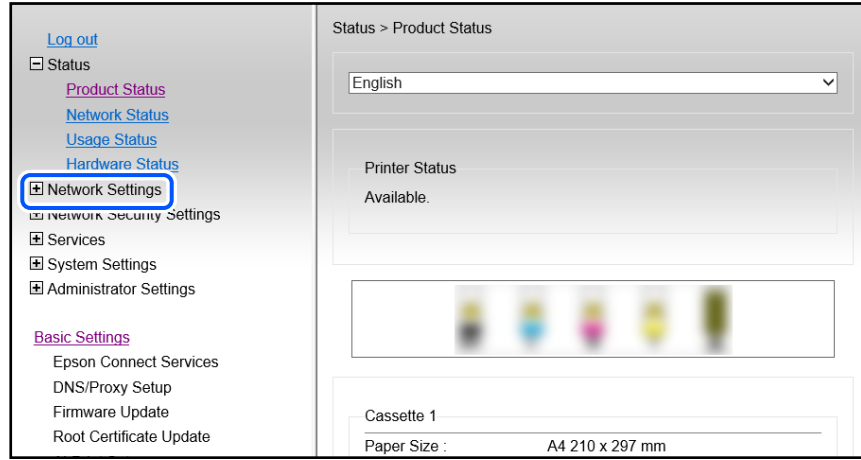

4. حدد **Basic**.

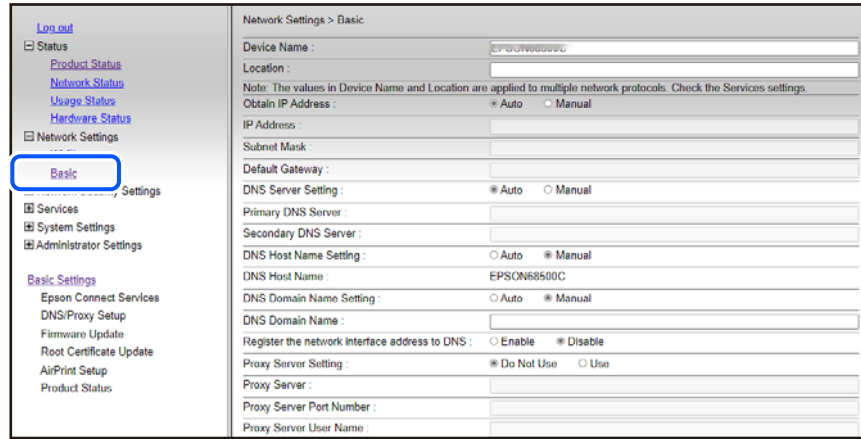

5. حدد **Obtain IP Address** لـ **Manual**.

6. أدخل عنوان IP الذي تجري إعدادة في **IP Address**.

عين قناع الشبكة الفرعية والبوابة الافتراضية و خادم DNS وما إلى ذلك حسب بيئة الشبكة.

7. انقر فوق **Next**.

8. انقر فوق **OK**.

وبذلك تكون الإعدادات قد تم تطبيقها.

للوصول إلى Web Config مجدداً، حدد عنوان IP الذي عيّته.

معلومات ذات صلة

← "تطبيق لتكوين عمليات تشغيل الطابعة (Web Config)" في الصفحة 206

نقل الطابعة وتخزينها

عندما تحتاج إلى تخزين الطابعة أو نقلها عند تغيير المكان أو لإجراء الصيانة، اتبع الخطوات أدناه لوضع الطابعة في علبتها.

1. أوقف تشغيل الطابعة بالضغط على الزر .
2. تأكد من انطفاء مصباح الطاقة، ثم افصل سلك الطاقة.

هام! 

افصل سلك الطاقة عند انقطاع الطاقة. وإلا، فلن يعود رأس الطابعة إلى الوضع الرئيسي مما يتسبب في جفاف الحبر، وقد تصبح الطابعة مستحيلة.

3. افصل جميع الكبلات، مثل سلك الطاقة وكبل USB.
4. أزل كل الورق من الطابعة.
5. تأكد من عدم وجود مستندات أصلية على الطابعة.

تنبيه! 

كن حذراً حتى لا تعلق يدك أو أصابعك عند فتح وحدة الماسحة الضوئية أو إغلاقها. قد يؤدي عدم الالتزام بذلك إلى تعرضك لخطر الإصابة.

6. تأكد من إحكام تركيب الغطاء على خزان الحبر.

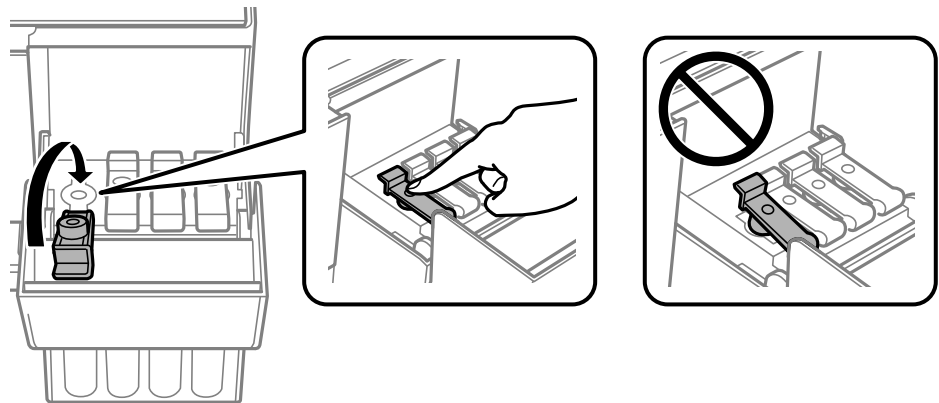

7. أغلق غلاف خزان الحبر بإحكام.

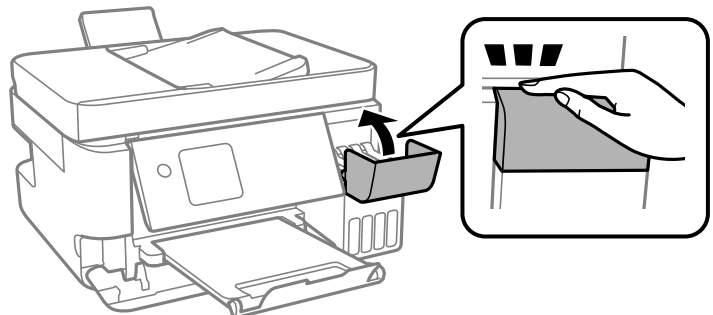

8. استعد لوضع الطابعة في علبتها بالشكل الموضح أدناه.

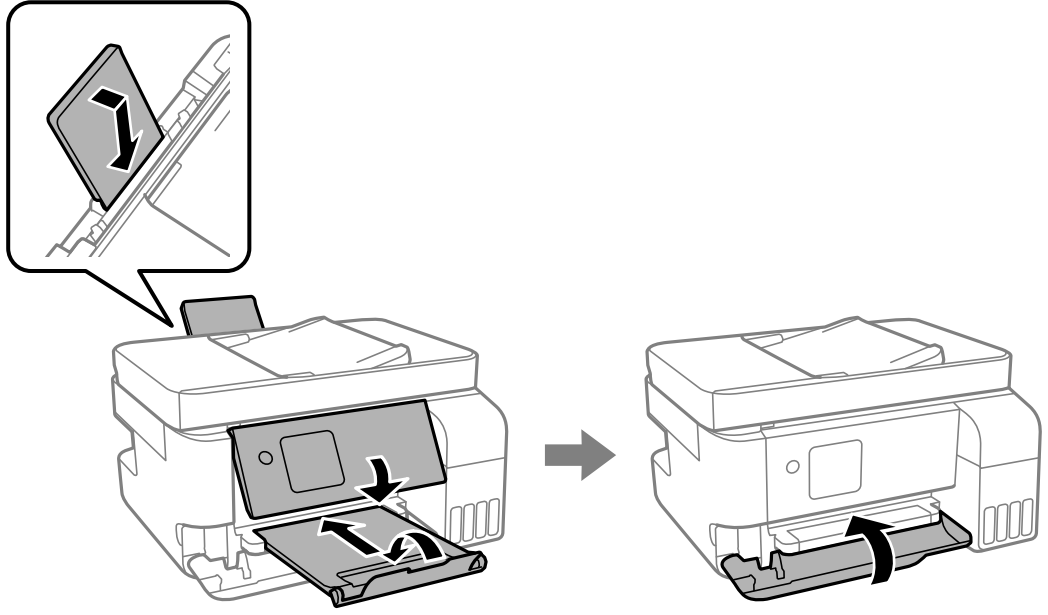

9. ضع الطابعة في الكيس البلاستيكي وأحكم غلقه.

10. ضع الطابعة في علبتها باستخدام المواد الواقية.

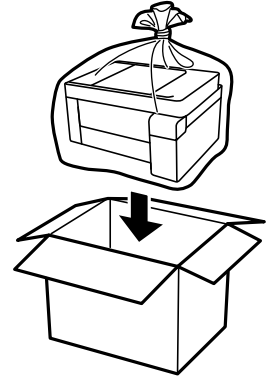

هام: !

❑ عند تخزين الطابعة أو نقلها، ضع الطابعة في الكيس البلاستيكي وأحكم غلقه. تجنب إمالة الطابعة، أو وضعها رأسياً، أو قلبها رأساً على عقب؛ وإلا فقد يتسرب الحبر.

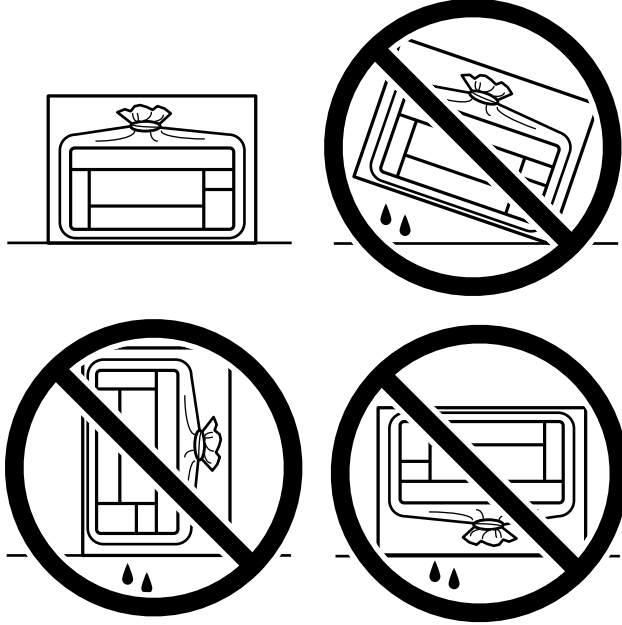

❑ عند تخزين زجاجة الحبر أو نقلها، فلا يجب إمالة الزجاجة أو تعريضها إلى صدمات أو تغيرات في درجات الحرارة. وإلا، فقد يتسرب الحبر حتى في حالة إحكام غطاء زجاجة الحبر بشكل آمن. يجب التأكد من وضع زجاجة الحبر في وضع عمودي أثناء إحكام الغطاء واتخاذ الاحتياطات اللازمة لمنع تسرب الحبر أثناء نقل الزجاجة، على سبيل المثال، وضع الزجاجة في حقيبة.

❑ لا تضع زجاجات حبر مفتوحة في العبوة مع الطابعة.



إذا انخفضت جودة الطباعة في عملية الطباعة التالية، فنظف رأس الطباعة واضبط محاذاته.

معلومات ذات صلة

← "فحص رأس الطباعة وتنظيفه" في الصفحة 101

← "محاذاة رأس الطباعة" في الصفحة 104

حل المشكلات

136. تعذر الطباعة أو المسح الضوئي أو الفاكس.
153. جودة الطباعة، والنسخ، والمسح الضوئي، والفاكس منخفضة.
174. تعذر تحديد نوع الورق أو مصدر الورق في برنامج تشغيل الطابعة.
174. ظهور رمز خطأ في شاشة LCD.
176. انحشار الورق.
182. حان الوقت لإعادة تعبئة الحبر.
187. حان الوقت لاستبدال صندوق الصيانة.
191. تعذر تشغيل الطابعة كما هو متوقع.
196. تعذر حل المشكلة.

تعذر الطباعة أو المسح الضوئي أو الفاكس

حل المشكلة

اقرأ هذا القسم إذا لم تستطع الطباعة أو الفاكس على النحو المرجو أو إذا حدثت مشكلات عند الطباعة. راجع ما يلي لإيجاد حلول لبعض المشكلات الشائعة.

هل تم تشغيل الطابعة؟

- تأكد من تشغيل الطابعة.
- تأكد من صحة توصيل سلك الطاقة.

معلومات ذات صلة

- ← "عدم تشغيل التيار الكهربائي" في الصفحة 191
- ← "تعذر حل المشكلة" في الصفحة 196

هل يوجد أي ورق محشور في الطابعة؟

لا يمكن بدء الطباعة في حالة وجود ورق محشور في الطابعة. أخرج الورق المحشور من الطابعة.

معلومات ذات صلة

- ← "انحسار الورق" في الصفحة 176

هل الطابعة نفسها تعمل بشكل سليم؟

- إذا ظهرت رسالة خطأ في شاشة LCD، فتتحقق من الخطأ.
- اطبع ورقة حالة واستخدمها للتحقق من قدرة الطابعة نفسها على الطباعة بشكل سليم.

معلومات ذات صلة

- ← "ظهور رمز خطأ في شاشة LCD" في الصفحة 174

هل توجد مشكلات في التوصيل؟

- تأكد من صحة توصيل الكبلات عند تنفيذ جميع إجراءات التوصيل.
- تأكد من أن جهاز الشبكة وموزع USB يعملان بشكل طبيعي.
- إذا كنت تستخدم اتصال Wi-Fi، فتأكد من صحة إعدادات اتصال Wi-Fi.
- تحقق من الشبكة المتصل بها الكمبيوتر والطابعة، وتأكد من تطابق أسماء الشبكات.

معلومات ذات صلة

- ← "تعذر اتصال الطابعة بالشبكة" في الصفحة 140

- ← "تعذر توصيل الطابعة عبر USB" في الصفحة 140
- ← "التحقق من حالة اتصال الشبكة للطابعة (تقرير اتصال الشبكة)" في الصفحة 118

هل تم إرسال بيانات الطباعة بشكل صحيح؟

- تأكد من عدم وجود أي بيانات طباعة باقية من مهمة سابقة.
- تحقق من برنامج تشغيل الطابعة للتأكد من أن الطابعة ليست في وضع عدم الاتصال.

معلومات ذات صلة

- ← "لا تزال هناك مهمة طباعة قيد الانتظار." في الصفحة 138
- ← "الطابعة معلقة أو غير متصلة." في الصفحة 138

التطبيق أو برنامج تشغيل الطابعة لا يعمل بشكل سليم

تعذر الطباعة حتى ولو تم إنشاء اتصال (Windows) يمكن النظر في الأسباب التالية.

■ توجد مشكلة في البرنامج أو البيانات.

الحلول

- تأكد من تثبيت برنامج تشغيل طابعة Epson الأصلي (EPSON XXXXX). إذا لم يتم تثبيت برنامج تشغيل طابعة Epson الأصلي، فستكون الميزات المتوفرة محدودة. لذا فنحن نوصي باستخدام برنامج تشغيل طابعة Epson الأصلي.
- إذا كنت تحاول طباعة صورة بحجم بيانات كبير، فقد تنفذ مساحة الذاكرة الخاصة بالكمبيوتر. اطبع الصورة بدقة أقل أو بحجم أصغر.
- إذا قمت بتجربة كل الحلول ولم يتم حل المشكلة، فحاول إلغاء تثبيت برنامج تشغيل الطابعة ثم إعادة تثبيته.
- قد تكون قادراً على حل المشكلة عن طريق تحديث البرنامج إلى أحدث إصدار. للتحقق من حالة البرنامج، استخدم أداة تحديث البرنامج.

- ← "التحقق من تثبيت برنامج تشغيل طابعة Epson الأصلي —" في الصفحة 113 Windows
- ← "التحقق من تثبيت برنامج تشغيل طابعة Epson الأصلي — Mac OS" في الصفحة 114
- ← "تثبيت التطبيقات بصورة منفصلة" في الصفحة 112

■ توجد مشكلة في حالة الطابعة.

الحلول

انقر فوق EPSON Status Monitor 3 بعلامة التبويب الصيانة الخاصة ببرنامج تشغيل الطابعة، ثم تحقق من حالة الطابعة. في حال تعطيل EPSON Status Monitor 3، انقر فوق إعدادات موسعة بعلامة التبويب الصيانة، ثم حدد تمكين EPSON Status Monitor 3.

لا تزال هناك مهمة طباعة قيد الانتظار.

الحلول

انقر فوق قائمة الطباعة في علامة التبويب الصيانة الخاصة ببرنامج تشغيل الطابعة. في حال تبقت أي بيانات غير ضرورية، حدد إلغاء جميع المستندات من قائمة الطباعة.

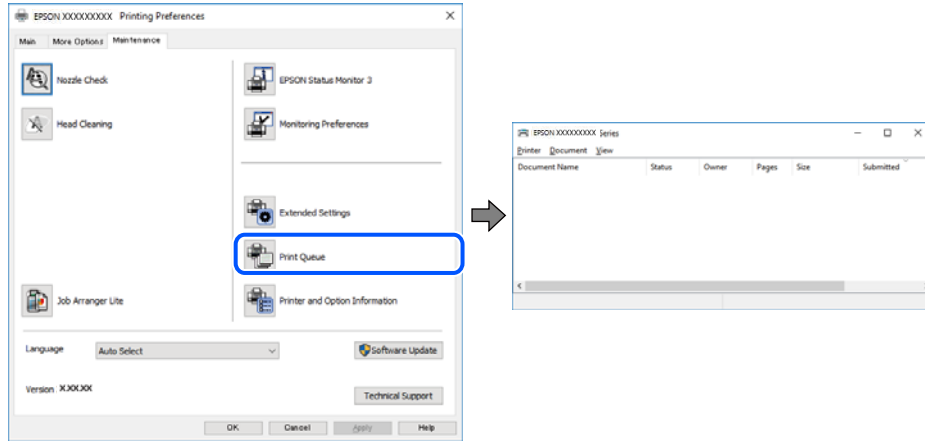

الطابعة معلقة أو غير متصلة.

الحلول

انقر فوق قائمة الطباعة في علامة التبويب الصيانة الخاصة ببرنامج تشغيل الطابعة. إذا كانت الطابعة غير متصلة أو معلقة، فامسح الإعداد "غير متصلة" أو "معلقة" من القائمة الطباعة.

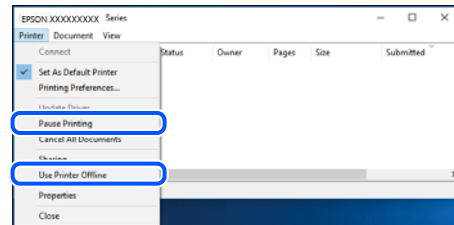

لم يتم تحديد الطباعة كطابعة افتراضية.

الحلول

انقر بزر الماوس الأيمن فوق رمز الطباعة في لوحة التحكم < عرض الأجهزة والطابعات (أو الطابعات، والطابعات والفاكسات) وانقر فوق تعيين كطابعة افتراضية.

ملاحظة:

إذا كانت هناك عدة أيقونات للطابعة، فراجع ما يلي لتحديد الطباعة الصحيحة.

(مثال)

اتصال EPSON XXXX Series :USB

اتصال الشبكة: EPSON XXXX Series (الشبكة)

إذا قمت بتثبيت برنامج تشغيل الطابعة عدة مرات، فقد يتم إنشاء نسخ من برنامج تشغيل الطابعة. إذا تم إنشاء نسخ مثل "EPSON XXXX Series (نسخة 1)"، فانقر بزر الماوس الأيمن فوق رمز برنامج التشغيل المنسوخ، ثم انقر فوق إزالة الجهاز.

لم يتم تعيين منفذ الطباعة بصورة صحيحة.

الحلول

انقر فوق قائمة الطباعة في علامة التبويب الصيانة الخاصة ببرنامج تشغيل الطابعة.
تأكد من تعيين منفذ الطباعة بصورة صحيحة كما هو موضح أدناه في الخاصية < منفذ من قائمة الطباعة.
اتصال USBXXX:USB، اتصال الشبكة: EpsonNet Print Port

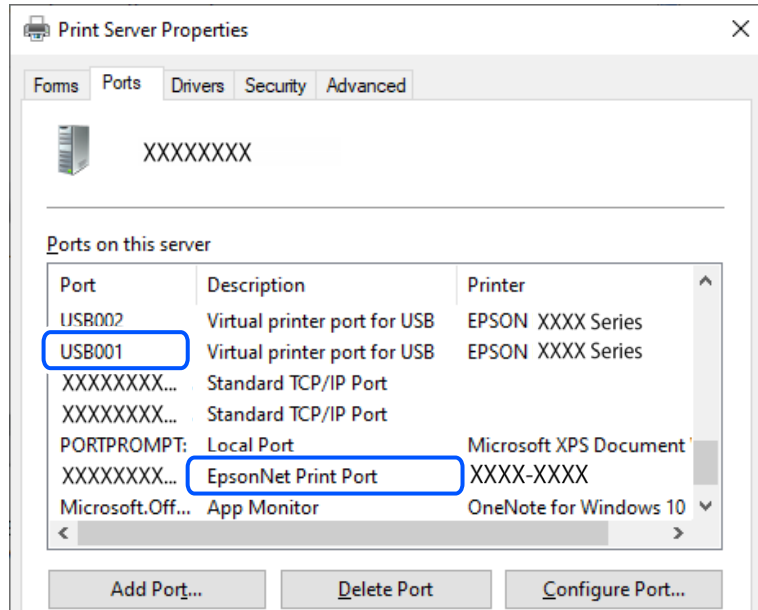

تعذر الطباعة حتى ولو تم إنشاء اتصال (Mac OS)
يمكن النظر في الأسباب التالية.

توجد مشكلة في حالة الطباعة.

الحلول

تأكد من أن حالة الطباعة ليست إيقاف مؤقت.
حدد تفضيلات النظام من قائمة Apple < الطابعات والمساحات الضوئية (أو طباعة ومسح ضوئي، وطباعة وفاكس)، ثم انقر نقرًا مزدوجًا فوق الطباعة. في حال إيقاف الطباعة مؤقتًا، انقر فوق استئناف.

تعذر الطباعة حتى ولو تم إنشاء اتصال (iOS)
يمكن النظر في الأسباب التالية.

تم تعطيل عرض إعداد الورق تلقائيًا.

الحلول

قم بتمكين عرض إعداد الورق تلقائيًا في القائمة التالية.
الإعدادات < إعداد الطباعة < إعدادات مصدر الورق < عرض إعداد الورق تلقائيًا

■ تم تعطيل AirPrint.

الحلول

قم بتمكين إعداد AirPrint على Web Config.

← "تطبيق لتكوين عمليات تشغيل الطابعة (Web Config)" في الصفحة 206

تعذر المسح الضوئي حتى بعد إنشاء اتصال بشكل صحيح

■ المسح الضوئي بدقة عالية عبر الشبكة.

الحلول

حاول المسح الضوئي بدقة أقل.

تعذر توصيل الطابعة عبر USB

يمكن النظر في الأسباب التالية.

■ لا يتم توصيل كبل USB بمدخل USB بصورة صحيحة.

الحلول

قم بإحكام توصيل كبل USB بالطابعة وجهاز الكمبيوتر.

■ توجد مشكلة في محور USB.

الحلول

إذا كنت تستخدم محور USB، فحاول توصيل الطابعة بجهاز الكمبيوتر مباشرة.

■ هناك مشكلة في كابل USB أو مدخل USB.

الحلول

إذا تعذر التعرف على كابل USB، فقم بتغيير المنفذ، أو قم بتغيير كابل USB.

تعذر اتصال الطابعة بالشبكة

الأسباب الأساسية لمشكلات اتصال الشبكة وحلولها

إذا فشل اتصال Wi-Fi، فتحقق مما يلي لتحديد إذا كانت هناك مشكلة في تشغيل الجهاز المتصل أو إعداداته.

■ تحقق من سبب فشل اتصال شبكة الطابعة.

الحلول

اطبع تقرير التحقق من اتصال الشبكة للاطلاع على المشكلة والتحقق من الحل الموصى به.

راجع المعلومات ذات الصلة التالية للحصول على تفاصيل حول قراءة تقرير التحقق من اتصال الشبكة.

ملاحظة:

إذا أردت مراجعة مزيد من المعلومات حول إعدادات الشبكة، فاطبع ورقة حالة شبكة.

- ◀ "التحقق من حالة اتصال الشبكة للطابعة (تقرير اتصال الشبكة)" في الصفحة 118
- ◀ "الرسائل والحلول الخاصة بتقرير اتصال الشبكة" في الصفحة 119

استخدم **Epson Printer Connection Checker** لتحسين الاتصال بالكمبيوتر. (Windows)

الحلول

قد تتمكن من حل المشكلة وفقاً لنتائج الفحص.

1. انقر نقرًا مزدوجًا فوق رمز **Epson Printer Connection Checker** الموجود على سطح المكتب.

تشغيل **Epson Printer Connection Checker**.

وإذا لم يوجد رمز على سطح المكتب، فاتبع الطرق الموجودة أدناه لبدء تشغيل **Epson Printer Connection Checker**.

Windows 11

انقر فوق زر البدء ثم حدد كل التطبيقات < **Epson Software** < **Epson Printer Connection Checker**.

Windows 10

انقر فوق زر البدء ثم حدد **Epson Printer Connection Checker** < **Epson Software**.

Windows 8.1/Windows 8

أدخل اسم التطبيق في رمز البحث، ثم حدد الرمز المعروف.

Windows 7 نظام تشغيل

انقر فوق زر البدء ثم حدد جميع التطبيقات < **Epson Software** < **Epson Printer Connection Checker**.

2. اتبع الإرشادات المعروضة على الشاشة للتحقق.

ملاحظة:

إذا لم يتم عرض اسم الطابعة، فقم بتثبيت برنامج تشغيل الطابعة الأصلي الخاص بـ *Epson*.

"التحقق من تثبيت برنامج تشغيل طابعة *Epson* الأصلي" — في الصفحة 113 *Windows*

عندما تحدد المشكلة، اتبع الحل المعروض على الشاشة.

عندما يتعذر عليك حل المشكلة، تحقق مما يلي وفقاً للموقف لديك.

لم يتم التعرف على الطابعة عبر اتصال الشبكة

"التحقق من حالة اتصال الشبكة للطابعة (تقرير اتصال الشبكة)" في الصفحة 118

لم يتم التعرف على الطابعة باستخدام اتصال USB

"تعذر توصيل الطابعة عبر USB" في الصفحة 140

يتم التعرف على الطابعة، ولكن يتعذر إجراء الطباعة.

"تعذر الطباعة حتى ولو تم إنشاء اتصال (Windows)" في الصفحة 137

هناك خطأ ما في أجهزة الشبكة لاتصال Wi-Fi.

الحلول

أغلق الأجهزة التي ترغب بتوصيلها بالشبكة. انتظر لمدة 10 ثوان، ثم شغل الأجهزة بالترتيب التالي؛ الموجه اللاسلكي، أو جهاز الكمبيوتر أو الجهاز الذي، ثم الطباعة. انقل الطباعة وجهاز الكمبيوتر أو الجهاز الذي بالقرب من الموجه اللاسلكي للمساعدة في الاتصال بالموجات اللاسلكية، ثم حاول ضبط إعدادات الشبكة مجدداً.

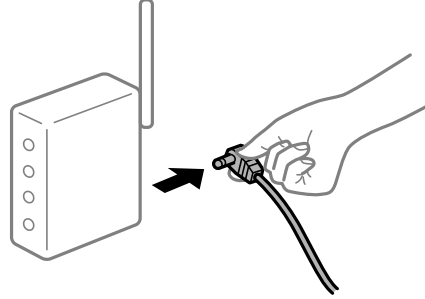

لا يمكن للأجهزة تلقي إشارات من الموجه اللاسلكي لأنها متباعدة جداً.

الحلول

بعد نقل الكمبيوتر أو الجهاز الذي والطابعة إلى مسافة أقرب إلى الموجه اللاسلكي، أوقف تشغيل الموجه اللاسلكي، ثم أعد تشغيله مرة أخرى.

لا تتطابق الإعدادات مع الموجه الجديد عند تغيير الموجه اللاسلكي.

الحلول

اضبط إعدادات الاتصال مرة أخرى بحيث تتوافق مع الموجه اللاسلكي الجديد.

← "إعادة ضبط اتصال الشبكة" في الصفحة 115

معرفات SSID المتصلة بالكمبيوتر أو الجهاز الذي والكمبيوتر مختلفة.

الحلول

عند استخدام موجات لاسلكية متعددة في الوقت نفسه أو إذا كان الموجه اللاسلكي يحتوي على معرفات SSID متعددة والأجهزة متصلة بمعرفات SSID مختلفة، لا يمكنك الاتصال بالموجه اللاسلكي.

□ مثال على الاتصال بأجهزة SSID مختلفة

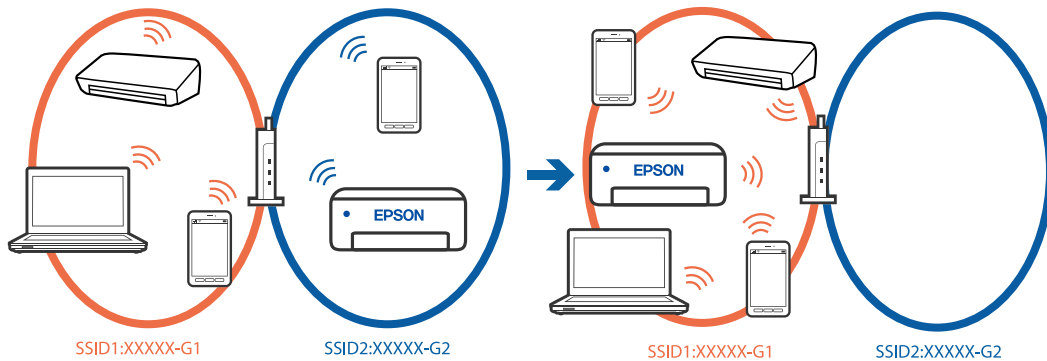

مثال على الاتصال بمعرفات SSID بنطاق تردد مختلف

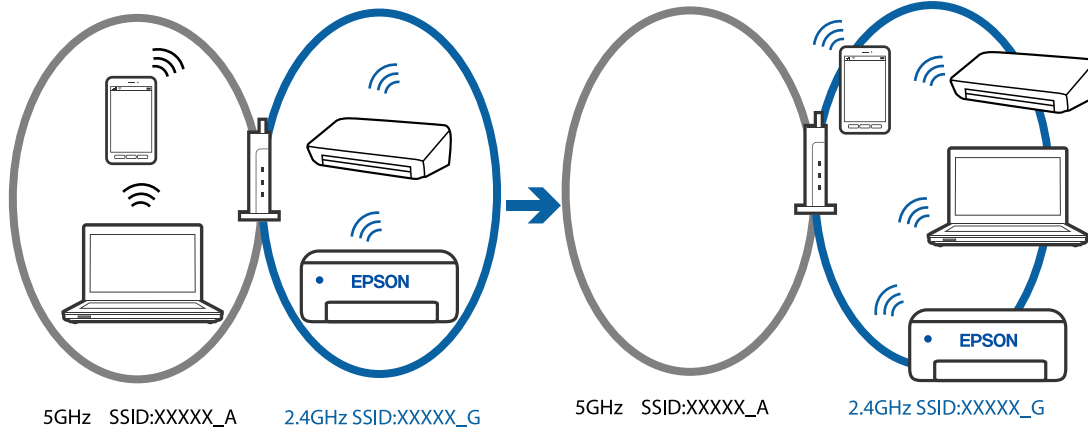

قم بتوصيل الكمبيوتر أو الجهاز الذي بمعرف شبكة SSID نفسه الذي تتصل به الطابعة.

تحقق من شبكة SSID المتصلة بها الطابعة من خلال طباعة تقرير التحقق من اتصال الشبكة.

تحقق من اسم Wi-Fi أو الشبكة التي تتصل بها في جميع أجهزة الكمبيوتر والأجهزة الذكية التي تريد اتصالها بالطابعة.

إذا كانت الطابعة والكمبيوتر أو الجهاز الذي متصلين بشبكات مختلفة، فأعد توصيل الجهاز بشبكة SSID المتصلة بها الطابعة.

يتوفر فاصل خصوصية في الموجه اللاسلكي.

الحلول

تتضمن معظم أجهزة التوجيه (أجهزة الراوتر) اللاسلكية وظيفة فاصل تمنع الاتصال بين الأجهزة التي توجد في نطاق الشبكة SSID نفسها. إذا لم تتمكن من إجراء الاتصال بين الطابعة والكمبيوتر أو الجهاز الذي حتى وإن كانا متصلين بالشبكة نفسها، فعطل وظيفة الفاصل في الراوتر اللاسلكي. انظر الدليل المرفق مع الموجه اللاسلكي للحصول على التفاصيل.

تم تعيين عنوان IP بصورة غير صحيحة.

الحلول

إذا كان عنوان IP المعلن إلى الطابعة هو XXX.XXX.169.254، وكان قناع الشبكة الفرعية هو 255.255.0.0، فقد يتم تعيين عنوان IP بشكل غير صحيح.

قم بطباعة تقرير الاتصال بالشبكة، ومن ثم تحقق من عنوان IP وقناع الشبكة الفرعية المعلن للطابعة. لطباعة تقرير اتصال بالشبكة، حدد الإعدادات < إعدادات الشبكة > التحقق من الاتصال.

أعد تشغيل الموجه اللاسلكي الخاص بالطابعة أو اضبط إعدادات الشبكة لها.

← "تعيين عنوان IP ثابت للطابعة" في الصفحة 129

يتسبب الجهاز المتصل بمنفذ USB 3.0 في حدوث تداخل في تردد الراديو.

الحلول

عند توصيل جهاز بمنفذ USB 3.0 في جهاز Mac، قد يحدث تداخل في تردد الراديو. جرب ما يلي إذا لم تتمكن من الاتصال بالشبكة المحلية اللاسلكية (Wi-Fi) أو إذا أصبحت العمليات غير ثابتة.

ضع الجهاز المتصل بمنفذ USB 3.0 بعيداً عن جهاز الكمبيوتر.

توجد مشكلة في إعدادات الشبكة بالكمبيوتر أو الجهاز الذي.

الحلول

حاول الوصول إلى أي موقع ويب من الكمبيوتر أو الجهاز الذي التابع لك للتأكد من صحة إعدادات شبكة جهازك. إذا لم تستطع الوصول إلى أي مواقع ويب، فعندئذٍ تكون هناك مشكلة في الكمبيوتر أو الجهاز الذي. تحقق من اتصال الشبكة للكمبيوتر أو الجهاز الذي. راجع الوثائق المرفقة بالكمبيوتر والجهاز الذي للاطلاع على التفاصيل.

تم توصيل الطابعة عبر شبكة Ethernet باستخدام الأجهزة التي تدعم IEEE 802.3az (اتصال Ethernet الذي يتميز بالفاعلية في استهلاك الطاقة).

الحلول

عندما تقوم بتوصيل الطابعة من خلال شبكة الإيثرنت باستخدام الأجهزة التي تدعم IEEE 802.3az (اتصال إيثرنت الذي يتميز بالفاعلية في استهلاك الطاقة)، قد تحدث المشكلات التالية حسب المحور أو الموجه الذي تستخدمه.

❑ يصبح الاتصال غير مستقر، ويتم توصيل الطابعة وفصلها مراراً وتكراراً.

❑ يتعذر الاتصال بالطابعة.

❑ تصبح سرعة الاتصال بطيئة.

اتباع الخطوات أدناه لتعطيل IEEE 802.3az للطابعة ومن ثم قم بالتوصيل.

1. انزع كابل الإيثرنت المتصل بالكمبيوتر والطابعة.
2. عند تمكين IEEE 802.3az للكمبيوتر، قم بتعطيله.
3. انظر الوثائق المرفقة مع الحاسوب للاطلاع على التفاصيل.
4. وصل الكمبيوتر بالطابعة باستخدام كابل شبكة الإيثرنت مباشرةً.
5. على الطابعة، قم بطباعة تقرير الاتصال بالشبكة.
6. "التحقق من حالة اتصال الشبكة للطابعة (تقرير اتصال الشبكة)" في الصفحة 118
7. تحقق من عنوان IP الخاص بالطابعة على تقرير الاتصال بالشبكة.
8. على جهاز الكمبيوتر، ثم بالوصول إلى Web Config.
9. حدد **Log in** وأدخل كلمة مرور المسؤول.
10. شغل متصفح ويب، ثم أدخل عنوان IP للطابعة.
11. "تطبيق لتكوين عمليات تشغيل الطابعة (Web Config)" في الصفحة 206
8. حدد **Wired LAN < Network Settings**.
9. حدد **OFF** لـ **IEEE 802.3az**.
10. انقر فوق **Next**.
11. انقر فوق **OK**.
12. انزع كابل الإيثرنت المتصل بالكمبيوتر والطابعة.
13. إذا قمت بتعطيل IEEE 802.3az لجهاز الكمبيوتر في الخطوة رقم 2، فقم بتمكينه.

14. قم بتوصيل كابلات الإيثرنت التي قمت بنزعها في الخطوة رقم 1 بالكمبيوتر والطابعة. إذا كانت المشكلة لا تزال موجودة، فقد تكون الأجهزة بخلاف الطابعة هي ما تسبب المشكلة.

يتعذر إرسال الفاكسات أو استلامها

يتعذر إرسال الفاكسات أو استلامها

يمكن النظر في الأسباب التالية.

■ هناك بعض المشكلات في مقبس الهاتف الموجود بالحائط.

الحلول

تأكد من أن مقبس الهاتف الموجود بالحائط يعمل من خلال توصيل هاتف به واختباره. إذا لم تتمكن من إجراء أو استقبال مكالمات، فاتصل بشركة الاتصالات التي تتبعها.

■ توجد بعض المشكلات في الاتصال بخط الهاتف.

الحلول

حدد الإعدادات < إعدادات الفاكس > التحقق من توصيل الفاكس في لوحة تحكم الطابعة لتشغيل الفحص التلقائي لاتصال الفاكس. جرب الحلول المطبوعة بالتقرير.

■ حدث خطأ في الاتصال.

الحلول

حدد بطيء (9600 ب/ث) في الإعدادات < إعدادات الفاكس > الإعدادات الأساسية < سرعة الفاكس في لوحة تحكم الطابعة.

■ متصل بخط هاتف DSL دون استخدام وحدة تصفية DSL.

الحلول

لتوصيل خط هاتف DSL، ستحتاج إلى استخدام مودم DSL مزود بوحدة تصفية DSL مدمجة، أو تركيب وحدة تصفية DSL منفصلة للخط. اتصل بموفر خدمة DSL الذي تتبعه.

"التوصيل بخط DSL أو ISDN" في الصفحة 72

■ تظهر بعض المشكلات في وحدة تصفية DSL عند إيصالها بخط هاتف DSL.

الحلول

وصل الطابعة بمقبس الهاتف الموجود بالحائط مباشرة للتحقق من قدرة الطابعة على إرسال الفاكسات، وذلك إذا لم تكن قادراً على إرسال فاكسات أو استلامها. فإذا كانت تعمل، فقد تكون المشكلة ناتجة عن وحدة تصفية DSL. اتصل بموفر خدمة DSL الذي تتبعه.

عدم إمكانية إرسال فاكسات

يمكن النظر في الأسباب التالية.

تم ضبط خط الاتصال على شبكة الهاتف العامة في المنشأة إذ يُستخدم تبادل خاص للفرع (PBX).

الحلول

حدد PBX في الإعدادات < إعدادات الفاكس > الإعدادات الأساسية < نوع الخط في لوحة تحكم الطابعة.

إرسال الفاكسات دون إدخال رمز الوصول في بيئة تم فيها تثبيت نظام PBX.

الحلول

إذا كان نظام الهاتف الخاص بك بحاجة إلى رمز الوصول الخارجي للوصول إلى خط خارجي، فقم بتسجيل رمز الوصول بالطابعة، وأدخل العلامة (#) في بداية رقم الفاكس عند الإرسال.

رقم فاكس المُستلم خطأ.

الحلول

تحقق من صحة رقم المُستلم المُسجل في قائمة جهات الاتصال لديك أو الذي أدخلته مباشرة باستخدام لوحة المفاتيح. أو تحقق من صحة رقم الفاكس من المُستلم.

آلة فاكس المُستلم غير جاهزة لاستلام الفاكسات.

الحلول

اسأل المُستلم عما إذا كانت آلة الفاكس لديه جاهزة لاستلام الفاكس.

البيانات التي يتم إرسالها كبيرة جدًا.

الحلول

يُمكنك إرسال الفاكسات بحجم بيانات أصغر باستخدام إحدى الطرق التالية.

□ عند إرسال الفاكس أحادي اللون، قم بتمكين إرسال مباشر في الفاكس < إعدادات الفاكس > إعدادات إرسال الفاكس.

"إرسال عدة صفحات من وثيقة أحادية اللون (إرسال مباشر)" في الصفحة 86

□ استخدام الهاتف المُتصل

"طلب إرسال الفاكسات من جهاز هاتف خارجي" في الصفحة 85

□ فصل المستندات الأصلية

لم تُسجل معلومات الترويسة الخاصة بالفاكسات الصادرة.

الحلول

حدد الإعدادات < إعدادات الفاكس > الإعدادات الأساسية < العنوان وقم بإعداد معلومات الترويسة. ترفض بعض أجهزة الفاكس استلام الفاكسات الواردة التي لا تتضمن معلومات الترويسة بشكل تلقائي.

حُظرت هوية المُتصل لديك.

الحلول

تواصل مع شركة الاتصالات التي تتبع لها لفك حظر هوية المُتصل لديك ترفض بعض أجهزة الهاتف أو الفاكس المكالمات مجهولة المصدر تلقائيًا.

عدم إمكانية استلام فاكسات
يمكن النظر في الأسباب التالية.

يُضبط وضع الاستلام على يدوي، وذلك أثناء توصيل أحد أجهزة الهواتف الخارجية بالطابعة.

الحلول

إذا كان هناك جهاز هاتف خارجي متصل بالطابعة ويتيح خط هاتف للمشاركة مع الطابعة، فحدد الإعدادات < إعدادات الفاكس > الإعدادات الأساسية، ثم عيّن وضع الاستلام على تلقاء.

لم يتم تشغيل جهاز الكمبيوتر الذي سيحفظ الفاكسات المُستلمة.

الحلول

شغل جهاز الكمبيوتر، عند ضبط الإعدادات لحفظ الفاكسات المستلمة في جهاز كمبيوتر. يُحذف الفاكس المستلم بمجرد حفظه على جهاز الكمبيوتر.

أرسل المرسل الفاكس دون معلومات الترويسة.

الحلول

اسأل المرسل عما إذا تم إعداد معلومات الترويسة في آلة الفاكس. أو عطّل عنوان الفاكس فارغ في الإعدادات < إعدادات الفاكس > الإعدادات الأساسية < فاكس الرفض > فاكس الرفض. تُحظر الفاكسات التي لا تحتوي على معلومات ترويسة عند تمكين الإعداد.

لم يتم تسجيل رقم فاكس المرسل في قائمة جهات الاتصال.

الحلول

سجّل رقم فاكس المرسل في قائمة الاتصال. أو عطّل متصل ليس في الجهات في الإعدادات < إعدادات الفاكس > الإعدادات الأساسية < فاكس الرفض > فاكس الرفض. تُحظر الفاكسات المُرسلة من الأرقام التي لم تُسجل في هذه القائمة.

تم تسجيل رقم الفاكس الخاص بالمرسل في قائمة الأرقام المرفوضة.

الحلول

تأكد من أنه يمكن حذف رقم المرسل من قائمة الأرقام المرفوضة قبل حذفها. احذفه من الإعدادات < إعدادات الفاكس > الإعدادات الأساسية < فاكس الرفض > تعديل قائمة الأرقام المحظورة. أو عطّل قائمة الأرقام المرفوضة في الإعدادات < إعدادات الفاكس > الإعدادات الأساسية < فاكس الرفض > فاكس الرفض. تُحظر الفاكسات المُرسلة من الأرقام التي لم تُسجل في هذه القائمة عند تمكين هذا الإعداد.

الاشتراك في خدمة إعادة توجيه المكالمات.

الحلول

إذا كنت مشتركاً في خدمة إعادة توجيه المكالمات، فقد لا تتمكن الطابعة من استلام الفاكسات. اتصل بموفر الخدمة الذي تتبعه.

عدم إمكانية إرسال فاكسات إلى مستلم بعينه
يمكن النظر في الأسباب التالية.

يستغرق جهاز المستلم وقتاً أطول للإجابة.

الحلول

إذا لم يلتقط الجهاز الخاص بالمستلم مكالمتك في غضون 50 ثانية بعد إنهاء الطباعة لعملية الاتصال، تنتهي المكالمة بخطأ. الاتصال باستخدام هاتف متصل لمعرفة المدة التي تمر قبل سماعك لنغمة الفاكس. إذا زادت المدة عن 50 ثانية، قم بإضافة فترات إيقاف مؤقت بعد رقم الفاكس لإرسال الفاكس. يتم استخدام **⊖** لإدخال فترات إيقاف مؤقت. يتم إدخال واصلة كعلامة لفترة الإيقاف المؤقت. فترة الإيقاف المؤقت المفتوحة تصل مدتها إلى ثلاث ثواني تقريباً. قم بإضافة عدة فترات للإيقاف المؤقت وفقاً للحاجة.

إعداد سرعة الفاكس المُسجل في قائمة جهات الاتصال خطأ.

الحلول

حدد الإعدادات < مدير جهات الاتصال > تحرير، ثم حدد المستلم من قائمة جهات الاتصال. اتبع التعليمات المعروضة على الشاشة، ثم عيّن وضع الاتصال بالفاكس على بطيء (9600 ب/ث).

عدم إمكانية إرسال فاكسات في وقت محدد

تاريخ الطباعة وتوقيتها غير صحيحين.

الحلول

حدد الإعدادات < الإعدادات الأساسية > إعدادات التاريخ/الوقت، ثم اضبط التاريخ والوقت الصحيحين.

الفاكسات يتم إرسالها بحجم خاطئ
يمكن النظر في الأسباب التالية.

لا يتم وضع المستندات الأصلية بصورة صحيحة.

الحلول

□ تأكد من صحة وضع المستند الأصلي وفقاً لعلامات المحاذاة.

□ إذا كانت حافة الصورة الممسوحة ضوئياً مفقودة، فحرك المستند الأصلي قليلاً بعيداً عن حافة زجاج الماسحة الضوئية.

← "وضع المستندات الأصلية" في الصفحة 34

يوجد غبار أو أوساخ على المستندات الأصلية أو زجاج الماسحة الضوئية.

الحلول

أزل أي غبار أو أوساخ ملتصقة بالمستندات الأصلية، ونظف زجاج الماسحة الضوئية.

← "تنظيف زجاج الماسحة الضوئية" في الصفحة 105

لا يمكن طباعة الفاكسات المستلمة

يمكن النظر في الأسباب التالية.

حدث خطأ ما في الطباعة، وذلك مثل انحشار ورق.

الحلول

نظف الخطأ الذي حدث في الطباعة، ثم اطلب من المرسل إعادة إرسال الفاكس.

تم تعطيل طباعة الفاكسات المُستلمة بموجب الإعدادات الحالية.

الحلول

إذا تم تعيين حفظ إلى الكمبيوتر على نعم، فغيّر الإعداد إلى نعم وطباعة أو عطّل حفظ إلى الكمبيوتر. يمكنك العثور على حفظ إلى الكمبيوتر في الإعدادات < إعدادات الفاكس < إعدادات الاستلام.

يتعذر إرسال الفاكسات أو استلامها حتى مع إنشاء اتصال بصورة صحيحة (Windows) يمكن النظر في الأسباب التالية.

لم يُثبت البرنامج.

الحلول

تأكد من تثبيت برنامج تشغيل PC-FAX على جهاز الكمبيوتر. تم تثبيت برنامج تشغيل PC-FAX مع FAX Utility. اتبع الخطوات المذكورة أدناه للتحقق من تثبيته.

تأكد من عرض الطباعة (الفاكس) في الأجهزة والطابعات، أو الطباعة، أو الطابعات والأجهزة الأخرى. يتم عرض الطباعة (الفاكس) كـ "EPSON XXXXX (FAX)". إذا لم يتم عرض الطباعة (الفاكس)، فقم بإلغاء تثبيت ثم إعادة تثبيت FAX Utility. راجع ما يلي للوصول إلى الأجهزة والطابعات، أو الطباعة أو الطابعات والأجهزة الأخرى.

Windows 11

انقر فوق زر البدء، ثم حدد كل التطبيقات < أدوات < Windows لوحة التحكم < عرض الأجهزة والطابعات في الأجهزة والصوت.

Windows 10

انقر فوق زر البدء، ثم حدد نظام < Windows لوحة التحكم < عرض الأجهزة والطابعات في الأجهزة والصوت.

Windows 8.1/Windows 8

حدد سطح المكتب < الإعدادات < لوحة التحكم < عرض الأجهزة والطابعات في الأجهزة والصوت أو الأجهزة.

Windows 7

انقر فوق زر البدء، ثم حدد لوحة التحكم < عرض الأجهزة والطابعات في الأجهزة والصوت أو الأجهزة.

Windows Vista

انقر فوق زر البدء، وحدد لوحة التحكم < الطابعات في الأجهزة والصوت.

Windows XP

انقر فوق زر البدء، ثم حدد الإعدادات < لوحة التحكم < الطابعات والأجهزة الأخرى < الطابعات والفاكسات.

فشلت مصادقة المستخدم عندما أرسل الفاكس من جهاز الكمبيوتر.

الحلول

قم بتعيين اسم المستخدم وكلمة المرور في برنامج تشغيل الطباعة. تُجرى مصادقة المستخدم مع اسم المستخدم وكلمة المرور المحددين لبرنامج تشغيل الطباعة، وذلك عند إرسال أحد الفاكسات من جهاز الكمبيوتر في حال تعيين وظيفة الأمان التي تمنع المستخدمين من استخدام وظيفة الفاكس الخاصة بالطابعة.

■ هناك بعض المشكلات المتعلقة باتصال الفاكس وإعداداته.

الحلول

جرب دقة اتصال الفاكس وإعداداته.

يتعذر الإرسال أو الاستلام حتى مع إنشاء الاتصال بصورة صحيحة (Mac OS) يمكن النظر في الأسباب التالية.

■ لم يُثبت البرنامج.

الحلول

تأكد من تثبيت برنامج تشغيل PC-FAX على جهاز الكمبيوتر. تم تثبيت برنامج تشغيل PC-FAX مع FAX Utility. اتبع الخطوات المذكورة أدناه للتحقق من تثبيته.

حدد تفضيلات النظام من قائمة Apple < الطابعات والمسحات الضوئية (أو طباعة ومسح ضوئي، أو طباعة وفاكس)، ثم تأكد من عرض الطابعة (الفاكس). يتم عرض الطابعة (الفاكس) كـ "FAX XXXX (USB)" أو "FAX XXXX (IP)". إذا لم يتم عرض الطابعة (الفاكس)، فانقر فوق [+] ثم سجّل الطابعة (الفاكس).

■ توقف مشغل برنامج تشغيل فاكس الكمبيوتر.

الحلول

حدد تفضيلات النظام من قائمة Apple < الطابعات والمسحات الضوئية (أو طباعة ومسح ضوئي، طباعة وفاكس)، وانقر نقرًا مزدوجًا فوق الطابعة (الفاكس). في حالة إيقاف الطابعة بشكل مؤقت، انقر فوق استئناف (أو استئناف الطابعة).

■ فشلت مصادقة المستخدم عندما أرسل الفاكس من جهاز الكمبيوتر.

الحلول

قم بتعيين اسم المستخدم وكلمة المرور في برنامج تشغيل الطابعة. تُجرى مصادقة المستخدم مع اسم المستخدم وكلمة المرور المحددين لبرنامج تشغيل الطابعة، وذلك عند إرسال أحد الفاكسات من جهاز الكمبيوتر في حال تعيين وظيفة الأمان التي تمنع المستخدمين من استخدام وظيفة الفاكس الخاصة بالطابعة.

■ هناك بعض المشكلات المتعلقة باتصال الفاكس وإعداداته.

الحلول

جرب دقة اتصال الفاكس وإعداداته.

لا تتم تغذية الورق بصورة صحيحة

نقاط يجب التحقق منها

تحقق من البنود التالية، ثم جرّب الحلول حسب المشكلات.

موقع التثبيت غير مناسب.

الحلول

ضع الطباعة على سطح مستوٍ وشغّل الطباعة في الظروف البيئية الموصى بها.

← "المواصفات البيئية" في الصفحة 227

يتم استخدام ورق غير مدعوم.

الحلول

استخدم الورق المعتمد لهذه الطباعة.

← "الورق والسعات المتوفرة" في الصفحة 199

← "أنواع ورق غير متوفرة" في الصفحة 201

طريقة التعامل مع الورق غير صحيحة.

الحلول

اتبع احتياطات التعامل مع الورق.

← "احتياطات التعامل مع الورق" في الصفحة 29

يتم تحميل الكثير من الأوراق في الطباعة.

الحلول

لا تحمل عددًا من الورق يزيد عن الحد الأقصى لعدد الورق المحدد. بالنسبة للورق العادي، لا تقم بالتحميل أعلى الخط المحدد برمز المثلث على موجه الحافة.

← "الورق والسعات المتوفرة" في الصفحة 199

إعدادات الورق على الطباعة غير صحيحة.

الحلول

تأكد من تطابق إعدادات حجم الورق ونوعه مع حجم الورق المحمّل في الطباعة ونوعه.

← "حجم الورق وإعدادات نوع الورق" في الصفحة 30

تتم تغذية الورق بميل

يمكن النظر في الأسباب التالية.

يتم تحميل الورق بصورة غير صحيحة.

الحلول

قم بتحميل الورق في الاتجاه الصحيح، وحرك موجه الحافة عكس حافة الورق.

← "تحميل الورق في وحدة تغذية الورق من الخلف" في الصفحة 31

تتم تغذية عدة ورقات في المرة الواحدة

يمكن النظر في الأسباب التالية.

الورق رطب أو مبلل.

الحلول

حمل ورقاً جديداً.

تتسبب الكهرباء الساكنة في التصاق الورق ببعضه.

الحلول

قم بتهوية الورق قبل التحميل. في حال استمرار عدم تغذية الورق، حمل ورقة واحدة في المرة الواحدة.

تتم تغذية عدة أوراق في الوقت نفسه أثناء الطباعة اليدوية على الوجهين.

الحلول

أزل أي ورق تم تحميله في مصدر الورق قبل إعادة تحميل الورق.

حدوث خطأ بسبب نفاذ الورق

لا يتم تحميل الورق في منتصف وحدة تغذية الورق الخلفية.

الحلول

عند حدوث خطأ في إخراج الورق بالرغم من تحميل الورق في وحدة تغذية الورق الخلفية، أعد تحميل الورق في منتصف وحدة تغذية الورق الخلفية.

عدم تغذية المستند الأصلي في ADF

يمكن النظر في الأسباب التالية.

جارٍ استخدام المستندات الأصلية غير المدعومة من ADF.

الحلول

استخدم المستندات الأصلية المدعومة من قبل وحدة التغذية التلقائية للمستندات.

← "مواصفات وحدة التغذية التلقائية للمستندات" في الصفحة 221

يتم تحميل المستندات الأصلية بشكل خطأ.

الحلول

حمل مستندات أصلية في الاتجاه الصحيح، وحرّك موجه حافة ADF قبالة حافة المستندات الأصلية.

يتم تحميل الكثير من المستندات الأصلية في ADF.

الحلول

لا تقم بتحميل مستندات أصلية أعلى الخط المشار إليه برمز المثلث في ADF.

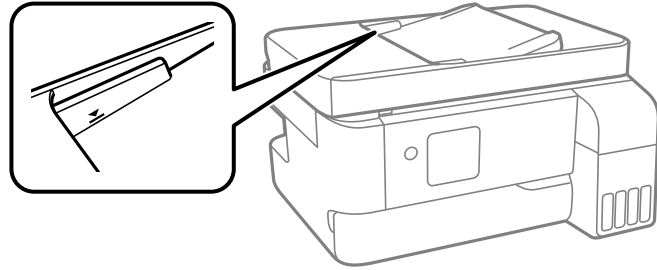

ينزلق المستند الأصلي عندما يلتصق الغبار الموجود في الورق بالبكرة.

الحلول

نظف الجانب الداخلي بوحدة التغذية التلقائية للمستندات.

← "تنظيف ADF" في الصفحة 106

جودة الطباعة، والنسخ، والمسح الضوئي، والفاكس منخفضة

جودة الطباعة سيئة

ظهور ألوان مفقودة، أو أشرطة، أو ألوان غير متوقعة في المطبوعات



قد تكون فوهات رأس الطباعة مسدودة.

الحلول

□ أجر فحص الفوهة لمعرفة ما إذا كانت فوهات رأس الطباعة مسدودة أم لا. شغّل فحص الفوهة ثم نظّف رأس الطباعة في حال انسداد أي من فوهات رأس الطباعة. في حال عدم استخدام الطباعة لفترة زمنية طويلة، قد تنسد فوهات رأس الطباعة وقد تتسرب نقاط حبر.

□ إذا قمت بالطباعة في حال كانت مستويات الحبر منخفضة للغاية ولا يمكن رؤيتها في نوافذ خزان الحبر، فقم بملاء خزانات الحبر وصولاً إلى الخطوط العلوية ثم استخدم برنامج تنظيف فعال للمساعد لاستبدال الحبر داخل القنوات المخصصة له. بعد استخدام البرنامج، شغّل فحص الفوهة لمعرفة ما إذا تحسّنت جودة الطباعة.

← "فحص رأس الطباعة وتنظيفه" في الصفحة 101

← "تشغيل تنظيف فعال" في الصفحة 103

جودة الطباعة رديئة بالحبر الأسود

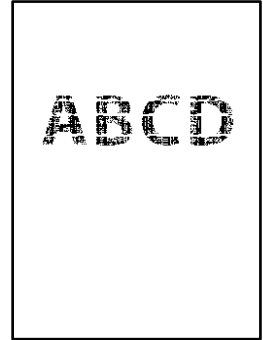

■ قد تكون فوهات رأس الطباعة مسدودة.

الحلول

□ أجرِ فحص الفوهة لمعرفة ما إذا كانت فوهات رأس الطباعة مسدودة أم لا. شغّل فحص الفوهة ثم نظّف رأس الطباعة في حال انسداد أي من فوهات رأس الطباعة. في حال عدم استخدام الطابعة لفترة زمنية طويلة، قد تُسد فوهات رأس الطباعة وقد تتسرب نقاط حبر.

["فحص رأس الطباعة وتنظيفه" في الصفحة 101](#)

□ إذا لم تتمكن من حل المشكلة عبر تنظيف الرأس، فيمكنك الطباعة بمزيج من حبر الألوان على الفور لإنشاء لون أسود مركب من خلال تغيير الإعدادات التالية في نظام Windows.

انقر فوق إعدادات موسعة في علامة التبويب الصيانة الخاصة ببرنامج تشغيل الطابعة. إذا قمت بتحديد استخدام مزيج من الأحبار الألوان لإنشاء لون أسود، فيمكنك الطباعة بجودة طباعة قياسي عندما يكون نوع الورق معيناً على ورق عادي أو ظرف. لاحظ أنه لا يمكن لهذه الميزة حل مشكلة انسداد الفوهة. لحل انسداد الفوهة، نوصي بالاتصال بدعم Epson لإجراء الصيانة.

■ ظهور أشرطة ملونة بفواصل 3.3 سم تقريباً



يمكن النظر في الأسباب التالية.

■ إعداد نوع الورق لا يتطابق مع الورق المحمل.

الحلول

حدد إعداد نوع الورق المطابق لنوع الورق المحمل في الطابعة.

← ["قائمة نوع الورق" في الصفحة 30](#)

■ تم ضبط جودة الطباعة على مستوى منخفض.

الحلول

عند الطباعة على ورق عادي، قم بالطباعة باستخدام إعداد جودة أعلى.

Windows

حدد عالي من الجودة في علامة تبويب رئيسي الخاصة ببرنامج تشغيل الطابعة.

Mac OS

حدد دقيق كإعداد لـ جودة الطباعة من قائمة إعدادات الطباعة الخاصة بمربع حوار الطباعة.

■ وضع رأس الطباعة خارج المحاذاة.

الحلول

حدد قائمة الصيانة < محاذاة رأس الطباعة < محاذاة أفقية في لوحة التحكم لمحاذاة رأس الطباعة.

طباعات مموهة، أو وجود الأشرطة العمودية، أو عدم المحاذاة



enthalten alle
Aufdruck. W
↓ 5008 "Regel

يمكن النظر في الأسباب التالية. تحقق من الأسباب واتبع الحلول بالترتيب من الأعلى.

■ وضع رأس الطباعة خارج المحاذاة.

الحلول

حدد قائمة الصيانة < محاذاة رأس الطباعة < المحاذاة الرأسية في لوحة التحكم لمحاذاة رأس الطباعة.

■ يتم تمكين إعداد الطباعة ثنائية الاتجاه.

الحلول

إذا لم تتحسن جودة الطباعة حتى بعد محاذاة رأس الطباعة، فقم بتعطيل إعداد الطباعة ثنائية الاتجاه. أثناء تمكين الطباعة ثنائية الاتجاهات (أو عالية السرعة)، يُجري رأس الطباعة عملية الطباعة أثناء التحرك في كلا الاتجاهين، وقد تتم محاذاة الخطوط الرأسية بشكل غير سليم. وقد يؤدي تعطيل هذا الإعداد إلى إبطاء سرعة الطباعة ولكنه يحسّن جودة الطباعة.

Windows

امسح طباعة ثنائية الاتجاه من علامة التبويب مزيد من الخيارات في برنامج تشغيل الطابعة.

Mac OS

حدد تفضيلات النظام من القائمة Apple < الطابعات والمساحات الضوئية (أو طباعة ومسح ضوئي، أو طباعة وفاكس) ثم حدد الطابعة. انقر فوق خيارات وتجهيزات < خيارات (أو برنامج التشغيل). حدد إيقاف التشغيل ليكون إعداد طباعة ثنائية الاتجاه.

تظهر المطبوعات على شكل ورقة فارغة

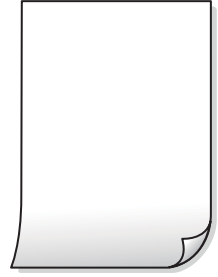

■ قد تكون فوهات رأس الطباعة مسدودة.

الحلول

أجر فحص الفوهات ثم حاول تنظيف فَعَالٍ في حال انسداد فوّهات رأس الطباعة.

← "فحص رأس الطباعة وتنظيفه" في الصفحة 101

← "تشغيل تنظيف فَعَالٍ" في الصفحة 103

■ إعدادات الطباعة وحجم الورق المُحمل في الطباعة مختلف.

الحلول

غير إعدادات الطباعة وفقاً لحجم الورق المحمّل في الطباعة. حمّل الورق في الطباعة المطابقة لإعدادات الطباعة.

■ تتم تغذية عدة أوراق في الطباعة في الوقت نفسه.

الحلول

راجع ما يلي لمنع إدخال عدة أوراق في الطباعة في الوقت نفسه.

← "تتم تغذية عدة ورقات في المرة الواحدة" في الصفحة 151

الورق ملطخ أو مخدوش



يمكن النظر في الأسباب التالية.

■ يتم تحميل الورق بصورة غير صحيحة.

الحلول

عند ظهور أشرطة أفقية (عمودية على اتجاه الطباعة)، أو إذا كان الجزء العلوي أو السفلي للورق ملطخاً، فقم بتحميل الورق في الاتجاه الصحيح وحرك موجهات الحافة تجاه حافة الورق.

← "تحميل الورق في وحدة تغذية الورق من الخلف" في الصفحة 31

مسار الورق ملطخ.

الحلول

عند ظهور الأشرطة العمودية (أفقي لاتجاه الطباعة) أو إذا كان الورق ملطخًا، فنظف مسار الورق.

← "تنظيف مسار الورق عند تلطخ الحبر" في الصفحة 105

الورق مجعد.

الحلول

ضع الورقة على سطح مستوٍ للتحقق من كونها مجعدة أم لا. إذا كانت مجعدة، فقم بتسويتها.

تتسبب رأس الطباعة في وجود خدوش على سطح الورق.

الحلول

عند الطباعة على ورقة سميكة، يقترب رأس الطباعة من سطح الطباعة ويمكن أن يتم خدش الورقة. في هذه الحالة، قم بتمكين إعداد تقليل الخدش. إذا قمت بتفعيل هذه الميزة، قد تقل درجة جودة الطباعة أو قد تنخفض سرعة الطباعة.

Windows

انقر فوق إعدادات موسعة على علامة التبويب الصيانة الخاصة ببرنامج تشغيل الطابعة، ثم حدد ورق قصير محبب.

تمت طباعة الجزء الخلفي من الورقة قبل أن يجف الجانب الذي كان قد طبع بالفعل.

الحلول

عند الطباعة يدويًا على الوجهين، تأكد من جفاف الحبر بشكل كامل قبل إعادة تحميل الورق.

الصور المطبوعة لزجة



تم إجراء الطباعة على الجانب غير الصحيح من ورقة الصورة.

الحلول

تأكد من أنك تطبع على الجانب القابل للطباعة. في حال الطباعة على الجانب غير الصحيح من ورقة الصورة، فأنت بحاجة لتنظيف مسار الورق.

← "تنظيف مسار الورق عند تلطخ الحبر" في الصفحة 105

تتم طباعة الصور العادية أو الفوتوغرافية بألوان غير متوقعة



يمكن النظر في الأسباب التالية.

■ قد تكون فوهات رأس الطباعة مسدودة.

الحلول

أجرِ فحص الفوهة لمعرفة ما إذا كانت فوهات رأس الطباعة مسدودة أم لا. شغّل فحص الفوهة ثم نظّف رأس الطباعة في حال انسداد أي من فوهات رأس الطباعة. في حال عدم استخدام الطباعة لفترة زمنية طويلة، قد تنسد فوهات رأس الطباعة وقد تتسرب نقاط حبر.

← "فحص رأس الطباعة وتنظيفه" في الصفحة 101

■ تم تطبيق تصحيح الألوان.

الحلول

في حال الطباعة من برنامج تشغيل الطباعة الخاص بنظام تشغيل Windows، يتم تطبيق إعداد ضبط الصورة التلقائي من Epson افتراضياً حسب نوع الورقة. جرب تغيير الإعداد.

في علامة التبويب مزيد من الخيارات، حدد مخصص في تصحيح الألوان، ثم قم بالضغط على متقدم. قم بتغيير إعداد تصحيح المشهد من تلقائياً إلى خيار آخر. إذا لم يعمل تغيير الإعداد على نحو جيد، فاستخدم أي أسلوب لتصحيح اللون غير PhotoEnhance الموجود في إدارة الألوان.

← "ضبط لون الطباعة" في الصفحة 51

تختلف الألوان في النسخ المطبوعة عن تلك الموجودة على الشاشة



■ لم يتم ضبط خصائص اللون لجهاز العرض الذي تستخدمه بصورة صحيحة.

الحلول

أجهزة العرض مثل شاشات الكمبيوتر لها خصائص العرض الخاصة بها. إذا كانت شاشة العرض غير متوازنة، فلا تُعرض الصور بدرجة السطوع والألوان الملائمة. قم بضبط خصائص الجهاز. إذا كنت تستخدم Mac OS، فأجرِ العملية التالية أيضاً.

ادخل إلى مربع حوار الطباعة. حدد مطابقة الألوان من القائمة المنبثقة، ثم حدد ColorSync.

■ جهاز العرض يعكس ضوءاً خارجياً.

الحلول

تجنب ضوء الشمس المباشر وتأكد من وجود الصورة حيثما توجد الإضاءة الملائمة.

■ جهاز العرض يوفر دقة عالية.

الحلول

قد تختلف الألوان عما تراه على الأجهزة الذكية مثل الهواتف الذكية أو أجهزة الكمبيوتر اللوحي المزودة بشاشات عرض عالية الدقة.

■ يكون لجهاز العرض والطابعة عملية مختلفة لإنتاج الألوان.

الحلول

الألوان على شاشة العرض ليست مطابقة تماماً لتلك الألوان على الورقة لأن لدى كل من الأجهزة المزودة بشاشة عرض والطابعة عملية مختلفة لإنتاج الألوان. اضبط خصائص اللون بحيث تكون الألوان متطابقة.

تعذر الطباعة من دون هوامش



■ لم يتم تعيين بلا حدود في إعدادات الطباعة.

الحلول

قم بإجراء إعداد بلا حدود في إعدادات الطباعة. في حال تحديد نوع ورق لا يدعم الطباعة من دون حدود، لن يمكنك تحديد بلا حدود. حدد نوع ورق يدعم الطباعة دون حدود.

Windows

حدد بلا حدود من علامة التبويب رئيسي الخاصة ببرنامج تشغيل الطباعة.

Mac OS

حدد حجم الورق بلا حدود من حجم الورق.

← "ورق للطباعة بلا حدود" في الصفحة 200

حواف الصورة مقصوفة أثناء إجراء عملية الطباعة بلا حدود



■ يتم اقتصاص مساحة المنطقة البارزة بسبب تكبير الصورة قليلاً.

الحلول

قم بتحديد إعداد التكبير.

Windows

انقر فوق إعدادات بجانب خانة اختيار بلا حدود الموجودة على علامة التبويب رئيسي الخاصة ببرنامج تشغيل الطابعة، ثم قم بتغيير الإعدادات.

Mac OS

قم بتغيير إعدادات توسيع من قائمة مربع حوار الطباعة إعدادات الطباعة.

■ اختلاف نسبة العرض إلى الارتفاع بين كل من بيانات الصورة وحجم الورق.

الحلول

في حالة اختلاف نسبة العرض إلى الارتفاع بين كل من بيانات الصورة وحجم الورق، يتم قص الجانب الطويل للصورة إذا كان زائداً عن الجانب الطويل للورق.

وضع المطبوعات أو حجمها أو هوامشها غير صحيحة

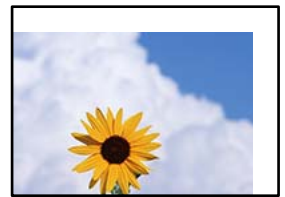

يمكن النظر في الأسباب التالية.

■ يتم تحميل الورق بصورة غير صحيحة.

الحلول

قم بتحميل الورق في الاتجاه الصحيح، وحرك موجه الحافة عكس حافة الورق.

← "تحميل الورق في وحدة تغذية الورق من الخلف" في الصفحة 31

الصورة المطبوعة معكوسة

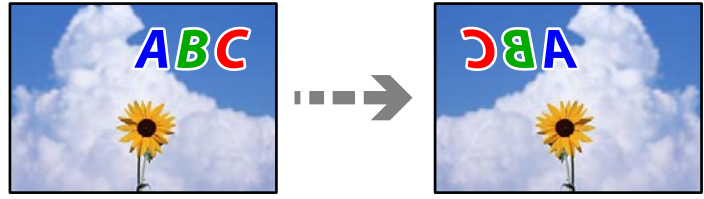

يتم ضبط الصورة للعكس أفقياً في إعدادات الطباعة.

الحلول

امسح أي إعداد للصورة المعكوسة في برنامج تشغيل الطابعة أو التطبيق.

Windows

امسح نسخة مطابقة للصورة من علامة التبويب مزيد من الخيارات في برنامج تشغيل الطابعة.

Mac OS

امسح نسخة مطابقة للصورة من القائمة إعدادات الطباعة الخاصة بمربع حوار الطباعة.

النقوش التي تشبه الفسيفساء في المطبوعات



تمت طباعة الصور العادية أو الفوتوغرافية ذات الدقة المنخفضة.

الحلول

عند طباعة صور مرسومة أو صور فوتوغرافية، فاطبعها باستخدام بيانات عالية الدقة. غالباً ما تكون الصور الموجودة على مواقع الويب منخفضة الدقة على الرغم من أنها قد تبدو جيدة على الشاشة، لذلك فقد تنخفض جودة طباعتها.

جودة النسخ سيئة

ظهور ألوان مفقودة أو أشرطة أو ألوان غير متوقعة في النسخ

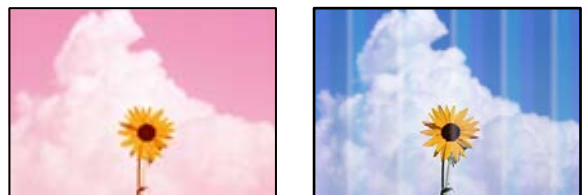

■ قد تكون فوهات رأس الطباعة مسدودة.

الحلول

□ أجر فحص الفوهة لمعرفة ما إذا كانت فوهات رأس الطباعة مسدودة أم لا. شغّل فحص الفوهة ثم نظّف رأس الطباعة في حال انسداد أي من فوهات رأس الطباعة. في حال عدم استخدام الطابعة لفترة زمنية طويلة، قد تنسد فوهات رأس الطباعة وقد تتسرب نقاط حبر.

□ إذا قمت بالطباعة في حال كانت مستويات الحبر منخفضة للغاية ولا يمكن رؤيتها في نوافذ خزان الحبر، فقم بملاء خزانات الحبر وصولاً إلى الخطوط العلوية ثم استخدم برنامج تنظيف فعّال المساعد لاستبدال الحبر داخل القنوات المخصصة له. بعد استخدام البرنامج، شغّل فحص الفوهة لمعرفة ما إذا تحسّنت جودة الطباعة.

← "فحص رأس الطباعة وتنظيفه" في الصفحة 101

← "تشغيل تنظيف فعّال" في الصفحة 103

■ ظهور أشرطة ملونة بفواصل 3.3 سم تقريباً



يمكن النظر في الأسباب التالية.

■ إعداد نوع الورق لا يتطابق مع الورق المحمّل.

الحلول

حدد إعداد نوع الورق المطابق لنوع الورق المحمّل في الطابعة.

← "قائمة نوع الورق" في الصفحة 30

■ تم ضبط جودة الطباعة على مستوى منخفض.

الحلول

عند الطباعة على ورق عادي، قم بالطباعة باستخدام إعداد جودة أعلى.

حدد عالي في الجودة.

← "الجودة:" في الصفحة 63

■ وضع رأس الطباعة خارج المحاذاة.

الحلول

حدد قائمة الصيانة < محاذاة رأس الطباعة < محاذاة أفقية في لوحة التحكم لمحاذاة رأس الطباعة.

النسخ مموهة، أو وجود الأشرطة العمودية، أو عدم المحاذاة



enthalten alle
Aufdruck. W
↓ 5008 "Regel

يمكن النظر في الأسباب التالية.

■ وضع رأس الطباعة خارج المحاذاة.

الحلول

حدد قائمة الصيانة < محاذاة رأس الطباعة > المحاذاة الرأسية في لوحة التحكم لمحاذاة رأس الطباعة.

تظهر المطبوعات على شكل ورقة فارغة

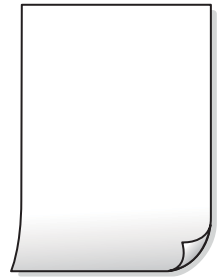

■ قد تكون فوهات رأس الطباعة مسدودة.

الحلول

أجر فحص الفوهات ثم حاول تنظيف فعال في حال انسداد فوهات رأس الطباعة.

← "فحص رأس الطباعة وتنظيفه" في الصفحة 101

← "تشغيل تنظيف فعال" في الصفحة 103

■ إعدادات الطباعة وحجم الورق المحمل في الطباعة مختلف.

الحلول

غير إعدادات الطباعة وفقاً لحجم الورق المحمل في الطباعة. حمل الورق في الطباعة المطابقة لإعدادات الطباعة.

■ تتم تغذية عدة أوراق في الطباعة في الوقت نفسه.

الحلول

راجع ما يلي لمنع إدخال عدة أوراق في الطباعة في الوقت نفسه.

← "تتم تغذية عدة ورقات في المرة الواحدة" في الصفحة 151

الورق ملطخ أو مخدوش



يمكن النظر في الأسباب التالية.

■ يتم تحميل الورق بصورة غير صحيحة.

الحلول

عند ظهور أشرطة أفقية (عمودية على اتجاه الطباعة)، أو إذا كان الجزء العلوي أو السفلي للورق ملطخًا، فقم بتحميل الورق في الاتجاه الصحيح وحرك موجبات الحافة تجاه حافة الورق.

← "تحميل الورق في وحدة تغذية الورق من الخلف" في الصفحة 31

■ مسار الورق ملطخ.

الحلول

عند ظهور الأشرطة العمودية (أفقي لاتجاه الطباعة) أو إذا كان الورق ملطخًا، فنظف مسار الورق.

← "تنظيف مسار الورق عند تلطخ الحبر" في الصفحة 105

■ الورق مجعد.

الحلول

ضع الورقة على سطح مستوٍ للتحقق من كونها مجعدة أم لا. إذا كانت مجعدة، فقم بتسويتها.

تعذر النسخ دون هوامش



■ لم يتم تعيين بلا حدود في إعدادات الطباعة.

الحلول

حدد نسخ < المزيد < إعدادات < إعدادات < نسخ بلا حدود على لوحة التحكم. إذا قمت بتحديد ورقة لا تدعم ميزة الطباعة بلا حدود، فلن تتمكن من تمكين الإعدادات بلا حدود. حدد نوع ورق يدعم الطباعة دون حدود.

← "ورق للطباعة بلا حدود" في الصفحة 200

حواف الصورة مقصوفة أثناء إجراء عملية النسخ بلا حدود



يتم اقتصاص مساحة المنطقة البارزة بسبب تكبير الصورة قليلاً.

الحلول

قم بتحديد إعداد التكبير.

حدد نسخ < المزيد < إعدادات < إعدادات < نسخ بلا حدود, وغير الإعدادات توسيع.

وضع النسخ، أو حجمها، أو هوامشها غير صحيح



يمكن النظر في الأسباب التالية.

يتم تحميل الورق بصورة غير صحيحة.

الحلول

قم بتحميل الورق في الاتجاه الصحيح، وحرك موجه الحافة عكس حافة الورق.

← "تحميل الورق في وحدة تغذية الورق من الخلف" في الصفحة 31

لا يتم وضع المستندات الأصلية بصورة صحيحة.

الحلول

□ تأكد من صحة وضع المستند الأصلي وفقاً لعلامات المحاذاة.

□ إذا كانت حافة الصورة الممسوحة ضوئياً مفقودة، فحرك المستند الأصلي قليلاً بعيداً عن حافة زجاج الماسحة الضوئية.

← "وضع المستندات الأصلية" في الصفحة 34

يوجد غبار أو أوساخ على زجاج الماسحة الضوئية.

الحلول

أزل أي غبار أو أوساخ تكون عالقة بالمستندات الأصلية، ونظف زجاج الماسحة الضوئية، عند وضع المستندات الأصلية على زجاج الماسحة الضوئية. في حالة وجود غبار أو بقع على الزجاج، قد تتسع منطقة النسخ لضم الغبار أو البقع، مما يؤدي إلى حدوث خطأ في موضع النسخ أو قد تصبح الصور صغيرة.

■ تم ضبط حجم الورق بصورة غير صحيحة.

الحلول

حدد ميزة حجم الورق المناسب.

ألوان غير متساوية، أو بقع، أو نقاط، أو خطوط مستقيمة في الصورة المنسوخة



يمكن النظر في الأسباب التالية.

■ مسار الورق متسخ.

الحلول

حمّل الورق وأخرجه دون إجراء الطباعة لتنظيف مسار الطباعة.

← "تنظيف مسار الورق عند تلطيخ الحبر" في الصفحة 105

■ يوجد غبار أو أوساخ على المستندات الأصلية أو زجاج الماسحة الضوئية.

الحلول

أزل أي غبار أو أوساخ ملتصقة بالمستندات الأصلية، ونظف زجاج الماسحة الضوئية.

← "تنظيف زجاج الماسحة الضوئية" في الصفحة 105

■ يوجد غبار أو أوساخ على ADF أو المستندات الأصلية.

الحلول

نظف ADF، وأزل أي غبار أو أوساخ على المستندات الأصلية.

← "تنظيف ADF" في الصفحة 106

■ تم الضغط على المستند الأصلي بقوة المفرطة.

الحلول

إذا ضغطت بقوة المفرطة، فقد تحدث بعض المشكلات مثل النسخ بصورة ضبابية، ووجود لخطات وبقع حبر.

لا تضغط بقوة على المستند الأصلي أو غلاف المستند.

■ إعداد كثافة النسخ مرتفع جداً.

الحلول

اخفض إعداد كثافة النسخ.

← "خيارات القائمة المزيد للنسخ" في الصفحة 62

تظهر نماذج التموج (التظليل المتعامد) في الصورة المنسوخة

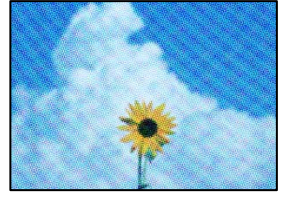

■ إذا كان المستند الأصلي مستنداً مطبوعاً مثل مجلة أو كتالوج، فسيظهر نموذج تموج منقط.

الحلول

تغيير إعداد التصغير والتكبير. إذا استمر ظهور نموذج تموج، فضع المستند الأصلي بزاوية مختلفة قليلاً.

← "خيارات القائمة المزيد للنسخ" في الصفحة 62

ظهور صورة الجانب العكسي للمستند الأصلي في الصورة المنسوخة

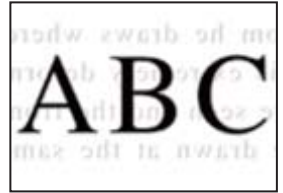

يمكن النظر في الأسباب التالية.

■ عند مسح المستندات الأصلية الرفيعة ضوئياً، قد يتم مسح الصور الموجودة على الجزء الخلفي في الوقت نفسه.

الحلول

ضع المستند الأصلي على زجاج الماسحة الضوئية، ثم ضع قطعة من الورق الأسود عليه.

← "وضع المستندات الأصلية على زجاج الماسحة الضوئية" في الصفحة 36

■ إعداد كثافة النسخ مرتفع جداً.

الحلول

اخفض إعداد كثافة النسخ.

← "خيارات القائمة المزيد للنسخ" في الصفحة 62

تم ضغط النص أو تكبيره أو ضغط الصورة المنسوخة من وحدة التغذية التلقائية للمستندات أو تكبيرها

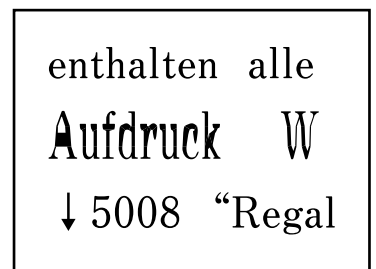
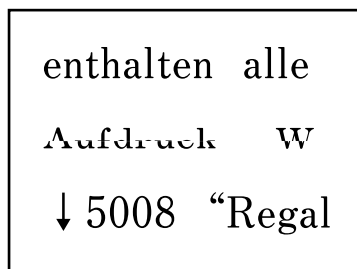

قد لا يتم مسح بعض المستندات الأصلية ضوئياً بصورة صحيحة من وحدة التغذية التلقائية للمستندات.

الحلول

ضع المستندات الأصلية على زجاج الماسحة الضوئية.

← "وضع المستندات الأصلية على زجاج الماسحة الضوئية" في الصفحة 36

مشكلات الصورة الممسوحة ضوئياً

تظهر الألوان المتفاوتة، والأوساخ، والبقع، وما إلى ذلك عند إجراء المسح الضوئي على زجاج الماسحة الضوئية



يوجد غبار أو أوساخ على المستندات الأصلية أو زجاج الماسحة الضوئية.

الحلول

أزل أي غبار أو أوساخ ملتصقة بالمستندات الأصلية، ونظف زجاج الماسحة الضوئية.

← "تنظيف زجاج الماسحة الضوئية" في الصفحة 105

تم الضغط على المستند الأصلي بقوة المفرطة.

الحلول

إذا ضغطت بقوة المفرطة، فقد تحدث بعض المشكلات مثل النسخ بصورة ضبابية، ووجود لطخات وبقع حبر.

لا تضغط بقوة على المستند الأصلي أو غلاف المستند.

تظهر خطوط مستقيمة عند إجراء المسح الضوئي من ADF

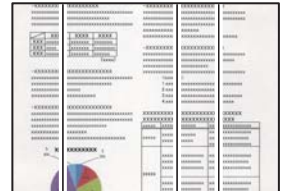

يوجد غبار أو أوساخ على ADF أو المستندات الأصلية.

الحلول

نظف ADF، وأزل أي غبار أو أوساخ على المستندات الأصلية.

← "تنظيف ADF" في الصفحة 106

يظهر التواء في خلفية الصور الممسوحة ضوئياً

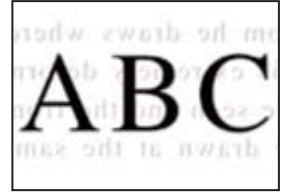

■ عند مسح المستندات الأصلية الرفيعة ضوئياً، قد يتم مسح الصور الموجودة على الجزء الخلفي في الوقت نفسه.

الحلول

عند إجراء المسح الضوئي من زجاج الماسحة الضوئية، ضع ورقة سوداء أو لوحة مكتب فوق المستند الأصلي.

يتعذر إجراء مسح ضوئي للمساحة الصحيحة على زجاج الماسحة الضوئية



■ لا يتم وضع المستندات الأصلية بصورة صحيحة.

الحلول

□ تأكد من صحة وضع المستند الأصلي وفقاً لعلامات المحاذاة.

□ إذا كانت حافة الصورة الممسوحة ضوئياً مفقودة، فحرك المستند الأصلي قليلاً بعيداً عن حافة زجاج الماسحة الضوئية.

← "وضع المستندات الأصلية" في الصفحة 34

■ يوجد غبار أو أوساخ على زجاج الماسحة الضوئية.

الحلول

أزل أي نفايات أو أوساخ من زجاج الماسحة الضوئية وغطاء المستندات. فإذا كانت هناك أي مهملات أو أوساخ حول المستند الأصلي، فسيستع نطق المسح الضوئي ليشملها.

← "تنظيف زجاج الماسحة الضوئية" في الصفحة 105

يتعذر حل مشكلات الصورة الممسوحة ضوئياً

تحقق مما يلي إذا كنت قد جربت جميع الحلول ولم تحل المشكلة.

■ توجد مشكلات في إعدادات برنامج المسح الضوئي.

الحلول

استخدم Epson Scan 2 Utility لتهيئة إعدادات برنامج تشغيل الماسحة الضوئية.

ملاحظة:

يُعرف Epson Scan 2 Utility بأنه تطبيق مزود ببرنامج تشغيل الماسحة الضوئية.

1. ابدأ تشغيل Epson Scan 2 Utility.

Windows 11

انقر فوق زر البدء ثم حدد كل التطبيقات < EPSON < Epson Scan 2 Utility.

Windows 10

انقر فوق زر البدء، ثم حدد Epson Scan 2 Utility < EPSON.

Windows 8.1/Windows 8

أدخل اسم التطبيق في رمز البحث، ثم حدد الرمز المعروف.

Windows 7/Windows Vista/Windows XP

انقر فوق زر البدء، ثم حدد كل البرامج أو برامج < EPSON < Epson Scan 2 < Epson Scan 2 Utility.

Mac OS

حدد الانتقال < التطبيقات < Epson Software < Epson Scan 2 Utility.

2. حدد علامة التبويب أخرى.

3. انقر فوق إعادة الضبط.

قم بإلغاء تثبيت برنامج المساحة الضوئية وأعد تثبيته مرة أخرى، وذلك إذا لم تحل التهيئة المشكّلة.

← "تثبيت التطبيقات بصورة منفصلة" في الصفحة 112

تم ضغط النص أو تكبيره أو ضغط الصورة الممسوحة ضوئياً من وحدة التغذية التلقائية للمستندات أو تكبيرها

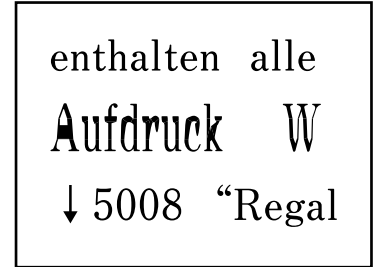
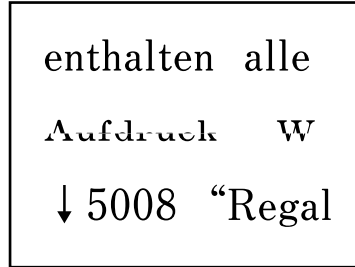

■ قد لا يتم مسح بعض المستندات الأصلية ضوئياً بصورة صحيحة من وحدة التغذية التلقائية للمستندات.

الحلول

وضع المستندات الأصلية على زجاج المساحة الضوئية.

حدد ②، ثم حدد طريقة استخدام < وضع المستندات الأصلية < زجاج المساحة الضوئية. حدد إتمام لإغلاق شاشة الرسوم المتحركة.

جودة الفاكس المرسل منخفضة

جودة الفاكس المرسل منخفضة



يمكن النظر في الأسباب التالية.

■ يوجد غبار أو أوساخ على المستندات الأصلية أو زجاج الماسحة الضوئية.

الحلول

أزل أي غبار أو أوساخ ملتصقة بالمستندات الأصلية، ونظف زجاج الماسحة الضوئية.

← "تنظيف زجاج الماسحة الضوئية" في الصفحة 105

■ تم الضغط على المستند الأصلي بقوة مفرطة.

الحلول

إذا ضغطت بقوة مفرطة، فقد تحدث بعض المشكلات مثل النسخ بصورة ضبابية، ووجود لخطات وبقع حبر.

لا تضغط بقوة على المستند الأصلي أو غلاف المستند.

تظهر خطوط مستقيمة مباشرة عند إرسال الفاكسات من ADF

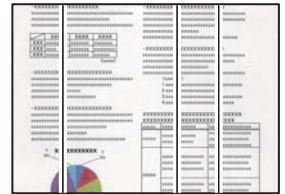

■ يوجد غبار أو أوساخ على ADF أو المستندات الأصلية.

الحلول

نظف ADF، وأزل أي غبار أو أوساخ على المستندات الأصلية.

← "تنظيف ADF" في الصفحة 106

جودة صورة الفاكس المُرسَل ضعيفة



يمكن النظر في الأسباب التالية.

■ تم تعيين الدقة على مستوى منخفض.

الحلول

إذا لم تكن على علم بأداء آلة فاكس المرسل، فاضبط ما يلي قبل إرسال الفاكس.

□ حدد الفاكس < القائمة < إعدادات المسح ثم اضبط الإعداد الدقة لتعيين الصورة الأعلى جودة.

□ حدد الفاكس < القائمة < إعدادات إرسال الفاكس ثم مكّن إرسال مباشر.

يرجى ملاحظة أنك إذا ضبطت الدقة على الصورة ولكنك أرسلت الفاكس دون تمكين إرسال مباشر، يمكن إرسال الفاكس بجودة أقل.

■ تم تعطيل إعداد ECM.

الحلول

حدد الإعدادات < إعدادات الفاكس < الإعدادات الأساسية ومكّن الإعداد ECM في لوحة تحكم الطباعة. قد يؤدي ذلك إلى مسح الأخطاء التي تحدث بسبب المشكلات المتعلقة بالاتصال. لاحظ أن سرعة إرسال الفاكسات واستقبالها يمكن أن تكون أبطأ في حال تعطيل ECM.

ظهور صورة للجهة الخلفية من المستند الأصلي في الفاكس المُرسَل



يمكن النظر في الأسباب التالية.

■ عند مسح المستندات الأصلية الرفيعة ضوئياً، قد يتم مسح الصور الموجودة على الجزء الخلفي في الوقت نفسه.

الحلول

ضع المستند الأصلي على زجاج المساحة الضوئية، ثم ضع قطعة من الورق الأسود عليه.

← "وضع المستندات الأصلية على زجاج المساحة الضوئية" في الصفحة 36

يكون إعداد الكثافة مرتفعاً عند إرسال الفاكسات.

الحلول

حدد الفاكس < القائمة < إعدادات المسح < الكثافة، ثم اخفض الإعداد.

جودة الفاكس المستلم منخفضة

جودة صور الفاكسات المُستلمة منخفضة

الحلول

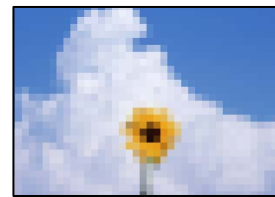

يمكن النظر في الأسباب التالية.

تم تعطيل إعداد ECM.

الحلول

حدد الإعدادات < إعدادات الفاكس < الإعدادات الأساسية ومكّن الإعداد ECM في لوحة تحكم الطابعة. قد يؤدي ذلك إلى مسح الأخطاء التي تحدث بسبب المشكلات المتعلقة بالاتصال. لاحظ أن سرعة إرسال الفاكسات واستقبالها يمكن أن تكون أبطأ في حال تعطيل ECM.

ينخفض إعداد جودة الصور على آلة الفاكس الخاصة بالمرسل.

الحلول

اطلب من المرسل إرسال الفاكسات بجودة أعلى.

تعذر تحديد نوع الورق أو مصدر الورق في برنامج تشغيل الطابعة

لم يتم تثبيت برنامج تشغيل طابعة Epson الأصلي.

الحلول

إذا لم يتم تثبيت برنامج تشغيل طابعة Epson الأصلي (EPSON XXXXX)، فستكون الميزات المتوفرة محدودة. لذا فنحن نوصي باستخدام برنامج تشغيل طابعة Epson الأصلي.

ظهور رمز خطأ في شاشة LCD

يتم عرض الرمز على شاشة LCD في حال حدوث خطأ أو ظهور معلومة تتطلب انتباهك. إذا تم عرض أحد الرموز، اتبع الحلول أدناه لحل المشكلة.

الرمز	الموقف	الحلول
E-01	حدث خطأ في الطابعة.	افتح الغطاء الداخلي ووحدة المساحة الضوئية، ثم أخرج أي ورق أو مواد واقية داخل الطابعة. قم بإيقاف تشغيل الطابعة وتشغيلها مرة أخرى.
E-02	حدث خطأ في المساحة الضوئية.	قم بإيقاف تشغيل الطابعة وتشغيلها مرة أخرى.
E-12	يلزم استبدال لبادات امتصاص حبر الطابعة بلا حدود.	اتصل بشركة Epson أو موفر خدمة معتمد من Epson لطلب محبرة الطابعة بلا حدود*. فهي ليست قطعة يمكن للمستخدم صيانتها بنفسه. لا تتوفر ميزة الطابعة بلا حدود، بل تتوفر ميزة الطابعة بحدود.
W-01	حدث انحشار للورق.	أخرج الورق من الطابعة واضغط على الزر المعروض في الجزء السفلي من شاشة LCD لإزالة الخطأ. في بعض الحالات، تحتاج إلى إيقاف تشغيل الطاقة وإعادة تشغيلها مرة أخرى.
W-14	وصلت لبادة امتصاص حبر الطابعة بلا حدود إلى نهاية عمرها الافتراضي.	اتصل بشركة Epson أو موفر خدمة معتمد من Epson لطلب محبرة الطابعة بلا حدود*. فهي ليست قطعة يمكن للمستخدم صيانتها بنفسه. سيتم عرض الرسالة إلى أن يتم استبدال لبادات امتصاص الحبر. اضغط على الزر  لاستئناف الطابعة.
I-22	اضبط Wi-Fi من زر أمر (WPS).	اضغط على زر نقطة الوصول. في حال عدم وجود زر عند نقطة الوصول، افتح نافذة إعداد نقطة الوصول، ثم انقر على الزر المعروض في البرنامج.
I-23	اضبط Wi-Fi من رمز (WPS) PIN.	أدخل رمز PIN المعروض بشاشة LCD في نقطة الوصول أو الكمبيوتر خلال دقيقتين.
I-31	اضبط Wi-Fi من اتصال تلقائي عبر Wi-Fi.	قم بتثبيت البرنامج على حاسوبك، ثم اضغط على زر OK عند بدء إعداد Wi-Fi.
I-41	تم تعطيل عرض إعداد الورق تلقائياً. لا يمكن استخدام بعض الوظائف.	إذا تم تعطيل عرض إعداد الورق تلقائياً، فلا يمكنك استخدام AirPrint.
I-60	قد لا يدعم الكمبيوتر التابع لك ميزة WSD (خدمات الويب للأجهزة).	تتوفر ميزة (WSD) للمسح الضوئي إلى الحاسوب فقط لأجهزة الحاسوب التي تستخدم إصدارات اللغة الإنجليزية لأنظمة التشغيل، Windows 8.1, Windows 8, Windows 10, Windows 7 أو Windows Vista. تأكد من أن الطابعة متصلة بالكمبيوتر بشكل صحيح.
-	أوقف تشغيل الطاقة وأعد تشغيلها مجدداً. إذا استمرت المشكلة، فاتصل بخدمة XX.	جرب الحلول التالية. 1. أوقف تشغيل الطابعة وأعد تشغيلها. 2. إذا كنت تستخدم اتصال Wi-Fi، فأوقف تشغيل جهاز الراوتر اللاسلكي وأعد تشغيله. إذا استمرت رسالة الخطأ في الظهور، فدون رمز الخطأ ثم اتصل بدعم Epson.
-	وصل لبادة امتصاص الحبر إلى نهاية العمر الافتراضي. يرجى التواصل مع دعم Epson.	يلزم استبدال لبادات امتصاص الحبر. اتصل بشركة Epson أو موفر خدمة معتمد من Epson لطلب استبدال لبادات امتصاص الحبر. فهي ليست قطعة يمكن للمستخدم صيانتها بنفسه. إذا وصلت لبادة امتصاص الحبر إلى نهاية عمرها الافتراضي، فلا يمكنك عندئذ إجراء عملية التنظيف. يمكن إجراء الطابعة، لكن لا يمكن ضمان جودة المطبوعات.
Recovery Mode	بدأ تشغيل الطابعة في وضع الاستعادة نظراً لتعذر تحديث البرامج الثابتة.	اتبع الخطوات أدناه لمحاولة تحديث البرامج الثابتة مرة أخرى. 1. وصل الكمبيوتر والطابعة بكبل USB. (أثناء وضع الاستعادة، يتعذر عليك تحديث البرامج الثابتة خلال اتصال شبكة). 2. تفضل بزيارة موقع ويب Epson المحلي للحصول على المزيد من الإرشادات.

* في بعض دورات الطابعة، قد تتجمع كمية قليلة من الحبر الفائض في لبادة امتصاص الحبر الخاصة بالطابعة غير المحدودة. لمنع تسرب الحبر من لبادة الامتصاص، فإن المنتج مصمم لوقف الطابعة غير المحدودة عندما تصل اللبادة إلى حدها المسموح به. وتختلف المطالبة بذلك وعدد مرات تلك المطالبة بحسب عدد الصفحات التي تقوم بطباعتها باستخدام خيار الطابعة بلا حدود. لا تعني الحاجة إلى استبدال اللبادات أن طابعتك لم تعد تعمل وفقاً للمواصفات. ستحذر الطابعة في حالة الحاجة إلى استبدال لبادة الامتصاص ولا يمكن إجراء ذلك إلا بواسطة أحد موفري الخدمة المعتمدين من Epson. لا يغطي ضمان Epson تكلفة هذا الاستبدال.

انحشار الورق

تحقق من رسالة الخطأ المعروضة على لوحة التحكم واتبع الإرشادات الخاصة بإزالة الورق المحشور بما في ذلك أي قطع ممزقة. ثم امسح رسالة الخطأ.

هام: 

❑ أزل الورق المحشور بحرص. قد تؤدي إزالة الورق بعنف إلى تلف الطابعة.

❑ عند إزالة الورق المحشور، تجنب إمالة الطابعة، أو وضعها بشكل رأسي أو قلبها رأساً على عقب، وإلا فقد يتسرب الحبر.

إزالة الورق المحشور

 يمكنك أيضاً مشاهدة الإجراء في أدلة الأفلام عبر الويب. ادخل إلى موقع الويب التالي.

<https://support.epson.net/publist/vlink.php?code=NPD7019>

تنبيه: 

لا تلمس مطلقاً الأزرار الموجودة على لوحة التحكم ويدك داخل الطابعة. إذا بدأ تشغيل الطابعة، فقد يؤدي ذلك إلى التعرض للإصابة. تجنب لمس الأجزاء البارزة تجنباً للإصابة.

1. أزل الورق المحشور.

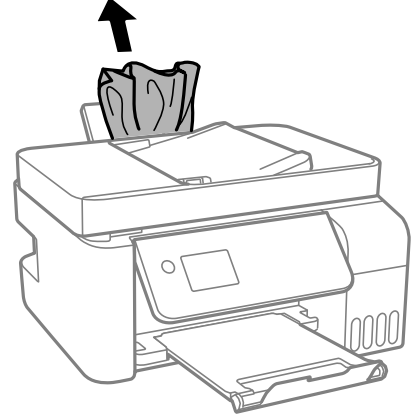

2. ارفع لوحة التحكم.

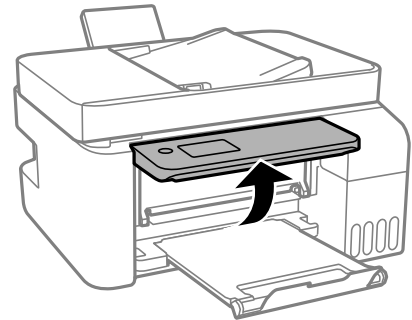

3. افتح الغطاء الداخلي.

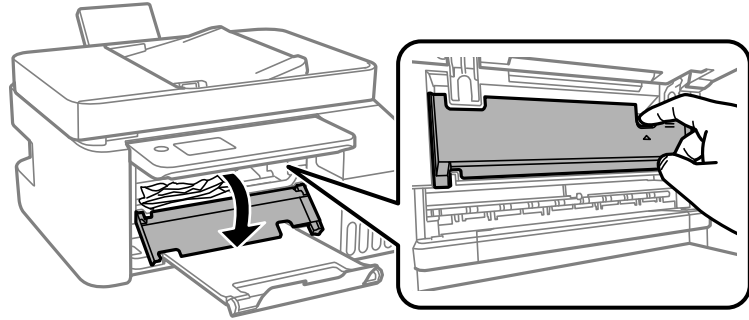

4. افتح وحدة المساحة الضوئية حتى تصدر صوت نقرة.

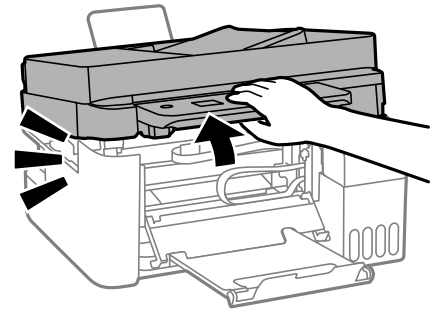

تنبيه: ⚠

كن حذراً حتى لا تعلق يدك أو أصابعك عند فتح وحدة المساحة الضوئية أو إغلاقها. قد يؤدي عدم الالتزام بذلك إلى تعرضك لخطر الإصابة.

هام: ⚠

لا تلمس الأجزاء الموضحة في الرسم التوضيحي داخل الطابعة. فقد ينتج عن ذلك حدوث أعطال.

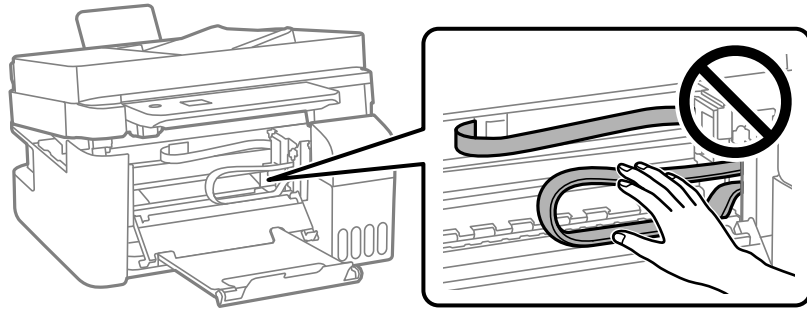

5. أزل الورق المحشور.

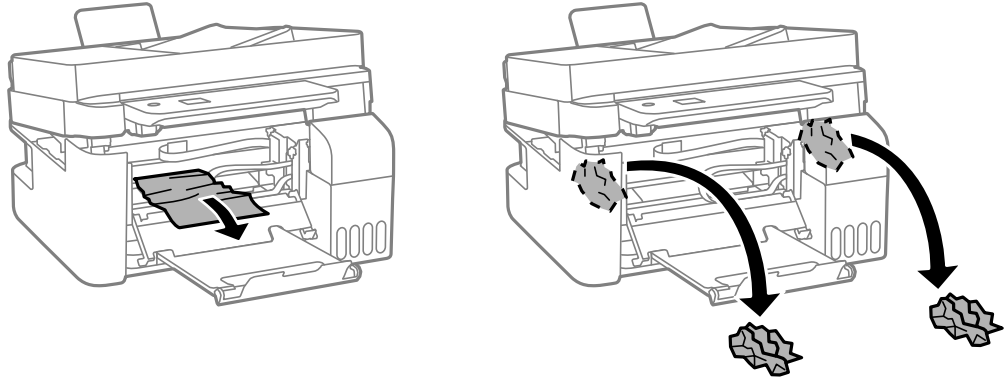

هام: !

لا تلمس الأجزاء الموضحة في الرسم التوضيحي داخل الطابعة. فقد ينتج عن ذلك حدوث أعطال.

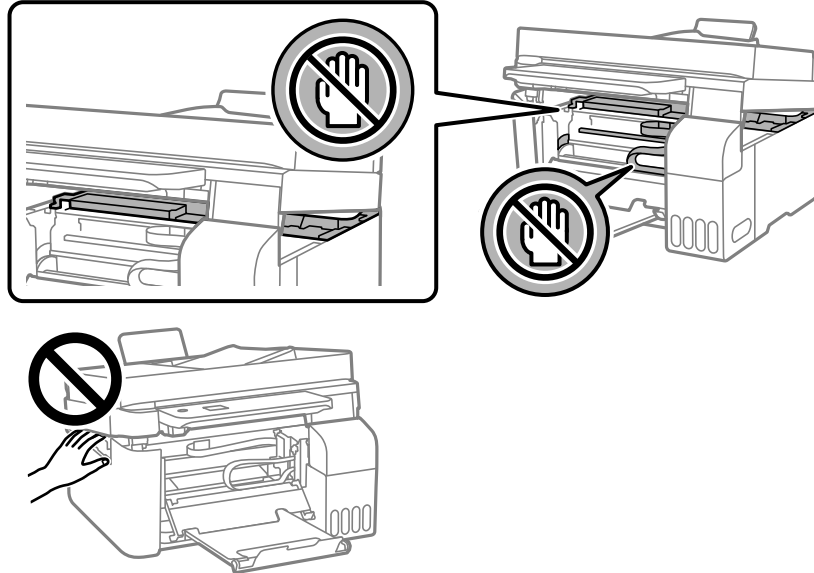

6. أغلق وحدة الماسحة الضوئية.

من أجل الحفاظ على السلامة، يتم إغلاق وحدة الماسحة الضوئية في خطوتين.

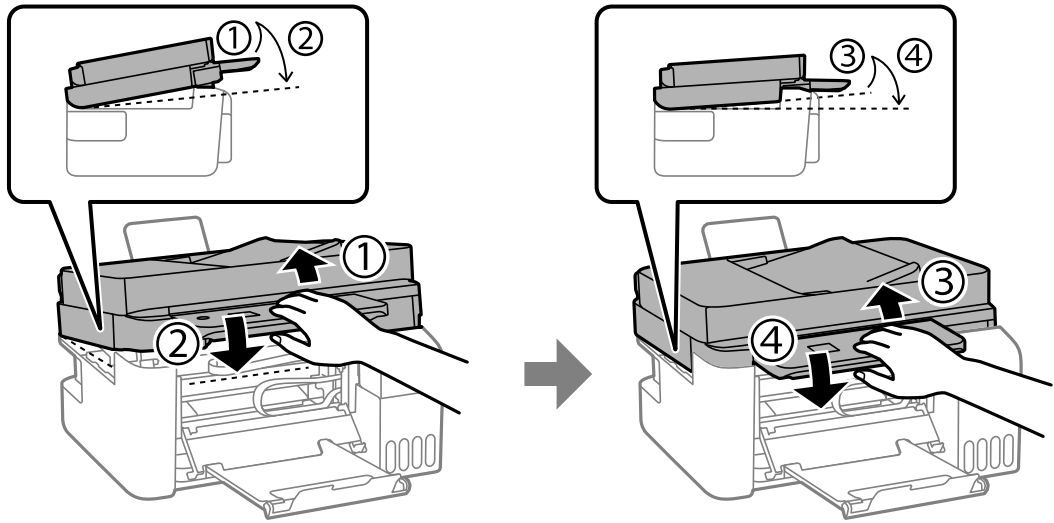

ملاحظة:

يجب إغلاق وحدة الماسحة الضوئية بالكامل قبل فتحها مجدداً.

7. أغلق الغطاء الداخلي.

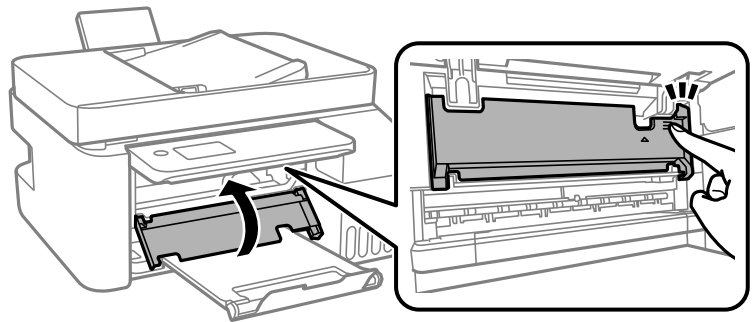

8. أغلق لوحة التحكم.

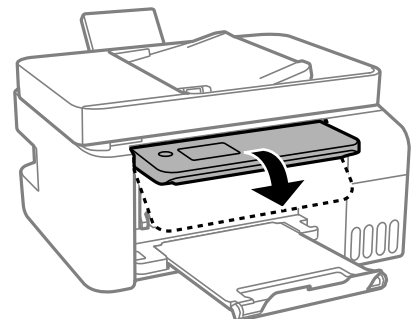

إزالة الورق المحشور من ADF

1. افتح غطاء ADF.

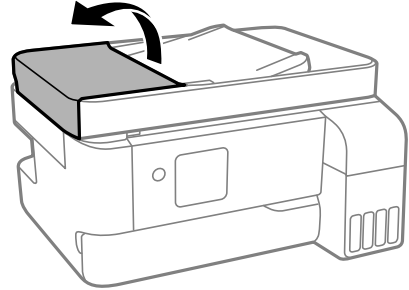

2. أزل الورق المحشور.

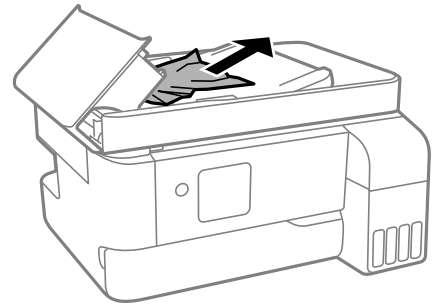

3. ارفع درج إدخال ADF.



هام: تأكد من فتح غطاء ADF قبل رفع درج إدخال ADF. وإلا، فقد يؤدي ذلك إلى تلف ADF.

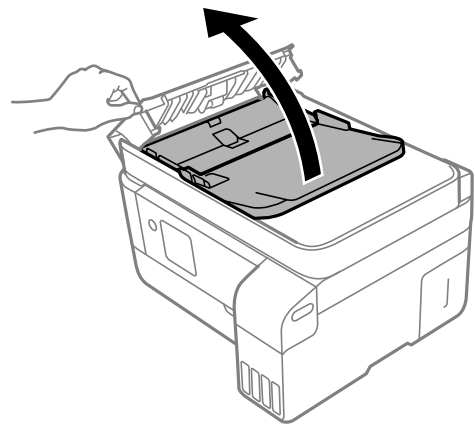

4. أزل الورق المحشور.



5. اخفض درج إدخال ADF.

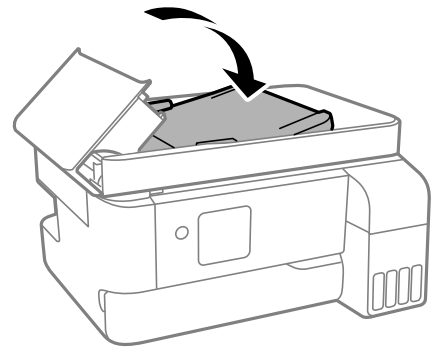

6. أغلق غطاء ADF حتى يستقر في مكانه مصدراً صوت طقطقة.

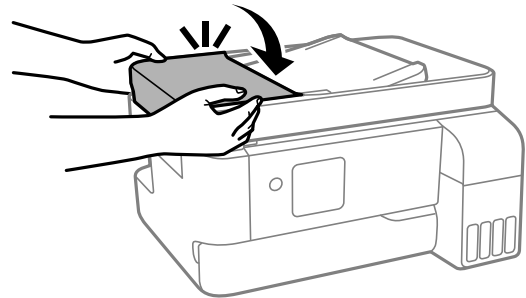

منع انحشار الورق

تحقق مما يلي في حال حدوث انحشار للورق بصورة متكررة.

□ ضع الطابعة على سطح مستوٍ وشغّل الطابعة في الظروف البيئية الموصى بها.

["المواصفات البيئية" في الصفحة 227](#)

- ❑ استخدم الورق المعتمد لهذه الطابعة.
- ❑ "الورق والسعات المتوفرة" في الصفحة 199
- ❑ اتبع احتياطات التعامل مع الورق.
- ❑ "احتياطات التعامل مع الورق" في الصفحة 29
- ❑ قم بتحميل الورق في الاتجاه الصحيح، وحرك موجه الحافة عكس حافة الورق.
- ❑ "تحميل الورق في وحدة تغذية الورق من الخلف" في الصفحة 31
- ❑ لا تُحمّل عددًا من الورق يزيد عن الحد الأقصى لعدد الورق المحدد.
- ❑ حمّل ورقة واحدة في كل مرة إذا كنت قد حمّمت عدة ورقات.
- ❑ تأكد من تطابق إعدادات حجم الورق ونوعه مع حجم الورق المحمّل في الطابعة ونوعه.
- ❑ "قائمة نوع الورق" في الصفحة 30

حان الوقت لإعادة تعبئة الحبر

احتياطات التعامل مع زجاجات الحبر

اقرأ الإرشادات التالية قبل إعادة تعبئة الحبر.

تخزين الاحتياطات للحبر

- ❑ احتفظ بزجاجات الحبر بعيداً عن أشعة الشمس المباشرة.
- ❑ لا تُخزن زجاجات الحبر في درجة حرارة عالية أو درجة حرارة التجمد.
- ❑ توصي Epson باستخدام زجاجة الحبر قبل التاريخ المطبوع على العبوة.
- ❑ عند تخزين زجاجة الحبر أو نقلها، فلا يجب إمالة الزجاجة أو تعريضها إلى صدمات أو تغيرات في درجات الحرارة. وإلا، فقد يتسرب الحبر حتى في حالة إحكام غطاء زجاجة الحبر بشكل آمن. يجب التأكد من وضع زجاجة الحبر في وضع عمودي أثناء إحكام الغطاء واتخاذ الاحتياطات اللازمة لمنع تسرب الحبر أثناء نقل الزجاجة، على سبيل المثال، وضع الزجاجة في حقيبة.
- ❑ بعد جلب زجاجة حبر من موضع تخزين بارد، اترك الزجاجة لمدة ثلاث ساعات على الأقل حتى تدفأ وتصل إلى درجة حرارة الغرفة قبل استخدامها.
- ❑ لا تفتح عبوة زجاجة الحبر إلا إذا كنت مستعداً لملء خزان الحبر. يتم إحكام غلق زجاجة الحبر بتفريغها من الهواء للحفاظ على موثوقيتها. إذا تركت زجاجة الحبر بعد إخراجها من العبوة لفترة طويلة قبل استخدامها، فقد يتعذر إجراء الطباعة العادية.
- ❑ بمجرد أن تفتح زجاجة الحبر، نوصيك باستخدامها في أسرع وقت ممكن.

معالجة الاحتياطات لإعادة تعبئة الحبر

- ❑ للتأكد من الحصول على جودة طباعة فائقة وللمساعدة في حماية رأس الطباعة، يبقى مخزون أمان مختلف من الحبر في خزان الحبر عند إشارة الطباعة إلى إعادة تعبئة الحبر. لا تتضمن نسب الإنتاجية المحددة هذا المخزون.
- ❑ للحصول على نتائج طباعة مثالية، لا تترك مستويات الحبر منخفضة لفترة طويلة.
- ❑ استخدم فقط زجاجات الحبر التي تحمل رقم الجزء المناسب لهذه الطابعة.
- ❑ يجب معالجة حبر هذه الطابعة بعناية. قد يتطاير رذاذ الحبر عند تعبئة خزانات الحبر أو إعادة تعبئتها بالحبر. إذا وصل رذاذ الحبر إلى ملابسك أو مقتنياتك، فقد لا يمكن إزالته.

❑ لا تهز زجاجة الحبر بقوة مبالغ فيها أو تضغط عليها.

❑ فقد تتلف الطابعة في حالة استخدامها لفترات زمنية ممتدة عندما يكون مستوى الحبر أقل من الخط الأدنى. املاً خزان الحبر حتى الخط العلوي أثناء توقف الطابعة عن العمل. لعرض تقديرات مستوى الحبر الصحيحة، أعد ضبط مستوى الحبر بعد ملء الخزان.

استهلاك الحبر

❑ للحفاظ على أفضل أداء لرأس الطابعة، يُستهلك بعض الحبر من جميع خزانات الحبر أثناء عمليات الصيانة مثل تنظيف رأس الطابعة. قد يتم استهلاك الحبر كذلك عند تشغيلك للطابعة.

❑ عند الطباعة أحادية اللون أو بتدرج الرمادي، يمكن استخدام الأحبار الملونة بدلاً من الحبر الأسود على حسب نوع الورق أو إعدادات جودة الطباعة. وذلك بسبب استخدام مزيج من الأحبار الملونة للحصول على اللون الأسود.

❑ يتم استخدام الحبر الموجود في زجاجات الحبر المرفقة مع الطابعة استخداماً جزئياً أثناء الإعداد الأولي. للحصول على مطبوعات عالية الجودة، يجب تعبئة رأس الطابعة كاملاً بالحبر. تستهلك هذه العملية التي تحدث مرة واحدة كمية من الحبر ولذلك قد تطبع هذه الزجاجات صفحات أقل مقارنة بزجاجات الحبر التالية.

❑ قد تختلف نسب الإنتاجية على حسب الصور التي تطبعها ونوع الورق الذي تستخدمه وتكرار المطبوعات والظروف البيئية مثل درجة الحرارة.

❑ افحص بعينيك مستويات الحبر في خزانات الحبر الفعلية. فقد تتلف الطابعة إذا استخدمت استخداماً متواصلاً عند نفاذ الحبر. توصي Epson بملاء خزان الحبر إلى الخط العلوي في حال عدم تشغيل الطابعة لإعادة ضبط مستوى الحبر.

إعادة تعبئة خزانات الحبر

1. حدد الصيانة في الشاشة الرئيسية.

حدد عنصراً، واستخدم أزرار ▲ ▼ ◀ ▶، ثم اضغط على الزر OK.

2. حدد تعبئة الحبر.

3. اضغط على الزر ▼ لقراءة جميع الاحتياطات الخاصة بالسلامة والاستخدام، ومن ثم اضغط على الزر OK للمتابعة.

4. افتح غلاف خزان الحبر.

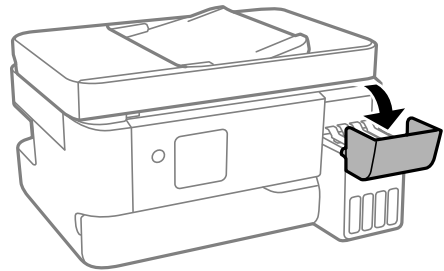

5. افتح سداة خزان الحبر.

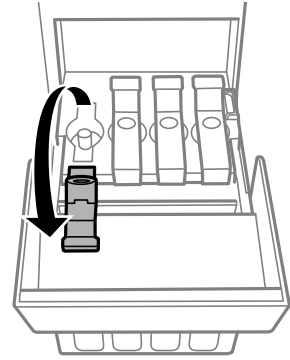

هام: !

تأكد من تطابق لون خزان الحبر مع لون الحبر الذي تريد إعادة تعبئته.

6. قم بتدوير الغطاء ببطء لإزالته أثناء حمل زجاجة الحبر في وضع عمودي.



هام: !

توصي Epson باستخدام زجاجات الحبر الأصلية من Epson.

احرص على عدم تناثر أي حبر.

7. تحقق من الخط العلوي (a) في خزان الحبر.

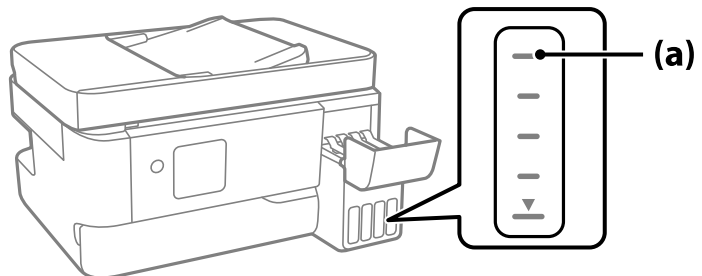

8. قم بمحاذاة الجزء العلوي من زجاجة الحبر مع منفذ الملاء، ومن ثم أدخله مباشرةً في المنفذ ملء الحبر حتى يتوقف تلقائياً عند الخط العلوي.
- عند إدخال زجاجة الحبر في منفذ الملاء للحصول على اللون الصحيح، يبدأ الحبر في الانسكاب ويتوقف التدفق تلقائياً حين يصل الحبر إلى الخط العلوي.
- إذا لم يبدأ الحبر في التدفق داخل الخزان، فأزل زجاجة الحبر وأعد إدخالها. ومع ذلك، احرص على عدم إزالة زجاجة الحبر أو إعادة إدخالها عندما يصل الحبر إلى الخط العلوي؛ وإلا فقد يتسرب الحبر.

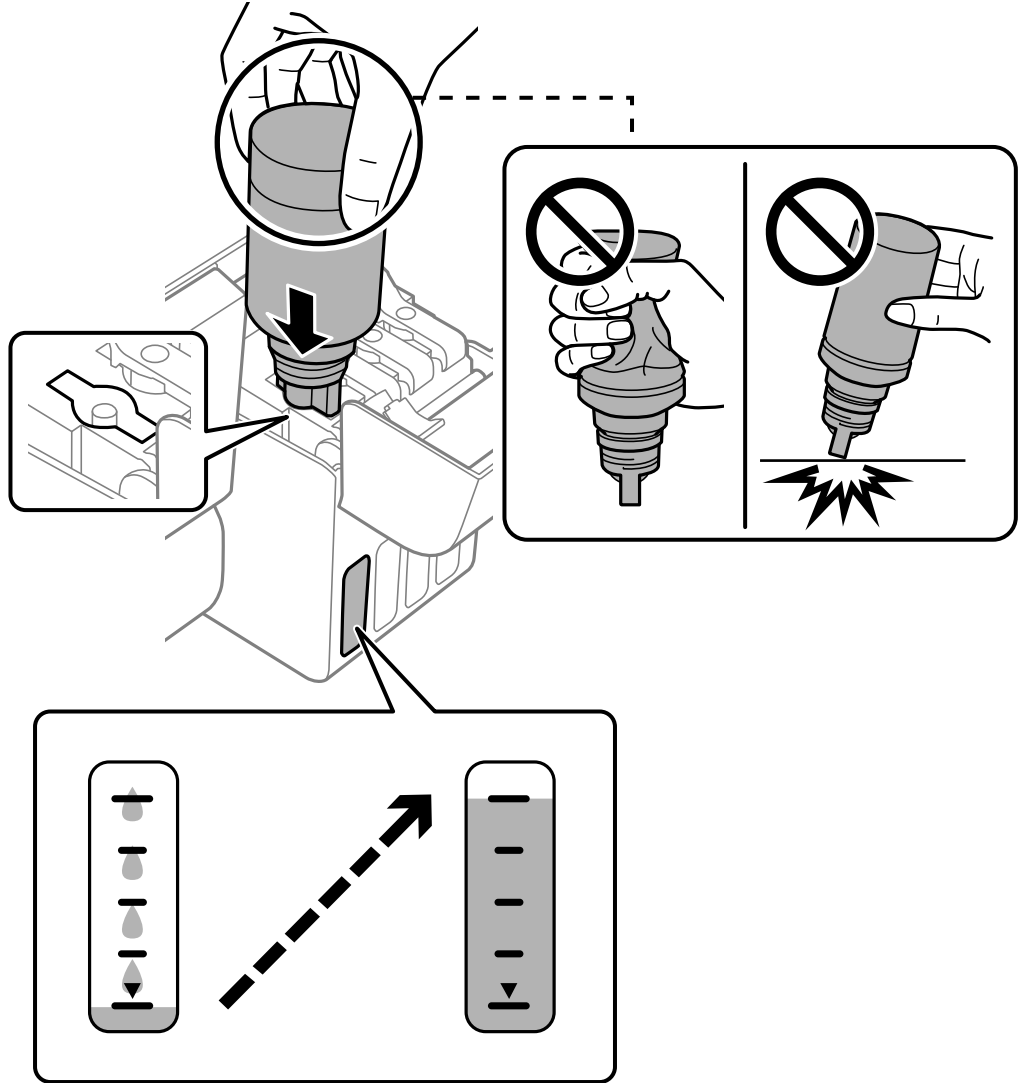

9. عند الانتهاء من ملء الحبر، أزل زجاجة الحبر.

هام: !

لا تترك زجاجة الحبر بالداخل؛ وإلا فقد تتلف الزجاجة أو يتسرب الحبر.

ملاحظة:

إذا تبقى أي مقدار من الحبر في الزجاج، فقم بإحكام الغطاء وتخزين الزجاج في وضع عمودي لاستخدامها لاحقاً.

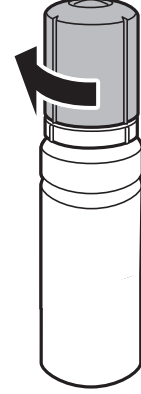

10. أغلق سدادة خزان الحبر بإحكام.

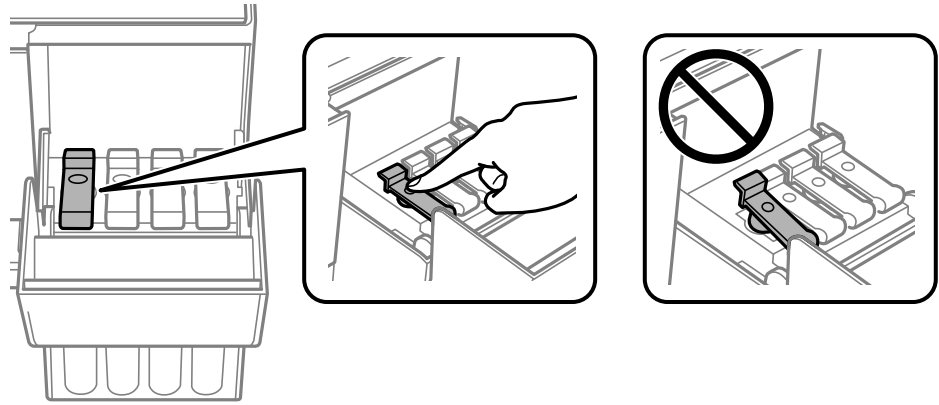

11. أغلق غطاء خزان الحبر بإحكام.

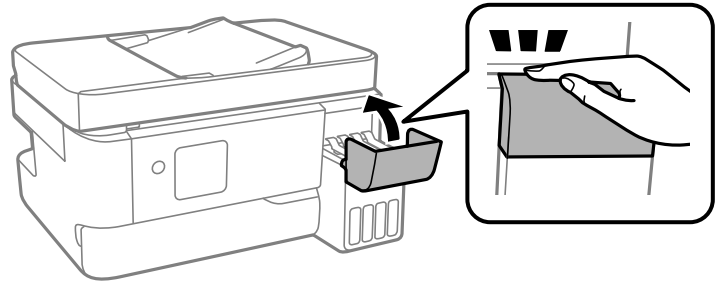

12. اضغط على الزر ، ثم اتبع التعليمات المعروضة على الشاشة لتحديد مستوى الحبر.

هام: 

حتى إذا لم تُعد ملء الحبر إلى الخط العلوي الموجود على خزان الحبر، فبإمكانك متابعة استخدام الطابعة. لضمان استمرار تشغيل الطابعة بأفضل حالة، قم بملء خزان الحبر حتى الخط العلوي وأعد ضبط مستويات الحبر على الفور.

معلومات ذات صلة

← "احتياطات التعامل مع زجاجات الحبر" في الصفحة 182

← "رموز زجاجات الحبر" في الصفحة 201

ملاحظات على إعادة تعيين مستوى الحبر

تأكد من إعادة تعيين مستوى الحبر بعد إعادة تعبئة الحبر. إذا أعدت تعبئة لونين أو أكثر، يجب عليك تحديد جميع الألوان التي أعدت تعبئتها وإعادة تعيين مستوى الحبر. وما لم تعد تعيين مستوى الحبر، فإن مستوى الحبر المعروض لا يتغير حتى بعد إعادة تعبئة الحبر.

حان الوقت لاستبدال صندوق الصيانة

احتياطات التعامل مع صندوق الصيانة

الرجاء قراءة التعليمات التالية قبل استبدال صندوق الصيانة.

❑ لا تلمس الأجزاء الموضحة في الرسم التوضيحي. فقد يؤدي هذا إلى منع التشغيل المعتاد للطابعة وقد تتلخخ بالحبر.

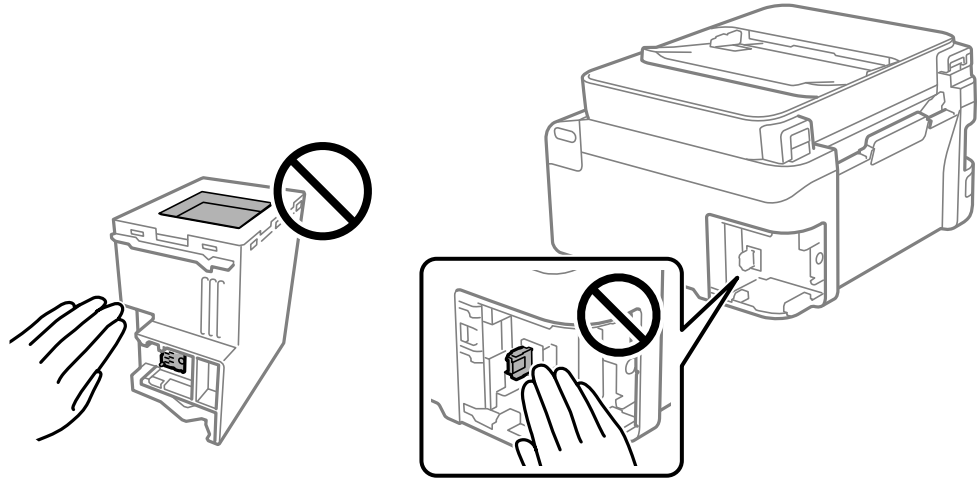

❑ لا تُسقط صندوق الصيانة أو تعرضه لصدمة قوية.

❑ لا تقم باستبدال علبة الصيانة أثناء الطباعة؛ وإلا فقد يتسرب الحبر.

❑ لا تفك صندوق الصيانة وغطائه فيما عدا عند استبدال صندوق الصيانة، وإلا فقد يتسرب الحبر.

❑ عند تعذر إعادة تركيب الغطاء، فلا يمكن أن يكون قد تم تركيب علبة الصيانة بشكل صحيح. أزل علبة الصيانة، ثم أعد تركيبها.

❑ لا تقم بإمالة علبة الصيانة المستخدمة حتى يتم إحكام قفلها في كيس البلاستيك؛ وإلا فقد يتسرب الحبر.

❑ لا تلمس الفتحات الموجودة في علبة الصيانة، حيث قد تتلخخ بالحبر.

❑ لا تُعد استخدام علبة صيانة تمت إزالتها وتركها مفصولة لفترة طويلة. فسيصبح الحبر بداخل العلبة متيبساً وبالتالي سيتعذر امتصاص مزيد من الحبر.

❑ احتفظ بعلبة الصيانة بعيداً عن أشعة الشمس المباشرة.

❑ لا تُخزن صندوق الصيانة في درجة حرارة عالية أو درجة حرارة التجمد.

استبدال صندوق الصيانة

في بعض دوائر الطباعة، قد يتم تجميع كمية صغيرة جداً من الحبر الفائض في علبة الصيانة. لمنع تسرب الحبر من علبة الصيانة، يتم تصميم الطباعة بحيث يمكنها التوقف عن الطباعة عندما تصل سعة امتصاص علبة الصيانة بها إلى حدها. وتختلف المطالبة بذلك وعدد مرات تلك المطالبة بحسب عدد الصفحات التي تقوم بطباعتها ونوع المادة التي تطبعها وعدد دورات التنظيف التي تقوم الطباعة بإجرائها. استبدل علبة الصيانة عند مطالبتك القيام بذلك. سوف تنصحك Epson Status Monitor أو شاشة LCD أو المصابيح الموجودة بلوحة التحكم عندما يحتاج هذا الجزء إلى الاستبدال. لا تعني الحاجة إلى استبدال العلبة أن طابعتك لم تعد تعمل وفقاً للمواصفات. لا يغطي ضمان Epson تكلفة هذا الاستبدال. فهو جزء مخصص لتقديم خدمات للمستخدم.

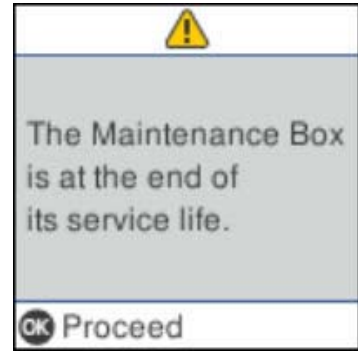

ملاحظة:

□ عندما يكون صندوق الصيانة ممتلئاً، لا يمكنك الطباعة وتنظيف رأس الطباعة حتى يتم استبداله لتجنب تسرب الحبر. لكن يمكنك إجراء عمليات لا تستخدم حبراً: كالمسح الضوئي.

□ عند عرض الشاشة التالية، لا يمكن استبدال الجزء بواسطة المستخدمين. اتصل بدعم شركة Epson. لا تتوفر ميزة الطباعة بلا حدود، بل تتوفر ميزة الطباعة بحدود.

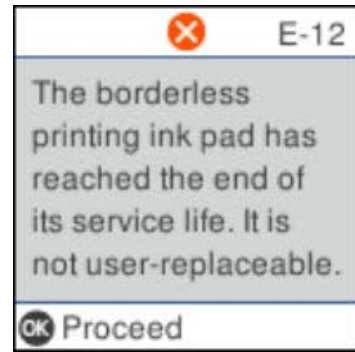

1. أخرج صندوق الصيانة الجديد من عبوته.

هام!

لا تلمس الشريحة الخضراء الموجودة على جانب علبة الصيانة. فقد يحول ذلك دون التشغيل والطباعة بصورة طبيعية.

ملاحظة:

يتوافر كيس شفاف لصندوق الصيانة الجديد، وذلك لوضع صندوق الصيانة المستخدم به.

2. فك البرغي باستخدام مفك براغيّ مسطح الرأس، ثم أزل الغطاء.

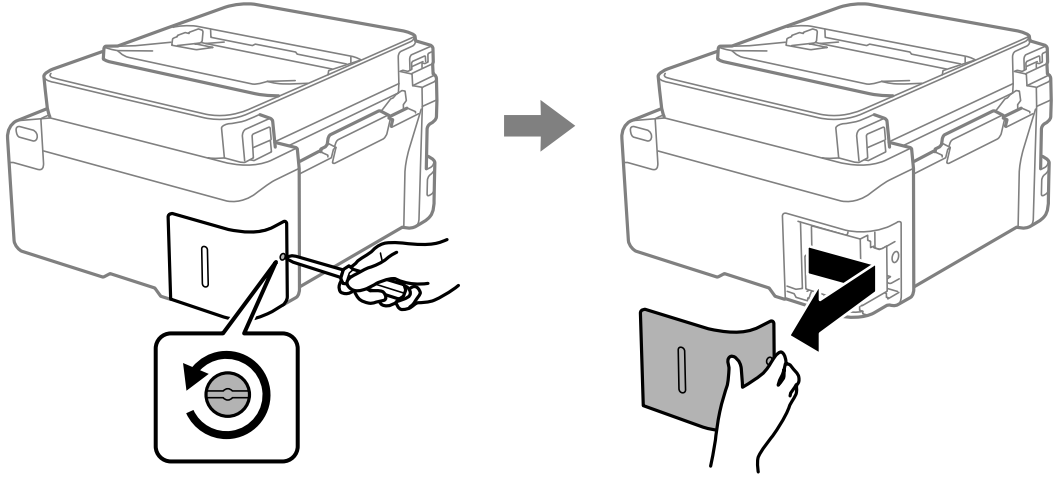

3. أزل صندوق الصيانة المستخدم.

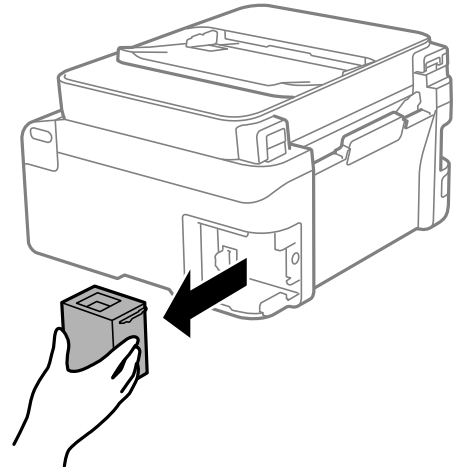

هام!

لا تلمس الأجزاء الموضحة في الرسم التوضيحي. فقد يؤدي هذا إلى منع التشغيل المعتاد للطابعة وقد تتلخخ بالخب.

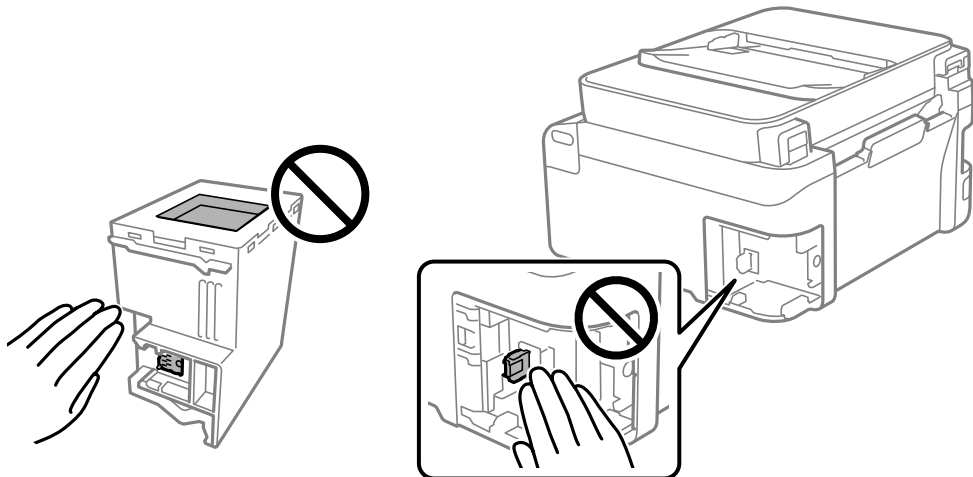

4. ضع صندوق الصيانة المستخدم في الكيس الشفاف المرفق بصندوق الصيانة الجديد وأغلقه بإحكام.

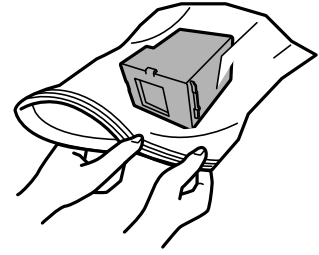

5. أدخل صندوق الصيانة الجديد في الطابعة بالكامل. تأكد من إدراج الصندوق في الاتجاه الصحيح.

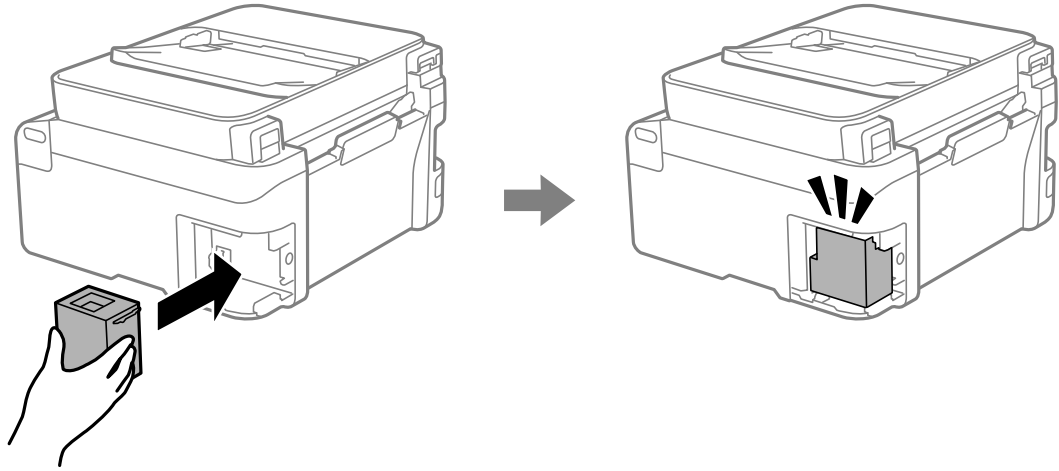

6. قم بإعادة تركيب الغطاء.

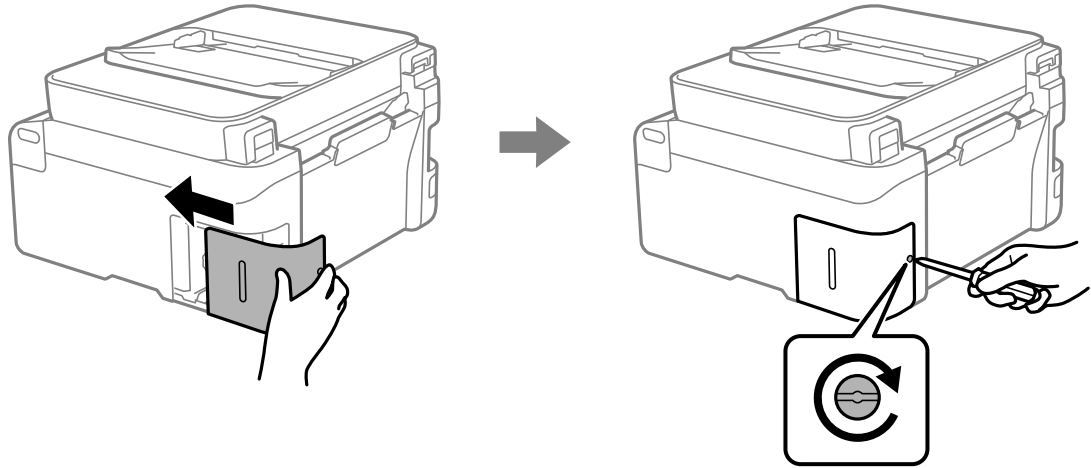

7. تحقق من الرسالة، ثم اضغط على زر OK.

معلومات ذات صلة

◀ "احتياطات التعامل مع صندوق الصيانة" في الصفحة 187

◀ "رمز علبة الصيانة" في الصفحة 202

تعذر تشغيل الطابعة كما هو متوقع

تعذر تشغيل الطابعة أو إيقاف تشغيلها

عدم تشغيل التيار الكهربائي
يمكن النظر في الأسباب التالية.

■ لا يتم توصيل سلك الطاقة بصورة صحيحة بالمأخذ الكهربائي.

الحلول

تأكد من توصيل سلك الطاقة بإحكام.

■ لم يتم الضغط على الزر  لفترة كافية.



الحلول

اضغط مع الاستمرار على الزر  لفترة أطول قليلاً.

عدم إيقاف تشغيل التيار الكهربائي

■ لم يتم الضغط على الزر  لفترة كافية.

الحلول

اضغط مع الاستمرار على الزر  لفترة أطول قليلاً. أفضل سلك الطاقة إذا لم يعد بإمكانك إيقاف تشغيل الطابعة. لمنع جفاف رأس الطابعة، قم بتشغيل الطابعة مرة أخرى ثم أوقف تشغيلها بالضغط على الزر .

إيقاف تشغيل الطاقة تلقائياً

■ يتم تمكين ميزة إعدادات إيقاف تشغيل أو ميزة مؤقت إيقاف التشغيل.

الحلول

□ حدد الإعدادات < إعداد الطابعة > إعدادات إيقاف تشغيل ثم عطّل الإعدادين إيقاف تشغيل في حالة عدم النشاط وإيقاف تشغيل في حالة الفصل.

□ حدد الإعدادات < إعداد الطابعة > ثم عطّل الإعداد مؤقت إيقاف التشغيل.

ملاحظة:

قد يشتمل المنتج على ميزة إعدادات إيقاف تشغيل أو مؤقت إيقاف التشغيل حسب مكان الشراء.

عمليات التشغيل بطيئة

الطابعة بطيئة جداً

يمكن النظر في الأسباب التالية.

■ التطبيقات غير الضرورية قيد التشغيل.

الحلول

أغلق أي تطبيقات غير ضرورية على جهاز الكمبيوتر أو الجهاز الذكي لديك.

■ تم ضبط جودة الطابعة على مستوى مرتفع.

الحلول

قلل إعداد الجودة.

■ تم تعطيل الطابعة ثنائية الاتجاه.

الحلول

مكّن إعداد الاتجاه الثنائي (أو السرعة العالية). عند تمكين هذا الإعداد، يجري رأس الطابعة عملية الطابعة أثناء التحرك في الاتجاهين، وتزيد سرعة الطابعة.

Windows 

حدد طباعة ثنائية الاتجاه من علامة التبويب مزيد من الخيارات الخاصة ببرنامج تشغيل الطابعة.

Mac OS 

حدد تفضيلات النظام من القائمة Apple < الطابعات والمساحات الضوئية (أو طباعة ومسح ضوئي، أو طباعة وفاكس)، ثم حدد الطابعة. انقر فوق خيارات وتجهيزات < خيارات (أو برنامج التشغيل). حدد تشغيل ليكون إعداد طباعة ثنائية الاتجاه.

■ تم تمكين وضع الهدوء.

الحلول

تعطيل وضع الهدوء. تتباطأ سرعة الطابعة عند تشغيل الطابعة في وضع الهدوء.

لوحة التحكم 

حدد  من الشاشة الرئيسية، ثم حدد إيقاف.

Windows 

حدد إيقاف تشغيل إعداد لـ وضع الهدوء بعلامة التبويب رئيسي الخاصة ببرنامج تشغيل الطابعة.

Mac OS 

حدد تفضيلات النظام من القائمة Apple < الطابعات والمساحات الضوئية (أو طباعة ومسح ضوئي، أو طباعة وفاكس)، ثم حدد الطابعة. انقر فوق خيارات وتجهيزات < خيارات (أو برنامج التشغيل). حدد إيقاف التشغيل ليكون إعداد وضع الهدوء.

قد تكون هناك مشكلات في اتصال الشبكة مع الموجه اللاسلكي.

الحلول

أعد تشغيل الموجه اللاسلكي مع مراعاة المستخدمين الآخرين المتصلين بالشبكة. إذا لم يؤد ذلك إلى حل المشكلة، فضع الطابعة بالقرب من الموجه اللاسلكي أو راجع الوثائق المتوفرة مع نقطة الوصول.

تقوم الطابعة بطباعة بيانات عالية الكثافة مثل الصور الفوتوغرافية على ورق عادي.

الحلول

إذا كنت تقوم بطباعة بيانات عالية الكثافة مثل الصور على الورق العادي، فقد تستغرق الطابعة بعض الوقت للحفاظ على جودة الطباعة. ولا يعد ذلك عطلاً.

تنخفض سرعة الطباعة بشكل كبير أثناء الطباعة المستمرة

وظيفة منع ارتفاع درجة حرارة ماكينة تشغيل الطابعة وتلفها قيد التشغيل.

الحلول

يمكنك متابعة الطباعة. للعودة إلى السرعة الطبيعية للطباعة اترك الطابعة خاملة لمدة 30 دقيقة على الأقل. لن تتم العودة إلى سرعة الطباعة الطبيعية إذا لم توقف تشغيل الطابعة.

سرعة المسح الضوئي منخفضة

المسح الضوئي بدقة عالية.

الحلول

حاول المسح الضوئي بدقة أقل.

ظلام شاشة LCD

عندما تكون الطابعة في وضع السكون.

الحلول

اضغط على أي زر بلوحة التحكم لإعادة الشاشة LCD إلى حالتها السابقة.

أصوات التشغيل عالية

وضع الهدوء معطل على الطابعة.

الحلول

إذا كانت أصوات التشغيل عالية للغاية، فمكّن وضع الهدوء. تمكن هذه الميزة من تقليل من سرعة الطباعة.

لوحة التحكم

حدد OFF في الشاشة الرئيسية، ثم مكّن الوضع الهادي.

Windows □

تمكين وضع الهدوء في علامة التبويب رئيسي الخاصة ببرنامج تشغيل الطابعة.

Mac OS □

حدد تفضيلات النظام من القائمة Apple < الطابعات والمساحات الضوئية (أو طباعة ومسح ضوئي، أو طباعة وفاكس)، ثم حدد الطابعة. انقر فوق خيارات وتجهيزات < خيارات (أو برنامج التشغيل). مكن إعداد وضع الهدوء.

التاريخ والوقت غير صحيحين

حدث خطأ في مزود الطاقة.

الحلول

بعد تعطل التيار بسبب ضربة صاعقة أو إذا تم فصل التيار لوقت طويل، قد تُظهر الساعة الوقت الخطأ. اضبط التاريخ والوقت بشكل صحيح في الإعدادات < إعدادات الطابعة < إعدادات التاريخ/الوقت في لوحة التحكم.

يلزم تحديث شهادة المصدر

انتهت صلاحية شهادة المصدر.

الحلول

شغل Web Config، ثم قم بتحديث شهادة المصدر.

← تطبيق لتكوين عمليات تشغيل الطابعة (Web Config) في الصفحة 206

تعذر إجراء الطباعة اليدوية على الوجهين (Windows)

تم تعطيل EPSON Status Monitor 3.

الحلول

في علامة التبويب الصيانة الخاصة ببرنامج تشغيل الطابعة، انقر فوق إعدادات موسعة، ثم حدد تمكين EPSON Status Monitor 3.

ومع ذلك، قد لا تتوفر عند الوصول إلى الطابعة عبر إحدى الشبكات أو عند استخدام الطابعة كطابعة مشتركة.

عدم ظهور قائمة إعدادات الطابعة (Mac OS)

عدم تثبيت برنامج تشغيل طابعة Epson بشكل صحيح.

الحلول

إذا لم تظهر قائمة إعدادات الطباعة في macOS Catalina (10.15) أو الأحدث macOS High Sierra (10.13) و macOS Sierra (10.12) و OS X El Capitan (10.11) و OS X Yosemite (10.10) و OS X Mavericks (10.9)، فذلك يعني عدم تثبيت برنامج تشغيل طابعة Epson بشكل صحيح. وقم بتمكينه من القائمة التالية.

حدد تفضيلات النظام من القائمة Apple < الطابعات والمساحات الضوئية (أو طباعة ومسح ضوئي، أو طباعة وفاكس)، ثم احذف الطابعة وأضفها مرة أخرى.

يتعذر على macOS Mojave (10.14) الوصول إلى إعدادات الطباعة في التطبيقات التي تقدمها Apple مثل TextEdit.

ظهور رسالة تطالبك بإعادة تعيين مستوى الحبر حتى بعد إعادة تعبئة الحبر

■ لم تتم إعادة تعيين مستوى الحبر.

الحلول

بعد إعادة تعبئة الحبر، اتبع التعليمات المعروضة على الشاشة لإعادة تعيين مستوى الحبر.

مستوى الحبر المعروض لا يتغير حتى بعد إعادة تعبئة الحبر

■ لم تتم إعادة تعيين مستوى الحبر.

الحلول

بعد إعادة تعبئة الحبر، اتبع التعليمات المعروضة على الشاشة لإعادة تعيين مستوى الحبر.

عدم إمكانية إجراء مكالمات على الهاتف المتصل

كابل الهاتف غير متصل بصورة صحيحة.

قم بتوصيل الهاتف بمنفذ EXT بالطابعة، والتقط وحدة الاستقبال. إذا لم تتمكن من سماع نغمة رنين، عبر وحدة الاستقبال، قم بتوصيل كابل الهاتف بالشكل الصحيح.

رقم الفاكس الخاص بالمرسل غير ظاهر

لم يتم تعيين رقم الفاكس الخاص بالمرسل في آلة المرسل.

يُمكن ألا يكون المرسل قد عين رقم الفاكس. اتصل بالمرسل.

رقم الفاكس الخاص بالمرسل الظاهر على الفاكسات المُستلمة خطأ

رقم الفاكس الخاص بالمرسل المُعين على آلة المرسل غير صحيح.

يُمكن أن يكون المرسل قد عين رقم الفاكس بشكل غير صحيح. اتصل بالمرسل.

جهاز الإجابة لا يمكنه الرد على مكالمات صوتية

يُضبط إعداد عدد رنات الرد الخاص بالطابعة ليكون عددًا أقل من عدد الرنات آلة الرد الآلي لديك.

حدد الإعدادات < إعدادات الفاكس < الإعدادات الأساسية < عدد رنات الرد، ثم عيّن عددًا أعلى من عدد رنات آلة الرد الآلي التي تستخدمها.

تم تلقي الكثير من الفاكسات غير المهمة

لم يتم إعداد ميزة الطباعة المخصصة لحظر الفاكسات غير المهمة.

اضبط إعدادات فاكس الرفض في الإعدادات < إعدادات الفاكس < الإعدادات الأساسية.

"وضع إعدادات لمنع الفاكسات غير المهمة" في الصفحة 77

تعذر حل المشكلة

إذا تعذر عليك حل المشكلة بعد تجربة جميع الحلول، فاتصل بدعم Epson.

إذا تعذر عليك حل مشكلات الطباعة أو النسخ، فراجع المعلومات ذات الصلة التالية.

معلومات ذات صلة

← "تعذر حل مشكلات الطباعة والنسخ" في الصفحة 196

تعذر حل مشكلات الطباعة والنسخ

جرب حل المشكلات التالية بالترتيب من الأعلى حتى تحل المشكلة.

□ تأكد من مطابقة نوع الورق الذي تم تحميله في الطباعة ونوع الورق الذي تم ضبطه على الطباعة مع إعدادات نوع الورق في برنامج تشغيل الطباعة.

"حجم الورق وإعدادات نوع الورق" في الصفحة 30

□ استخدم إعداد جودة أعلى من لوحة التحكم أو من برنامج تشغيل الطباعة.

□ للتحقق من الحبر الفعلي المتبقي، افحص بعينيك مستويات الحبر الموجودة في خزانات الطباعة. أعد تعبئة خزانات الحبر إذا كانت مستويات الحبر أقل من الخطوط الأدنى.

□ احرص على محاذاة رأس الطباعة.

"محاذاة رأس الطباعة" في الصفحة 104

□ قم بإجراء فحص للفوهات لمعرفة ما إذا كانت فتحات رأس الطباعة مسدودة أم لا.

إذا كانت هناك شرائح مفقودة في نمط فحص الفوهة، فقد تُسد الفوهات. كرر تنظيف الرأس وفحص الفوهة بالتناوب 3 مرات وتحقق من إزالة الانسداد.

لاحظ أن تنظيف رأس الطباعة يستهلك بعض الحبر.

"فحص رأس الطباعة وتنظيفه" في الصفحة 101

□ أوقف تشغيل الطباعة، وانتظر لمدة 12 ساعات على الأقل، ثم تحقق من إزالة الانسداد.

إذا تعذر حل المشكلة، فقد يؤدي ترك الطباعة لفترة من دون طباعة إلى حل المشكلة.

يمكنك التحقق من العناصر التالية أثناء إيقاف تشغيل الطباعة.

□ تحقق من أنك تستخدم زجاجات حبر Epson الأصلية.

حاول استخدام زجاجات الحبر الأصلية من Epson. تم تصميم هذا المنتج لضبط الألوان بناءً على استخدام زجاجات الحبر الأصلية من Epson. قد يؤدي استخدام زجاجات الحبر غير الأصلية إلى انخفاض جودة الطباعة.

□ تأكد من عدم وجود بقايا ورق متبقية داخل الطباعة.

عند إزالة الورق، لا تلمس الفيلم شبه الشفاف بيدك أو بالورقة.

□ افحص الورق.

تحقق مما إذا كان الورق مجعداً أو محملاً مع توجيه الجانب القابل للطباعة نحو الأعلى.

"احتياطات التعامل مع الورق" في الصفحة 29

"الورق والسعات المتوفرة" في الصفحة 199

"أنواع ورق غير متوفرة" في الصفحة 201

□ إذا أوقفت تشغيل الطباعة، فانتظر 12 ساعات على الأقل، وإذا لم تتحسن جودة الطباعة، فقم بتشغيل تنظيف فعّال.

"تشغيل تنظيف فعّال" في الصفحة 103

وإذا تعذر عليك حل المشكلة عن طريق التحقق من الحلول المذكورة أعلاه، فقد تحتاج إلى طلب إصلاحات. اتصل بدعم شركة Epson.

معلومات ذات صلة

← "قبل الاتصال بشركة Epson" في الصفحة 232

← "الاتصال بدعم شركة Epson" في الصفحة 232

معلومات المنتج

199. معلومات الورق.
- 201 معلومات المنتجات القابلة للاستهلاك.
203. معلومات البرنامج.
- 207 قائمة قوائم الإعدادات.
219. مواصفات المنتج.
- 228 معلومات تنظيمية.

معلومات الورق

الورق والسعات المتوفرة

ورق Epson الأصلي

توصي Epson باستخدام ورق Epson الأصلي لضمان الحصول على مطبوعات عالية الجودة.

ملاحظة:

☐ يختلف توفر الورق حسب الموقع. للاطلاع على أحدث المعلومات حول الورق المتوفر في منطقتك، اتصل بدعم Epson.

☐ راجع ما يلي للحصول على معلومات حول أنواع الورق المتاحة للطباعة بلا حدود والطباعة على الوجهين.

"ورق للطباعة بلا حدود" في الصفحة 200

"ورق للطباعة على الوجهين" في الصفحة 201

ورق مناسب لطباعة المستندات

اسم الوسائط	الحجم	سعة التحميل (الورق)
Epson Bright White Ink Jet Paper	A4	100

ورقة مناسبة لطباعة المستندات والصور

اسم الوسائط	الحجم	سعة التحميل (الورق)
Epson Photo Quality Ink Jet Paper	A4	80
Epson Double-sided Photo Quality Ink Jet Paper	A4	80
Epson Matte Paper-Heavyweight	A4	20
Epson Double-Sided Matte Paper	A4	1

ورقة مناسبة لطباعة الصور

اسم الوسائط	الحجم	سعة التحميل (الورق)
Epson Ultra Glossy Photo Paper	A4، 13×18 سم (5×7 بوصات)، 10×15 سم (4×6 بوصات)	*20
Epson Premium Glossy Photo Paper	A4، 13×18 سم (5×7 بوصات)، 10×15 سم (4×6 بوصات)، عريض 9:16 (4×7.11 بوصات)، 9×13 سم (3.5×5 بوصات)	*20
Epson Premium Semigloss Photo Paper	A4، 10×15 سم (4×6 بوصات)	*20
Epson Photo Paper Glossy	A4، 13×18 سم (5×7 بوصات)، 10×15 سم (4×6 بوصات)	*20

* حمل ورقة واحدة في كل مرة إذا لم تتم تغذية الورق بشكل صحيح أو إذا كانت المطبوعات تشتمل على بقع أو ألوان غير متساوية.



أنواع الورق المختلفة الأخرى

اسم الوسائط	الحجم	سعة التحميل (الورق)
Epson Photo Quality Self Adhesive Sheets	A4	1

الورق المتوفر تجارياً

ملاحظة:

راجع ما يلي للحصول على معلومات حول أنواع الورق المتاحة للطباعة بلا حدود والطباعة على الوجهين.

["ورق للطباعة بلا حدود" في الصفحة 200](#)

["ورق للطباعة على الوجهين" في الصفحة 201](#)

ورق عادي

ورق عادي يتضمن ورق نسخ.

الحجم	سعة التحميل (الورق)
Letter ,B6 ,A6 ,A5 ,B5 ,A4	1 ¹⁰⁰
Indian-Legal ، Legal ، 8.5×13 بوصة.	1
معرّف من قبل المستخدم ^{2*} (ملم) من 54×86 إلى 215.9×1200	1

^{1*} حمل ورقة واحدة في كل مرة إذا لم تتم تغذية الورق بشكل صحيح أو إذا كانت المطبوعات تشتمل على بقع أو ألوان غير متساوية.

^{2*} لا يتوفر النسخ أو الطباعة من لوحة التحكم.

ظرف

الحجم	سعة التحميل (الأظرف)
ظرف رقم 10، وظرف DL، وظرف C6	10

ورق للطباعة بلا حدود

ورق Epson الأصلي

Epson Ultra Glossy Photo Paper (10x15 سم (4x6 بوصات))

Epson Premium Glossy Photo Paper (15x10 سم (6x4 بوصات)، 13x9 سم (5x3.5 بوصات))

Epson Premium Semigloss Photo Paper (10x15 سم (4x6 بوصات))

Epson Photo Paper Glossy (10x15 سم (4x6 بوصات))

معلومات ذات صلة

← "الورق والسعات المتوفرة" في الصفحة 199

ورق للطباعة على الوجهين

ورق *Epson* الأصلي

Epson Bright White Ink Jet Paper

Epson Double-Sided Matte Paper

معلومات ذات صلة

← "الورق والسعات المتوفرة" في الصفحة 199

الورق المتوفر تجارياً

ورق عادي، ورق نسخ

معلومات ذات صلة

← "الورق والسعات المتوفرة" في الصفحة 199

أنواع ورق غير متوفرة

لا تستخدم أنواع الورق التالية. قد ينتج عن استخدام هذه الأنواع من الورق انحشار الورق وتلطيخ الحبر على المطبوعات.

الورق المتموج

الورق الممزق أو المقطوع

الورق المطوي

الورق الرطب

الورق السميك جداً، أو الرفيع جداً

الورق الذي يحمل ملصقات

لا تستخدم أنواع الأظرف التالية. قد ينتج عن استخدام هذه الأنواع من الأظرف انحشار الورق وتلطيخ المطبوعات.

الأظرف المجدعة أو المطوية

الأظرف التي توجد بها مواد لاصقة على الألسنة أو الأظرف ذات الفتحات

الأظرف الرفيعة جداً

حيث إنها قد تتجعد أثناء الطباعة.

معلومات المنتجات القابلة للاستهلاك

رموز زجاجات الحبر

توصي Epson باستخدام زجاجات الحبر الأصلية من Epson.

فيما يلي رموز زجاجات حبر Epson الأصلية.

هام!

لا يغطي ضمان Epson الأضرار الناتجة من استخدام أحبار أخرى غير تلك الموصى بها، بما في ذلك أي حبر أصلي من Epson غير مصمم لهذه الطابعة أو أي حبر من جهة خارجية.

قد تتسبب المنتجات الأخرى غير المصنعة من قبل Epson في إحداث ضرر لا تغطيه ضمانات Epson، بل وقد تتسبب في عمل الطابعة بشكل غير طبيعي في ظل ظروف معينة.

ملاحظة:

قد تختلف رموز زجاجات الحبر من مكان لآخر. للاطلاع على الرموز الصحيحة المتوفرة في منطقتك، اتصل بخدمة الدعم من Epson.

على الرغم من إمكانية احتواء زجاجات الحبر على مواد مُعاد تصنيعها، إلا أن ذلك ليس له تأثير على وظيفة الطابعة أو أدائها.

من الممكن حدوث تغيير في مواصفات زجاجة الحبر ومظهرها دون إخطار مسبق بالتطوير.

في أوروبا

المنتج	Black :BK (أسود)	Cyan :C (سماوي)	Magenta :M (أرجواني)	Yellow :Y (أصفر)
ET-4810 Series/ ET-2840 Series	104	104	104	104
L5590 Series/L3560 Series	103	103	103	103

ملاحظة:

تفضل بزيارة موقع الويب التالي للحصول على معلومات حول إنتاجيات زجاجات حبر Epson.

<http://www.epson.eu/pageyield>

For Australia and New Zealand

Black :BK (أسود)	Cyan :C (سماوي)	Magenta :M (أرجواني)	Yellow :Y (أصفر)
522	522	522	522

بالنسبة لآسيا

Black :BK (أسود)	Cyan :C (سماوي)	Magenta :M (أرجواني)	Yellow :Y (أصفر)
003	003	003	003

رمز علبة الصيانة

توصي Epson باستخدام علبة صيانة Epson الأصلية.

رمز علبة الصيانة: C9344

هام!

بمجرد تركيب صندوق الصيانة في طابعة ما، لا يمكن استخدامه مع طابعات أخرى.

معلومات البرنامج

يعرض هذا القسم بعض التطبيقات المتوفرة لطابعتك. للاطلاع على قائمة بالبرامج المدعومة، راجع موقع ويب Epson التالي أو ابدأ تشغيل Epson Software Updater للتأكد. يمكنك تنزيل أحدث التطبيقات.

<http://www.epson.com>

معلومات ذات صلة

← "تطبيق لتحديث البرنامج والبرامج الثابتة (Epson Software Updater)" في الصفحة 207

طلب الطباعة من كمبيوتر (برنامج تشغيل الطباعة Windows)

يتحكم برنامج تشغيل الطباعة في الطباعة وفقاً للأوامر المرسله من التطبيقات. يؤدي إجراء الإعدادات على برنامج تشغيل الطباعة إلى الحصول على أفضل نتائج الطباعة. يمكنك أيضاً التحقق من حالة الطباعة أو الحفاظ عليها في أفضل حالات التشغيل باستخدام البرنامج المساعد لتشغيل الطباعة.

ملاحظة:

يمكنك تغيير لغة برنامج تشغيل الطباعة. حدد اللغة التي تريد استخدامها من إعداد اللغة في علامة التبويب الصيانة.

الوصول إلى برنامج تشغيل الطباعة من التطبيقات

لإجراء إعدادات لا تُطبق إلا على التطبيق الذي تستخدمه، قم بالوصول من هذا التطبيق.

حدد طباعة أو إعداد الطباعة من القائمة ملف. حدد الطباعة الخاصة بك، ثم انقر فوق التفضيلات أو الخصائص.

ملاحظة:

تختلف العمليات بناءً على التطبيق. راجع تعليمات التطبيق للاطلاع على التفاصيل.

الوصول إلى برنامج تشغيل الطباعة من لوحة التحكم

لإجراء إعدادات تُطبق على جميع التطبيقات، قم بالوصول من لوحة التحكم.

Windows 11

انقر فوق زر البدء، ثم حدد جميع التطبيقات < أدوات < Windows لوحة التحكم < عرض الأجهزة والطابعات في الأجهزة والصوت. انقر بزر الماوس الأيمن فوق الطباعة أو اضغط عليها مع الاستمرار ثم حدد تفضيلات الطباعة.

Windows 10/Windows Server 2022/Windows Server 2019/Windows Server 2016

انقر فوق زر البدء، ثم حدد نظام < Windows لوحة التحكم < عرض الأجهزة والطابعات في الأجهزة والصوت. انقر بزر الماوس الأيمن فوق الطباعة أو اضغط عليها مع الاستمرار ثم حدد تفضيلات الطباعة.

Windows 8.1/Windows 8/Windows Server 2012 R2/Windows Server 2012

حدد سطح المكتب < الإعدادات < لوحة التحكم < عرض الأجهزة والطابعات في الأجهزة والصوت. انقر بزر الماوس الأيمن فوق الطباعة أو اضغط عليها مع الاستمرار ثم حدد تفضيلات الطباعة.

Windows 7/Windows Server 2008 R2

انقر فوق زر البدء، ثم حدد لوحة التحكم < عرض الأجهزة والطابعات في الأجهزة والصوت. انقر بزر الماوس الأيمن فوق الطباعة الخاصة بك، ثم حدد تفضيلات الطباعة.

Windows Vista/Windows Server 2008

انقر فوق زر البدء، ثم حدد لوحة التحكم < الطابعات في الأجهزة والصوت. انقر بزر الماوس الأيمن فوق الطباعة الخاصة بك، ثم حدد تفضيلات الطباعة.

Windows XP/Windows Server 2003 R2/Windows Server 2003

انقر فوق زر البدء، ثم حدد لوحة التحكم < الطابعات والأجهزة الأخرى < الطابعات والفاكسات. انقر بزر الماوس الأيمن فوق الطابعة الخاصة بك، ثم حدد تفضيلات الطابعة.

الوصول إلى برنامج تشغيل الطابعة من أيقونة الطابعة على شريط المهام

أيقونة الطابعة على شريط مهام سطح المكتب عبارة عن أيقونة اختصار تتيح لك الوصول السريع إلى برنامج تشغيل الطابعة.

في حال النقر فوق أيقونة الطابعة وتحديد إعدادات الطابعة، يمكنك الوصول إلى نافذة إعدادات الطابعة المماثلة للنافذة المعروضة من لوحة التحكم. إذا نقرت نقرًا مزدوجًا فوق هذا الأيقونة، فيمكنك التحقق من حالة الطابعة.

ملاحظة:

في حال عدم عرض أيقونة الطابعة على شريط المهام، يمكنك الوصول إلى نافذة برنامج تشغيل الطابعة، والنقر فوق تفضيلات المراقبة في علامة التبويب الصيانة، ثم تحديد قم بتسجيل رمز الاختصار في شريط المهام.

بدء البرنامج المساعد

قم بالوصول إلى نافذة برنامج تشغيل الطابعة. انقر فوق علامة التبويب الصيانة.

طلب الطابعة من كمبيوتر (برنامج تشغيل الطابعة Mac OS)

يتحكم برنامج تشغيل الطابعة في الطابعة وفقاً للأوامر المرسله من التطبيقات. يؤدي إجراء إعدادات على برنامج تشغيل الطابعة إلى الحصول على أفضل نتائج الطابعة. يمكنك أيضاً التحقق من حالة الطابعة أو الحفاظ عليها في أفضل حالات التشغيل باستخدام البرنامج المساعد لتشغيل الطابعة.

الوصول إلى برنامج تشغيل الطابعة من التطبيقات

انقر فوق إعداد الصفحة أو طباعة في القائمة ملف في التطبيق الذي تستخدمه. إذا لزم الأمر، انقر فوق إظهار التفاصيل (أو ▼) لتوسيع إطار الطابعة.

ملاحظة:

حسب التطبيق المستخدم، قد لا يظهر العنصر إعداد الصفحة في القائمة ملف، وقد تختلف العمليات المعنية بعرض شاشة الطابعة. راجع تعليمات التطبيق للاطلاع على التفاصيل.

بدء البرنامج المساعد

حدد تفضيلات النظام من القائمة Apple < الطابعات والمسحات الضوئية (أو طباعة ومسح ضوئي، أو طباعة وفاكس)، ثم حدد الطابعة. انقر فوق خيارات وتجهيزات < البرنامج المساعد < فتح برنامج الطابعة المساعد.

تطبيق التحكم في الماسحة الضوئية (Epson Scan 2)

Epson Scan 2 هو برنامج تشغيل الماسحة الضوئية يسمح لك بالتحكم في الماسحة الضوئية. يمكنك ضبط حجم الصور الممسوحة ضوئياً ودقتها وسطوعها وتباينها وجودتها. ويمكنك أيضاً بدء هذا التطبيق من تطبيق مسح ضوئي متوافق مع TWAIN. حدد مساعد البرنامج للتعرف على التفاصيل المتعلقة باستخدام الميزات.

بدء التشغيل في نظام التشغيل Windows

ملاحظة:

بالنسبة لأنظمة التشغيل Windows Server تأكد من تثبيت ميزة الخبرة المكتسبة من استخدام الكمبيوتر.

Windows 11

انقر فوق زر البدء ثم حدد كل التطبيقات < EPSON < Epson Scan 2.

Windows 10/Windows Server 2022/Windows Server 2019/Windows Server 2016

انقر فوق زر البدء، ثم حدد **Epson Scan 2 < EPSON**.

Windows 8.1/Windows 8/Windows Server 2012 R2/Windows Server 2012

أدخل اسم التطبيق في رمز البحث، ثم حدد الرمز المعروف.

Windows 7/Windows Vista/Windows XP/Windows Server 2008 R2/Windows Server 2008/Windows Server 2003 R2/
Windows Server 2003

انقر فوق زر البدء ثم حدد **كافة البرامج أو البرامج < EPSON < Epson Scan 2**.

بدء التشغيل في نظام التشغيل Mac OS

حدد الانتقال < التطبيقات < **Epson Software < Epson Scan 2**.

تطبيق لتكوين عمليات الفاكس وإرسال الفاكسات برنامج (FAX Utility)

FAX Utility هو تطبيق يسمح لك بتهيئة إعدادات متعددة لإرسال الفاكسات من جهاز الكمبيوتر. يمكنك إنشاء قائمة جهات الاتصال أو تحريرها لاستخدامها عند إرسال فاكس أو إجراء التهيئة لحفظ الفاكسات المستلمة بتنسيق PDF في الكمبيوتر، وما إلى ذلك. راجع تعليمات التطبيق للاطلاع على التفاصيل.

ملاحظة:

أنظمة تشغيل *Windows Server* غير مدعومة.

تأكد من تثبيت برنامج تشغيل الطابعة قبل تثبيت *FAX Utility*.

تأكد من تثبيت *FAX Utility*. راجع "بدء التشغيل في أنظمة التشغيل *Windows*" أو "بدء التشغيل في أنظمة *Mac OS*" أدناه للتحقق من تثبيت التطبيق.

بدء التشغيل في نظام التشغيل **Windows**

Windows 11

انقر فوق زر البدء، وحدد **All Apps < Epson Software < FAX Utility**.

Windows 10

انقر فوق زر البدء، ثم حدد **Epson Software < FAX Utility**.

Windows 8.1/Windows 8

أدخل اسم التطبيق في رمز البحث، ثم حدد الرمز المعروف.

Windows 7/Windows Vista/Windows XP

انقر فوق زر البدء، ثم حدد **كافة البرامج (أو البرامج) < Epson Software < FAX Utility**.

بدء التشغيل في نظام التشغيل Mac OS

حدد تفضيلات النظام من قائمة **Apple < الطابعات والمساحات الضوئية (أو الطابعة والمسح الضوئي، الطابعة والفاكس)**، ثم حدد الطابعة (الفاكس). انقر فوق خيارات وتجهيزات < البرنامج المساعد < فتح برنامج الطابعة المساعد.

معلومات ذات صلة

← "إرسال فاكس من جهاز الكمبيوتر" في الصفحة 93

← "استلام الفاكسات على جهاز كمبيوتر" في الصفحة 97

تطبيق لإرسال الفاكسات (برنامج التشغيل PC-FAX)

PC-FAX هو تطبيق يسمح لك بإرسال مستند، تم إنشاؤه على تطبيق منفصل كفاكس من جهاز الكمبيوتر مباشرة. يتم تثبيت برنامج التشغيل PC-FAX عند قيامك بتثبيت FAX Utility. راجع تعليمات التطبيق للاطلاع على التفاصيل.

ملاحظة:

- ❑ أنظمة تشغيل Windows Server غير مدعومة.
- ❑ تحقق من تثبيت برنامج تشغيل PC-FAX. راجع "الوصول من Windows" أو "الوصول من Mac OS" أدناه.
- ❑ تختلف العملية حسب التطبيق الذي استخدمته لإنشاء المستند. راجع تعليمات التطبيق للاطلاع على التفاصيل.

الوصول من Windows

في التطبيق، حدد طباعة أو إعداد الطابعة من القائمة ملف. حدد طابعتك (الفاكس)، ثم انقر فوق التفضيلات أو الخصائص.

الوصول من Mac OS

في التطبيق، حدد طباعة من القائمة ملف. حدد الطابعة (الفاكس) كإعدادات طابعة، ثم حدد إعدادات الفاكس أو إعدادات المستلم من القائمة المنبثقة.

معلومات ذات صلة

- ← "إرسال فاكس من جهاز الكمبيوتر" في الصفحة 93
- ← "تطبيق لتكوين عمليات الفاكس وإرسال الفاكسات برنامج (FAX Utility)" في الصفحة 205

تطبيق لتكوين عمليات تشغيل الطابعة (Web Config)

Web Config هو تطبيق يتم تشغيله في مستعرض ويب، مثل Microsoft Edge و Safari، على جهاز كمبيوتر أو جهاز ذكي. يمكنك التأكد من حالة الطابعة أو تغيير خدمة الشبكة وإعدادات الطابعة. لاستخدام Web Config، قم بتوصيل الطابعة والكمبيوتر أو الجهاز بنفس الشبكة. وفيما يلي أسماء المتصفحات المدعومة. استخدم أحدث إصدار.

Microsoft Edge و Internet Explorer و Firefox و Safari و Chrome

ملاحظة:

قد يُطلب منك إدخال كلمة مرور المسؤول أثناء تشغيل Web Config. راجع المعلومات ذات الصلة أدناه للاطلاع على مزيد من التفاصيل.

معلومات ذات صلة

- ← "القيمة الافتراضية لكلمة مرور المسؤول" في الصفحة 16

تشغيل Web Config في متصفح ويب

1. افحص عنوان IP الخاص بالطابعة.

حدد الإعدادات < إعدادات الشبكة < التحقق من الاتصال من لوحة التحكم لبدء التحقق من الاتصال. اضغط على زر  أو زر OK لطباعة تقرير الاتصال بالشبكة. تحقق من عنوان IP الخاص بالطابعة على تقرير الاتصال بالشبكة المطبوع.

2. شغل متصفح ويب من كمبيوتر أو جهاز ذكي، ثم أدخل عنوان IP للطابعة.

التنسيق:

http://:IPv4/عنوان IP للطابعة/

http://:IPv6/عنوان IP للطابعة/

أمثلة:

http://192.168.100.201/ :IPv4

http://[2001:db8::1000:1]/ :IPv6

ملاحظة:

باستخدام الجهاز الذي يمكنك أيضاً تشغيل *Web Config* من شاشة معلومات منتج *Epson Smart Panel*.

نظراً لأن الطابعة تستخدم شهادة موقعة ذاتياً عند الوصول إلى HTTPS، يتم عرض تحذير على المتصفح عند بدء تشغيل Web Config؛ وهذا لا يشير إلى وجود مشكلة ويمكن تجاهله بأمان.

تطبيق لتحديث البرنامج والبرامج الثابتة (Epson Software Updater)

Epson Software Updater عبارة عن تطبيق يُستخدم لتثبيت برامج جديدة وإصدارات تحديث للبرامج الثابتة عبر الإنترنت. إذا كنت ترغب في التحقق من تحديث المعلومات بصفة مستمرة، فيمكنك تعيين الفاصل الزمني للتحقق من التحديثات، في إعدادات التحديث التلقائي الخاصة بتطبيق Epson Software Updater.

ملاحظة:

أنظمة تشغيل *Windows Server* غير مدعومة.

البدء في نظام التشغيل **Windows**

Windows 11

انقر فوق زر البدء، ثم حدد جميع التطبيقات < EPSON Software < Epson Software Updater.

Windows 10

انقر فوق زر البدء، ثم حدد Epson Software Updater < EPSON Software.

Windows 8.1/Windows 8

أدخل اسم التطبيق في رمز البحث، ثم حدد الأيقونة المعروضة.

Windows 7/Windows Vista/Windows XP

انقر فوق زر البدء، ثم حدد جميع البرامج (أو البرامج) < EPSON Software < Epson Software Updater.

ملاحظة:

يمكنك أيضاً بدء تشغيل *Epson Software Updater* بالنقر فوق أيقونة الطابعة الموجودة في شريط المهام على سطح المكتب، ثم تحديد تحديث البرنامج.

البدء في نظام التشغيل **Mac OS**

حدد انتقال < التطبيقات < Epson Software < Epson Software Updater.

معلومات ذات صلة

← "تثبيت التطبيقات بصورة منفصلة" في الصفحة 112

قائمة قوائم الإعدادات

حدد الإعدادات على الشاشة الرئيسية للطابعة لضبط العديد من الإعدادات.

الصيانة

حدد القوائم على لوحة التحكم كما هو موضح أدناه.

الإعدادات < الصيانة

التحقق من الفوهة:

حدد هذه الميزة للتحقق مما إذا كانت فوهات رأس الطابعة مسدودة أم لا. تطبع الطابعة نموذج فحص فوهة.

تنظيف رأس الطابعة:

حدد هذه الميزة لتنظيف الفوهات المسدودة في رأس الطابعة.

تنظيف فعّال:

حدد هذه الميزة لإجراء تنظيف فعال إذا كانت رأس الطابعة مسدودة للغاية أو استمر انسدادها بعد تكرار التنظيف العادي. يتم استهلاك المزيد من الحبر بشكل أكثر من التنظيف المعتاد.

محاذاة رأس الطابعة:

محاذاة عمودية:

حدد هذه الميزة إذا كانت مطبوعاتك تبدو غير واضحة أو كانت النصوص والأسطر غير محاذاة.



محاذاة أفقية:

حدد هذه الميزة إذا ظهرت أشرطة أفقية على فواصل زمنية منتظمة في مطبوعاتك.

تعبئة الحبر:

حدد هذه الميزة لإعادة ضبط مستوى الحبر عند 100% عند تعبئة خزان الحبر.

السعة المتبقية لصندوق الصيانة:

لعرض مدة الخدمة التقريبية لعلبة الصيانة. عند ظهور ، يشير ذلك إلى قرب امتلاء علبة الصيانة. عند ظهور ، يشير ذلك إلى امتلاء علبة الصيانة.

تنظيف موجه الورق:

حدد هذه الميزة في حالة وجود بقع حبر على البكرات الداخلية. تقوم الطابعة بتغذية الورق لتنظيف البكرات الداخلية.

معلومات ذات صلة

- ◀ "فحص رأس الطابعة وتنظيفه" في الصفحة 101
- ◀ "تشغيل تنظيف فعّال" في الصفحة 103
- ◀ "إعادة تعبئة خزانات الحبر" في الصفحة 183
- ◀ "تنظيف مسار الورق عند تلطيخ الحبر" في الصفحة 105

إعداد الطابعة

حدد القوائم على لوحة التحكم كما هو موضح أدناه.

الإعدادات < إعداد الطابعة

إعدادات مصدر الورق:

إعداد الورق:

حدد حجم الورق ونوعه الذي حَمَّتْه في مصدر الورق.

تبديل تلقائياً A4/Letter:

حدد تشغيل لتغذية الورق من مصدر ورق مضبوط على الحجم A4 في حالة عدم وجود مصدر ورق مضبوط على الحجم Letter، أو لتغذية الورق من مصدر ورق مضبوط على الحجم Letter في حالة عدم وجود مصدر ورق مضبوط على الحجم A4.

إشعار الخطأ:

حدد تشغيل لعرض رسالة خطأ عند عدم توافق حجم الورق أو نوعه المحدد مع الورق الذي تم تحميله.

عرض إعداد الورق تلقائياً:

حدد تشغيل لعرض شاشة إعداد الورق عند تحميل الورق في مصدر الورق. إذا قمت بتعطيل هذه الميزة، فلن يمكنك الطباعة من جهاز iPhone أو iPad أو iPod touch باستخدام AirPrint.

الصوت:

كتم الصوت:

حدد تشغيل لكتم الأصوات: كتلك المنبعثة من خلال زر الضغط.

الوضع العادي:

حدد مستوى الصوت مثل زر الضغط.

الوضع الصامت:

حدد مستوى الصوت مثل زر الضغط في الوضع الهادئ.

الوضع الهادئ:

حدد تشغيل لتقليل الضوضاء أثناء الطباعة، ومع ذلك قد يؤدي ذلك إلى تقليل سرعة الطباعة. وفقاً لإعدادات نوع الورقة وجودة الطباعة التي حددتها، قد لا يظهر أي اختلاف في مستوى الضوضاء الذي تسببه الطباعة. حدد تشغيل لتكون الأولوية لخفض ضوضاء التشغيل. إذا أردت أن تكون الأولوية لسرعة الطباعة، فحدد تشغيل (مستوى منخفض).

موقت إيقاف التشغيل:

قد يشتمل المنتج على هذه الميزة أو ميزة إعدادات إيقاف تشغيل حسب مكان الشراء.

حدد هذا الإعداد لإيقاف تشغيل الطابعة تلقائياً عند عدم استخدامها لفترة زمنية معينة. يمكنك ضبط الوقت قبل استخدام إدارة الطاقة. أي زيادة ستؤثر على الفعالية الخاصة باستهلاك المنتج للطاقة. يرجى مراعاة البيئة المحيطة قبل إجراء أية تعديلات.

إعدادات إيقاف تشغيل:

قد يشتمل المنتج على هذه الميزة أو ميزة موقت إيقاف التشغيل حسب مكان الشراء.

إيقاف تشغيل في حالة عدم النشاط:

حدد هذا الإعداد لإيقاف تشغيل الطابعة تلقائياً في حالة عدم استخدامها لفترة زمنية معينة. ستؤثر أي زيادة في الفعالية الخاصة باستهلاك المنتج للطاقة. يرجى مراعاة البيئة المحيطة قبل إجراء أي تعديلات.

إيقاف تشغيل في حالة الفصل:

حدد هذا الإعداد لإيقاف تشغيل الطابعة بعد مرور فترة زمنية معينة عند قطع اتصال كل المنافذ؛ بما فيها منفذ LINE. قد لا تتوفر هذه الميزة وفقاً لمنطقتك.

راجع موقع الويب التالي للاطلاع على الفترة الزمنية المعينة.

<https://www.epson.eu/energy-consumption>

إعدادات التاريخ/الوقت:

التاريخ/الوقت:

أدخل التاريخ والوقت الحاليين.

التوقيت الصيفي:

حدد إعدادات التوقيت الصيفي الخاص بمنطقتك.

فرق التوقيت:

أدخل الفارق الزمني بين التوقيت المحلي الخاص بمنطقتك وتوقيت UTC (التوقيت العالمي المتفق عليه).

البلد/المنطقة:

حدد الدولة أو المنطقة التي ستستخدم فيها طابعتك. إذا قمت بتغيير الدولة أو المنطقة، فسوف تعود إعدادات الفاكس الخاصة بك إلى الإعدادات الافتراضية ويتوجب عليك تحديدها مرة أخرى.

اللغة/Language:

حدد اللغة المستخدمة على شاشة LCD.

لوحة المفاتيح:

قم بتغيير تخطيط لوحة المفاتيح على شاشة LCD.

مؤقت السكون:

اضبط الفترة الزمنية للدخول في وضع السكون (وضع توفير الطاقة) عند عدم قيام الطابعة بإجراء أي عمليات. تتحول شاشة LCD إلى اللون الأسود بعد انتهاء الفترة المحددة.

الاتصال بكمبيوتر عبر USB:

حدد تمكين للسماح للكمبيوتر بالوصول إلى الطابعة عند الاتصال بواسطة USB. عند تحديد تعطيل يتم تقييد عملية الطباعة والمسح الضوئي التي لم يتم إرسالها عبر اتصال الشبكة.

معلومات ذات صلة

← "توفير الطاقة" في الصفحة 111

إعدادات الشبكة

حدد القوائم على لوحة التحكم كما هو موضح أدناه.

الإعدادات < إعدادات الشبكة

طباعة ورقة الحالة:

يطبع ورقة حالة الشبكة.

تتم طباعة المعلومات المتعلقة بالإنترنت، Wi-Fi، Wi-Fi Direct، وما إلى ذلك في صفحتين أو أكثر.

إعداد Wi-Fi:

اضبط إعدادات الشبكة اللاسلكية أو قم بتغييرها. اختر طريقة الاتصال من بين الطرق التالية ثم اتبع التعليمات الموجودة على لوحة التحكم.

اتصال عبر Wi-Fi:

اضبط إعدادات الشبكة اللاسلكية أو قم بتغييرها. اختر طريقة الاتصال من بين الطرق التالية ثم اتبع التعليمات الموجودة على لوحة التحكم.

معالج إعدادات Wi-Fi:

ضبط إعدادات Wi-Fi عن طريق إدخال SSID وكلمة المرور.

زر أمر (WPS):

ضبط إعدادات شبكة Wi-Fi من خلال زر أمر (WPS).

أخرى:

رمز (WPS) PIN:

ضبط إعدادات شبكة Wi-Fi من خلال رمز (WPS) PIN.

اتصال تلقائي عبر Wi-Fi:

ضبط إعدادات شبكة Wi-Fi باستخدام معلومات شبكة Wi-Fi المتوفرة على جهاز الكمبيوتر أو الجهاز الذي.

تعطيل اتصال Wi-Fi:

تعطيل شبكة Wi-Fi. سيتم قطع اتصال البنية الأساسية.

Wi-Fi Direct:

طرق أخرى:

iOS:

قراءة شفرة الاستجابة السريعة من iPhone, iPad, or iPod touch للاتصال باستخدام Wi-Fi Direct.

أجهزة تعمل بنظم تشغيل أخرى:

ضبط إعدادات Wi-Fi Direct عن طريق إدخال SSID وكلمة المرور.

تعديل:

تغيير اسم الشبكة:

تغيير Wi-Fi Direct SSID (اسم الشبكة).

تغيير كلمة المرور:

تغيير كلمة المرور لاتصال Wi-Fi Direct.

تعطيل Wi-Fi Direct:

لتعطيل وظيفة Wi-Fi Direct.

استعادة الإعدادات الافتراضية:

لاستعادة إعدادات Wi-Fi Direct.

التحقق من الاتصال:

للتحقق من اتصال الشبكة الحالية وطباعة تقرير. إذا واجهتك أية مشكلات تتعلق بالاتصال، فراجع تقرير الفحص لحل تلك المشكلات.

خدمات Epson Connect:

حدد القوائم على لوحة التحكم كما هو موضح أدناه.

الإعدادات < خدمات Epson Connect

تسجيل/حذف:

قم بتسجيل الطابعة أو حذفها من خدمات Epson Connect أو إليها.

للاطلاع على أدلة الاستخدام، قم بزيارة موقع البوابة الإلكترونية التالي.

<https://www.epsonconnect.com/>

<http://www.epsonconnect.eu> (أوروبا فقط)

إيقاف مؤقت/استئناف:

حدد إذا ما كنت تريد تعليق خدمات Epson Connect أو استئنافها.

عنوان البريد الإلكتروني:

للتحقق من البريد الإلكتروني للطابعة المسجل في خدمات Epson Connect.

الحالة:

تحقق إذا ما كانت الطابعة مسجلة ومتصلة بخدمات Epson Connect أم غير متصلة بها.

مدير جهات الاتصال

حدد القوائم على لوحة التحكم كما هو موضح أدناه.

الإعدادات < مدير جهات الاتصال

إضافة مدخلات:

لتسجيل الإدخال الذي سيتم استخدامه للفاكسات في جهات الاتصال.

إضافة مجموعة:

لتسجيل الإدخال الذي سيتم استخدامه للفاكسات المُجمَّعة في جهات الاتصال.

تحرير:

لتعديل الإدخالات والمجموعات المسجَّلة في جهات الاتصال.

حذف:

لحذف الإدخال أو المجموعة المسجَّلة في جهات الاتصال.

طباعة جهات الاتصال:

طباعة معلومات الإدخال ومعلومات المجموعة الخاصة بجهات الاتصال في القائمة.

معلومات ذات صلة

← "إتاحة جهات الاتصال" في الصفحة 79

إعدادات الفاكس

يعرض تحديد الإعدادات < إعدادات الفاكس من لوحة التحكم بالطابعة هذه القائمة.

التحقق من توصيل الفاكس

يمكنك العثور على القائمة الموجودة بلوحة التحكم الخاصة بالطابعة أدناه:

الإعدادات < إعدادات الفاكس < التحقق من توصيل الفاكس

يساعد تحديد التحقق من توصيل الفاكس في التحقق من اتصال الطابعة بخط الهاتف وجاهزيتها للإرسال عبر الفاكس. يمكنك طباعة نتيجة التحقق على ورق عادي بحجم A4.

معالج إعداد الفاكس

يمكنك العثور على القائمة على لوحة التحكم بالطابعة أدناه:

الإعدادات < إعدادات الفاكس < معالج إعداد الفاكس

يضبط تحديد معالج إعداد الفاكس إعدادات الفاكس الأساسية. اتبع التعليمات المعروضة على الشاشة.

معلومات ذات صلة

← "قائمة الإعدادات الأساسية" في الصفحة 213

← "إعداد الطابعة لإرسال فاكسات واستلامها" في الصفحة 74

قائمة الإعدادات الأساسية

يمكنك العثور على القائمة الموجودة بلوحة التحكم الخاصة بالطابعة أدناه:

الإعدادات < إعدادات الفاكس < الإعدادات الأساسية

سرعة الفاكس:

حدد سرعة إرسال الفاكس. نوصي بتحديد بطيء (9600 ب/ث) في حالة حدوث خطأ متكرر في الاتصال، عند إرسال/استلام الفاكس إلى/من الخارج، أو عند استخدامك لخدمة الهاتف عبر بروتوكول الإنترنت (VoIP).

:ECM

لمعالجة الأخطاء تلقائياً عند إرسال الفاكس (وضع معالجة الأخطاء)، الناتجة غالباً عن التشويش في خط الهاتف. في حالة تعطيل تلك الميزة، لا يمكنك إرسال أو استلام المستندات بالألوان.

اكتشاف نغمة الطلب:

لاكتشاف نغمة الرنين قبل البدء في الاتصال. إذا كانت الطابعة متصلة بشبكة هاتف خاصة (PBX) أو خط هاتف رقمي، فقد تفشل الطابعة في بدء طلب الاتصال. في تلك الحالة، غير إعداد نوع الخط إلى PBX. إذا لم يفلح هذا الإجراء، فعطل تلك الميزة. إلا أن تعطيل تلك الميزة قد يؤدي إلى إسقاط الخانة الرقمية الأولى من رقم الفاكس وإرسال الفاكس إلى رقم خطأ.

وضع الطلب:

حدد نوع نظام الهاتف الذي وصّت الطابعة به. عند الضبط على نبضة، يمكنك بشكل مؤقت تحويل وضع طلب الاتصال من النبضات إلى الرنين من خلال الضغط على * (يتم إدخال الحرف "T") أثناء إدخال الأرقام على الشاشة العلوية للفاكس. قد لا يتم هذا الإعداد وفقاً لمنطقتك أو بلدك.

نوع الخط:

حدد نوع الخط الذي وصّت الطابعة به.

:PSTN

حدد PSTN عندما تكون الطابعة متصلة بشبكة هاتف عامة مبدلة.

:PBX

حدد PBX عند استخدام الطابعة في بيئة تستخدم خطوطاً داخلية وتتطلب رمز وصول خارجياً، مثل 0 و9، للوصول إلى خط خارجي. بالنسبة إلى البيئات التي تستخدم مودم DSL أو مهائناً طرفياً، يوصى أيضاً بتعيين PBX.

رمز الوصول:

حدد استخدام، ثم سجل رمز وصول خارجي مثل 0 أو 9. ثم، أدخل العلامة (#) بدلاً من الرمز الحقيقي عند إرسال فاكس إلى رقم فاكس خارجي. كما يجب استخدام رمز # في جهات الاتصال كرمز وصول خارجي. لن تتمكن من إرسال الفاكسات إلى جهة الاتصال في حال ضبط رمز الوصول الخارجي مثل 0 أو 9 في جهة اتصال. وإذا حدث ذلك، فاضبط رمز الوصول على لا تستخدم، وإلا يجب عليك تغيير الرمز في جهات الاتصال إلى #.

العنوان:

أدخل اسم المرسل ورقم الفاكس. تظهر تلك البيانات كترويسة على الفاكسات الصادرة.

رقم الهاتف:

يمكنك إدخال ما يصل إلى 20 حرفاً باستخدام 0-9 + أو مسافة.

عنوان الفاكس:

يمكنك تسجيل ما يصل إلى 21 اسماً مرسلًا حسب الضرورة. يمكنك إدخال ما يصل إلى 40 حرفاً لكل اسم مرسل. بالنسبة إلى Web Config، أدخل العنوان بتنسيق (Unicode (UTF-8).

وضع الاستلام:

حدد وضع الاستلام.

"استلام الفاكسات القادمة" في الصفحة 87

:DRD

إذا كنت مشتركاً في خدمة الرنين المميز من شركة الاتصالات التي تتعامل معها، فحدد نمط الرنين المطلوب استخدامه للفاكسات الواردة. تتيح لك خدمة الرنين المميز التي توفرها العديد من شركات الاتصالات (يختلف اسم الخدمة باختلاف الشركة) استخدام أرقام هاتف متعددة عبر خط هاتف واحد. ويتم تعيين نمط رنين مختلف لكل رقم. يمكنك استخدام رقم واحد للمكالمات الصوتية وخط آخر للمكالمات الفاكس. وقد يكون هذا الإعداد إما تشغيل أو إيقاف حسب المنطقة.

عدد رنات الرد:

حدد عدد التنبيهات التي يجب أن تسمعها قبل بدء تلقي الفاكس تلقائياً.

استلام عن بُعد:

عندما ترد على مكالمة فاكس واردة على هاتف متصل بالطابعة، يمكنك البدء في تلقي الفاكس من خلال إدخال الرمز باستخدام الهاتف.

إدخال رمز البدء:

عين رمز البدء الخاص بـ استلام عن بُعد. أدخل رمزين باستخدام 0-9، *، و #.

فاكس الرفض:

فاكس الرفض:

حدد خيارات رفض استلام الفاكسات غير المهمة.

قائمة الأرقام المرفوضة:

إذا وُجد رقم هاتف الطرف الآخر في قائمة الأرقام المرفوضة، فحدد ما إذا كنت سترفض الفاكسات الواردة أو لا.

عنوان الفاكس فارغ:

إذا حُظر رقم هاتف الطرف الآخر، فحدد ما إذا كنت تريد رفض استلام الفاكسات أو لا.

متصل ليس في الجهات:

إذا كان رقم هاتف الطرف الآخر غير موجود في جهات الاتصال، فحدد ما إذا كنت تريد رفض استلام الفاكسات أم لا.

تعديل قائمة الأرقام المحظورة:

يمكنك تسجيل ما يصل إلى 30 رقم فاكس لرفض الفاكسات والمكالمات. أدخل ما يصل إلى 20 حرفاً باستخدام 0-9، *، أو #، أو مسافة.

معلومات ذات صلة

- ◀ "إعداد الطابعة لإرسال فاكسات واستلامها" في الصفحة 74
- ◀ "ضبط إعدادات نظام شبكة الهاتف الخاصة (PBX)" في الصفحة 76
- ◀ "استلام الفاكسات القادمة" في الصفحة 87
- ◀ "وضع إعدادات لمنع الفاكسات غير المهمة" في الصفحة 77

قائمة إعدادات الاستلام

يمكنك العثور على القائمة الموجودة بلوحة التحكم الخاصة بالطابعة أدناه:

الإعدادات < إعدادات الفاكس < إعدادات الاستلام

حفظ إلى الكمبيوتر:

يحفظ الفاكسات المستلمة كملفات بتنسيق PDF على كمبيوتر متصل بالطابعة. يمكنك ضبط ذلك على نعم فقط من خلال استخدام FAX Utility (تطبيق). لا يمكنك تمكين ذلك من لوحة التحكم بالطابعة. تُبث FAX Utility على جهاز الكمبيوتر مقدماً. بعد ضبط ذلك على نعم، يمكنك تغيير هذا إلى نعم وطباعة من لوحة التحكم بالطابعة.

تقليل تلقائي:

يطبع الفاكسات المستلمة ذات المستندات كبيرة الحجم والتي تم تصغيرها لتلائم حجم الورق الموجود في مصدر الورق. قد لا تكون ميزة تصغير الحجم متوفرة دائماً وفقاً للبيانات المستلمة. في حالة إيقاف تشغيل تلك الميزة، تتم طباعة المستندات كبيرة الحجم بحجمها الأصلي على عدة صفحات، أو ربما تخرج ورقة ثانية فارغة.

إعداد صفح منفصلة:

يطبع الفاكسات المستلمة مع تقسيم الصفحة عندما يكون حجم المستندات المستلمة أكبر من حجم الورق الذي تم تحميله في الطابعة. إذا كان المقدار الزائد عن طول الورق أقل من القيمة المعيّنة في حذف البيانات المطبوعة بعد التقسيم < الحد، فسيتم تجاهل الزيادة. إذا كان المقدار الزائد عن طول الورق أكبر من القيمة المعيّنة، فستتم طباعة الزيادة على ورقة أخرى.

حذف البيانات المطبوعة بعد التقسيم:

حدد المساحة المطلوب حذفها من المستند عندما يكون المقدار الذي يزيد عن طول الورق أقل من القيمة المعينة في الحد.

الحد:

إذا كان المقدار الذي يزيد عن طول الورق أقل من هذه القيمة أو يساويها، يتم تجاهل الزيادة ولا تتم طباعتها.

التداخل عند التقسيم:

عند تعيينه على تشغيل وتقسيم البيانات وطباعتها بسبب زيادة المقدار عن حذف البيانات المطبوعة بعد التقسيم < الحد، تتم طباعة البيانات المقسمة باستخدام الطول المتداخل المحدد في عرض التداخل.

عرض التداخل:

تتم الطباعة فوق البيانات التي تزيد عن هذه القيمة.

تدوير تلقائي:

لتدوير الفاكسات المستلمة كمستندات بحجم A5 ذات اتجاه أفقي كي تتم طباعتها على ورق بحجم A5، يُستخدم هذا الإعداد عند تعيين إعداد حجم الورق في مصدر ورق واحد على الأقل يُستخدم لطباعة الفاكسات على حجم A5. بمجرد تحديد إيقاف، يُفترض أن تكون الفاكسات المُستلمة بحجم A5 ذات الاتجاه الأفقي - والتي يكون عرضها مساوياً لعرض المستندات العمودية بحجم A4 - من الفاكسات ذات الحجم A4 وتُطبع على هذا النحو. تحقق من إعداد حجم الورق في الإعدادات < إعداد الطباعة < إعدادات مصدر الورق.

إضافة معلومات الاستلام:

لطباعة معلومات الاستلام في الفاكس المستلم، حتى إذا لم يضبط المرسل معلومات الترويسة. تشمل معلومات الاستلام تاريخ الاستلام، ووقته، ومعرف المرسل ورقم الصفحة (على سبيل المثال "ص 1"). عند تمكين إعداد صفح منفصلة يتم إدراج رقم تقسيم الصفحة.

وقت بدء الطباعة:

حدد الخيارات لبدء طباعة الفاكسات المراد استقبالها.

استلام كل الصفحات: تبدأ الطباعة بعد استلام كل الصفحات. لبدء الطباعة من الصفحة الأولى أو الصفحة الأخيرة، يعتمد ذلك على إعداد ميزة تراص بالترتيب. راجع توضيحات تراص بالترتيب.

بعد استلام أول صفحة: لبدء الطباعة عند استلام الصفحة الأولى، ثم الطباعة يمثل ترتيب الصفحات المستلمة. إذا تعذر على الطباعة بدء الطباعة، على سبيل المثال تقوم بطباعة مهام أخرى، تبدأ الطباعة في طباعة الصفحات المستلمة كدفعات عند توفر ذلك.

تراص بالترتيب:

نظراً لطباعة الصفحة الأولى في النهاية (الإخراج إلى الأعلى)، يتم ترتيب المستندات المطبوعة بترتيب الصفحات الصحيح. قد لا تتوفر تلك الميزة عندما تكون ذاكرة الطباعة على وشك النفاد.

وقت تعليق الطباعة:

خلال مدة الوقت التي حددتها من وقت التوقف حتى وقت إعادة، تحفظ الطباعة المستندات المستلمة في ذاكرة الطباعة دون طباعتها. يمكن استخدام تلك الميزة لتجنب الضوضاء أثناء الليل أو لمنع عرض المستندات السرية عندما تكون غير موجود بالمكان. قبل استخدام تلك الميزة، تأكد من وجود مساحة خالية كافية. عند ضبط ذلك إلى إيقاف، يُمكنك طباعة المستندات المستلمة حتى قبل وقت إعادة التشغيل.

الوضع الهادئ:

لتقليل الضوضاء التي تسببها الطباعة عند طباعة الفاكسات، ومع ذلك قد تقل سرعة الطباعة.

قائمة إعدادات التقرير

يمكنك العثور على القائمة الموجودة بلوحة التحكم الخاصة بالطابعة أدناه:

الإعدادات < إعدادات الفاكس < إعدادات التقرير

طباعة سجل تلقائي:

طباعة سجل الفاكس بشكل تلقائي. حدد تشغيل (كل 30) لطباعة سجل في كل مرة يتم فيها إكمال 30 مهام فاكس. حدد تشغيل (وقت محدد) لطباعة السجل في وقت محدد. ولكن إذا زاد عدد مهام الفاكس عن 30، تتم طباعة السجل قبل الوقت المحدد.

إرفاق الصورة بالتقرير:

طباعة تقرير الإرسال مع صورة للصفحة الأولى من المستند المرسل. حدد تشغيل (صورة كبيرة) لطباعة الجزء العلوي من الصفحة من دون تصغير حجمها. حدد تشغيل (صورة صغيرة) لطباعة الصفحة بالكامل مع تصغير حجمها بحيث يلائم حجم التقرير.

تنسيق التقرير:

حدد تنسيقاً لتقارير الفاكس في الفاكس < القائمة < المزيد < تقرير الفاكس بخلاف تتبع البروتوكول. حدد التفاصيل للطباعة مع رموز الخطأ.

قائمة إعدادات الأمان

يمكنك العثور على القائمة الموجودة بلوحة التحكم الخاصة بالطابعة أدناه:

الإعدادات < إعدادات الفاكس < إعدادات الأمان

قيود الاتصال المباشر:

يعمل تشغيل على تعطيل الإدخال اليدوي لأرقام فاكس المستلم والسماح للمشغل بتحديد مستلمين من قائمة جهات الاتصال أو سجل الإرسال فقط.

يتطلب تحديد إدخال مرتين من المشغل إدخال رقم الفاكس مرة أخرى إذا كان الرقم قد تم إدخاله يدوياً.

يمكن تحديد إيقاف الإدخال اليدوي لأرقام فاكس المستلم.

قيود البث:

يتيح تحديد تشغيل إدخال رقم فاكس واحد فقط ليكون رقم المستلم.

تأكيد قائمة العنوان:

لعرض شاشة تأكيد المستلم قبل بدء الإرسال.

يمكنك تحديد المستلمين من الكل أو للبث فقط.

مسح بيانات النسخ الاحتياطي تلقائياً:

تُخزن النسخ الاحتياطية من المستندات المرسلة والمستلمة مؤقتاً عادةً في ذاكرة الطابعة للاستعداد لانقطاع الطاقة غير المتوقع بسبب الأعطال الكهربائية أو عمليات التشغيل غير الصحيحة.

يعمل تحديد تشغيل على المحو التلقائي للنسخ الاحتياطية عند اكتمال عملية إرسال مستند أو استلامه بنجاح وبعدها تصبح النسخ الاحتياطية غير ضرورية.

مسح بيانات النسخ الاحتياطي:

لمحو كل النسخ الاحتياطية المخزنة مؤقتاً في ذاكرة الطابعة. أجر تلك الخطوة قبل إعطاء الطابعة لشخص آخر أو التخلص منها.

قائمة إعداد افتراض لمستخدم

يمكنك العثور على القائمة الموجودة بلوحة التحكم الخاصة بالطابعة أدناه:

الإعدادات < إعدادات الفاكس < إعداد افتراض لمستخدم

تصبح الإعدادات المضبوطة في هذه القائمة إعداداتك الافتراضية في الفاكس < القائمة. لمزيد من التفاصيل، انظر المعلومات ذات الصلة أدناه.

معلومات ذات صلة

← "إعدادات المسح" في الصفحة 90

← "إعدادات إرسال الفاكس" في الصفحة 90

طباعة ورقة الحالة

حدد القوائم على لوحة التحكم كما هو موضح أدناه.

الإعدادات < طباعة ورقة الحالة

ورقة حالة التهيئة:

اطبع أوراق المعلومات التي توضح حالة الطابعة والإعدادات الحالية.

ورقة حالة المستلزمات:

اطبع أوراق المعلومات التي توضح حالة المواد القابلة للاستهلاك.

ورقة سجل الاستخدام:

اطبع أوراق المعلومات التي توضح سجل استخدام الطابعة.

عداد المطبوعات

حدد القوائم على لوحة التحكم كما هو موضح أدناه.

الإعدادات < عداد المطبوعات

لعرض إجمالي عدد المطبوعات، والمطبوعات بالأبيض والأسود، وبالألوان بما في ذلك عناصر مثل ورقة الحالة منذ الوقت الذي اشتريت فيه الطابعة.

حدد طباعة الورقة عندما ترغب في طباعة النتيجة. تشتمل أيضاً الورقة المطبوعة على عدد الصفحات التي تم مسحها ضوئياً. المعلومات المتضمنة في الورقة هي نفسها التي تتضمن عند الطباعة من وظائف أخرى في ورقة سجل الاستخدام.

أبحاث العملاء

حدد القوائم على لوحة التحكم كما هو موضح أدناه.

الإعدادات < أبحاث العملاء

توفر معلومات استخدام المنتج مثل عدد المطبوعات، لشركة Seiko Epson Corporation. حدد الإعدادات — موافقة، ومن ثم اتبع الإرشادات الظاهرة على الشاشة.

استعادة الإعدادات الافتراضية

حدد القوائم على لوحة التحكم كما هو موضح أدناه.

الإعدادات < استعادة الإعدادات الافتراضية

إعدادات الشبكة:

إعادة تعيين إعدادات الشبكة إلى قيمها الافتراضية.

إعدادات النسخ:

إعادة إعدادات النسخ إلى قيمها الافتراضية.

إعدادات المسح الضوئي:

إعادة إعدادات المسح الضوئي إلى قيمها الافتراضية.

إعدادات الفاكس:

إعادة إعدادات الفاكس إلى قيمها الافتراضية.

مسح كل البيانات والإعدادات:

محو كل المعلومات الشخصية المخزنة في ذاكرة الطباعة وإعادة كل الإعدادات إلى قيمها الافتراضية.

تحديث برنامج ثابت

حدد القوائم على لوحة التحكم كما هو موضح أدناه.

الإعدادات < تحديث برنامج ثابت

تحديث:

تحقق مما إذا كان تم تحميل الإصدار الأخير للبرامج الثابتة في خادم شبكة الإنترنت أم لا. إذا كان التحديث متوفرًا، فيمكنك تحديد إذا ما كنت ستبدأ التحديث أم لا.

الإصدار الحالي:

لعرض الإصدار الحالي للبرامج الثابتة للطباعة الخاصة بك.

إشعار:

حدد تشغيل لاستلام إعلام إذا توفر تحديث للبرنامج الثابت.

مواصفات المنتج

مواصفات الطباعة

مكان فوهات رأس الطباعة	فوهات الحبر الأسود: 400
	فوهات الحبر الألوان: 128 لكل لون

وزن الورق*	ورق عادي	64 إلى 90 جم/م ²
	الأطرف	75 إلى 100 جم/م ²

* حتى عندما يكون سمك الورق ضمن هذا النطاق، قد لا تتم تغذية الورق في الطباعة أو قد تقل جودة الطباعة حسب خصائص الورق أو جودته.

المنطقة القابلة للطباعة

منطقة قابلة للطباعة للأوراق الفردية

قد تنخفض جودة الطباعة في المناطق المظلمة نتيجة آلية الطباعة.

الطباعة مع وجود حدود

3.0 مم (بوصة 0.12)	A	
3.0 مم (بوصة 0.12)	B	
41.0 مم (بوصة 1.61)	C	
37.0 مم (بوصة 1.46)	D	

الطباعة بلا حدود

44.0 مم (بوصة 1.73)	A	
40.0 مم (بوصة 1.57)	B	

منطقة قابلة للطباعة للأطراف

قد تنخفض جودة الطباعة في المناطق المظلمة نتيجة آلية الطباعة.

3.0 مم (بوصة 0.12)	A	
3.0 مم (بوصة 0.12)	B	
18.0 مم (بوصة 0.71)	C	
41.0 مم (بوصة 1.61)	D	

مواصفات الماسحة الضوئية

نوع الماسحة الضوئية	مسطحة
جهاز كهروضوئي	CIS (وحدة استشعار اتصال الصور الملونة)
وحدات البكسل الفعالة	10200×14040 بكسل (1200 نقطة لكل بوصة)
الحد الأقصى لحجم المستند	216×297 مم (8.5×11.7 بوصة). Letter ,A4
درجة دقة المسح الضوئي	1200 نقطة في البوصة (المسح الضوئي الرئيسي) 2400 نقطة في البوصة (المسح الضوئي الفرعي)
درجة دقة الإخراج	50 إلى 9600 نقطة لكل بوصة بمعدل تزايد نقطة واحدة لكل بوصة
عمق اللون	اللون <input type="checkbox"/> 48 بت لكل بكسل داخلي (16 بت لكل بكسل لكل لون داخلي) <input type="checkbox"/> 24 بت لكل بكسل خارجي (8 بت لكل بكسل لكل لون خارجي) التدرج الرمادي <input type="checkbox"/> 16 بت لكل بكسل داخلي <input type="checkbox"/> 8 بت لكل بكسل خارجي الأسود والأبيض <input type="checkbox"/> 16 بت لكل بكسل داخلي <input type="checkbox"/> 1 بت لكل بكسل خارجي
مصدر الضوء	LED

مواصفات وحدة التغذية التلقائية للمستندات

لمنتجات ET-4810 Series/L5590 Series فقط

أحجام الورق المتوفرة	Indian-Legal ,Legal ,8.5×13 in ,Letter ,A4
نوع الورق	ورق عادي
وزن الورق	64 إلى 95 جم/م ²
سعة التحميل	Letter ,A4: 30 ورقة أو 3.3 مم Indian-Legal ,Legal ,8.5×13 in: 10 ورقات
المسح الضوئي التلقائي على الوجهين	غير مدعوم

حتى عندما يتوافق المستند الأصلي مع مواصفات الوسائط التي يمكن وضعها في وحدة التغذية التلقائية للمستندات، قد لا تتم التغذية من وحدة التغذية التلقائية للمستندات أو قد تنخفض جودة المسح الضوئي حسب خصائص الورق أو جودته.

مواصفات الفاكس

نوع الفاكس		جهاز فاكس يتميز بإمكانية طباعة الفاكسات بالأبيض والأسود والألوان (المجموعة المميزة 3 من ITU-T)
الخطوط المدعومة		خطوط الهاتف التناظرية القياسية، وأنظمة شبكة الهاتف الخاصة (PBX)
الدقة	أحادي اللون	<input type="checkbox"/> قياسي: 8 بيل/ملم×3.85 خط/ملم (203 بيل/بوصة×98 خط/بوصة) <input type="checkbox"/> جيدة: 8 بيل/ملم×7.7 خط/ملم (203 بيل/بوصة×196 خط/بوصة) <input type="checkbox"/> الصورة: 8 بيل/ملم×7.7 خط/ملم (203 بيل/بوصة×196 خط/بوصة)
	اللون	200×200 نقطة لكل بوصة
السرعة		ما يصل إلى 33.6 كيلو بت في الثانية
طريقة الضغط	أحادي اللون	MH/MR/MMR
	اللون	JPEG
معايير الاتصال		SuperG3 ,G3
إرسال حجم الورق	زجاج المساحة الضوئية	A4 ,Letter
	وحدة التغذية التلقائية للمستندات	Indian-Legal ,Legal ,8.5×13 in ,Letter ,A4
تسجيل حجم الورق		Legal ,A4 ,Letter
سرعة النقل ^{1*}		حوالي 3 ثوان (مخطط ITU-T رقم 1 لورق A4 في وضع MMR القياسي بسرعة 33.6 كيلوبت/ثانية)
ذاكرة الصفحات ^{2*}		حتى 100 صفحة (عند استلام مخطط ITU-T رقم 1 في وضع الأبيض والأسود القياسي)
جهات الاتصال	عدد جهات الاتصال	حتى 100
	عدد جهات الاتصال المجمعة	حتى 99
إعادة الطلب ^{3*}		2 مرة (بفواصل زمنية قدرها 1 دقيقة)
الواجهة		خط هاتف RJ-11، ضبط اتصال الهاتف RJ-11

1* تعتمد السرعة الحقيقية على المستند وجهاز المستلم وحالة خط الهاتف.

2* يتم الاحتفاظ بها حتى أثناء انقطاع الطاقة.

3* قد تختلف المواصفات حسب البلد أو المنطقة.

مواصفات الواجهة

لجهاز الكمبيوتر	USB عالي السرعة*
-----------------	------------------

* كابلات USB 3.0 غير مدعومة.

مواصفات الشبكة

مواصفات شبكة Wi-Fi

المقاييس	IEEE 802.11b/g/n ^{1*}
نطاق التردد	2.4 جيجا هرتز
أوضاع التنسيق	البنية الأساسية، Wi-Fi Direct (نقطة الوصول البسيط) ^{2*3*}
أوضاع أمان اللاسلكي ^{4*}	WPA3-SAE (AES) ، ^{5*} WPA2-PSK (AES) ، WEP (64/128bit)

1* لا يتوفر IEEE 802.11n إلا لـ HT20 فقط.

2* غير مدعوم للتوافق مع IEEE 802.11b.

3* يتوافق وضع نقطة الوصول البسيط مع اتصال Wi-Fi (البنية الأساسية) أو اتصال إيثرنت.

4* لا تدعم شبكة Wi-Fi Direct سوى WPA2-PSK (AES).

5* متوافق مع مقاييس WPA2 مع دعم WPA/WPA2 الشخصي.

مواصفات Ethernet

المقاييس	IEEE802.3i (10BASE-T) ^{1*} IEEE802.3u (100BASE-TX) IEEE802.3az (اتصال Ethernet الذي يتميز بالفعالية في استهلاك الطاقة) ^{2*}
وضع الاتصال	تلقائي، 10Mbps Full duplex ، 10Mbps Half duplex ، 100Mbps Full duplex ، duplex (100Mbps Half duplex)
الموصل	RJ-45

1* استخدم كبلًا مزدوجًا مجدولاً مصفحاً (STP) من الفئة 5e أو أعلى لمنع مخاطر تداخل الموجات اللاسلكية.

2* يجب أن يتوافق الجهاز المتصل مع معايير IEEE802.3az.

وظائف الشبكة و IPv4/IPv6

ملاحظات	مدعومة	الوظائف	
-	✓	IPv4	(WindowsEpsonNet Print)
-	✓	IPv6 ,IPv4	(WindowsStandard TCP/IP)
Windows Vista أو الإصدار الأحدث	✓	IPv6 ,IPv4	طباعة خدمات ويب للأجهزة بنظام (Windows)
-	✓	IPv6 ,IPv4	Bonjour طباعة (Mac OS)
-	✓	IPv6 ,IPv4	IPP طباعة (Mac OS ,Windows)
كاميرا رقمية	-	IPv4	PictBridge طباعة (شبكة Wi-Fi)
-	✓	IPv4	Epson Connect (طباعة البريد الإلكتروني، الطباعة عن بعد)
OS X أو الأحدث، OS X أو Mavericks (10.9.5) أو الأحدث*	✓	IPv6 ,IPv4	(Mac OS , iOS) AirPrint
-	✓	IPv6 ,IPv4	Epson Scan 2
Windows 7 أو الأحدث، OS X El Capitan أو (10.11) أو الأحدث	✓	IPv4	Epson ScanSmart
Windows Vista/ OS أو Windows XP X Yosemite (10.10)/ OS X Mavericks (10.9.5)	✓	IPv4	Event Manager
-	-	IPv4	Epson Connect (المسح الضوئي للخدمة السحابية)
OS X Mavericks (10.9.5) أو الأحدث*	✓	IPv6 ,IPv4	AirPrint (مسح ضوئي)
-	✓	IPv4	إرسال فاكس
-	✓	IPv4	استلام فاكس
OS X Mavericks (10.9.5) أو الأحدث*	✓	IPv6 ,IPv4	Faxout) AirPrint)

* نوصي باستخدام أحدث إصدار من iOS أو Mac OS.

بروتوكول الأمان

خادم/عميل HTTPS، IPPS	SSL/TLS
	SNMPv3

خدمات الطرف الثالث المدعومة

ملاحظات	مدعومة	الخدمات	
iOS 5 أو الأحدث/OS X Mavericks (10.9.5) أو الأحدث*	✓	الطباعة	AirPrint
OS X Mavericks (10.9.5) أو الأحدث*	✓	المسح الضوئي	
OS X Mavericks (10.9.5) أو الأحدث*	✓	الفاكس	

* نوصيك باستخدام أحدث إصدار من iOS أو Mac OS.

الأبعاد

ET-4810 Series/L5590 Series

الأبعاد	التخزين
	<input type="checkbox"/> العرض: 375 ملم (14.8 من البوصات) <input type="checkbox"/> العمق: 347 ملم (13.7 من البوصات) <input type="checkbox"/> الارتفاع: 237 مم (9.3 من البوصات)
	طباعة <input type="checkbox"/> العرض: 375 ملم (14.8 من البوصات) <input type="checkbox"/> العمق: 578 ملم (22.8 من البوصات) <input type="checkbox"/> الارتفاع: 253 مم (10.0 من البوصات)
الوزن*	حوالي 11.5 كجم (5.2 رطل)

* بدون الحبر وسلك التيار.

ET-2840 Series/L3560 Series

الأبعاد	التخزين
	<input type="checkbox"/> العرض: 375 ملم (14.8 من البوصات) <input type="checkbox"/> العمق: 347 ملم (13.7 من البوصات) <input type="checkbox"/> الارتفاع: 179 مم (7.0 من البوصات)
	طباعة <input type="checkbox"/> العرض: 375 ملم (14.8 من البوصات) <input type="checkbox"/> العمق: 578 ملم (22.8 من البوصات) <input type="checkbox"/> الارتفاع: 253 مم (10.0 من البوصات)
الوزن*	حوالي 9.5 كجم (4.3 رطل)

* بدون الحبر وسلك التيار.

المواصفات الكهربائية

ET-4810 Series/L5590 Series

تيار متردد بجهد 240-220	تيار متردد بجهد 240-100	مقنن التغذية الكهربائية
من 50 إلى 60 هرتز	من 50 إلى 60 هرتز	نطاق التردد المحدد
A 0.2	A 0.2-0.4	التيار المحدد
النسخ المستقل: حوالي 12.0 واط (ISO/ IEC24712) وضع الاستعداد: حوالي 7.1 واط وضع السكون: حوالي 0.9 واط إيقاف تشغيل الطاقة: حوالي 0.2 واط	النسخ المستقل: حوالي 12.0 واط (ISO/ IEC24712) وضع الاستعداد: حوالي 7.1 واط وضع السكون: حوالي 0.9 واط إيقاف تشغيل الطاقة: حوالي 0.2 واط	استهلاك الطاقة (من خلال وصلة USB)

ملاحظة:

❑ افحص الملصق الموجود على الطابعة لمعرفة جهدها الكهربائي.

❑ للمستخدمين في أوروبا، الرجاء زيارة الموقع التالي لمزيد من التفاصيل حول استهلاك الطاقة.

<http://www.epson.eu/energy-consumption>

ET-2840 Series/L3560 Series

تيار متردد بجهد 240-220	تيار متردد بجهد 240-100	مقنن التغذية الكهربائية
من 50 إلى 60 هرتز	من 50 إلى 60 هرتز	نطاق التردد المحدد
A 0.2	A 0.2-0.4	التيار المحدد
النسخ المستقل: حوالي 12.0 واط (ISO/ IEC24712) وضع الاستعداد: حوالي 7.1 واط وضع السكون: حوالي 0.8 واط إيقاف تشغيل الطاقة: حوالي 0.2 واط	النسخ المستقل: حوالي 12.0 واط (ISO/ IEC24712) وضع الاستعداد: حوالي 7.1 واط وضع السكون: حوالي 0.8 واط إيقاف تشغيل الطاقة: حوالي 0.2 واط	استهلاك الطاقة (من خلال وصلة USB)

ملاحظة:

❑ افحص الملصق الموجود على الطابعة لمعرفة جهدها الكهربائي.

❑ للمستخدمين في أوروبا، الرجاء زيارة الموقع التالي لمزيد من التفاصيل حول استهلاك الطاقة.

<http://www.epson.eu/energy-consumption>

المواصفات البيئية

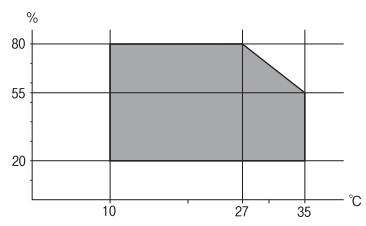
<p>استخدم الطابعة في النطاق الموضح في الرسم البياني التالي.</p>  <p>درجة الحرارة: من 10 إلى 35 درجة مئوية (من 50 إلى 95 درجة فهرنهايت) الرطوبة: من 20 إلى 80% رطوبة نسبية (بدون تكاثف)</p>	<p>التشغيل</p>
<p>درجة الحرارة بعد شحن الحبر للمرة الأولى: 15- إلى 40 درجة مئوية (5- إلى 104 درجة فهرنهايت)* درجة الحرارة قبل شحن الحبر للمرة الأولى: 20- إلى 40 درجة مئوية (4- إلى 104 درجة فهرنهايت)* الرطوبة: من 5 إلى 85% رطوبة نسبية (بدون تكاثف)</p>	<p>التخزين</p>

* يمكنك التخزين لمدة شهر واحد بدرجة حرارة 40 درجة مئوية (104 درجة فهرنهايت).

المواصفات البيئية لزجاجات الحبر

<p>-20 إلى 40 درجة مئوية (4- إلى 104 درجة فهرنهايت)*</p>	<p>درجة الحرارة المناسبة للتخزين</p>
<p>-15 درجة مئوية (5 درجة فهرنهايت) يذوب الحبر ويصح قابلاً للاستخدام بعد 2 ساعة تقريباً في درجة حرارة 25 درجة مئوية (77 درجة فهرنهايت).</p>	<p>درجة حرارة التجمد</p>

* يمكنك تخزينه لمدة شهر واحد في درجة حرارة 40 درجة مئوية (104 درجة فهرنهايت).

متطلبات النظام

Windows

Windows Vista، أو Windows 7، أو Windows 8/8.1، أو Windows 10، أو Windows 11 أو الإصدار الأحدث
Windows XP SP3 إصدار (32-بت)
Windows XP Professional x64 Edition SP2
Windows Server 2003 (SP2) أو الإصدار الأحدث

Mac OS

نظام التشغيل Mac OS X 10.9.5 أو الإصدار الأحدث، نظام التشغيل macOS 11 أو الإصدار الأحدث

ملاحظة:

قد لا يدعم نظام التشغيل Mac OS بعض التطبيقات والميزات.

نظام الملفات UNIX (UFS) الخاص بنظام التشغيل Mac OS غير مدعوم.

معلومات تنظيمية

المقاييس والاعتمادات

المقاييس والمواصفات الخاصة بطراز الولايات المتحدة

السلامة	UL60950-1 CAN/CSA-C22.2 No.60950-1
التوافق الكهرومغناطيسي	FCC Part 15 Subpart B Class B CAN ICES-3 (B)/NMB-3 (B)

يحتوي هذا الجهاز على الوحدة اللاسلكية التالية.

المصنِّع: Seiko Epson Corporation

النوع: J26H006

يتوافق هذا المنتج مع الجزء 15 من قواعد لجنة الاتصالات الفيدرالية FCC و RSS-210 من قواعد IC. لن تتحمل شركة Epson مسؤولية أي فشل في تحقيق متطلبات الحماية نتيجة إجراء أية تعديلات غير موصى بها على المنتج. يخضع التشغيل للشرطين التاليين: (1) لا يجوز أن يتسبب هذا الجهاز في تشويش أو تداخل ضار و(2) يجب أن يقبل هذا الجهاز أي تشويش أو موجات متداخلة قد تصل إليه، بما في ذلك الموجات التي قد تؤثر بالسلب على تشغيله.

لمنع تشويش موجات الراديو على الخدمة المرخصة، تم تصميم هذا الجهاز ليتم استخدامه داخل المنشآت والمنازل وبعيداً عن النوافذ لضمان الحصول على أقصى درجات الحماية. ويخضع الجهاز (أو هوائي الإرسال الخاصة به) المثبت خارج المنشآت والمنازل للحصول على ترخيص.

يتوافق هذا الجهاز مع حدود التعرض للإشعاع التي أقرتها لجنة الاتصالات الفيدرالية (FCC) وهيئة الصناعة الكندية (IC) بشأن البيئة غير الخاضعة للمراقبة، كما يستوفي إرشادات التعرض لترددات الراديو (RF) التي أقرتها لجنة الاتصالات الفيدرالية في الملحق C بالنشرة OET65 وكذلك RSS-102 من قواعد التعرض لموجات الراديو الصادرة عن هيئة الصناعة الكندية. ويتعين تركيب هذا الجهاز وتشغيله بحيث يبقى الإشعاع على بعد 7.9 بوصة (20 سم) على الأقل من جسم الإنسان (باستثناء الأطراف: اليدين والمعصمان والقدمان والكاحلان).

المقاييس والمواصفات الخاصة بالطراز الأوروبي

للمستخدم الأوروبي

تقر شركة Seiko Epson Corporation أن طراز معدات الراديو يتوافق مع التوجيه 2014/53/EU. يتوفر النص الكامل لإعلان المطابقة الصادر عن الاتحاد الأوروبي على الموقع التالي.

<http://www.epson.eu/conformity>

C634K ,C622C

يستخدم فقط في أيرلندا والمملكة المتحدة والنمسا وألمانيا وليختنشتاين وسويسرا وفرنسا وبلجيكا ولوكسمبرج وهولندا وإيطاليا والبرتغال وأسبانيا والدانمارك وفنلندا والنرويج والسويد وأيسلندا وقبرص وكرواتيا واليونان وسلوفينيا ومالطا وبلغاريا والتشيك وإستونيا والمجر ولاتفيا وليتوانيا وبولندا ورومانيا وسلوفاكيا.

لن تتحمل شركة Epson مسؤولية أي فشل في تحقيق متطلبات الحماية نتيجة إجراء أي تعديلات غير موصى بها على المنتج.

التردد	الحد الأقصى لطاقة التردد اللاسلكي المرسل
من 2400 إلى 2483.5 ميغا هرتز	20 ديسيبل مللي واط (طاقة مشعة مكافئة متناحية)



المقاييس والمواصفات الخاصة بالطراز الأسترالي

AS/NZS CISPR32 Class B	التوافق الكهرومغناطيسي
------------------------	------------------------

تقر شركة Epson، بموجب هذا المستند أن الطراز التالية من الأجهزة تتوافق مع المتطلبات الأساسية والقوانين الأخرى ذات الصلة في AS/NZS4268:

C662C

لن تتحمل شركة Epson مسؤولية أي فشل في تحقيق متطلبات الحماية نتيجة إجراء أي تعديلات غير موصى بها على المنتج.

المقاييس والمواصفات الخاصة بالطراز النيوزيلندي

General Warning

The grant of a Telepermit for any item of terminal equipment indicates only that Telecom has accepted that the item complies with minimum conditions for connection to its network. It indicates no endorsement of the product by Telecom, nor does it provide any sort of warranty. Above all, it provides no assurance that any item will work correctly in all respects with another item of Telepermitted equipment of a different make or model, nor does it imply that any product is compatible with all of Telecom's network services.

Telepermitted equipment only may be connected to the EXT telephone port. This port is not specifically designed for 3-wire-connected equipment. 3-wire-connected equipment might not respond to incoming ringing when attached to this port.

Important Notice

Under power failure conditions, this telephone may not operate. Please ensure that a separate telephone, not dependent on local power, is available for emergency use.

This equipment is not capable, under all operating conditions, of correct operation at the higher speeds for which it is designed. Telecom will accept no responsibility should difficulties arise in such circumstances.

This equipment shall not be set up to make automatic calls to the Telecom '111' Emergency Service.

اعتماد نوع ZICTA للمستخدمين في زامبيا

راجع المواقع الإلكترونية التالية للتحقق من المعلومات الخاصة باعتماد نوع ZICTA.

<https://support.epson.net/zicta/>

قيود النسخ

انتبه إلى القيود التالية للتأكد من الاستخدام القانوني والمسؤول للطابعة.

يحظر القانون نسخ العناصر التالية:

- الفواتير البنكية والعملات والأوراق المالية الحكومية وسندات الموائيق الحكومية والأوراق المالية المحلية
- الطوابع البريدية غير المستخدمة والبطاقات البريدية ذات الطوابع الملصقة بشكل مسبق والعناصر البريدية الرسمية الأخرى التي تحمل طوابع بريدية صالحة

❑ الدمغات الحكومية والأوراق المالية الصادرة وفقاً لإجراء قانوني

توخَّ الحرس عند نسخ العناصر التالية:

❑ الأوراق المالية الخاصة (شهادات الأسهم والأوراق النقدية القابلة للتداول والشيكات وغير ذلك)، الإجازات الشهرية وإيصالات التنازل وغير ذلك.

❑ جوازات السفر وتراخيص القيادة وشهادات الملاءمة وجوازات عبور الطرق وكوبونات الأطعمة والتذاكر وغير ذلك.

ملاحظة:

قد يحظر القانون أيضاً نسخ هذه العناصر.

الاستخدام المسؤول للمواد المحمية بموجب حقوق الطبع والنشر:

يمكن إساءة استخدام الطابعات عن طريق النسخ غير الملائم لمواد محمية بموجب حقوق نشر. ما لم تكن تتصرف بناءً على نصائح محام يتمتع بخبرة جيدة، فيجب أن تكون على قدر من المسؤولية والاحترام وذلك من خلال الحصول على إذن من حامل حقوق الطبع والنشر قبل نسخ أية مواد منشورة.

أين تجد المساعدة

232 موقع الويب للدعم الفني.

232 الاتصال بدعم شركة Epson.

موقع الويب للدعم الفني

إذا كنت بحاجة إلى تعليمات إضافية، قم بزيارة موقع دعم الويب الخاص بشركة Epson الموضح أدناه. حدد البلد أو المنطقة ثم انتقل إلى قسم الدعم لموقع ويب Epson المحلي. تتوفر أيضاً أحدث برامج التشغيل أو الأسئلة الشائعة أو الأدلة أو مواد التنزيل الأخرى من الموقع.

<http://support.epson.net/>

<http://www.epson.eu/support> (أوروبا)

إذا كان منتج Epson لديك لا يعمل بشكل صحيح ولا يمكنك حل المشكلة، فاتصل بخدمات دعم شركة Epson للحصول على المساعدة.

الاتصال بدعم شركة Epson

قبل الاتصال بشركة Epson

إذا كان منتج Epson لديك لا يعمل بشكل صحيح ولا يمكنك حل المشكلة باستخدام معلومات استكشاف الأخطاء وإصلاحها الموجودة في أدلة المنتج، فاتصل بخدمات دعم شركة Epson للحصول على المساعدة.

تعتمد قائمة دعم شركة Epson التالية على بلد البيع. قد لا تباع بعض المنتجات في موقعك الحالي، لذا تأكد من الاتصال بدعم شركة Epson في المنطقة التي اشتريتها فيها المنتج.

إذا كان دعم شركة Epson في منطقتك غير مضمن في القائمة التالية، فاتصل بالموزع الذي قمت بشراء المنتج منه.

سيكون دعم شركة Epson قادراً على المساعدة بسرعة أكبر في حالة توفير المعلومات التالية:

الرقم التسلسلي للمنتج

(يعتمد مكان لصق الملصق التعريفي على المنتج، فيمكن أن يكون في الخلف، أو الجانب المفتوح من الغطاء أو في الأسفل).

طراز المنتج

إصدار برنامج المنتج

(انقر فوق **About**, **Version Info**, أو الزر المماثل في برنامج المنتج).

العلامة التجارية للكمبيوتر وطرازه

اسم نظام تشغيل الكمبيوتر وإصداره

أسماء وإصدارات تطبيقات البرامج التي تستخدمها عادةً مع المنتج

ملاحظة:

استناداً إلى المنتج، قد يتم تخزين بيانات قائمة الاتصال للفكس و/أو إعدادات الشبكة في ذاكرة المنتج. قد يتم فقد البيانات و/أو الإعدادات، بسبب عطل المنتج أو إصلاحه. لن تتحمل Epson المسؤولية عند فقدان البيانات، لعمل نسخة احتياطية أو استعادة البيانات و/أو الإعدادات حتى أثناء فترة الضمان. نوصي بإجراء نسخ احتياطي للبيانات أو تدوين ملاحظات.

تعليمات للمستخدمين في أوروبا

راجع مستند الضمان في أوروبا للحصول على معلومات حول طريقة الاتصال بدعم شركة Epson.

تعليمات للمستخدمين في تايوان

اتصل للحصول على المعلومات والدعم والخدمات التالية:

صفحة الويب العالمية

<http://www.epson.com.tw>

تتوفر معلومات حول مواصفات المنتج وبرامج التشغيل للتنزيل والاستعلام عن المنتجات.

مكتب الدعم الفني بشركة Epson

هاتف: +886-2-2165-3138

يستطيع فريق مكتب الدعم لدينا مساعدتك فيما يلي عبر الهاتف:

□ استعلامات المبيعات ومعلومات المنتج

□ مشكلات استخدام المنتج أو الأسئلة الخاصة بذلك

□ استعلامات حول خدمة الإصلاح والضمان

مركز خدمة الإصلاح:

<http://www.tekcare.com.tw/branchMap.page>

مؤسسة TekCare هي مركز خدمة معتمد لشركة Epson Taiwan Technology & Trading Ltd.

تعليمات للمستخدمين في أستراليا

يتمنى فرع شركة Epson في أستراليا توفير مستوى عالٍ من خدمة العملاء. بالإضافة إلى أدلة المنتج، نحن نوفر المصادر التالية للحصول على معلومات:

عنوان URL على شبكة الإنترنت

<http://www.epson.com.au>

قم بالوصول لصفحات الويب العالمية الخاصة بفرع شركة Epson في أستراليا. موقع يستحق استخدام المودم لتصفحه! يوفر الموقع منطقة تنزيل لبرامج التشغيل وجهات الاتصال بشركة Epson ومعلومات المنتجات الجديدة والدعم الفني (البريد الإلكتروني).

مكتب الدعم الفني بشركة Epson

هاتف: 1300-361-054

يعتبر مكتب الدعم الفني بشركة Epson آخر إجراء احتياطي للتأكد من وصول العملاء للنصائح المطلوبة. يستطيع العاملون في مكتب الدعم الفني المساعدة في تثبيت منتجات Epson وتكوينها وتشغيلها. يستطيع أفراد الدعم الفني لما قبل المبيعات توفير الوثائق حول منتجات Epson الجديدة وتقديم النصيحة حول مكان أقرب موزع أو وكيل صيانة. تتم الإجابة على أنواع عديدة من الاستعلامات هنا.

نشجعك على الحصول على كل المعلومات المطلوبة عند الاتصال. كلما قمت بإعداد المزيد من المعلومات، زادت سرعتنا في مساعدتك على حل المشكلة. تتضمن هذه المعلومات أدلة منتج Epson ونوع الكمبيوتر ونظام التشغيل وبرامج التطبيق وأي معلومات تشعر بأنها مطلوبة.

نقل المنتج

توصي Epson بالاحتفاظ بعبوة المنتج تحسباً لنقله مستقبلاً. ويوصى أيضاً بإحكام تثبيت خزان الحبر باستخدام شريط لاصق وإبقاء المنتج في وضع رأسي.

تعليمات للمستخدمين في نيوزيلندا

يتمنى فرع شركة Epson في نيوزيلندا توفير مستوى عالٍ من خدمة العملاء. بالإضافة إلى وثائق المنتج، نحن نوفر المصادر التالية للحصول على معلومات:

عنوان URL على شبكة الإنترنت

<http://www.epson.co.nz>

قم بالوصول إلى صفحات الويب العالمية الخاصة بفرع شركة Epson في نيوزيلندا. موقع يستحق استخدام المودم لتصفحه! يوفر الموقع منطقة تنزيل لبرامج التشغيل وجهات الاتصال بشركة Epson ومعلومات المنتجات الجديدة والدعم الفني (البريد الإلكتروني).

مكتب الدعم الفني بشركة Epson

هاتف: 0800 237 766

يعتبر مكتب الدعم الفني بشركة Epson آخر إجراء احتياطي للتأكد من وصول العملاء للنصائح المطلوبة. يستطيع العاملون في مكتب الدعم الفني المساعدة في تثبيت منتجات Epson وتكوينها وتشغيلها. يستطيع أفراد الدعم الفني لما قبل المبيعات توفير الوثائق حول منتجات Epson الجديدة وتقديم النصيحة حول مكان أقرب موزع أو وكيل صيانة. تتم الإجابة على أنواع عديدة من الاستعلامات هنا.

نشجعك على الحصول على كل المعلومات المطلوبة عند الاتصال. كلما قمت بإعداد المزيد من المعلومات، زادت سرعتنا في مساعدتك على حل المشكلة. تتضمن هذه المعلومات ووثائق منتج Epson ونوع الكمبيوتر ونظام التشغيل وبرامج التطبيق وأي معلومات تشعر بأنها مطلوبة.

نقل المنتج

توصي Epson بالاحتفاظ بعبوة المنتج تحسباً لنقله مستقبلاً. ويوصى أيضاً بإحكام تثبيت خزان الحبر باستخدام شريط لاصق وإبقاء المنتج في وضع رأسي.

تعليمات للمستخدمين في سنغافورة

مصادر المعلومات والدعم والخدمات المتوفرة من Epson في سنغافورة هي:

صفحة الويب العالمية

<http://www.epson.com.sg>

تتوفر معلومات حول مواصفات المنتج وبرامج التشغيل للتنزيل والأسئلة الشائعة واستعلامات المبيعات والدعم الفني عبر البريد الإلكتروني.

مكتب الدعم الفني بشركة Epson

الاتصال المجاني: 800-120-5564

يستطيع فريق مكتب الدعم لدينا مساعدتك فيما يلي عبر الهاتف:

استعلامات المبيعات ومعلومات المنتج

الأسئلة المتعلقة باستخدام المنتج أو استكشاف المشكلات وحلها

استعلامات حول خدمة الإصلاح والضمان

تعليمات للمستخدمين في تايلاند

اتصل للحصول على المعلومات، والدعم، والخدمات التالية:

صفحة الويب العالمية

<http://www.epson.co.th>

تتوفر معلومات حول مواصفات المنتج وبرامج التشغيل المتاحة للتنزيل والأسئلة الشائعة والبريد الإلكتروني.

مركز اتصالات Epson

الهاتف: 66-2460-9699

البريد الإلكتروني: support@eth.epson.co.th

يستطيع مركز الاتصالات لدينا مساعدتك فيما يلي عبر الهاتف:

☐ استعلامات المبيعات ومعلومات المنتج

☐ مشكلات استخدام المنتج أو الأسئلة الخاصة بذلك

☐ استعلامات حول خدمة الإصلاح والضمان

تعليمات للمستخدمين في فيتنام

اتصل للحصول على المعلومات والدعم والخدمات التالية:

مركز خدمة شركة Epson

65 Truong Dinh Street, District 1, Ho Chi Minh City, Vietnam.

هاتف (مدينة هوشي مينه): 84-8-3823-9239، 84-8-3825-6234

29 Tue Tinh, Quan Hai Ba Trung, Hanoi City, Vietnam

هاتف (مدينة هانوي): 84-4-3978-4785، 84-4-3978-4775

تعليمات للمستخدمين في إندونيسيا

اتصل للحصول على المعلومات، والدعم، والخدمات التالية:

صفحة الويب العالمية

<http://www.epson.co.id>

☐ معلومات عن مواصفات المنتجات، وبرامج التشغيل المتاحة للتنزيل

☐ الأسئلة الشائعة واستعلامات المبيعات والأسئلة عبر البريد الإلكتروني

الخط الساخن لشركة Epson

الهاتف: +62-1500-766

الفاكس: +62-21-808-66-799

يستطيع فريق الخط الساخن لدينا مساعدتك فيما يلي عبر الهاتف أو الفاكس:

☐ استعلامات المبيعات ومعلومات المنتج

☐ الدعم الفني

مركز خدمة شركة Epson

الهاتف البريد الإلكتروني	العنوان	اسم الشركة	الإقليم
021-5724335 ess@epson-indonesia.co.id ess.support@epson-indonesia.co.id	Wisma Keiai Lt. 1 Jl. Jenderal Sudirman Kav. 3 Jakarta Pusat - DKI JAKARTA 10220	Epson Sales and Service Jakarta (SUDIRMAN)	جاكرتا

الإقليم	اسم الشركة	العنوان	الهاتف البريد الإلكتروني
سيربونج	Epson Sales and Service Serpong	Ruko Melati Mas Square Blok A2 No. 17 Serpong-Banten	082120090084 / 082120090085 esstag@epson-indonesia.co.id esstag.support@epson-indonesia.co.id
سيارانج	Epson Sales and Service Semarang	Komplek Ruko Metro Plaza Block C20 Jl. MT Haryono No. 970 Semarang - JAWA TENGAH	024 8313807 / 024 8417935 esssmg@epson-indonesia.co.id esssmg.support@epson-indonesia.co.id
جاكرتا	Epson Sales and Service Jakarta (MANGGA DUA)	Ruko Mall Mangga Dua No. 48 Jl. Arteri Mangga Dua, Jakarta Utara - DKI JAKARTA	021 623 01104 jkt-technical1@epson-indonesia.co.id jkt-admin@epson-indonesia.co.id
باندونج	Epson Sales and Service Bandung	Jl. Cihampelas No. 48 A Bandung Jawa Barat 40116	022 420 7033 bdg-technical@epson-indonesia.co.id bdg-admin@epson-indonesia.co.id
ماكاسار	Epson Sales and Service Makassar	Jl. Cendrawasih NO. 3A, kunjung mae, mariso, MAKASSAR - SULSEL 90125	0411- 8911071 mksr-technical@epson-indonesia.co.id mksr-admin@epson-indonesia.co.id
ميدان	Epson Service Center Medan	Jl. Bambu 2 Komplek Graha Niaga Nomor A-4, Medan - SUMUT	061- 42066090 / 42066091 mdn-technical@epson-indonesia.co.id mdn-adm@epson-indonesia.co.id
باليمبانج	Epson Service Center Palembang	Jl. H.M Rasyid Nawawi No. 249 Kelurahan 9 Ilir Palembang Sumatera Selatan	0711 311 330 escplg@epson-indonesia.co.id escplg.support@epson-indonesia.co.id
بيكانبارو	Epson Service Center Pekanbaru	Jl. Tuanku Tambusai No. 459 A Kel. Tangkerang barat Kec Marpoyan damai Pekanbaru - Riau 28282	0761- 8524695 pkb-technical@epson-indonesia.co.id pkb-admin@epson-indonesia.co.id
بونتيانك	Epson Service Center Pontianak	Komp. A yani Sentra Bisnis G33, Jl. Ahmad Yani - Pontianak Kalimantan Barat	0561- 735507 / 767049 pontianak-technical@epson-indonesia.co.id pontianak-admin@epson-indonesia.co.id
ساماريندا	Epson Service Center Samarinda	Jl. KH. Wahid Hasyim (M. Yamin) Kelurahan Sempaja Selatan Kecamatan Samarinda UTARA - SAMARINDA - KALTIM	0541 7272 904 escsmd@epson-indonesia.co.id escsmd.support@epson-indonesia.co.id
صربيا	Epson Sales & Service Surabaya (barat)	Jl. Haji Abdul Wahab Saimin, Ruko Villa Bukit Mas RM-11, Kec. Dukuh Pakis, Surabaya - 60225	031- 5120994 sby-technical@epson-indonesia.co.id sby-admin@epson-indonesia.co.id
يوجياكرتا	Epson Service Center Yogyakarta	YAP Square, Block A No. 6 Jl. C Simanjutak Yogyakarta - DIY	0274 581 065 ygy-technical@epson-indonesia.co.id ygy-admin@epson-indonesia.co.id

الإقليم	اسم الشركة	العنوان	الهاتف البريد الإلكتروني
جيمبر	Epson Service Center Jember	Jl. Panglima Besar Sudirman Ruko no. 1D Jember-Jawa Timur (Depan Balai Penelitian & Pengolahan Kakao)	0331- 488373 / 486468 jmr-admin@epson-indonesia.co.id jmr-technical@epson-indonesia.co.id
مانادو	EPSON SALES AND SERVICE Manado	Jl. Piere Tendean BlokD No 4 Kawasan Mega Mas Boulevard - Manado 95111	0431- 8805896 MND-ADMIN@EPSON- INDONESIA.CO.ID MND-TECHNICAL@EPSON- INDONESIA.CO.ID
سيربون	EPSON SERVICE CENTER Cirebon	Jl. Tuparev No. 04 (Depan Hotel Apita) Cirebon, JAWA BARAT	0231- 8800846 cbn-technical@epson-indonesia.co.id
سيكارانج	EPSON SALES AND SERVICE CIKARANG	Ruko Metro Boulevard B1 Jababeka cikarang - Jawa Barat,	021- 89844301 / 29082424 ckg-admin@epson-indonesia.co.id ckg-technical@epson-indonesia.co.id
ماديون	EPSON SERVICE CENTER MADIUN	Jl. Diponegoro No.56, MADIUN - JAWA TIMUR	0351- 4770248 mun-admin@epson-indonesia.co.id mun-technical@epson-indonesia.co.id
بوروكيرتو	EPSON SALES AND SERVICE Purwokerto	Jl. Jendral Sudirman No. 4 Kranji Purwokerto - JAWA TENGAH	0281- 6512213 pwt-admin@epson-indonesia.co.id pwt-technical@epson-indonesia.co.id
بوجور	EPSON SALES AND SERVICE Bogor	Jl.Pajajaran No 15B Kel Bantarjati Kec Bogor Utara - JAWA BARAT 16153	0251- 8310026 bgr-admin@epson-indonesia.co.id bgr-technical@epson-indonesia.co.id
سيرانج	EPSON SERVICE CENTER Serang	Jl. Ahmad Yani No.45C, SERANG - BANTEN	0254- 7912503 srg-admin@epson-indonesia.co.id srg-technical@epson-indonesia.co.id
بالو	EPSON SALES AND SERVICE Palu	Jl. Juanda No. 58, Palu - Sulteng	0451- 4012 881 plw-admin@epson-indonesia.co.id plw-technical@epson-indonesia.co.id
بنجرماسين	EPSON SERVICE CENTER BANJARMASIN	Jl. Gatot Soebroto NO. 153 BANJARMASIN - KALSEL 70235	0511- 6744135 (TEKNISI) / 3266321(ADMIN) bdj-admin@epson-indonesia.co.id bdj-technical@epson-indonesia.co.id
دينباسار	EPSON SALES AND SERVICE Denpasar	JL. MAHENDRADATA NO. 18, DENPASAR - BALI	0361- 3446699 / 9348428 dps-admin@epson-indonesia.co.id dps-technical@epson-indonesia.co.id

الإقليم	اسم الشركة	العنوان	الهاتف البريد الإلكتروني
جاكرتا	EPSON SALES AND SERVICE CILANDAK	CIBIS Business Park Tower 9 LT. MEZZANINE, Jalan TB Simatupang No.2, Jakarta Selatan - DKI JAKARTA 12560	021- 80866777 esscibis.support1@epson-indonesia.co.id esscibis.support2@epson-indonesia.co.id esscibis.admin@epson-indonesia.co.id esscibis.sales@epson-indonesia.co.id
صربيا	EPSON SALES AND SERVICE SURABAYA (GUBENG)	JL. RAYA GUBENG NO. 62, SURABAYA - JAWA TIMUR	031- 99444940 / 99446299 / 99446377 esssby@epson-indonesia.co.id esssby.support@epson-indonesia.co.id
أمبون	EPSON SERVICE CENTER AMBON	Jl. Diponegoro No.37 (Samping Bank Mandiri Syariah) Kel.Ahusen, Kec.Sirimau - Ambon 97127	-

للمدن الأخرى غير المسرودة هنا، اتصل بالخط الساخن: 08071137766.

تعليمات للمستخدمين في هونج كونج

للحصول على دعم فني بالإضافة إلى خدمات ما بعد البيع، نرحب باتصال المستخدمين بشركة Epson Hong Kong Limited في أي وقت.

الصفحة الرئيسية على الإنترنت

<http://www.epson.com.hk>

أسست شركة Epson في هونج كونج صفحة رئيسية محلية باللغتين الصينية والإنجليزية على الإنترنت لتوفير المعلومات التالية للمستخدمين:

معلومات المنتج

إجابات على الأسئلة الشائعة

أحدث إصدار من برامج تشغيل منتجات Epson

الخط الساخن للدعم الفني

كما يمكنك الاتصال بالفريق الفني على أرقام الهواتف والفاكسات التالية:

هاتف: 852-2827-8911

فاكس: 852-2827-4383

تعليمات للمستخدمين في ماليزيا

اتصل للحصول على المعلومات والدعم والخدمات التالية:

صفحة الويب العالمية

<http://www.epson.com.my>

معلومات عن مواصفات المنتجات، وبرامج التشغيل المتوفرة للتنزيل

الأسئلة الشائعة واستعلامات المبيعات والأسئلة عبر البريد الإلكتروني

مركز اتصالات Epson

الهاتف: 1800-81-7349 (اتصال مجاني)

البريد الإلكتروني: websupport@emsb.epson.com.my

☐ استعلامات المبيعات ومعلومات المنتج

☐ مشكلات استخدام المنتج أو الأسئلة الخاصة بذلك

☐ استعلامات حول خدمات الإصلاح والضمان

المكتب الرئيسي

هاتف: 603-56288288

فاكس: 603-5628 8388/603-5621 2088

تعليمات للمستخدمين في الهند

اتصل للحصول على المعلومات والدعم والخدمات التالية:

صفحة الويب العالمية

<http://www.epson.co.in>

تتوفر معلومات حول مواصفات المنتج وبرامج التشغيل للتنزيل والاستعلام عن المنتجات.

خط المساعدة

☐ الخدمة ومعلومات المنتج والعناصر المستهلكة للطلبات (خطوط BSNL)

رقم الاتصال المجاني: 18004250011

يمكنك الاتصال من 9 صباحاً حتى 6 مساءً، من الاثنين إلى السبت (باستثناء الإجازات العامة)

☐ للخدمة (مستخدمو CDMA والهواتف المحمولة)

رقم الاتصال المجاني: 186030001600

يمكنك الاتصال من 9 صباحاً حتى 6 مساءً، من الاثنين إلى السبت (باستثناء الإجازات العامة)

تعليمات للمستخدمين في الفلبين

للحصول على الدعم الفني بالإضافة إلى خدمات ما بعد البيع، نرحب باتصال المستخدمين بشركة Epson Philippines Corporation من خلال الهاتف أو الفاكس ومن خلال عنوان البريد الإلكتروني أدناه:

صفحة الويب العالمية

<http://www.epson.com.ph>

تتوفر معلومات حول مواصفات المنتج وبرامج التشغيل للتنزيل والأسئلة الشائعة واستعلامات البريد الإلكتروني.

خدمة العملاء بشركة Epson Philippines

الاتصال المجاني: (PLDT) 1-800-1069-37766

الاتصال المجاني: (رقمي) 1-800-3-0037766

مترو مانيل: 8441 9030 (632)

موقع الويب: <https://www.epson.com.ph/contact>

البريد الإلكتروني: customercare@epc.epson.com.ph

يمكنك الاتصال من 9 صباحاً حتى 6 مساءً، من الاثنين إلى السبت (باستثناء الإجازات العامة) يستطيع فريق خدمة العملاء لدينا مساعدتك فيما يلي عبر الهاتف:

استعلامات المبيعات ومعلومات المنتج

مشكلات استخدام المنتج أو الأسئلة الخاصة بذلك

استعلامات حول خدمة الإصلاح والضمان

Epson Philippines Corporation

خط الاتصال الرئيسي: +632-706-2609

فاكس: +632-706-2663