

EPSON

ET-4850 Series L6290 Series

คู่มือผู้ใช้

การพิมพ์

การถ่ายสำเนา

การสแกน

การแฟกซ์

การบำรุงรักษาเครื่องพิมพ์

การแก้ปัญหา

เนื้อหา

แนวทางไปสู่คู่มือนี้

คำแนะนำเกี่ยวกับคู่มือ.....	7
การค้นหาข้อมูล.....	7
การพิมพ์เฉพาะหน้าที่คุณต้องการ.....	8
เกี่ยวกับคู่มือเล่มนี้.....	8
เครื่องหมายและสัญลักษณ์.....	8
หมายเหตุเกี่ยวกับภาพหน้าจอและภาพประกอบ.....	9
การอ้างอิงของระบบปฏิบัติการ.....	9
เครื่องหมายการค้า.....	10
ลิขสิทธิ์.....	11

คำแนะนำที่สำคัญ

คำแนะนำความปลอดภัย.....	13
คำแนะนำด้านความปลอดภัยสำหรับหมึก.....	13
ข้อแนะนำและคำเตือนเกี่ยวกับเครื่องพิมพ์.....	14
ข้อแนะนำและคำเตือนสำหรับการตั้งค่าเครื่องพิมพ์.....	14
ข้อแนะนำและคำเตือนสำหรับการใช้เครื่องพิมพ์.....	14
ข้อแนะนำและคำเตือนสำหรับการใช้หน้าจอสัมผัส.....	15
ข้อแนะนำและคำเตือนในการใช้เครื่องพิมพ์กับ การเชื่อมต่อแบบไร้สาย.....	15
ข้อแนะนำและคำเตือนสำหรับการขนส่ง หรือ การเก็บเครื่องพิมพ์.....	15
ข้อควรทราบเกี่ยวกับรหัสผ่านผู้ดูแลระบบ.....	15
ค่าเริ่มต้นของรหัสผ่านผู้ดูแลระบบ.....	16
การเปลี่ยนรหัสผ่านผู้ดูแลระบบ.....	16
การทำงานที่คุณต้องป้อนรหัสผ่านผู้ดูแลระบบ.....	16
การเริ่มต้นรหัสผ่านผู้ดูแลระบบ.....	16
การป้องกันข้อมูลส่วนบุคคลของคุณ.....	17

ชื่อชิ้นส่วนและฟังก์ชันการทำงาน

ชื่อชิ้นส่วนและฟังก์ชันการทำงาน.....	19
--------------------------------------	----

แนวทางไปยังแผงควบคุม

แผงควบคุม.....	23
การทำงานของหน้าจอแบบสัมผัส.....	23
การกำหนดค่าหน้าจอหลัก.....	24
แนวทางไปสู่ไอคอนเครือข่าย.....	25
การกำหนดค่าหน้าจอเมนู.....	26
การป้อนตัวอักษร.....	27
การดูภาพเคลื่อนไหว.....	27

การโหลดกระดาษ

ข้อควรระวังในการจัดการกระดาษ.....	30
การตั้งค่าขนาดและประเภทกระดาษ.....	30
รายชื่อของประเภทกระดาษ.....	31
การโหลดกระดาษ.....	32
ข้อควรระวังในขณะโหลดกระดาษหัวจดหมาย.....	32

การวางต้นฉบับ

การวางต้นฉบับ.....	34
ต้นฉบับไม่รองรับโดย ADF.....	35

การพิมพ์

การพิมพ์เอกสาร.....	37
การพิมพ์จากเครื่องคอมพิวเตอร์ — Windows.....	37
การพิมพ์จากเครื่องคอมพิวเตอร์ — Mac OS.....	54
การพิมพ์เอกสารจากอุปกรณ์สมาร์ต (iOS).....	60
การพิมพ์เอกสารจากอุปกรณ์สมาร์ต (Android).....	61
การพิมพ์บนซอง.....	63
การพิมพ์ซองจากคอมพิวเตอร์ (Windows).....	63
การพิมพ์ซองจากคอมพิวเตอร์ (Mac OS).....	63
การพิมพ์หน้าเว็บ.....	64
การพิมพ์หน้าเว็บจากคอมพิวเตอร์.....	64
การพิมพ์หน้าเว็บจากอุปกรณ์สมาร์ต.....	64
การพิมพ์โดยใช้บริการระบบคลาวด์.....	65
การลงทะเบียนบริการ Epson Connect จาก แผงควบคุม.....	65

การถ่ายสำเนา

วิธีการถ่ายสำเนาที่ใช้ได้.....	68
การถ่ายสำเนาต้นฉบับ.....	68
การถ่ายสำเนา 2 หน้า.....	69
การถ่ายสำเนาโดยการขยายหรือลดขนาด.....	69
การถ่ายสำเนาหลายหน้าของต้นฉบับไว้บน หนึ่งแผ่น.....	70
การถ่ายสำเนาต้นฉบับโดยใช้ระดับคุณภาพที่ดีที่สุด.....	71
การถ่ายสำเนาบัตรประชาชน.....	71
การถ่ายสำเนาโดยไม่มีระยะขอบ.....	72
ตัวเลือกเมนูพื้นฐานสำหรับการทำสำเนา.....	72
ขาวดำ:.....	72
สี:.....	72
☑ (2-ด้าน):.....	72
● (ความหนาแน่น):.....	72
ตัวเลือกเมนูขั้นสูงสำหรับการถ่ายสำเนา.....	73

การตั้งค่ากระดาษ:	73
ย่อ/ขยาย:	73
ขนาดเอกสาร:	73
วิธีพิมพ์ลง 1 หน้า:	73
คุณภาพ:	74
การวางแนวต้นฉบับ:	74
ลบเงา:	74
นำรูเจาะออก:	74
ถ่าย การ์ดรหัส:	74
ถ่ายสำเนาไร้ขอบ:	74
ล้างที่ตั้งค่าทั้งหมด:	74

การสแกน

ข้อมูลพื้นฐานของการสแกน:	76
"สแกน" คืออะไร:	76
การใช้การสแกน:	76
วิธีการสแกนที่ใช้ได้:	76
รูปแบบไฟล์ที่แนะนำที่เหมาะสมสำหรับ วัตถุประสงค์ของคุณ:	78
ความละเอียดที่แนะนำที่เหมาะสมสำหรับ วัตถุประสงค์ของคุณ:	78
การสแกนต้นฉบับไปยังเครื่องคอมพิวเตอร์:	79
การสแกนจากแผงควบคุม:	79
การสแกนจากเครื่องคอมพิวเตอร์:	80
การสแกนต้นฉบับไปยังระบบคลาวด์:	80
ตัวเลือกเมนูพื้นฐานสำหรับการสแกนไปยัง คลาวด์:	81
ตัวเลือกเมนูขั้นสูงสำหรับการสแกนไปยังคลา วด์:	81
การสแกนโดยใช้ WSD:	82
การตั้งค่าพอร์ต WSD:	82
การสแกนต้นฉบับไปยังอุปกรณ์สมาร์ท:	84
การสแกนขั้นสูง:	84
การสแกนรูปถ่ายหลายแผ่นสำหรับการสแกน ในครั้งเดียว:	84

การแฟกซ์

ก่อนการใช้คุณสมบัติแฟกซ์:	87
ภาพรวมของคุณสมบัติแฟกซ์ของเครื่องพิมพ์:	87
คุณสมบัติ: การส่งแฟกซ์:	87
คุณสมบัติ: การรับแฟกซ์:	88
คุณสมบัติ: การส่ง/รับแฟกซ์ด้วย PC- FAX (Windows/Mac OS):	89
คุณสมบัติ: รายงานแฟกซ์ที่หลากหลาย:	89
คุณสมบัติ: ความปลอดภัยในขณะที่ส่งและรับ แฟกซ์:	89
คุณสมบัติ: คุณสมบัติที่มีประโยชน์อื่นๆ:	89
การส่งแฟกซ์โดยใช้เครื่องพิมพ์:	90

การเลือกผู้รับ:	90
หลากหลายวิธีในการส่งแฟกซ์:	91
การรับแฟกซ์บนเครื่องพิมพ์:	93
การรับแฟกซ์ขาเข้า:	94
การรับแฟกซ์โดยการโทรศัพท์:	95
การดูแฟกซ์ขาเข้าที่บันทึกไว้ในเครื่องพิมพ์บน หน้าจอ LCD:	96
ตัวเลือกเมนูสำหรับการแฟกซ์:	97
ผู้รับ:	97
การตั้งค่าแฟกซ์:	97
เพิ่มเติม:	99
ตัวเลือกเมนูสำหรับโหมด กล่องขาเข้า:	100
เปิดกล่องจดหมาย/กล่องความลับ (XX ไม่ได้ อ่าน):	100
การใช้คุณสมบัติอื่นของแฟกซ์:	101
การพิมพ์รายงานแฟกซ์แบบแมนวล:	101
การส่งแฟกซ์จากเครื่องคอมพิวเตอร์:	101
การส่งเอกสารที่สร้างขึ้นโดยใช้แอปพลิเคชัน (Windows):	102
การส่งเอกสารที่สร้างขึ้นโดยใช้แอปพลิเคชัน (Mac OS):	104
การรับแฟกซ์บนคอมพิวเตอร์:	106
การตรวจสอบหาแฟกซ์ใหม่ (Windows):	106
การตรวจสอบหาแฟกซ์ใหม่ (Mac OS):	107
การยกเลิกคุณสมบัติที่บันทึกแฟกซ์ขาเข้าไป ยังคอมพิวเตอร์:	108

การบำรุงรักษาเครื่องพิมพ์

การตรวจสอบสถานะวัสดุสิ้นเปลือง:	110
การทำความสะอาดเส้นทางกระดาษสำหรับ ปัญหาการป้อนกระดาษ:	111
การปรับปรุงคุณภาพการพิมพ์ ถ่ายสำเนา สแกน และแฟกซ์:	113
การตรวจสอบและการทำความสะอาดหัวพิมพ์:	113
การเรียกใช้ การล้างหมึก:	115
การป้องกันไม่ให้หัวฉีดอุดตัน:	116
การปรับตั้งแนวหัวพิมพ์:	116
การทำความสะอาดเส้นทางกระดาษและคราบ หมึก:	117
การทำความสะอาด กระดาษสำหรับตัวสแกน:	118
การทำความสะอาด ADF:	118
การทำความสะอาดฟิล์มโปรงแสง:	121
การทำความสะอาดเครื่องพิมพ์:	124
การทำความสะอาดหมึกที่หกกลับ:	124
การตรวจสอบจำนวนหน้าทั้งหมดที่ป้อนเข้าผ่าน เครื่องพิมพ์:	125
การประหยัดพลังงาน:	125
การประหยัดพลังงาน (แผงควบคุม):	125

การติดตั้งหรือการถอนการติดตั้งแอปพลิเคชันแบบแยกต่างหาก.	126
การติดตั้งแอปพลิเคชันแบบแยกต่างหาก.	126
การเพิ่มเครื่องพิมพ์ (สำหรับ Mac OS เท่านั้น).	128
การถอนการติดตั้งแอปพลิเคชัน.	129
การอัปเดตแอปพลิเคชันและเฟิร์มแวร์.	130
การขนส่งและการจัดเก็บเครื่องพิมพ์.	131

การแก้ปัญหา

เครื่องพิมพ์ไม่ทำงานตามปกติ.	137
เครื่องพิมพ์ไม่เปิดหรือปิดโดยอัตโนมัติ.	137
ปิดเครื่องอัตโนมัติ.	137
การป้อนกระดาษไม่ถูกต้อง.	138
ไม่สามารถพิมพ์ได้.	142
ไม่สามารถเริ่มการสแกนได้.	160
ไม่สามารถส่งหรือรับแฟกซ์ได้.	170
เครื่องพิมพ์ไม่ทำงานตามปกติ.	184
ข้อความปรากฏขึ้นบนหน้าจอ LCD.	188
กระดาษติดขัด.	189
การเอากระดาษที่ติดขัดออก.	189
การนำเอากระดาษที่ติดออกจาก ADF.	192
การป้องกันกระดาษติด.	194
ได้เวลาเต็มหมึก.	194
ข้อควรระวังในการจัดการขวดหมึก.	194
การเติมหมึกในถังหมึก.	195
ได้เวลาเปลี่ยนกล่องบำรุงรักษา.	201
ข้อควรระวังในการใช้งานกล่องบำรุงรักษา.	201
การเปลี่ยนกล่องบำรุงรักษา.	201
คุณภาพการพิมพ์ การถ่ายสำเนา การสแกน และการแฟกซ์ไม่ดี.	202
คุณภาพของการพิมพ์ไม่ดี.	202
คุณภาพของสำเนาไม่ดี.	211
ปัญหารูปภาพที่สแกนแล้ว.	217
คุณภาพของแฟกซ์ที่ส่งต่ำ.	220
คุณภาพของแฟกซ์ขาเข้าต่ำ.	222
ไม่สามารถแก้ปัญหาได้.	223
ไม่สามารถแก้ไขปัญหาการพิมพ์หรือการถ่ายสำเนา.	223

การเพิ่มหรือการเปลี่ยนคอมพิวเตอร์หรืออุปกรณ์

การเชื่อมต่อกับเครื่องพิมพ์ที่เชื่อมต่ออยู่กับเครือข่ายแล้ว.	226
การใช้เครื่องพิมพ์เครือข่ายจากเครื่องคอมพิวเตอร์สำรอง.	226
การใช้งานเครื่องพิมพ์เครือข่ายจากอุปกรณ์สมาร์ต.	227
การรีเซ็ตการเชื่อมต่อเครือข่าย.	227

เมื่อเปลี่ยนเราเตอร์ไร้สาย.	227
เมื่อเปลี่ยนคอมพิวเตอร์.	228
การเปลี่ยนแปลงวิธีการเชื่อมต่อเข้ากับคอมพิวเตอร์.	228
การตั้งค่า Wi-Fi จากแผงควบคุม.	229
การเชื่อมต่ออุปกรณ์สมาร์ตและเครื่องพิมพ์โดยตรง (Wi-Fi Direct).	233
เกี่ยวกับ Wi-Fi Direct.	233
การเชื่อมต่อกับอุปกรณ์โดยใช้ Wi-Fi Direct.	234
การตัดการเชื่อมต่อ Wi-Fi Direct (AP แบบง่าย).	235
การเปลี่ยนแปลงการตั้งค่า Wi-Fi Direct (AP แบบง่าย) เช่น SSID.	236
การตรวจสอบสถานะของการเชื่อมต่อเครือข่าย.	237
การตรวจสอบสถานะของการเชื่อมต่อเครือข่ายจากแผงควบคุม.	237
การพิมพ์รายงานการเชื่อมต่อเครือข่าย.	238
การพิมพ์เอกสารแสดงสถานะเครือข่าย.	243
การตรวจสอบเครือข่ายของเครื่องพิมพ์ (Windows เท่านั้น).	244

ข้อมูลของผลิตภัณฑ์

ข้อมูลกระดาษ.	246
กระดาษที่ใช้ได้และความจุ.	246
ประเภทกระดาษที่ไม่สามารถใช้ได้.	249
ข้อมูลของผลิตภัณฑ์วัสดุสิ้นเปลือง.	249
รหัสบนขวดหมึก.	249
รหัสกล่องบำรุงรักษา.	250
ข้อมูลซอฟต์แวร์.	250
ซอฟต์แวร์สำหรับการพิมพ์.	251
ซอฟต์แวร์สำหรับการสแกน.	254
ซอฟต์แวร์สำหรับการรับส่งแฟกซ์.	255
ซอฟต์แวร์สำหรับการสร้างแพคเกจไฟล์.	256
ซอฟต์แวร์สำหรับการทำการตั้งค่า.	256
ซอฟต์แวร์สำหรับการอัปเดต.	259
รายการเมนูการตั้งค่า.	259
การตั้งค่าทั่วไป.	259
การบำรุงรักษา.	270
พิมพ์แผ่นสถานะ.	271
ตัวนับการพิมพ์.	272
การตั้งค่าผู้ใช้.	272
การวิจัยลูกค้า.	272
คืนค่าการตั้งค่าเริ่มต้น.	272
อัปเดตเฟิร์มแวร์.	273
ข้อมูลจำเพาะผลิตภัณฑ์.	273
ข้อมูลจำเพาะของเครื่องพิมพ์.	273
ข้อมูลจำเพาะของสแกนเนอร์.	274
ข้อมูลจำเพาะของ ADF.	275
ข้อมูลจำเพาะของแฟกซ์.	275

การใช้พอร์ตสำหรับเครื่องพิมพ์	276
ข้อมูลจำเพาะของอินเตอร์เฟซ	277
ข้อมูลจำเพาะของเครือข่าย	277
บริการจากผู้ประกอบการบุคคลที่สามที่รองรับ ได้	279
ขนาดมิติ	279
ข้อมูลจำเพาะทางไฟฟ้า	279
ข้อมูลจำเพาะด้านสิ่งแวดล้อม	280
ข้อกำหนดของระบบ	280
ข้อมูลเกี่ยวกับกฎระเบียบ	281
มาตรฐานและการรับรอง	281
การจำกัดในการถ่ายสำเนา	283

ข้อมูลของผู้ดูแลระบบ

การเชื่อมต่อเครื่องพิมพ์เข้ากับเครือข่าย	285
ก่อนทำการเชื่อมต่อเครือข่าย	285
การเชื่อมต่อเข้ากับเครือข่ายจากแผงควบคุม	287
การตั้งค่าเพื่อใช้เครื่องพิมพ์	289
การทำให้รายชื่อผู้ติดต่อพร้อมใช้งาน	289
การทำให้คุณสมบัติแฟกซ์พร้อมใช้งาน	291
ปัญหาเมื่อทำการตั้งค่า	300

แหล่งขอรับความช่วยเหลือ

เว็บไซต์การสนับสนุนทางเทคนิค	304
การติดต่อกับฝ่ายสนับสนุนของ Epson	304
ก่อนติดต่อกับ Epson	304
ความช่วยเหลือสำหรับผู้ใช้ในยุโรป	304
ความช่วยเหลือสำหรับผู้ใช้ในไต้หวัน	304
ความช่วยเหลือสำหรับผู้ใช้ในออสเตรเลีย	305
ความช่วยเหลือสำหรับผู้ใช้ในนิวซีแลนด์	306
ความช่วยเหลือสำหรับผู้ใช้ในสิงคโปร์	306
ความช่วยเหลือสำหรับผู้ใช้ในประเทศไทย	307
ความช่วยเหลือสำหรับผู้ใช้ในเวียดนาม	307
ความช่วยเหลือสำหรับผู้ใช้ในอินโดนีเซีย	307
ความช่วยเหลือสำหรับผู้ใช้ในฮ่องกง	310
ความช่วยเหลือสำหรับผู้ใช้ในมาเลเซีย	311
ความช่วยเหลือสำหรับผู้ใช้ในอินเดีย	311
ความช่วยเหลือสำหรับผู้ใช้ในฟิลิปปินส์	312

แนวทางไปสู่คู่มือนี้

คำแนะนำเกี่ยวกับคู่มือ.....	7
การค้นหาข้อมูล.....	7
การพิมพ์เฉพาะหน้าที่คุณต้องการ.....	8
เกี่ยวกับคู่มือเล่มนี้.....	8
เครื่องหมายการค้า.....	10
ลิขสิทธิ์.....	11

คำแนะนำเกี่ยวกับคู่มือ

คู่มือต่อไปนี้ให้มาพร้อมกับเครื่องพิมพ์ Epson ของคุณ พร้อมกับคู่มือต่าง ๆ สามารถตรวจสอบประเภทของข้อมูลวิธีใช้ที่หลากหลายที่มีให้จากตัวเครื่องพิมพ์เองหรือจากโปรแกรมซอฟต์แวร์ Epson

- ❑ คำแนะนำด้านความปลอดภัยที่สำคัญ (คู่มือแบบกระดาษ)
ให้คำแนะนำเพื่อการใช้งานเครื่องพิมพ์นี้อย่างปลอดภัยสำหรับคุณ
- ❑ เริ่มต้นที่นี่ (คู่มือแบบกระดาษ)
ให้ข้อมูลเกี่ยวกับการตั้งค่าเครื่องพิมพ์และการติดตั้งซอฟต์แวร์
- ❑ คู่มือผู้ใช้ (คู่มือระบบดิจิทัล)
คู่มือเล่มนี้ คู่มือนี้พร้อมให้ใช้งานในเวอร์ชัน PDF และคู่มือบนเว็บไซต์ ให้ข้อมูลโดยรวมและคำแนะนำในการใช้งานเครื่องพิมพ์เกี่ยวกับการตั้งค่าเครือข่ายเมื่อใช้งานเครื่องพิมพ์ผ่านเครือข่าย และเกี่ยวกับวิธีการแก้ไขปัญหา

คุณสามารถรับคู่มือข้างต้นเวอร์ชันล่าสุดได้ด้วยวิธีการต่อไปนี้

- ❑ คู่มือแบบกระดาษ
ไปที่เว็บไซต์สนับสนุนของ Epson ยุโรปที่ <http://www.epson.eu/support> หรือเว็บไซต์สนับสนุนทั่วโลกของ Epson ที่ <http://support.epson.net/>
- ❑ คู่มือระบบดิจิทัล
หากต้องการคู่มือบนเว็บไซต์ ให้เยี่ยมชมเว็บไซต์ต่อไปนี้ ใส่ชื่อผลิตภัณฑ์และไปที่ [การสนับสนุน](http://epson.sn)
<http://epson.sn>

การค้นหาข้อมูล

คู่มือ PDF ช่วยคุณค้นหาข้อมูลคุณมองหาโดยใช้คำสำคัญ หรือข้ามไปยังหัวข้อเฉพาะโดยตรงโดยใช้บุ๊กมาร์คได้ หัวข้อนี้อธิบายวิธีการใช้คู่มือ PDF ที่เปิดด้วย Adobe Acrobat Reader DC บนคอมพิวเตอร์ของคุณ

การค้นหาโดยคำสำคัญ

คลิก **แก้ไข** > **ค้นหาขั้นสูง** ป้อนคำสำคัญ (ข้อความ) สำหรับข้อมูลที่คุณต้องการค้นหาในหน้าต่างการค้นหา จากนั้นคลิก **ค้นหา** รายการที่ตรงกันจะแสดงรายการออกมา คลิกที่รายการที่แสดงขึ้นมาหนึ่งใดเพื่อกระโดดไปยังหน้าดังกล่าว

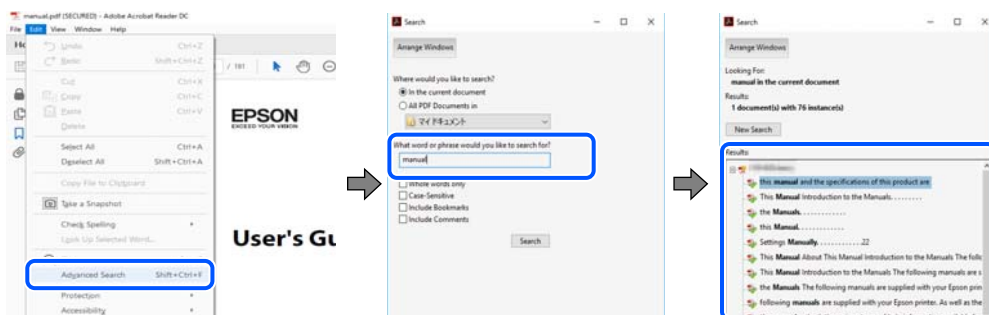

การข้ามไปโดยตรงจากบุ๊กมาร์ค

คลิกหัวข้อที่จะข้ามไปยังหน้าดังกล่าว คลิก **+** หรือ **>** เพื่อดูหัวข้อย่อยระดับล่างในหัวข้อนั้น ในการย้อนกลับไปยังหน้าก่อนหน้า ให้ทำดังต่อไปนี้บนแป้นพิมพ์

- ❑ Windows: กดค้างที่ **Alt** แล้วกด **<**

- ❑ Mac OS: กดค้างที่ปุ่มคำสั่ง แล้วกด ←

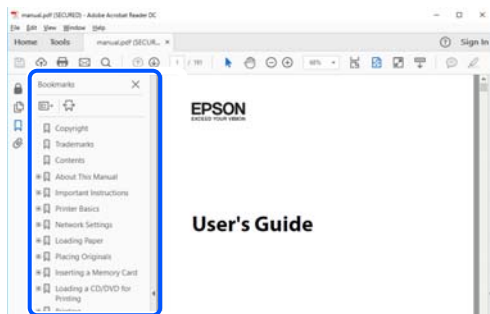

การพิมพ์เฉพาะหน้าที่คุณต้องการ

คุณสามารถตัดแยกหน้าและพิมพ์เฉพาะหน้าที่คุณต้องการได้ คลิก พิมพ์ ในเมนู ไฟล์ จากนั้นระบุหน้าที่คุณต้องการพิมพ์ใน หน้า ใน หน้าที่จะพิมพ์

- ❑ ในการระบุชุดของหน้า ให้ป้อนขีดกลางระหว่างหน้าเริ่มต้นและหน้าสิ้นสุด
ตัวอย่าง: 20-25
- ❑ ในการระบุหน้าที่ไม่อยู่ในชุด ให้แยกหน้าด้วยเครื่องหมายจุลภาค
ตัวอย่าง: 5, 10, 15

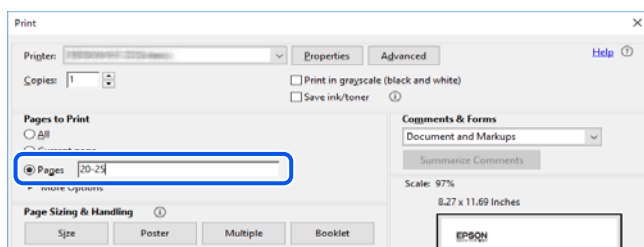

เกี่ยวกับคู่มือเล่มนี้

หัวข้อนี้อธิบายความหมายของเครื่องหมายและสัญลักษณ์ต่างๆ หมายเหตุของคำอธิบายต่างๆ และข้อมูลการอ้างอิงของระบบปฏิบัติการที่ใช้ในคู่มือนี้

เครื่องหมายและสัญลักษณ์



ข้อควรระวัง:

คำแนะนำที่จะต้องปฏิบัติตามอย่างระมัดระวังเพื่อหลีกเลี่ยงการได้รับบาดเจ็บ



ข้อความที่สำคัญ:

คำแนะนำที่จะต้องพึงสังเกตเพื่อหลีกเลี่ยงการเกิดความเสียหายต่ออุปกรณ์ของคุณ

หมายเหตุ:

ให้ข้อมูลเสริมและอ้างอิง

ข้อมูลที่เกี่ยวข้อง

➔ ลิงค์เชื่อมโยงไปยังบทที่เกี่ยวข้อง

หมายเหตุเกี่ยวกับภาพหน้าจอและภาพประกอบ

- ภาพหน้าจอของหน้าจอไดรเวอร์เครื่องพิมพ์มาจาก Windows 10 หรือ macOS High Sierra เนื้อหาที่แสดงบนหน้าจอจะแปรผันไปโดยขึ้นอยู่กับรุ่นและสถานการณ์
- ภาพตัวอย่างที่ใช้ในคู่มือนี้เป็นตัวอย่างเท่านั้น แม้ว่าจะมีความแตกต่างเล็กน้อยขึ้นอยู่กับรุ่น แต่วิธีการทำงานเหมือนกัน
- บางรายการเมนูบนหน้าจอ LCD จะแปรผันโดยขึ้นอยู่กับรุ่นและการตั้งค่า
- คุณสามารถอ่านรหัส QR โดยใช้แอปเฉพาะทาง

การอ้างอิงของระบบปฏิบัติการ

Windows

ในคู่มือนี้ คำศัพท์ เช่น "Windows 10", "Windows 8.1", "Windows 8", "Windows 7", "Windows Vista", "Windows XP", "Windows Server 2019", "Windows Server 2016", "Windows Server 2012 R2", "Windows Server 2012", "Windows Server 2008 R2", "Windows Server 2008", "Windows Server 2003 R2" และ "Windows Server 2003" หมายถึงระบบปฏิบัติการต่อไปนี้ นอกจากนั้นแล้ว "Windows" ถูกใช้สำหรับอ้างอิงทุกเวอร์ชัน

- ระบบปฏิบัติการ Microsoft® Windows® 10
- ระบบปฏิบัติการ Microsoft® Windows® 8.1
- ระบบปฏิบัติการ Microsoft® Windows® 8
- ระบบปฏิบัติการ Microsoft® Windows® 7
- ระบบปฏิบัติการ Microsoft® Windows Vista®
- ระบบปฏิบัติการ Microsoft® Windows® XP
- ระบบปฏิบัติการ Microsoft® Windows® XP Professional x64 Edition
- ระบบปฏิบัติการ Microsoft® Windows Server® 2019
- ระบบปฏิบัติการ Microsoft® Windows Server® 2016
- ระบบปฏิบัติการ Microsoft® Windows Server® 2012 R2
- ระบบปฏิบัติการ Microsoft® Windows Server® 2012
- ระบบปฏิบัติการ Microsoft® Windows Server® 2008 R2
- ระบบปฏิบัติการ Microsoft® Windows Server® 2008
- ระบบปฏิบัติการ Microsoft® Windows Server® 2003 R2
- ระบบปฏิบัติการ Microsoft® Windows Server® 2003

Mac OS

ในคู่มือนี้ "Mac OS" ถูกใช้ในการอ้างถึง Mac OS X v10.6.8 หรือรุ่นใหม่กว่า

เครื่องหมายการค้า

- Epson Scan 2 software is based in part on the work of the Independent JPEG Group.
- libtiff
 - Copyright © 1988-1997 Sam Leffler
 - Copyright © 1991-1997 Silicon Graphics, Inc.
 - Permission to use, copy, modify, distribute, and sell this software and its documentation for any purpose is hereby granted without fee, provided that (i) the above copyright notices and this permission notice appear in all copies of the software and related documentation, and (ii) the names of Sam Leffler and Silicon Graphics may not be used in any advertising or publicity relating to the software without the specific, prior written permission of Sam Leffler and Silicon Graphics.
 - THE SOFTWARE IS PROVIDED "AS-IS" AND WITHOUT WARRANTY OF ANY KIND, EXPRESS, IMPLIED OR OTHERWISE, INCLUDING WITHOUT LIMITATION, ANY WARRANTY OF MERCHANTABILITY OR FITNESS FOR A PARTICULAR PURPOSE.
 - IN NO EVENT SHALL SAM LEFFLER OR SILICON GRAPHICS BE LIABLE FOR ANY SPECIAL, INCIDENTAL, INDIRECT OR CONSEQUENTIAL DAMAGES OF ANY KIND, OR ANY DAMAGES WHATSOEVER RESULTING FROM LOSS OF USE, DATA OR PROFITS, WHETHER OR NOT ADVISED OF THE POSSIBILITY OF DAMAGE, AND ON ANY THEORY OF LIABILITY, ARISING OUT OF OR IN CONNECTION WITH THE USE OR PERFORMANCE OF THIS SOFTWARE.
- QR Code is a registered trademark of DENSO WAVE INCORPORATED in Japan and other countries.
- Microsoft®, Windows®, Windows Server®, and Windows Vista® are registered trademarks of Microsoft Corporation.
- Apple, Mac, macOS, OS X, Bonjour, Safari, AirPrint, iPad, iPhone, iPod touch, and iTunes are trademarks of Apple Inc., registered in the U.S. and other countries.
- Use of the Works with Apple badge means that an accessory has been designed to work specifically with the technology identified in the badge and has been certified by the developer to meet Apple performance standards.
- Chrome, Google Play, and Android are trademarks of Google LLC.
- Adobe and Adobe Reader are either registered trademarks or trademarks of Adobe Systems Incorporated in the United States and/or other countries.
- Firefox is a trademark of the Mozilla Foundation in the U.S. and other countries.
- Mopria® and the Mopria® Logo are registered and/or unregistered trademarks and service marks of Mopria Alliance, Inc. in the United States and other countries. Unauthorized use is strictly prohibited.
- ประกาศแจ้งทั่วไป: ชื่อผลิตภัณฑ์อื่นๆ ที่ใช้ในที่นี้สำหรับวัตถุประสงค์การบ่งชี้เท่านั้น และไม่ได้เป็นเครื่องหมายการค้าของเจ้าของผลิตภัณฑ์แต่ละรายEpson ไม่ได้รับผิดชอบสิทธิ์ใดๆ หรือทั้งหมดของเครื่องหมายเหล่านั้น

ลิขสิทธิ์

ห้ามทำซ้ำ จัดเก็บในระบบที่เรียกดูได้ หรือส่งผ่านในรูปแบบใดๆ หรือโดยวิธีการใดๆ ไม่ว่าจะผ่านทางอิเล็กทรอนิกส์ ทางกล การถ่ายสำเนา การบันทึก หรืออื่นๆ ของส่วนหนึ่งส่วนใดของเนื้อหา นี้ โดยไม่ได้รับการอนุญาตเป็นลายลักษณ์อักษรจาก Seiko Epson Corporation การใช้ข้อมูลในเนื้อหาจะไม่เกี่ยวข้องกับคำขอขออนุญาตทางสิทธิบัตรใดๆ เราจะไม่รับผิดชอบใดๆ สำหรับความเสียหายที่มีผลมาจากการใช้ข้อมูลในเนื้อหา ข้อมูลที่อยู่ในคู่มือนี้ได้รับการออกแบบมาเฉพาะสำหรับใช้กับผลิตภัณฑ์ Epson เท่านั้น Epson จะไม่รับผิดชอบต่อการใช้ข้อมูลใดๆ ไปประยุกต์ใช้กับผลิตภัณฑ์อื่น

Seiko Epson Corporation และบริษัทในเครือจะไม่รับผิดชอบต่อผู้ซื้อผลิตภัณฑ์นี้สำหรับความเสียหาย การสูญเสีย ค่าใช้จ่าย ต้นทุน หรือค่าใช้จ่ายที่เกิดขึ้นของผู้ซื้อหรือบุคคลที่สามที่เป็นผลมาจากอุบัติเหตุ การใช้งานไม่ถูกต้องตามวัตถุประสงค์ หรือการใช้ในทางที่ผิดของผลิตภัณฑ์นี้ หรือการดัดแปลงแก้ไข ซ่อมแซม หรือแปลงผลิตภัณฑ์นี้โดยไม่ได้รับอนุญาต หรือ (ไม่รวมในประเทศสหรัฐอเมริกา) ไม่สามารถปฏิบัติตามคำแนะนำในการใช้งานและการบำรุงรักษาของ Seiko Epson Corporation อย่างเข้มงวด

Seiko Epson Corporation และบริษัทในเครือจะไม่รับผิดชอบต่อความเสียหาย หรือปัญหาใดๆ ที่เกิดขึ้นจากการใช้ตัวเลือกใดๆ หรือผลิตภัณฑ์สิ้นเปลืองใดๆ นอกเหนือจากที่ได้กำหนดว่าเป็นผลิตภัณฑ์เดิมของ Epson หรือผลิตภัณฑ์ที่ผ่านการรับรองของ Epson จาก Seiko Epson Corporation

Seiko Epson Corporation จะไม่ถือเป็นความรับผิดชอบต่อความเสียหายใดๆ ที่มีผลมาจากการรบกวนทางแม่เหล็กไฟฟ้าที่เกิดขึ้นจากการใช้งานสายอินเทอร์เฟซใดๆ ที่นอกเหนือจากที่ได้กำหนดว่าเป็นผลิตภัณฑ์ที่ผ่านการรับรองของ Epson จาก Seiko Epson Corporation

© 2023 Seiko Epson Corporation

เนื้อหาของคู่มือเล่มนี้ และข้อมูลจำเพาะของผลิตภัณฑ์นี้สามารถเปลี่ยนแปลงได้โดยไม่ต้องแจ้งให้ทราบ

คำแนะนำที่สำคัญ

คำแนะนำความปลอดภัย.....	13
ข้อแนะนำและค่าเตือนเกี่ยวกับเครื่องพิมพ์.....	14
ข้อควรทราบเกี่ยวกับรหัสผ่านผู้ดูแลระบบ.....	15
การป้องกันข้อมูลส่วนบุคคลของคุณ.....	17

คำแนะนำความปลอดภัย

อ่านและปฏิบัติตามคำแนะนำเหล่านี้เพื่อให้แน่ใจว่ามีการใช้งานเครื่องพิมพ์นี้อย่างปลอดภัยตรวจสอบให้แน่ใจว่าคุณได้รักษาคู่มือเล่มนี้ไว้อ้างอิงในอนาคตนอกจากนี้ โปรดตรวจให้แน่ใจว่าได้ปฏิบัติตามคำเตือนและคำแนะนำที่ท่าเครื่องหมายไว้บนเครื่องพิมพ์ด้วย

- สัญลักษณ์บางอย่างที่ใช้นบนเครื่องพิมพ์ของคุณ เพื่อให้มั่นใจถึงความปลอดภัย และการใช้งานเครื่องพิมพ์อย่างเหมาะสม เยี่ยมชมเว็บไซต์ต่อไปนี้ เพื่อเรียนรู้ความหมายของสัญลักษณ์ต่าง ๆ
<http://support.epson.net/symbols>
- ไขเฉพาะสายไฟที่มอบให้มากับเครื่องพิมพ์เท่านั้นและอย่าใช้สายไฟกับอุปกรณ์อื่น ใช้สายไฟอื่นกับเครื่องพิมพ์นี้หรือใช้สายไฟที่ให้มากับอุปกรณ์อื่นอาจมีผลทำให้เกิดไฟฟ้าดูดได้
- ตรวจสอบให้แน่ใจว่าสายไฟตรงตามมาตรฐานความปลอดภัยที่เกี่ยวข้องของท้องถิ่น
- ห้ามถอดประกอบ แกะไขดัดแปลง หรือพยายามในการซ่อมแซมสายไฟ ปลั๊ก ขดพิมพ์ ชุดสแกน หรือตัวเลือกอื่นใดด้วยตัวคุณเอง ยกเว้นตามที่ได้อธิบายไว้เฉพาะในคู่มือเครื่องพิมพ์เล่มนี้
- ถอดปลั๊กเครื่องพิมพ์ออกและอ้างอิงถึงการให้บริการโดยบุคคลากรฝ่ายบริการที่ได้รับการรับรองภายใต้สถานะดังต่อไปนี้:
สายไฟหรือปลั๊กเสียหาย; ของเหลวเข้าไปในเครื่องพิมพ์ เครื่องพิมพ์ตกลงมาและกรอบเสียหาย เครื่องพิมพ์ไม่ทำงานแบบปกติหรือแสดงการเปลี่ยนแปลงด้านประสิทธิภาพที่แตกต่างอย่างเห็นชัดออกมา อย่าปรับการควบคุมที่ไม่ได้ครอบคลุมไว้ในคำแนะนำในเล่มนี้
- วางเครื่องพิมพ์ใกล้กับจุดเสียบปลั๊กที่ผนังที่ปลั๊กสามารถถอดออกได้ง่าย
- อย่าวางหรือจัดเก็บเครื่องพิมพ์ไว้ด้านนอกอาคาร ใกล้กับสิ่งสกปรกหรือฝุ่น น้ำ แหล่งกำเนิดความร้อน หรือในสถานที่ตั้งที่มีการกระแทก สั่นสะเทือน อุณหภูมิหรือความชื้นสูง
- ดูแลเอาใจใส่อย่าให้ของเหลวหกลงบนเครื่องพิมพ์และไม่จัดการทำงานกับเครื่องพิมพ์ด้วยมือที่เปียก
- รักษาระยะห่างเครื่องพิมพ์อย่างน้อย 22 ซม. จากเครื่องกระตุ้นหัวใจด้วยไฟฟ้า คลื่นวิทยุจากเครื่องพิมพ์นี้อาจจะมีผลเชิงลบต่อการทำงานของเครื่องกระตุ้นหัวใจด้วยไฟฟ้า
- ถ้าน้ำจอล LCD เสียหาย ให้ติดต่อกับผู้แทนจำหน่ายของคุณ ถ้าน้ำยาผลึกแก้วหยดบนมือคุณ ให้ล้างออกให้สะอาดด้วยสบู่และน้ำ ถ้าน้ำยาผลึกแก้วเข้าตาคุณ ให้ล้างออกให้สะอาดด้วยน้ำทันที ถ้ามึมีปัญหารู้สึกไม่สบายหรือด้านสายตายังคงอยู่หลังจากการล้างออกอย่างทั่วถึงแล้ว ให้ไปพบแพทย์ทันที
- หลีกเลี่ยงการใช้โทรศัพท์ในระหว่างมีพายุฟ้าคะนอง อาจมีความเสี่ยงที่อยู่ห่างไกลของไฟฟ้าดูดจากฟ้าแลบ
- อย่าใช้โทรศัพท์ในการรายงานการรั่วไหลของก๊าซในบริเวณใกล้เคียงการรั่วไหล

คำแนะนำด้านความปลอดภัยสำหรับหมึก

- โปรดระมัดระวังอย่าสัมผัสกับหมึกใดๆ เมื่อคุณดำเนินการกับถังหมึก ฝาปิดถังหมึก และขวดหมึกที่เปิดไว้หรือฝาปิดขวดหมึก
 - ถ้าหมึกสัมผัสบนผิวหนังของคุณ ให้ล้างออกให้สะอาดทั่วถึงด้วยสบู่และน้ำ
 - ถ้าหมึกเข้าตาคุณ ให้ล้างออกทันทีด้วยน้ำสะอาด ถ้ามึมีปัญหารู้สึกไม่สบายหรือด้านสายตายังคงอยู่หลังจากการล้างออกอย่างทั่วถึงแล้ว ให้ไปพบแพทย์ทันที
 - ถ้าหมึกเข้าปากคุณ ให้ไปพบแพทย์ทันที
- อย่าถอดประกอบกล่องบำรุงรักษา มิฉะนั้นหมึกอาจจะเข้าตาหรือโดยผิวหนังคุณได้
- อย่าเขย่าขวดหมึกแรงเกินไป หรือให้ได้รับแรงกระแทกเนื่องจากอาจทำให้หมึกรั่วไหล
- รักษาขวดหมึกและกล่องบำรุงรักษาให้ห่างจากการเอื้อมถึงของเด็กเล็ก อย่าอนุญาตให้เด็กเล็กดื่มเครื่องดื่มจากขวดหมึก

ข้อแนะนำและคำเตือนเกี่ยวกับเครื่องพิมพ์



อ่านและปฏิบัติตามคำแนะนำเหล่านี้เพื่อหลีกเลี่ยงความเสียหายแก่เครื่องพิมพ์หรือทรัพย์สินของคุณ ตรวจสอบให้แน่ใจว่าคุณได้รักษาคู่มือเล่มนี้ไว้อ้างอิงในอนาคต

ข้อแนะนำและคำเตือนสำหรับการตั้งค่าเครื่องพิมพ์

- อย่าขัดขวางหรือปิดช่องระบายอากาศและช่องเปิดของเครื่องพิมพ์
- ใช้เพียงแหล่งกำเนิดไฟฟ้าที่บ่งชี้ไว้ในฉลากเครื่องพิมพ์เท่านั้น
- หลีกเลี่ยงการใช้จุดเสียบต่อปลั๊กบนวงจรเดียวกันกับระบบเครื่องถ่ายเอกสารหรือการควบคุมอากาศที่ปกติสลับสวิทช์เปิดปิดไปมา
- หลีกเลี่ยงจุดเสียบต่อปลั๊กไฟที่ควบคุมโดยสวิทช์ที่ผนังหรือตัวตั้งเวลาอัตโนมัติ
- รักษาระบบคอมพิวเตอร์ให้ห่างจากแหล่งกำเนิดที่อาจเกิดสัญญาณรบกวนแม่เหล็กไฟฟ้า เช่น ลำโพงหรือชุดฐานของโทรศัพท์แบบไม่มีสายไฟ
- สายไฟฟ้าจะต้องวางในตำแหน่งที่หลีกเลี่ยงการขัดสี การตัด การหลุด การโดนกดเป็นลอน และการหักงอ อย่าวางวัตถุบนด้านบนของสายไฟฟ้าและอย่าให้สายไฟฟ้าซ้อนกันเป็นชั้นหรือยาวเกินไป พึงระมัดระวังเป็นพิเศษในการรักษาสายไฟฟ้าให้ตรงที่ปลายและจุดที่สายไฟเข้าและออกจากหม้อแปลงไฟฟ้า
- ถ้าคุณใช้สายไฟแบบต่อเพิ่มขยายเข้ากับเครื่องพิมพ์ ตรวจสอบให้แน่ใจว่าพิกัดของแอมแปร์ทั้งหมดของอุปกรณ์ที่เสียบปลั๊กเข้าไปในสายไฟที่ต่อขยายเพิ่มนั้นไม่เกินพิกัดแอมแปร์ของสายไฟ นอกจากนี้ ตรวจสอบให้แน่ใจว่าพิกัดแอมแปร์ทั้งหมดของอุปกรณ์ทั้งหมดที่เสียบปลั๊กเข้าไปในสายไฟที่ต่อขยายเพิ่มนั้นไม่เกินพิกัดแอมแปร์ของจุดเสียบปลั๊กที่ผนัง
- ถ้าคุณวางแผนที่จะใช้เครื่องพิมพ์ในเยอรมนี การติดตั้งอาคารจะต้องป้องกันด้วยเซอร์กิตเบรกเกอร์ขนาด 10 หรือ 16 แอมแปร์ เพื่อให้การป้องกันการลัดวงจรและป้องกันกระแสไฟฟ้าเกินสำหรับเครื่องพิมพ์ได้
- เมื่อทำการเชื่อมต่อเครื่องพิมพ์เข้ากับคอมพิวเตอร์หรืออุปกรณ์อื่นๆ แล้วด้วยสายเคเบิล ตรวจสอบให้แน่ใจว่าการเรียงตัวของขั้วต่อถูกต้อง แต่ละขั้วต่อจะมีการเรียงตัวที่ถูกต้องหนึ่งแบบเท่านั้น การเสียบขั้วต่อในแบบที่การเรียงตัวผิดอาจทำความเสียหายให้แก่เครื่องพิมพ์ที่เชื่อมต่อด้วยสายเคเบิลได้
- วางเครื่องพิมพ์บนพื้นผิวที่เรียบ มั่นคงที่ต่อขยายออกมาจากฐานเดิมของเครื่องพิมพ์ในทุกทิศทาง เครื่องพิมพ์จะไม่ทำงานอย่างเหมาะสม ถ้ามีลักษณะวางเป็นมุมเอียง
- จัดให้มีพื้นที่ว่างด้านบนเครื่องพิมพ์สำหรับสายเคเบิลเพื่อที่คุณสามารถยกฝาครอบเอกสารได้เต็มที่
- เว้นพื้นที่ด้านหน้าของเครื่องพิมพ์ให้เพียงพอสำหรับกระดาษที่จะถูกดีดออกมา
- หลีกเลี่ยงการวางเครื่องพิมพ์ในสถานที่ที่มีการเปลี่ยนแปลงอุณหภูมิและความชื้นอย่างรวดเร็ว นอกจากนี้ รักษาระยะห่างของเครื่องพิมพ์จากแสงแดดส่องถึงโดยตรง แสงที่เข้มข้นหรือแหล่งกำเนิดความร้อน

ข้อแนะนำและคำเตือนสำหรับการใช้เครื่องพิมพ์

- อย่าเสียบวัตถุผ่านช่องใดๆ ในเครื่องพิมพ์
- อย่าเอามือของคุณเข้าไปในเครื่องพิมพ์ในระหว่างการพิมพ์
- อย่าสัมผัสกับสายเคเบิลสีขาวและหลอดหมึกดำในช่องเครื่องพิมพ์
- อย่าใช้ผลิตภัณฑ์แบบฉีดพ่นละอองที่ประกอบด้วยก๊าซที่ติดไฟได้กับด้านในหรือรอบๆ เครื่องพิมพ์ การกระทำดังกล่าวอาจเป็นสาเหตุของไฟไหม้ได้
- อย่าเลื่อนหัวพิมพ์ด้วยมือ มิฉะนั้นคุณอาจทำความเสียหายแก่เครื่องพิมพ์ได้
- ระมัดระวังอย่างวางมือหรือนิ้วมือของคุณทิ้งไว้ เมื่อทำการปิดชุดสแกนเนอร์
- อย่ากดแรงเกินไปบน กระจกสำหรับตัวสแกน เมื่อทำการวางต้นฉบับลงไป

- ❑ การใช้เครื่องพิมพ์อย่างต่อเนื่องเมื่อระดับหมึกอยู่ต่ำกว่าระดับเส้นขั้นต่ำ อาจทำให้เกิดความเสียหายแก่เครื่องพิมพ์ได้ เติมหมึกในถังหมึกไปที่ขีดระดับบนในขณะที่เครื่องพิมพ์ไม่ได้ทำงาน การแสดงผลระดับหมึกโดยประมาณที่ถูกต้อง ให้รีเซ็ตระดับหมึกหลังจากเติมหมึกในถังหมึก
- ❑ ปิดเครื่องพิมพ์โดยใช้ปุ่ม  เสมอ อย่าถอดปลั๊กไฟของเครื่องพิมพ์หรือปิดเครื่องที่จุดเสียบปลั๊กจนกว่าไฟบ่งชี้ที่  จะหยุดกระพริบ
- ❑ ถ้าคุณจะไม่ได้อาศัยเครื่องพิมพ์เป็นเวลานาน ตรวจสอบให้แน่ใจว่าได้ถอดปลั๊กไฟจากจุดเสียบปลั๊กแล้ว

ข้อแนะนำและคำเตือนสำหรับการใช้หน้าจอสัมผัส

- ❑ หน้าจอ LCD อาจประกอบด้วยจุดสว่างหรือมีดขนาดเล็กไม่กี่จุดและเนื่องจากคุณสมบัตินี้ของจอ อาจทำให้เกิดความสว่างที่ไม่สม่ำเสมอได้ ลักษณะเหล่านี้เป็นสิ่งที่ปกติและไม่ได้บ่งบอกถึงความเสียหายในหนทางใดๆ
- ❑ ให้ใช้ผ้าแห้ง นุ่มในการทำความสะอาดเท่านั้น อย่าใช้น้ำยาทำความสะอาดที่เป็นของเหลวหรือสารเคมี
- ❑ ฝาครอบด้านนอกของหน้าจอสัมผัสอาจจะแตกหักได้ หากได้รับแรงกระแทกหนัก ติดต่อกับผู้แทนจำหน่ายของคุณ หากพบพื้นผิวของแผงหน้าจอแตกเป็นชิ้นหรือแตกกร้าว และห้ามไปแตะต้องหรือพยายามที่จะถอดส่วนที่แตกหักออก
- ❑ กดหน้าจอสัมผัสเบา ๆ โดยใช้นิ้วมือ ห้ามใช้แรงกดหนัก ๆ หรือใช้เล็บในการใช้งาน
- ❑ ห้ามใช้วัตถุแหลมคมเช่น ปากกาลูกกลิ้งหรือดินสอพลาเยแหลม ในการใช้งาน
- ❑ การควมแน่นภายในหน้าจอสัมผัสเนื่องจากการเปลี่ยนแปลงอุณหภูมิโดยฉับพลันหรือความชื้นอาจทำให้ประสิทธิภาพการทำงานลดลง

ข้อแนะนำและคำเตือนในการใช้เครื่องพิมพ์กับการเชื่อมต่อแบบไร้สาย

- ❑ คลื่นวิทยุจากเครื่องพิมพ์อาจจะเป็นผลเชิงลบต่อการทำงานของอุปกรณ์อิเล็กทรอนิกส์ทางการแพทย์ ทำให้เกิดการรบกวนขัดข้องได้เมื่อใช้งานเครื่องพิมพ์ภายในโรงพยาบาลหรือใกล้กับอุปกรณ์ทางการแพทย์ ให้ปฏิบัติตามแนวทางปฏิบัติจากตัวแทนบุคคลากรที่ได้รับการรับรองของสถานประกอบการทางการแพทย์นั้น และปฏิบัติตามคำเตือนและแนวทางการใช้งานของอุปกรณ์ทางการแพทย์
- ❑ คลื่นวิทยุจากเครื่องพิมพ์อาจมีผลเชิงลบต่อการทำงานของอุปกรณ์ที่ทำงานแบบอัตโนมัติ เช่น ประตูอัตโนมัติ หรือระบบสัญญาณเตือนไฟไหม้ บางครั้งอาจนำไปสู่อุบัติเหตุเนื่องจากการทำงานขัดข้องได้เมื่อทำการใช้เครื่องพิมพ์นี้ใกล้กับอุปกรณ์ที่ควบคุมแบบอัตโนมัติ ให้ปฏิบัติตามคำเตือนและแนวทางการใช้งานของอุปกรณ์เหล่านั้น

ข้อแนะนำและคำเตือนสำหรับการขนส่ง หรือการเก็บเครื่องพิมพ์

- ❑ เมื่อทำการจัดเก็บหรือขนส่งเครื่องพิมพ์ ให้หลีกเลี่ยงการวางเอียง ให้ทำการวางแนวตั้งหรือหมุนให้ด้านบนตั้งขึ้น มิฉะนั้นหมึกอาจรั่วไหลได้
- ❑ ก่อนการขนส่งเครื่องพิมพ์ ตรวจสอบให้แน่ใจว่าหัวพิมพ์อยู่ในตำแหน่งเริ่มต้น (ด้านขวาไกลสุด)

ข้อควรทราบเกี่ยวกับรหัสผ่านผู้ดูแลระบบ

เครื่องพิมพ์นี้อนุญาตให้คุณตั้งรหัสผ่านผู้ดูแลระบบเพื่อป้องกันการเข้าถึงหรือเปลี่ยนแปลงการตั้งค่าอุปกรณ์และการตั้งค่าเครือข่ายในผลิตภัณฑ์โดยไม่ได้รับอนุญาตเมื่อเชื่อมต่อกับเครือข่าย

ค่าเริ่มต้นของรหัสผ่านผู้ดูแลระบบ

ค่าเริ่มต้นของรหัสผ่านผู้ดูแลระบบจะพิมพ์ไว้บนตัวผลิตภัณฑ์ตามภาพประกอบ ตำแหน่งของการติดป้ายกำกับจะขึ้นอยู่กับผลิตภัณฑ์ เช่น ที่ด้านข้างของฝาครอบเมื่อเปิดออก ที่ด้านหลัง หรือที่ด้านล่าง

ภาพประกอบต่อไปนี้เป็นตัวตัวอย่างของตำแหน่งการติดป้ายกำกับที่ด้านข้างของเครื่องพิมพ์เมื่อเปิดฝาครอบแล้ว

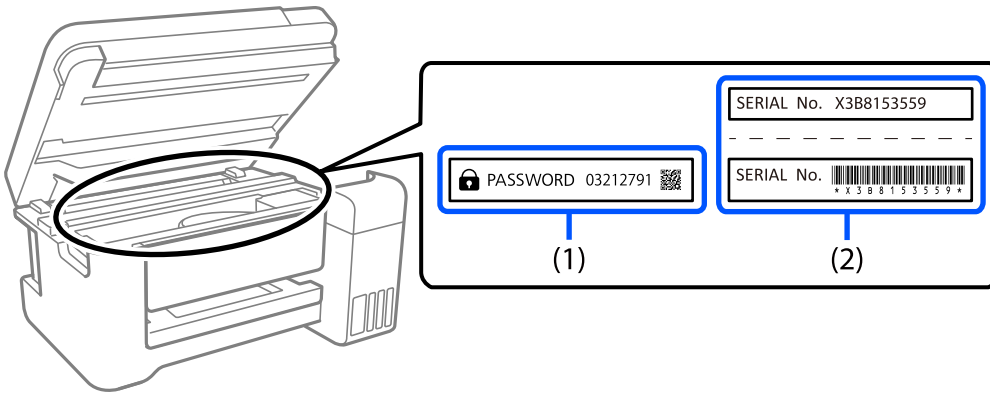

ถ้ามีป้ายกำกับ (1) และ (2) ติดมา ค่าที่อยู่ติด PASSWORD ที่เขียนไว้บนป้ายกำกับใน (1) คือค่าเริ่มต้น ในตัวอย่างนี้ ค่าเริ่มต้นคือ 03212791

ถ้ามีเฉพาะป้ายกำกับ (2) ติดมา หมายเลขซีเรียลที่พิมพ์ไว้บนป้ายกำกับใน (2) คือค่าเริ่มต้น ในตัวอย่างนี้ ค่าเริ่มต้นคือ X3B8153559

การเปลี่ยนรหัสผ่านผู้ดูแลระบบ

เพื่อเหตุผลด้านความปลอดภัย เราแนะนำให้เปลี่ยนรหัสผ่านเริ่มต้น

ซึ่งสามารถเปลี่ยนได้จาก Web Config และ Epson Device Admin เมื่อเปลี่ยนรหัสผ่าน ให้ตั้งรหัสผ่านด้วยตัวอักษร รวมตัวเลขและสัญลักษณ์แบบไบนารีเพียงน้อย 8 ตัว

ข้อมูลที่เกี่ยวข้อง

➔ ["การเรียกใช้ Web Config บนเว็บเบราว์เซอร์" บนหน้าที่ 257](#)

การทำงานที่คุณต้องป้อนรหัสผ่านผู้ดูแลระบบ

ถ้าคุณได้รับแจ้งให้ป้อนรหัสผ่านผู้ดูแลระบบเมื่อทำการดำเนินการต่อไปนี้ ให้ป้อนรหัสผ่านผู้ดูแลระบบที่ตั้งไว้บนเครื่องพิมพ์

- เมื่ออัปเดตเฟิร์มแวร์ของเครื่องพิมพ์จากคอมพิวเตอร์หรืออุปกรณ์สมาร์ท
- เมื่อเข้าสู่ระบบไปที่การตั้งค่าขั้นสูงของ Web Config
- เมื่อทำการตั้งค่าโดยใช้แอปพลิเคชัน เช่น Fax Utility ที่สามารถเปลี่ยนการตั้งค่าของเครื่องพิมพ์ได้

การเริ่มต้นรหัสผ่านผู้ดูแลระบบ

คุณสามารถย้อนกลับรหัสผ่านผู้ดูแลระบบไปที่การตั้งค่าเริ่มต้นโดยการเริ่มต้นการตั้งค่าเครือข่าย

ข้อมูลที่เกี่ยวข้อง

➔ “คืนค่าการตั้งค่าเริ่มต้น” บนหน้าที่ 272

การป้องกันข้อมูลส่วนบุคคลของคุณ

เมื่อคุณให้เครื่องพิมพ์แก่บุคคลอื่นหรือกำจัดทิ้ง ให้ลบข้อมูลส่วนบุคคลทั้งหมดที่จัดเก็บไว้ในหน่วยความจำของคุณ โดยการเลือกที่ การตั้งค่า > คืนค่าการตั้งค่าเริ่มต้น > ล้างข้อมูลและการตั้งค่าทั้งหมด บนแผงควบคุม

ชื่อชั้นส่วนและฟังก์ชันการทำงาน

ชื่อชั้นส่วนและฟังก์ชันการทำงาน.....19

ชื่อชิ้นส่วนและฟังก์ชันการทำงาน

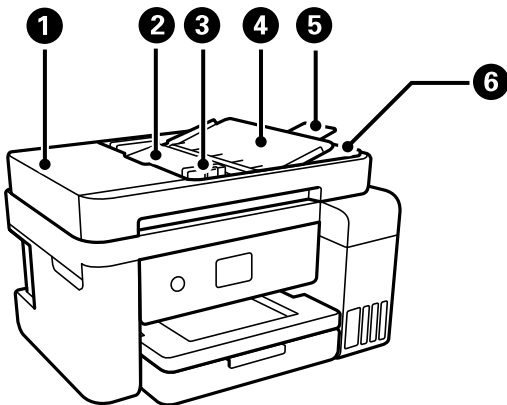

1	ฝาครอบ ADF (ตัวป้อนเอกสารอัตโนมัติ)	เปิดเมื่อทำการดึงต้นฉบับที่ติดขัดออกจากใน ADF
2	ถาดป้อนกระดาษของ ADF	ป้อนต้นฉบับเข้าไปโดยอัตโนมัติ
3	แนวจัดขอบ ADF	ป้อนต้นฉบับให้ตรงเข้าไปในเครื่องพิมพ์ เลื่อนไปมาไปยังขอบของต้นฉบับ
4	ที่รองเอกสารของ ADF	รองรับต้นฉบับ
5	ส่วนขยายของถาดกระดาษออกของ ADF	ยึดต้นฉบับขนาด legal ที่ถูกดึงออกมาจาก ADF ตรวจสอบให้แน่ใจว่าคุณได้ยึดสิ่งนี้ออกมาเมื่อทำการสแกนต้นฉบับขนาด legal โดยใช้ ADF
6	ถาดรับกระดาษออก ADF	ยึดต้นฉบับที่ถูกดึงออกมาจาก ADF

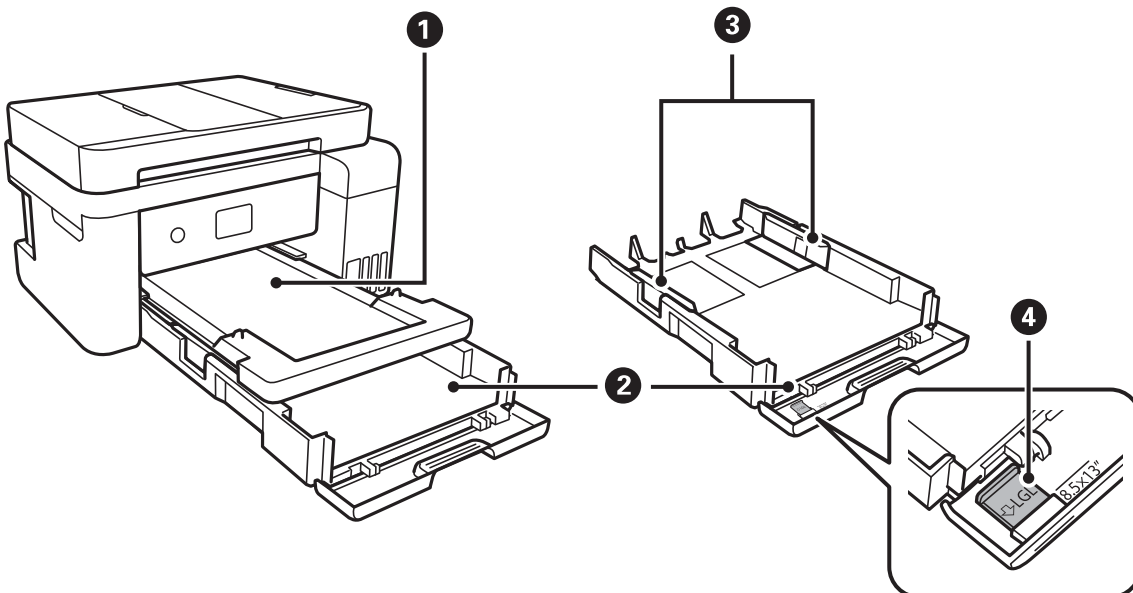

1	ถาดรับกระดาษออก	รองรับกระดาษที่ดึงออกมา
2	ถาดป้อนกระดาษ	ไหลกระดาษ
3	แนวจัดขอบ	ป้อนกระดาษให้ตรงเข้าไปในเครื่องพิมพ์ เลื่อนไปมาไปยังขอบของกระดาษ

4	ส่วนขยายตัวนำกระดาษ	เลื่อนออกเพื่อโหลดกระดาษขนาดใหญ่กว่า A4
---	---------------------	---

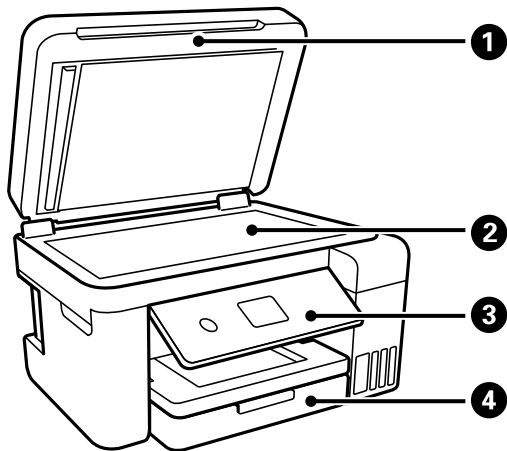

1	ฝาครอบเครื่องพิมพ์หลัก	บล็อแสงจากภายนอกในขณะที่ทำการสแกน
2	กระดาษสำหรับตัวสแกน	วางต้นฉบับ
3	แผงควบคุม	ให้คุณทำการตั้งค่าและเรียกใช้งานเครื่องพิมพ์นี้
4	ฝาครอบด้านหน้า	เปิดเพื่อโหลดกระดาษใน ถาดป้อนกระดาษ

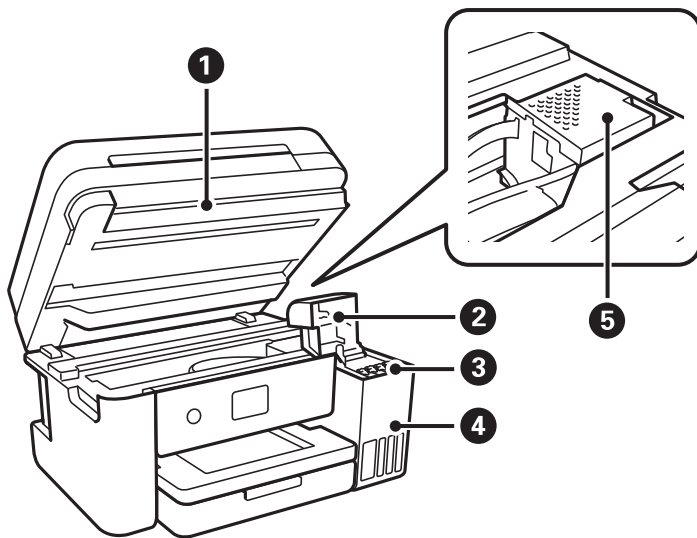

1	เครื่องสแกนเนอร์	สแกนต้นฉบับที่วางไว้ เปิดเพื่อเติมหมึกในถังหมึก หรือเพื่อนำกระดาษที่ติดออก ชุดนี้โดยปกติจะต้องปิด
2	ฝาครอบถังหมึก	เปิดและเติมหมึกในถังหมึก
3	ถังเก็บหมึก (ถังหมึก)	จ่ายหมึกไปยังหัวพิมพ์
4	ชุดถังหมึก	ประกอบด้วยถังหมึก
5	หัวพิมพ์	หมึกถูกฉีดออกมาจากหัวฉีดของหัวพิมพ์ด้านล่าง

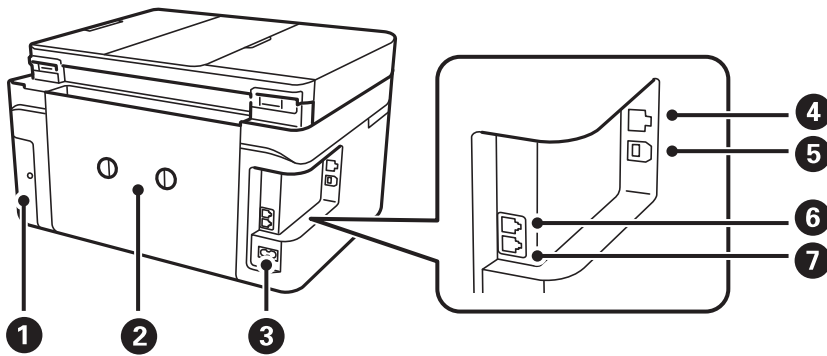

①	ฝาครอบกล่องบำรุงรักษา	นำออกมาเมื่อทำการเปลี่ยนกล่องบำรุงรักษา กล่องบำรุงรักษาเป็นกล่องบรรจุที่เก็บหมึกเสริมปริมาณน้อยมากไว้ในระหว่างการทำความสะอาดหรือการพิมพ์
②	ฝาครอบด้านหลัง	ถอดออกเมื่อนากระดาษที่ติดออก
③	เต้ารับสำหรับต่อสายไฟ	เชื่อมต่อกับสายไฟ
④	พอร์ต LAN	เชื่อมต่อกับสายเคเบิลของ LAN
⑤	พอร์ต USB	เชื่อมต่อสายเคเบิล USB เพื่อเชื่อมต่อกับคอมพิวเตอร์
⑥	พอร์ต EXT.	เชื่อมต่ออุปกรณ์โทรศัพท์ภายนอก
⑦	พอร์ต LINE	เชื่อมต่อสายโทรศัพท์

แนวทางไปยังแผงควบคุม

แผงควบคุม.....	23
การทำงานของหน้าจอแบบสัมผัส.....	23
การกำหนดค่าหน้าจอหลัก.....	24
การกำหนดค่าหน้าจอเมนู.....	26
การป้อนตัวอักษร.....	27
การดูภาพเคลื่อนไหว.....	27

แผงควบคุม

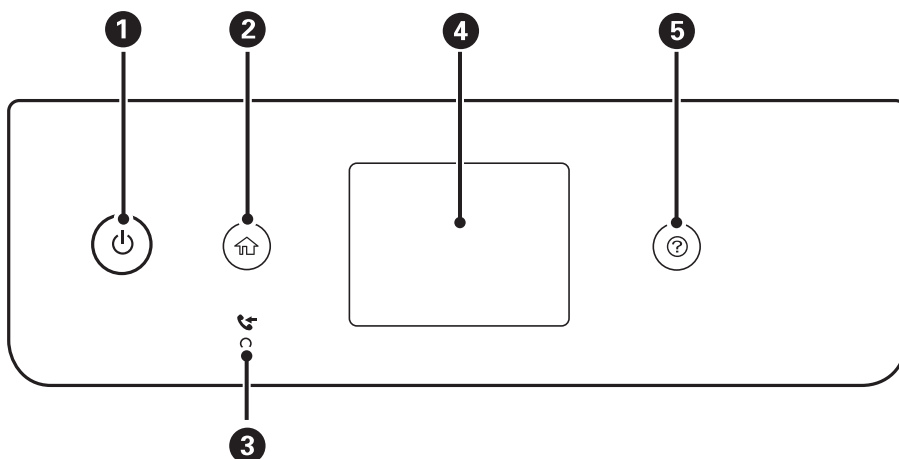

1	เปิดหรือปิดเครื่องพิมพ์ ถอดปลั๊กสายไฟหลังจากตรวจสอบแล้วว่าไฟบ่งชี้ของปุ่มพลังงานปิด
2	แสดงผลหน้าจอหลัก
3	เปิดเมื่อเอกสารที่ได้รับซึ่งยังไม่ได้อ่าน พิมพ์ หรือบันทึกถูกจัดเก็บไว้ในหน่วยความจำของเครื่องพิมพ์
4	แสดงผลเมนูและข้อความ
5	แสดงแนวทางแก้ไขปัญหาเมื่อคุณพบปัญหา

การทำงานของหน้าจอแบบสัมผัส

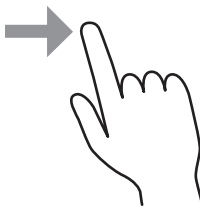
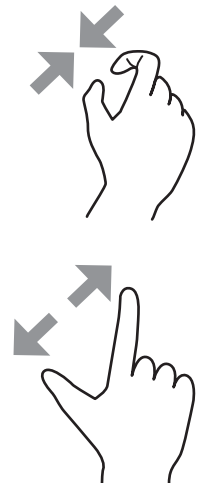

หน้าจอแบบสัมผัสทำงานได้กับการทำงานดังต่อไปนี้

แตะ		กดหรือเลือกรายการหรือไอคอน
ดัดนิ้ว		เลื่อนหน้าจออย่างรวดเร็ว

เลื่อน		กดค้างและย้ายรายการไปมา
หุบนิ้วเข้า กางนิ้วออก		ซูมเข้าหรือซูมออกของภาพตัวอย่างบนแผงควบคุมเมื่อทำการพิมพ์รูปถ่าย

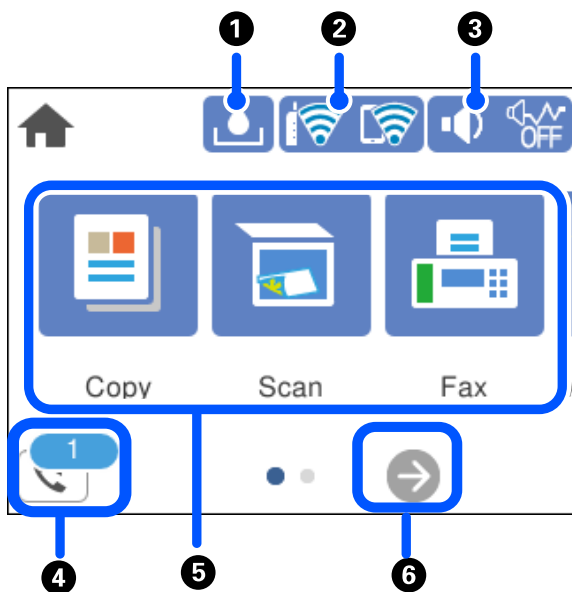





การกำหนดค่าหน้าจอลหลัก



1		แสดงผลหน้าจอล ความจุคงเหลือของ กล้องบำรุงรักษา คุณสามารถตรวจสอบอายุการใช้งานโดยประมาณของกล้องบำรุงรักษา
2		แสดงผลสถานะของการเชื่อมต่อเครือข่าย ดูรายละเอียดเพิ่มเติมที่ข้อมูลต่อไปนี้ "แนวทางไปสู่ไอคอนเครือข่าย" บนหน้าที่ 25

3		<p>แสดงผลหน้าจอ การตั้งค่าเสียง ของอุปกรณ์ คุณสามารถตั้งค่า ปิดเสียง และ โหมดเงียบ นอกจากนี้คุณยังสามารถเข้าถึงเมนู เสียง จากหน้าจอนี้ได้ นอกจากนี้คุณยังสามารถทำการตั้งค่านี้บนเมนู การตั้งค่า</p> <p>การตั้งค่า > การตั้งค่าทั่วไป > การตั้งค่าพื้นฐาน > เสียง</p> <div style="display: flex; border: 1px solid black;"> <div style="border-right: 1px solid black; padding: 5px;">   </div> <div style="padding: 5px;"> <p>บ่งบอกว่า โหมดเงียบ ถูกตั้งค่าไว้สำหรับเครื่องพิมพ์หรือไม่ เมื่อเปิดใช้งานคุณสมบัตินี้ เสียงที่เกิดจากการทำงานของเครื่องพิมพ์จะลดลง แต่ความเร็วการพิมพ์อาจช้าลงด้วย อย่างไรก็ตาม เสียงอาจไม่ลดลงโดยขึ้นอยู่กับประเภทกระดาษและคุณภาพการพิมพ์ที่เลือก</p> </div> </div> <div style="display: flex; border: 1px solid black; margin-top: 5px;"> <div style="border-right: 1px solid black; padding: 5px;">  </div> <div style="padding: 5px;"> <p>ระบุว่า ปิดเสียง ถูกตั้งค่าไว้สำหรับเครื่องพิมพ์</p> </div> </div>
4		<p>แสดงผลหน้าจอ รายละเอียดข้อมูลแฟกซ์ หมายเลขที่แสดงผลบ่งชี้จำนวนของแฟกซ์ที่ยังไม่ได้อ่านพิมพ์ หรือบันทึก</p>
5	<p>แสดงผลแต่ละเมนู</p> <ul style="list-style-type: none"> <input type="checkbox"/> ถ่ายเอกสาร อนุญาตให้คุณสามารถถ่ายสำเนาเอกสาร <input type="checkbox"/> สแกน อนุญาตให้คุณสแกนเอกสาร และบันทึกไปยังคอมพิวเตอร์ <input type="checkbox"/> แฟกซ์ อนุญาตให้คุณส่งแฟกซ์ <input type="checkbox"/> การบำรุงรักษา แสดงเมนูที่แนะนำเพื่อปรับปรุงคุณภาพของผลงานพิมพ์ของคุณ เช่น การล้างหัวฉีดอุดตันโดยการพิมพ์รูปแบบการตรวจสอบหัวฉีด และการทำความสะอาดหัวพิมพ์ และการปรับปรุงภาพเบลหรือแถบเส้นในผลงานพิมพ์ของคุณโดยการปรับแนวหัวพิมพ์ นอกจากนี้คุณยังสามารถทำการตั้งค่านี้บนเมนู การตั้งค่า <input type="checkbox"/> การตั้งค่า อนุญาตให้คุณสามารถตั้งค่าที่เกี่ยวข้องกับการบำรุงรักษา การตั้งค่าเครื่องพิมพ์ และการตั้งค่าการทำงาน 	<p>การตั้งค่า > การบำรุงรักษา</p>
6		<p>เลื่อนหน้าจอไปทางขวา</p>





แนวทางไปสู่ไอคอนเครือข่าย

	<p>เครื่องพิมพ์ไม่ได้เชื่อมต่อกับเครือข่ายแบบใช้สาย (อีเธอร์เน็ต) หรือยกเลิกการตั้งค่า</p>
	<p>เครื่องพิมพ์ถูกเชื่อมต่อกับเครือข่ายแบบใช้สาย (อีเธอร์เน็ต)</p>
	<p>เครื่องพิมพ์ไม่ได้เชื่อมต่อกับเครือข่ายแบบไร้สาย (Wi-Fi)</p>
	<p>เครื่องพิมพ์กำลังค้นหา SSID ที่อยู่ IP ที่ไม่ได้ตั้งค่า หรือมีปัญหาเกี่ยวกับเครือข่ายแบบไร้สาย (Wi-Fi)</p>
	<p>เครื่องพิมพ์เชื่อมต่อกับเครือข่ายแบบไร้สาย (Wi-Fi) จำนวนของแท่งบ่งชี้ถึงความแข็งแกร่งของสัญญาณของการเชื่อมต่อ ยังมีแท่งมาก การเชื่อมต่อก็ยังแข็งแกร่งมาก</p>
	<p>เครื่องพิมพ์ไม่ได้เชื่อมต่อกับเครือข่ายแบบไร้สาย (Wi-Fi) ในโหมด Wi-Fi Direct (AP แบบง่าย)</p>

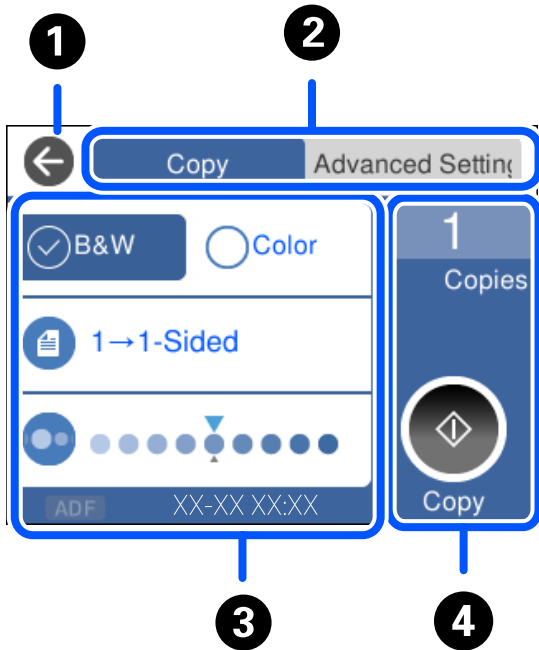
	เครื่องพิมพ์เชื่อมต่อกับเครือข่ายแบบไร้สาย (Wi-Fi) ในโหมด Wi-Fi Direct (AP แบบง่าย)
---	---

การกำหนดค่าหน้าจอบนเมนู



❶	กลับไปยังหน้าจอก่อนหน้านี้				
❷	สลับไปมาระหว่างรายการของการตั้งค่าโดยใช้แท็บ แท็บ การตั้งค่าขั้นสูง แสดงรายการอื่นๆ ที่คุณสามารถตั้งค่าเป็นรายการจำเป็น				
❸	<p>แสดงผลรายการของการตั้งค่า เมื่อ  แสดงขึ้นมา คุณดูข้อมูลเพิ่มเติมได้โดยการเลือกไอคอน ทำการตั้งค่าโดยเลือก รายการ หรือการเพิ่มเครื่องเลือกรายการ</p> <p>รายการที่เป็นสีเทาไม่พร้อมใช้งาน เลือกรายการเพื่อตรวจสอบเหตุผลที่ไม่สามารถใช้งานได้</p> <p>ถ้ามีปัญหาใดๆ เกิดขึ้น  จะแสดงขึ้นมาบนรายการ เลือกไอคอนเพื่อตรวจสอบวิธีการแก้ไขปัญหา</p>				
❹	<p>เริ่มการทำงานโดยใช้การตั้งค่าปัจจุบัน รายการที่ไฮ้ได้จะแปรผันโดยขึ้นอยู่กับเมนู</p> <table border="1" style="width: 100%; border-collapse: collapse;"> <tr> <td style="width: 15%; text-align: center;">สำเนา</td> <td>แสดงผลแบนพิมพ์บนหน้าจอให้คุณป้อนจำนวนของสำเนาได้</td> </tr> <tr> <td style="text-align: center;"></td> <td>เริ่มการพิมพ์ การถ่ายสำเนา การสแกน หรือการส่งแฟกซ์</td> </tr> </table>	สำเนา	แสดงผลแบนพิมพ์บนหน้าจอให้คุณป้อนจำนวนของสำเนาได้		เริ่มการพิมพ์ การถ่ายสำเนา การสแกน หรือการส่งแฟกซ์
สำเนา	แสดงผลแบนพิมพ์บนหน้าจอให้คุณป้อนจำนวนของสำเนาได้				
	เริ่มการพิมพ์ การถ่ายสำเนา การสแกน หรือการส่งแฟกซ์				

การป้อนตัวอักษร

คุณสามารถป้อนตัวอักษรและสัญลักษณ์โดยใช้แป้นพิมพ์บนหน้าจอเมื่อคุณทำการตั้งค่าเครือข่ายและอื่น ๆ

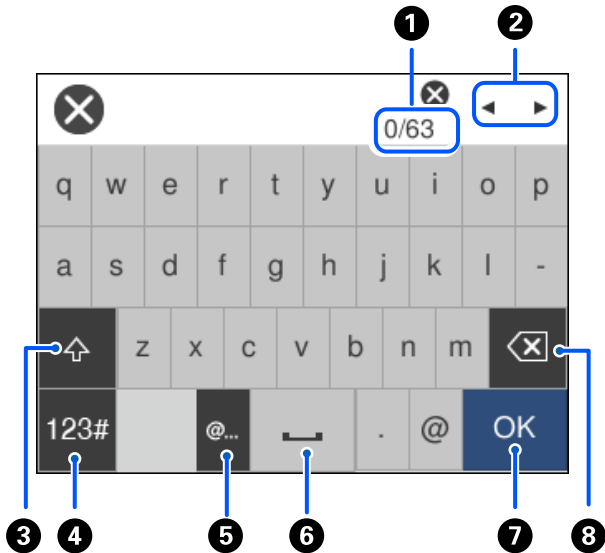

1	ระบุจำนวนนับของตัวอักษร
2	เลื่อนเคอร์เซอร์ไปยังตำแหน่งป้อนเข้า
3	สลับระหว่างตัวพิมพ์ใหญ่และเล็ก
4	สลับชนิดตัวอักษร ABC: พยัญชนะ 123#: ตัวเลขและสัญลักษณ์
5	ป้อนที่อยู่โดเมนอีเมล หรือ URL ที่ใช้บ่อยด้วยการเลือกการ
6	เว้นวรรค
7	ป้อนตัวอักษร
8	ลบตัวอักษรทางซ้าย ลบตัวอักษรทางขวาเมื่อเคอร์เซอร์อยู่ที่จุดเริ่มต้นของบรรทัด และไม่มีตัวอักษรทางซ้าย

การดูภาพเคลื่อนไหว

คุณสามารถดูภาพเคลื่อนไหวของคู่มือการใช้งานบนหน้าจอ LCD เช่น การไหลตกกระดาศ หรือการถอดกระดาศที่ติดออก

เลือก (?): แสดงหน้าจอวิธีใช้ เลือกที่ วิธี แล้วเลือกการที่คุณต้องการดู

- แต่ที่ วิธี ด้านล่างสุดของหน้าจอการทำงาน: แสดงภาพเคลื่อนไหวตามเนื้อหาขึ้นมา

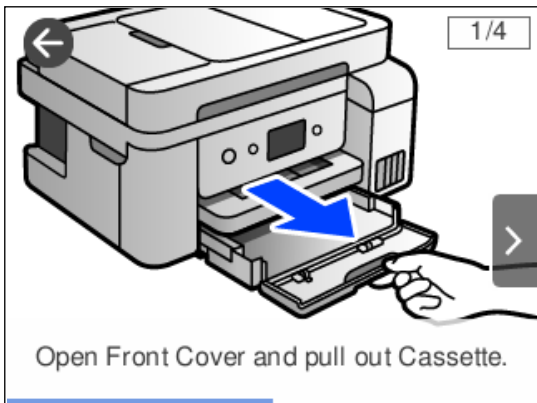

การไหลดกระดาษ

ข้อควรระวังในการจัดการกระดาษ.....	30
การตั้งค่าขนาดและประเภทกระดาษ.....	30
การไหลดกระดาษ.....	32

ข้อควรระวังในการจัดการกระดาษ

- ❑ อ่านเอกสารคำแนะนำที่ให้มาพร้อมกับเครื่องพิมพ์
- ❑ เพื่อให้ได้ผลงานพิมพ์คุณภาพสูงด้วยกระดาษของแท้ของ Epson ให้ใช้กระดาษในสภาพแวดล้อมที่ระบุไว้ในเอกสารคู่มือที่ให้มาเกี่ยวกับกระดาษ
- ❑ แฝ่กระดาษออกคล้ายพัดและจัดแนวขอบของกระดาษก่อนการโหลดเข้าไป อย่าแผ่คล้ายพัดหรือทำให้โค้งงอของกระดาษรูปถ่าย การกระทำเช่นนั้น อาจทำความเสียหายแก่ด้านที่สามารถพิมพ์ได้

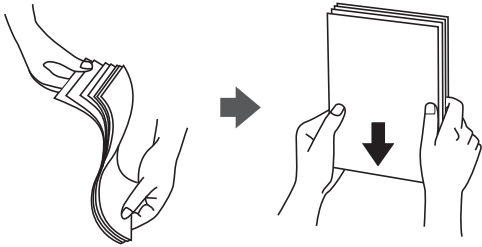

- ❑ ถ้ากระดาษโค้งงอ ให้ปรับให้แบนราบ หรือตัดโค้งในทิศทางตรงกันข้ามก่อนการโหลดเข้าไป การพิมพ์บนกระดาษที่โค้งงออาจเป็นสาเหตุของกระดาษติดขัดและเป็นรอยเปื้อนบนภาพพิมพ์ออกมา



- ❑ ปัญหาการป้อนกระดาษอาจเกิดขึ้นบ่อยครั้งสำหรับการพิมพ์ 2 ด้านด้วยตัวเองในขณะที่ทำการพิมพ์ด้านหนึ่งของกระดาษที่พิมพ์ล่วงหน้าแล้ว ลดจำนวนแผ่นของกระดาษลงครึ่งหนึ่งหรือน้อยกว่า หรือโหลดกระดาษหนึ่งที่ละแผ่นถ้ายังพบปัญหากระดาษติด
- ❑ ตรวจสอบให้แน่ใจว่าคุณกำลังใช้กระดาษเกรดแนวยาว หาก你不แน่ใจว่ากำลังใช้กระดาษประเภทใดอยู่ ให้ตรวจสอบกล่องบรรจุกระดาษหรือติดต่อบริษัทผู้ผลิตเพื่อยืนยันข้อมูลจำเพาะของกระดาษ
- ❑ แฝ่กระดาษของจดหมายออกคล้ายพัดและจัดแนวขอบของกระดาษของจดหมายก่อนการโหลดเข้าไป เมื่อกระดาษของจดหมายซ้อนกันมีอากาศเข้าไปแทรก ให้กดลงให้แบนราบก่อนจะโหลดเข้าไป

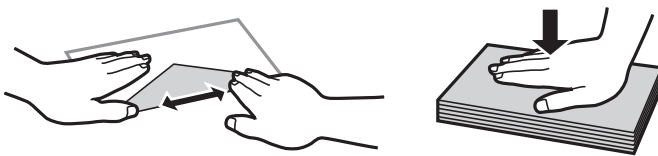

การตั้งค่าขนาดและประเภทกระดาษ

ถ้าคุณลงทะเบียนขนาดและประเภทกระดาษบนหน้าจอที่ปรากฏขึ้นเมื่อคุณใส่กระดาษ เครื่องพิมพ์จะแจ้งให้คุณทราบเมื่อข้อมูลที่ลงทะเบียนและการตั้งค่าการพิมพ์แตกต่างกัน การดำเนินการจะป้องกันไม่ให้คุณสูญเสียกระดาษและหมึกโดยการช่วยให้มั่นใจว่าคุณจะไม่พิมพ์บนกระดาษในขนาดที่ไม่ถูกต้อง หรือพิมพ์สีที่ไม่ถูกต้องเนื่องจากการตั้งค่าที่ไม่ตรงกับประเภทกระดาษ

หน้าจอนี้จะไม่แสดงขึ้นหากคุณสามารถเปิดใช้งาน การแสดงผลการติดตั้ง กระดาษอัตโนมัติ หากคุณสามารถเปิดใช้งานคุณสมบัตินี้ คุณไม่สามารถพิมพ์จาก iPhone, iPad หรือ iPod touch โดยใช้ AirPrint

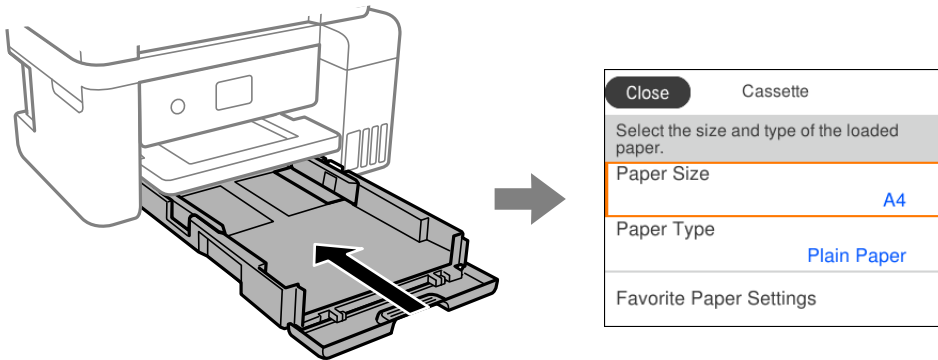

ถ้าขนาดและประเภทกระดาษที่ปรากฏขึ้นต่างไปจากกระดาษที่โหลดเข้า ให้เลือกรายการเพื่อเปลี่ยนแปลง ถ้าการตั้งค่าตรงกับกระดาษที่โหลดเข้า ให้ปิดหน้าจอ

หมายเหตุ:

คุณยังสามารถแสดงผลหน้าจอการตั้งค่าขนาดกระดาษและประเภทกระดาษโดยการเลือก การตั้งค่า > การตั้งค่าทั่วไป > การตั้งค่าเครื่องพิมพ์ > การตั้งค่าแหล่งที่มาของกระดาษ > การตั้งค่ากระดาษ

ข้อมูลที่เกี่ยวข้อง

➔ "การแสดงผลการติดตั้ง กระดาษอัตโนมัติ:" บนหน้าที่ 261

รายชื่อของประเภทกระดาษ

เพื่อให้ได้ผลการพิมพ์ที่ดีที่สุด ให้เลือกประเภทกระดาษที่เหมาะสมกับกระดาษจริง

ชื่อสื่อตัวกลาง	ประเภทสื่อตัวกลาง	
	แผงควบคุม	ไดรเวอร์เครื่องพิมพ์
Epson Bright White Ink Jet Paper	กระดาษธรรมดา	กระดาษธรรมดา
Epson Ultra Glossy Photo Paper	มันเงาพิเศษ	กระดาษเอปสัน Ultra Glossy
Epson Premium Glossy Photo Paper Epson Value Glossy Photo Paper	เคลือบเงา ระดับพรีเมียม	กระดาษเอปสันผิวมันคุณภาพสูง
Epson Premium Semigloss Photo Paper	กึ่งเงา ระดับพรีเมียม	กระดาษเอปสันผิวกึ่งมันกึ่งด้าน
Epson Photo Paper Glossy	มันเงา	กระดาษผิวมัน
Epson Matte Paper-Heavyweight Epson Double-Sided Matte Paper	ผิวด้าน	กระดาษเอปสันผิวด้าน
Epson Photo Quality Ink Jet Paper Epson Double-sided Photo Quality Ink Jet Paper Epson Photo Quality Self Adhesive Sheets	กระดาษภาพถ่ายแบบอิงค์เจ็ท	กระดาษอิงค์เจ็ทเคลือบพิเศษ

การโหลดกระดาษ

คุณสามารถโหลดกระดาษหรือซองโดยดูที่ภาพเคลื่อนไหวที่แสดงขึ้นบนหน้าจอ LCD ของเครื่องพิมพ์

เลือก  จากนั้นเลือก วิธี > ใส่กระดาษ

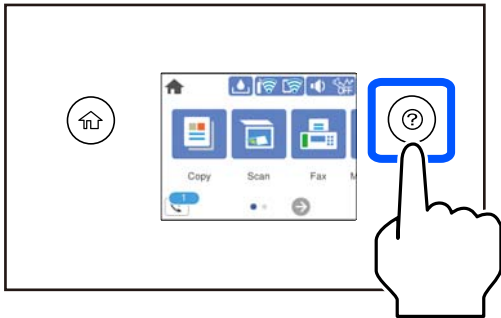

หากคุณต้องการหยุดการดูภาพเคลื่อนไหว ให้ปิดหน้าจอ

ข้อมูลที่เกี่ยวข้อง

➔ "การตั้งค่าขนาดและประเภทกระดาษ" บนหน้าที่ 30

ข้อควรระวังในขณะโหลดกระดาษหัวจดหมาย

- สำหรับกระดาษหัวจดหมาย ให้เลือก หัวจดหมาย เป็นประเภทกระดาษ
- สำหรับกระดาษหัวจดหมาย ถ้าคุณพิมพ์บนกระดาษที่มีขนาดเล็กกว่าการตั้งค่าในไดรฟ์เวอร์เครื่องพิมพ์ เครื่องพิมพ์อาจพิมพ์เลยขอบของกระดาษซึ่งอาจทำให้เกิดรอยเปื้อนหมึกบนผลงานพิมพ์ของคุณ และมีหมึกส่วนเกินอยู่ในเครื่องพิมพ์ ตรวจสอบให้แน่ใจว่าคุณได้เลือกการตั้งค่าขนาดกระดาษที่ถูกต้อง
- การพิมพ์ 2 ด้านและการพิมพ์แบบไร้ขอบไม่สามารถใช้ได้สำหรับกระดาษหัวจดหมาย อย่างไรก็ตาม ความเร็วของการพิมพ์อาจจะต่ำลง

การวางต้นฉบับ

การวางต้นฉบับ.....	34
ต้นฉบับไม่รองรับโดย ADF.....	35

การวางต้นฉบับ

วางต้นฉบับบนกระจกสำหรับตัวสแกนหรือ ADF

คุณสามารถวางต้นฉบับหลายรายการใน ADF

ทำตามขั้นตอนด้านล่างเพื่อดูภาพเคลื่อนไหวสำหรับการวางต้นฉบับ

เลือก  จากนั้นเลือก **วิธี > วางต้นฉบับ** เลือกวิธีการวางต้นฉบับที่คุณต้องการจะดู เลือก **เสร็จสิ้น** เพื่อปิดหน้าต่างภาพเคลื่อนไหว

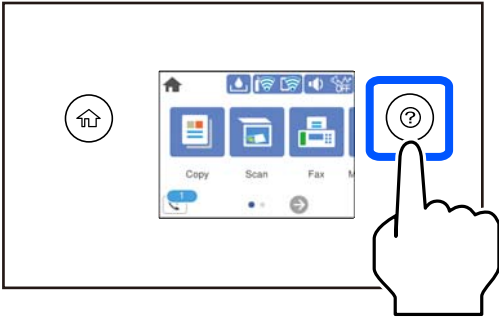

เมื่อใช้กระจกสำหรับตัวสแกน

ข้อควรระวัง:

ระมัดระวังอย่างวางมือหรือนิ้วมือของคุณทิ้งไว้ เมื่อทำการปิดฝาครอบเครื่องพิมพ์หลัก มิฉะนั้นคุณอาจได้รับบาดเจ็บได้

ข้อความที่สำคัญ:

- เมื่อทำการวางต้นฉบับขนาดหน้า เช่นหนังสือ ให้ป้องกันแสงจากภายนอกส่องเข้ามาโดยตรงบนกระจกสำหรับตัวสแกน
- อย่าใช้แรงกดบนกระจกสำหรับตัวสแกนหรือฝาครอบเครื่องพิมพ์หลักมากเกินไป มิฉะนั้น อาจทำให้เกิดความเสียหายได้

หมายเหตุ:

- ถ้ามีเศษสิ่งสกปรกหรือเศษผงใดๆ บนกระจกสำหรับตัวสแกน ช่วงการสแกนอาจขยายเพื่อให้รวมเข้าไปด้วย ทำให้ภาพของต้นฉบับอาจเลื่อนตำแหน่งหรือลดขนาด นำเศษขยะและเศษกระดาษออกจากกระจกสำหรับตัวสแกนก่อนการสแกน

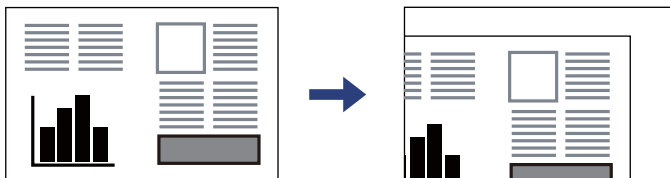

- ช่วงระยะ 1.5 มม. จากมุมของกระจกสำหรับตัวสแกนจะไม่ถูกสแกน
- เมื่อต้นฉบับถูกวางใน ADF และบนกระจกสำหรับตัวสแกน การจัดอันดับงานจะให้แก่อนต้นฉบับใน ADF ก่อน
- ถ้าคุณทิ้งต้นฉบับไว้บนกระจกสำหรับตัวสแกนเป็นเวลานาน ต้นฉบับนั้นอาจจะติดแน่นกับผิวของกระจกได้

เมื่อใช้ ADF

! ข้อความที่สำคัญ:

- ❑ อย่าไหลดต้นฉบับเหนือเส้นแต่ให้อยู่ใต้สัญลักษณ์สามเหลี่ยมด้านในของแนวขอบนำของ ADF

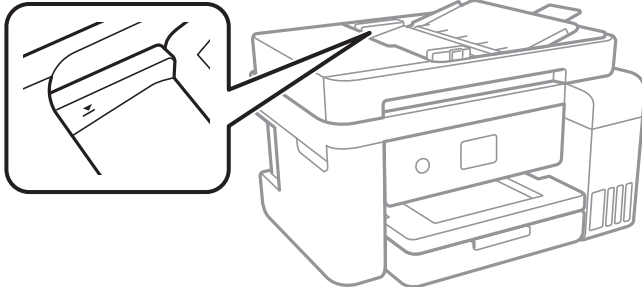

- ❑ อย่าเพิ่มต้นฉบับเข้าไปในขณะที่ทำการสแกน

ข้อมูลที่เกี่ยวข้อง

- ➔ "ต้นฉบับไม่รองรับโดย ADF" บนหน้าที่ 35

ต้นฉบับไม่รองรับโดย ADF

! ข้อความที่สำคัญ:

อย่าถ่ายภาพถ่ายหรืองานศิลปะต้นฉบับที่มีค่าลงใน ADF การป้อนไม่ถูกต้องอาจทำให้ต้นฉบับยับย่นหรือเสียหายได้ ให้สแกนเอกสารเหล่านี้บนกระจกสำหรับตัวสแกนแทน

เพื่อป้องกันกระดาษติดขัด ให้หลีกเลี่ยงการวางต้นฉบับต่อไปนี้ใน ADF สำหรับต้นฉบับประเภทนี้ ให้ใช้กระจกสำหรับตัวสแกน

- ❑ ต้นฉบับที่บิดเบี้ยว พับทบ ยับย่น เสื่อมสภาพ หรือโค้งงอ
- ❑ ต้นฉบับที่มีรูเจาะเข้าแฟ้ม
- ❑ ต้นฉบับที่ยึดด้วยแถบกาว ลวดเย็บ คลิปกระดาษ ฯลฯ
- ❑ ต้นฉบับที่มีสติ๊กเกอร์หรือฉลากติดแน่นอยู่ด้วย
- ❑ ต้นฉบับที่ถูกตัดโดยไม้ปกตหรือไม้ไต้มนี่ถูกต้อง
- ❑ ต้นฉบับที่ถูกกาวยึดด้วยกัน
- ❑ OHP, กระดาษฉลากแบบถ่ายเทความร้อน หรือกระดาษคาร์บอน

การพิมพ์

การพิมพ์ดอกสาร.....	37
การพิมพ์บนซอง.....	63
การพิมพ์หน้าเว็บ.....	64
การพิมพ์โดยใช้บริการระบบคลาวด์.....	65

การพิมพ์ดอกสาร

การพิมพ์จากเครื่องคอมพิวเตอร์ — Windows

การพิมพ์โดยใช้การตั้งค่าอย่างง่าย

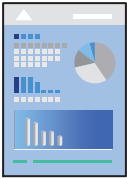

หมายเหตุ:

การทำงานที่แตกต่างขึ้นอยู่กับแอปพลิเคชัน ดูที่วิธีใช้ของแอปพลิเคชันสำหรับรายละเอียด

1. ใส่กระดาษเข้าไปในเครื่องพิมพ์
"การโหลดกระดาษ" บนหน้าที่ 32
2. เปิดไฟล์ที่คุณต้องการพิมพ์
3. เลือก พิมพ์ หรือ ตั้งค่าพิมพ์ จากเมนู ไฟล์
4. เลือกเครื่องพิมพ์ของคุณ
5. เลือก การกำหนดลักษณะ หรือ คุณสมบัติ เพื่อเข้าสู่หน้าต่างไดรเวอร์เครื่องพิมพ์

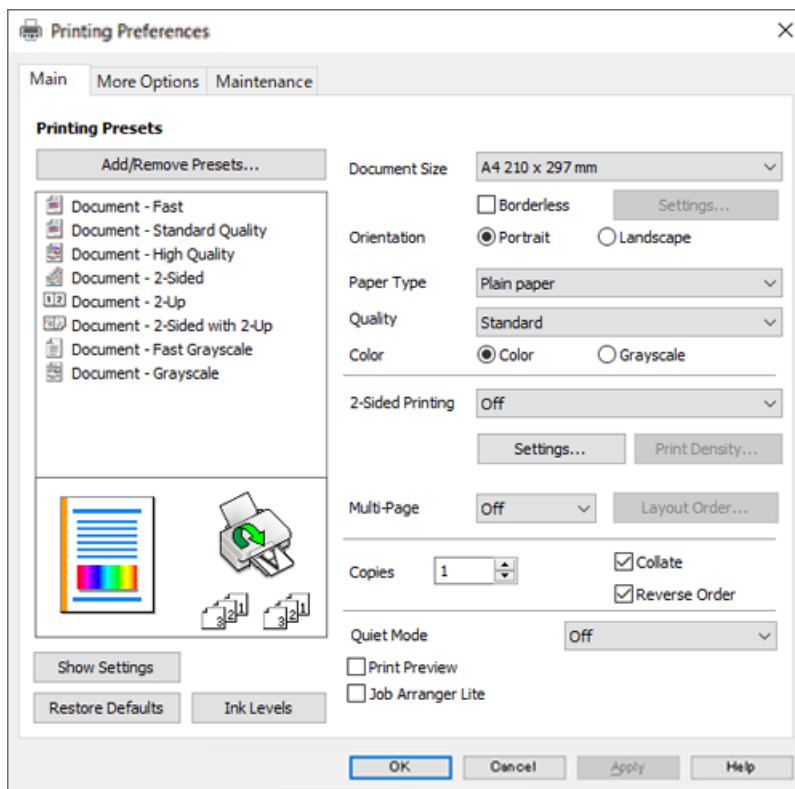

6. เปลี่ยนแปลงการตั้งค่าตามที่จำเป็น

คุณสามารถดูที่วิธีใช้ทางออนไลน์สำหรับคำอธิบายของรายการการตั้งค่า คลิกขวาที่รายการจะแสดง คำแนะนำออกมา

7. คลิกที่ **OK** เพื่อปิดหน้าต่างไดรเวอร์เครื่องพิมพ์

8. คลิกที่ **พิมพ์**

ข้อมูลที่เกี่ยวข้อง

➔ “กระดาษที่ใช้ได้และความจุ” บนหน้าที่ 246

➔ “รายชื่อของประเภทกระดาษ” บนหน้าที่ 31

การเพิ่มการตั้งค่าล่วงหน้าของเครื่องพิมพ์เพื่อการพิมพ์ที่ง่าย

หากคุณสร้างการตั้งค่าล่วงหน้าของคุณเองสำหรับการตั้งค่าที่ใช้บ่อยบนไดรเวอร์เครื่องพิมพ์แล้ว คุณสามารถพิมพ์ได้ง่ายดายโดยการเลือกค่าที่ตั้งไว้ล่วงหน้าจากรายชื่อ

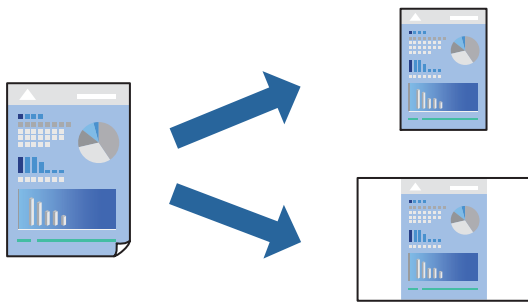

1. จากแท็บ **ระบบการพิมพ์** หรือ **ลักษณะการพิมพ์** ของไดรเวอร์เครื่องพิมพ์ ตั้งค่าแต่ละรายการ (เช่น **ขนาดกระดาษ** และ **ชนิดกระดาษ**)

2. คลิกที่ **เพิ่ม/ลบ** เพื่อกำหนด ใน **ทางลัดการพิมพ์**

3. ป้อน **ชื่อ** และ หากจำเป็น ให้ป้อนข้อคิดเห็น

4. คลิกที่ **บันทึก**

หมายเหตุ:

ในการลบการตั้งค่าล่วงหน้าที่เพิ่มเข้ามา ให้คลิกที่ **เพิ่ม/ลบ** เพื่อกำหนด เลือกชื่อการตั้งค่าล่วงหน้าที่คุณต้องการลบทิ้งจากรายชื่อ และหลังจากนั้นลบทิ้ง

5. คลิกที่ **พิมพ์**

ครั้งถัดไปที่คุณต้องการพิมพ์โดยใช้การตั้งค่าเดียวกัน ให้เลือกชื่อค่าที่ตั้งไว้ล่วงหน้าที่ตั้งไว้จาก **ทางลัดการพิมพ์** แล้วคลิก **OK**

ข้อมูลที่เกี่ยวข้อง

➔ “การโหลดกระดาษ” บนหน้าที่ 32

➔ “การพิมพ์โดยใช้การตั้งค่าอย่างง่าย” บนหน้าที่ 37

การพิมพ์ 2 ด้าน

คุณสามารถใช้วิธีใดวิธีหนึ่งต่อไปนี้ในการพิมพ์บนทั้งสองด้านของกระดาษ

- การพิมพ์ 2 ด้านแบบอัตโนมัติ
- การพิมพ์ 2 ด้านแบบแมนวล

เมื่อเครื่องพิมพ์ได้เสร็จงานการพิมพ์หน้าแรกแล้ว ให้พลิกกระดาษอีกหน้าเพื่อพิมพ์บนอีกหน้าหนึ่ง

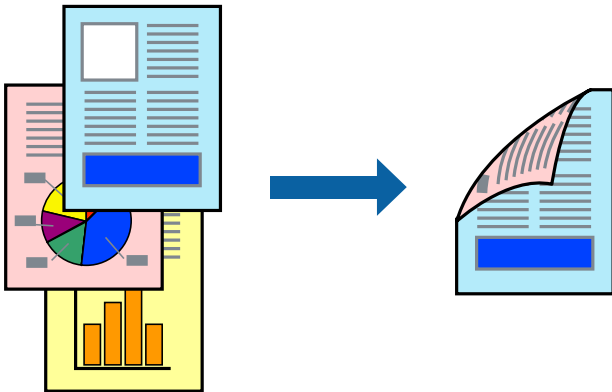

หมายเหตุ:

- คุณสมบัตินี้ไม่มีสำหรับการพิมพ์แบบไร้ขอบ
- ถ้าคุณไม่ได้ใช้กระดาษที่เหมาะสมสำหรับการพิมพ์ทั้ง 2 ด้านแล้ว คุณภาพการพิมพ์อาจจะด้อยลงและกระดาษติดขัดอาจเกิดขึ้นได้
"กระดาษสำหรับการพิมพ์ 2 ด้าน" บนหน้าที่ 248
- ขึ้นอยู่กับกระดาษและข้อมูล หมึกอาจจะซึมออกมาผ่านด้านข้างของกระดาษได้
- คุณไม่สามารถทำการพิมพ์ 2 ด้านแบบแมนวลเว้นแต่ได้เปิดใช้งาน **EPSON Status Monitor 3** ถ้าเปิดใช้งาน **EPSON Status Monitor 3** ให้เข้าไปที่หน้าต่างไดรเวอร์เครื่องพิมพ์ คลิกที่ การตั้งค่าเอ็กซ์เทน บนแถบ การบำรุงรักษา และหลังจากนั้น ให้เลือก เปิด **EPSON Status Monitor 3**
- อย่างไรก็ตาม การพิมพ์แบบบนกระดาษทั้ง 2 ด้านอาจไม่สามารถใช้งานได้เมื่อเครื่องพิมพ์ถูกเข้าถึงผ่านเครือข่ายหรือถูกใช้ เป็นเครื่องพิมพ์แบบแชร์ร่วมกัน

1. จากแท็บ ระบบการพิมพ์ ของไดรเวอร์เครื่องพิมพ์ เลือกวิธีของ การพิมพ์ 2 หน้า

2. คลิกที่ การตั้งค่า ทำการตั้งค่าที่เหมาะสม และหลังจากนั้น คลิกที่ ตกลง

3. คลิกที่ Density ของการพิมพ์ ทำการตั้งค่าที่เหมาะสม และหลังจากนั้น คลิกที่ ตกลง

เมื่อทำการตั้งค่า Density ของการพิมพ์ คุณสามารถปรับความเข้มการพิมพ์โดยสอดคล้องกับประเภทเอกสารได้

หมายเหตุ:

- การตั้งค่านี้ไม่สามารถใช้งานได้เมื่อคุณเลือกการพิมพ์แบบ 2 ด้านด้วยตัวเอง
- การพิมพ์อาจช้า ขึ้นอยู่กับการผสมของตัวเลือกที่เลือกไว้สำหรับ Density ของการพิมพ์ ในหน้าต่าง เลือกชนิดของเอกสาร และสำหรับ ลักษณะงานพิมพ์ บนแท็บ ระบบการพิมพ์

4. ตั้งรายการอื่นบน ระบบการพิมพ์ และแถบ ลักษณะการพิมพ์ ตามที่ต้องการ หลังจากนั้น คลิกที่ ตกลง

5. คลิกที่ พิมพ์

สำหรับการพิมพ์ 2 ด้านแบบกำหนดเอง เมื่อพิมพ์ด้านแรกเสร็จแล้ว หน้าต่างป๊อปอัพจะแสดงขึ้นมาบนคอมพิวเตอร์ ปฏิบัติตามคำแนะนำบนหน้าจอ

ข้อมูลที่เกี่ยวข้อง

- ➔ “กระดาษที่ใช้ได้และความจุ” บนหน้าที่ 246
- ➔ “การโหลดกระดาษ” บนหน้าที่ 32
- ➔ “การพิมพ์โดยใช้การตั้งค่าอย่างง่าย” บนหน้าที่ 37

การพิมพ์แผ่นพับ

คุณยังสามารถพิมพ์แผ่นพับที่สามารถสร้างขึ้นโดยการจัดลำดับหน้าใหม่ และพับสิ่งที่พิมพ์ออกมาได้

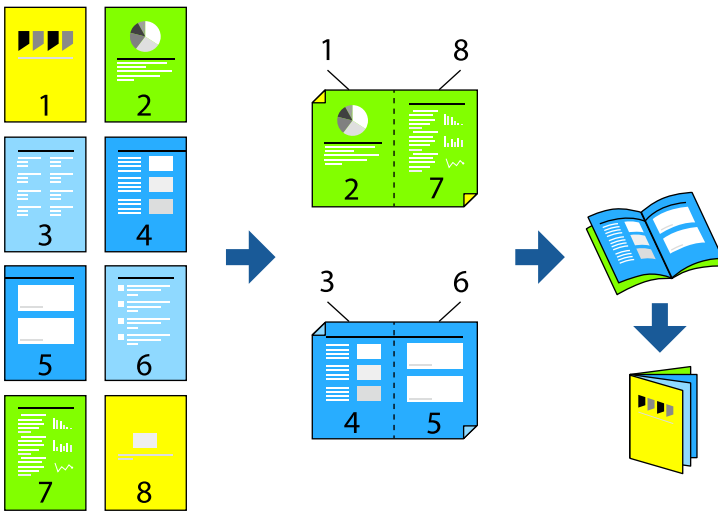

หมายเหตุ:

- คุณสมบัตินี้ไม่มีสำหรับการพิมพ์แบบไร้รอยต่อ
 - ถ้าคุณไม่ได้ใช้กระดาษที่เหมาะสมสำหรับการพิมพ์ทั้ง 2 ด้านแล้ว คุณภาพการพิมพ์อาจจะด้อยลงและกระดาษติดขัดอาจเกิดขึ้นได้
 “กระดาษสำหรับการพิมพ์ 2 ด้าน” บนหน้าที่ 248
 - ขึ้นอยู่กับกระดาษและข้อมูล หมึกอาจจะซึมออกมาผ่านด้านข้างของกระดาษได้
 - คุณไม่สามารถทำการพิมพ์ 2 ด้านแบบแมนวอลเว้นแต่ได้เปิดใช้งาน **EPSON Status Monitor 3** ถ้าปิดใช้งาน **EPSON Status Monitor 3** ให้เข้าไปที่หน้าต่างไดรเวอร์เครื่องพิมพ์ คลิกที่ การตั้งค่าเอ็กซ์เทน บนแถบ การบำรุงรักษา และหลังจากนั้น ให้เลือก เปิด **EPSON Status Monitor 3**
 - อย่างไรก็ตาม การพิมพ์แบบบนกระดาษทั้ง 2 ด้านอาจไม่สามารถใช้งานได้ใช้งานเมื่อเครื่องพิมพ์ถูกเข้าถึงผ่านเครือข่ายหรือถูกใช้ เป็นเครื่องพิมพ์แบบแชร์ร่วมกัน
1. จากแท็บ ระบบการพิมพ์ ของไดรเวอร์เครื่องพิมพ์ ให้เลือกประเภทของการเข้าเล่มด้านขอบยาวที่คุณต้องการใช้จาก การพิมพ์ 2 หน้า
 2. คลิก การตั้งค่า เลือก สมุด จากนั้นเลือก การเข้าเล่มแบบตรงกลาง หรือ การเข้าเล่มแบบด้านข้าง
 - การเข้าเล่มแบบตรงกลาง: ใช้วิธีการนี้เมื่อทำการพิมพ์จำนวนหน้าปริมาณน้อยที่สามารถซ้อนกันและพับครั้งได้ง่าย
 - การเข้าเล่มแบบด้านข้าง: ใช้วิธีการนี้เมื่อทำการพิมพ์แผ่นเดี่ยว (สีหน้า) ในหนึ่งครั้ง พับครั้งแต่ละหน้า จากนั้นนำมาใส่รวมกันเป็นเล่ม
 3. คลิก **OK**

- เมื่อทำการพิมพ์ข้อมูลที่มีรูปถ่ายและรูปภาพจำนวนมาก ให้คลิก **Density ของการพิมพ์** จากนั้นทำการตั้งค่าที่เหมาะสม แล้วคลิก **ตกลง**

เมื่อทำการตั้งค่า **Density ของการพิมพ์** คุณสามารถปรับความเข้มการพิมพ์โดยสอดคล้องกับประเภทเอกสารได้

หมายเหตุ:

การพิมพ์อาจช้า ขึ้นอยู่กับการผสมของตัวเลือกที่เลือกไว้สำหรับ **เลือกชนิดของเอกสาร** ในหน้าต่าง **ปรับแต่ง Density ของการพิมพ์** และสำหรับ **ลักษณะงานพิมพ์ บนแท็บ ระบบการพิมพ์**

- ตั้งรายการอื่นบน **ระบบการพิมพ์** และแถบ **ลักษณะการพิมพ์** ตามที่ต้องการ และหลังจากนั้น คลิกที่ **ตกลง**
- คลิกที่ **พิมพ์**

ข้อมูลที่เกี่ยวข้อง

- ➔ “กระดาษที่ใช้ได้และความจุ” บนหน้าที่ 246
- ➔ “การโหลดกระดาษ” บนหน้าที่ 32
- ➔ “การพิมพ์โดยใช้การตั้งค่าอย่างง่าย” บนหน้าที่ 37

การพิมพ์หลายหน้าบนแผ่นเดียว

คุณสามารถทำการพิมพ์หลายหน้าของข้อมูลได้บนกระดาษแผ่นเดียวได้

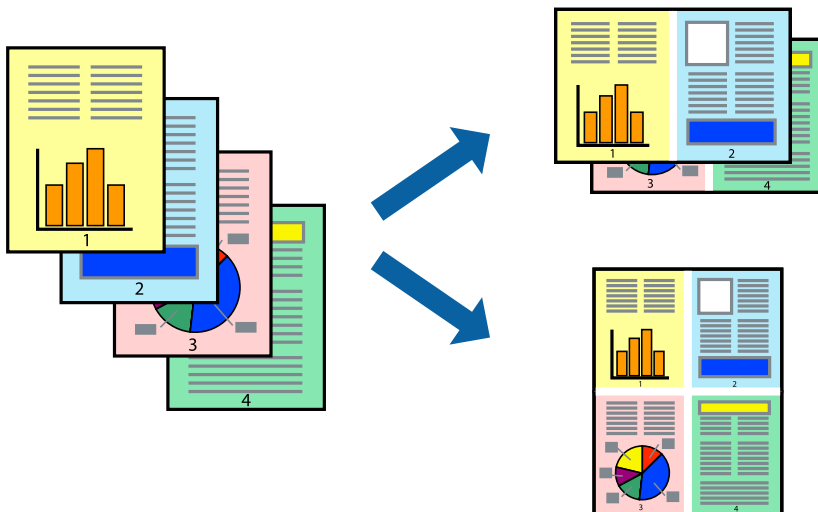

หมายเหตุ:

คุณสมบัตินี้ไม่มีสำหรับการพิมพ์แบบ *ไร้รอยต่อ*

- จากแท็บ **ระบบการพิมพ์** ของไดรเวอร์เครื่องพิมพ์ เลือก **2-Up, 4-Up, 6-Up, 8-Up, 9-Up** หรือ **16-Up** เป็นการตั้งค่า **วิธีพิมพ์ลง 1 หน้า**
- คลิกที่ **ลำดับเค้าโครง** ทำการตั้งค่าที่เหมาะสม และหลังจากนั้น คลิกที่ **ตกลง**
- ตั้งรายการอื่นบน **ระบบการพิมพ์** และแถบ **ลักษณะการพิมพ์** ตามที่ต้องการ หลังจากนั้น คลิกที่ **ตกลง**
- คลิกที่ **พิมพ์**

ข้อมูลที่เกี่ยวข้อง

- ➔ “การโหลดกระดาษ” บนหน้าที่ 32
- ➔ “การพิมพ์โดยใช้การตั้งค่าอย่างง่าย” บนหน้าที่ 37

การพิมพ์ให้เข้ากันพอดีกับขนาดกระดาษ

เลือกขนาดกระดาษที่คุณโหลดเข้าไปในเครื่องพิมพ์ในลักษณะการตั้งค่า ขนาดกระดาษปลายทาง

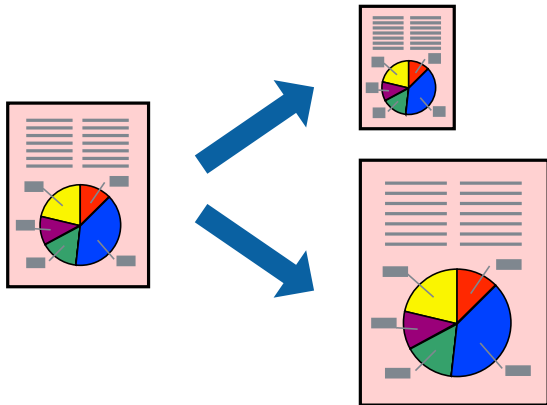

หมายเหตุ:

คุณสมบัตินี้ไม่มีสำหรับการพิมพ์แบบไร้รอยต่อ

1. จากแท็บ **ลักษณะการพิมพ์** ของไดรเวอร์เครื่องพิมพ์ ทำการตั้งค่าต่อไปนี้
 - ขนาดกระดาษ: เลือกขนาดของกระดาษที่คุณตั้งไว้ในแอปพลิเคชันในลักษณะการตั้งค่า
 - ทางออกกระดาษ: เลือกขนาดกระดาษที่คุณโหลดในเครื่องพิมพ์
พอดีหน้ากระดาษ ถูกเลือกโดยอัตโนมัติ

หมายเหตุ:

คลิก **ตรงกลาง** เพื่อพิมพ์ภาพที่ลดขนาดให้อยู่ตรงกลางของหน้า

2. ตั้งรายการอื่นบน **ระบบการพิมพ์** และแถบ **ลักษณะการพิมพ์** ตามที่ต้องการ หลังจากนั้น คลิกที่ **ตกลง**
3. คลิกที่ **พิมพ์**

ข้อมูลที่เกี่ยวข้อง

- ➔ “การโหลดกระดาษ” บนหน้าที่ 32
- ➔ “การพิมพ์โดยใช้การตั้งค่าอย่างง่าย” บนหน้าที่ 37

การพิมพ์เอกสารที่ลดขนาดหรือขยายขนาดที่ขนาดใด ๆ

คุณสามารถลดขนาดหรือขยายขนาดของเอกสารโดยร้อยละแบบเฉพาะ



หมายเหตุ:

คุณสมบัตินี้ไม่มีสำหรับการพิมพ์แบบไร้รอยต่อ

1. จากแท็บ **ลักษณะการพิมพ์** ของไดรเวอร์เครื่องพิมพ์ เลือกขนาดเอกสารจากการตั้งค่า **ขนาดกระดาษ**
2. เลือกขนาดกระดาษที่คุณต้องการพิมพ์จากการตั้งค่า **ทางออกกระดาษ**
3. เลือกที่ **เพิ่ม/ลดขนาด เอกสาร, การซูม** และหลังจากนั้น ป้อนร้อยละ
4. ตั้งรายการอื่นบน **ระบบการพิมพ์** และแถบ **ลักษณะการพิมพ์** ตามที่ต้องการ หลังจากนั้น คลิกที่ **ตกลง**
5. คลิกที่ **พิมพ์**

ข้อมูลที่เกี่ยวข้อง

- ➔ [“การโหลดกระดาษ” บนหน้าที่ 32](#)
- ➔ [“การพิมพ์โดยใช้การตั้งค่าอย่างง่าย” บนหน้าที่ 37](#)

การพิมพ์รูปภาพเดียวบนหลายแผ่นเพื่อการขยายใหญ่ (การทำโปสเตอร์)

คุณสมบัตินี้อนุญาตให้คุณพิมพ์ภาพหนึ่งภาพบนกระดาษหลายแผ่น คุณสามารถสร้างโปสเตอร์ขนาดใหญ่ โดยการต่อเข้าด้วยกัน

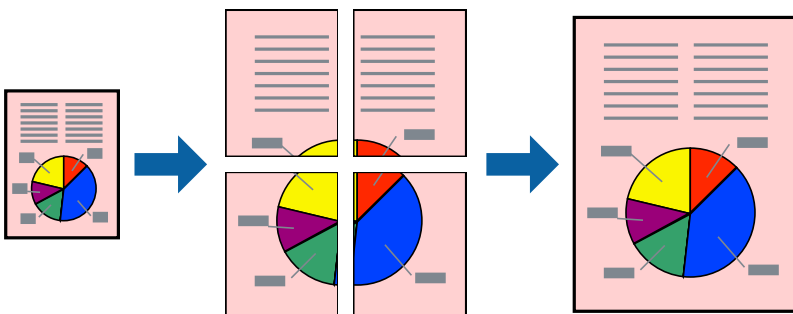

1. จากแท็บ **ระบบการพิมพ์** ของไดร์เวอร์เครื่องพิมพ์ เลือก **2x1 โปสเตอร์, 2x2 โปสเตอร์, 3x3 โปสเตอร์** หรือ **4x4 โปสเตอร์** เป็นการตั้งค่า **วิธีพิมพ์ลง 1 หน้า**
2. คลิกที่ **ปรับแต่ง** ทำการตั้งค่าที่เหมาะสม และหลังจากนั้น คลิกที่ **ตกลง**
หมายเหตุ:
พิมพ์รอยตัดขอบกระดาษ ให้คุณสามารถพิมพ์แนวรอยตัดได้
3. ตั้งรายการอื่นบน **ระบบการพิมพ์** และแถบ **ลักษณะการพิมพ์** ตามที่ต้องการ หลังจากนั้น คลิกที่ **ตกลง**
4. คลิกที่ **พิมพ์**

ข้อมูลที่เกี่ยวข้อง

- ➔ “การโหลดกระดาษ” บนหน้าที่ 32
- ➔ “การพิมพ์โดยใช้การตั้งค่าอย่างง่าย” บนหน้าที่ 37

การสร้างโปสเตอร์โดยใช้การเชื่อมต่อเครื่องหมายการจัดแนว

ต่อไปนี้เป็นตัวอย่างของวิธีการสร้างโปสเตอร์เมื่อ **2x2 โปสเตอร์** ถูกเลือก และ **พิมพ์เชื่อมต่อขอบกัน** ถูกเลือก ใน **พิมพ์รอยตัดขอบกระดาษ**

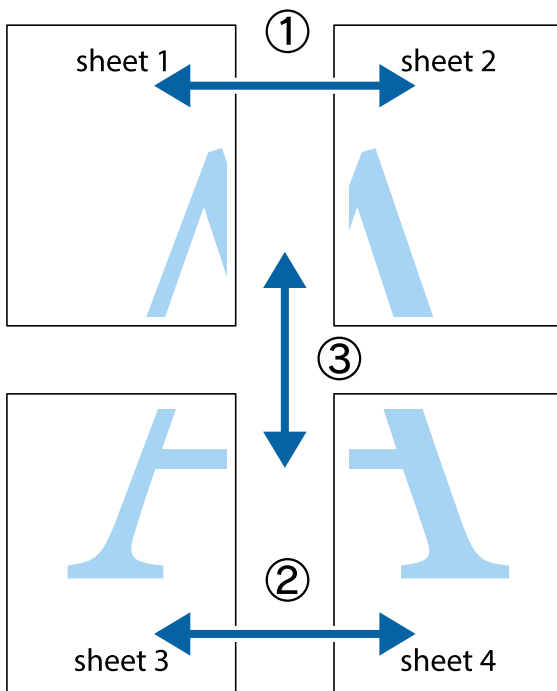

1. เตรียม Sheet 1 และ Sheet 2 ตัดขอบออกของ Sheet 1 ไปตามแนวเส้นสีฟ้าแนวตั้งผ่านศูนย์กลางของเครื่องหมายกากบาทด้านบนและด้านล่าง

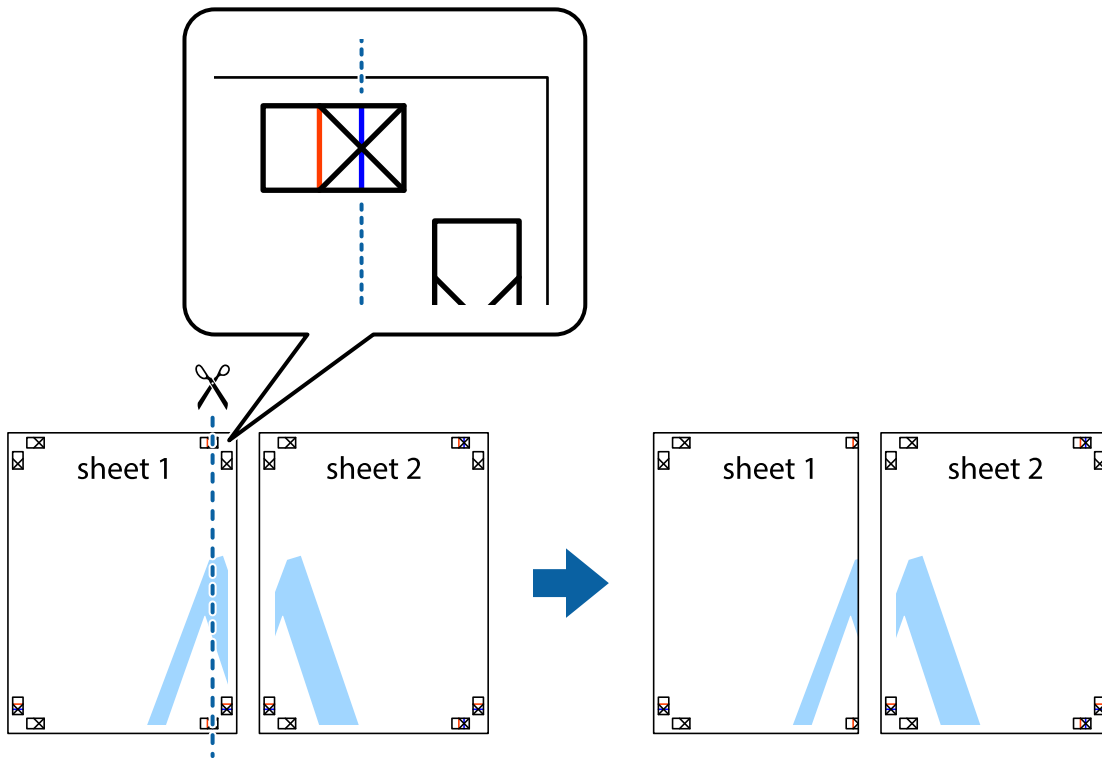

2. วางขอบของ Sheet 1 บนด้านบนของ Sheet 2 และจัดแนวของเครื่องหมายกากบาท หลังจากนั้นติดเทปชั่วคราวของแผ่นกระดาษ 2 แผ่นเข้าด้วยกันจากด้านหลัง

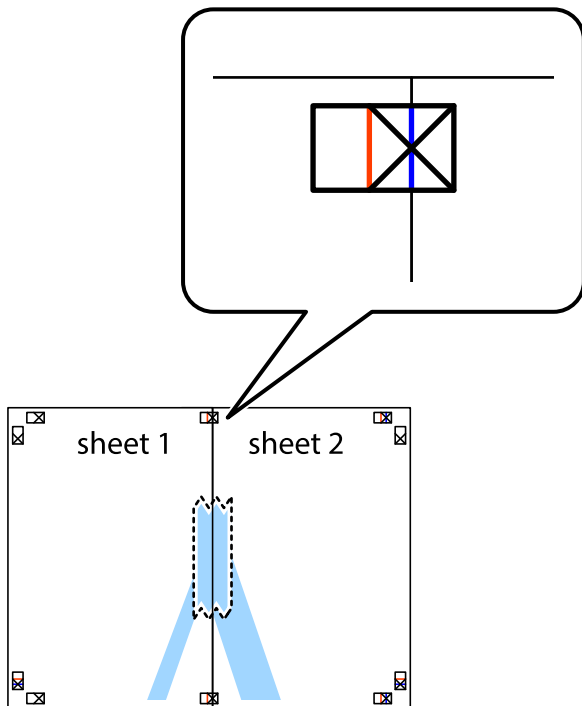

3. ตัดแผ่นที่ติดเทปไว้แล้วเป็นสองส่วนตามแนวเส้นสีแดงแนวตั้งผ่านการทำเครื่องหมายแนวเส้นไว้ (ในตอนนี้ เส้นจากด้านซ้ายของเครื่องหมายกากบาท)

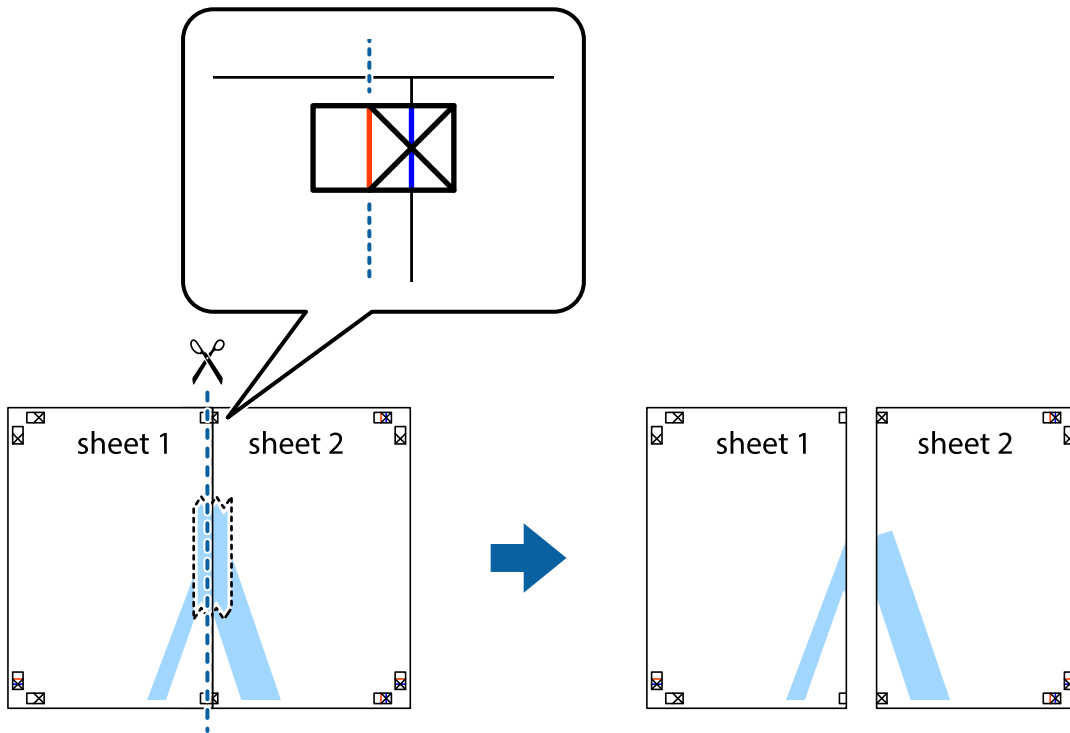

4. ติดเทปบนแผ่นกระดาษเข้าด้วยกันจากด้านหลัง

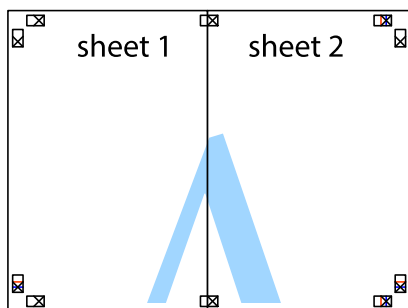

5. ทำซ้ำขั้นตอนที่ 1 ถึง 4 เพื่อติดเทป Sheet 3 และ Sheet 4 ด้วยกัน

6. ตัดขอบขอบกระดาษของ Sheet 1 และ Sheet 2 ไปตามแนวเส้นสีฟ้าแนวนอนผ่านศูนย์กลางของเครื่องหมายกากบาทด้านซ้ายและด้านขวา

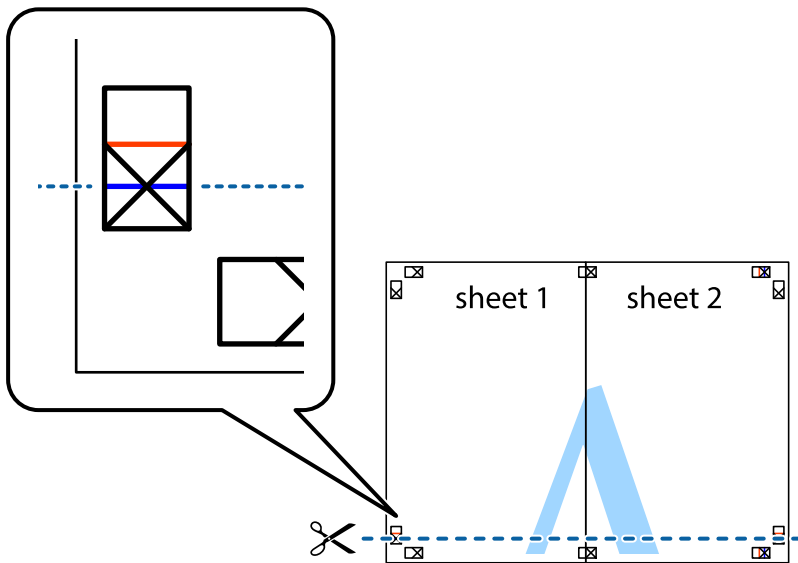

7. วางขอบของ Sheet 1 และ Sheet 2 บนด้านบนของ Sheet 3 และ Sheet 4 และจัดแนวของเครื่องหมายกากบาท หลังจกนั้นติดเทปชั่วคราวของแผ่นกระดาษ 2 แผ่นเข้าด้วยกันจากด้านหลัง

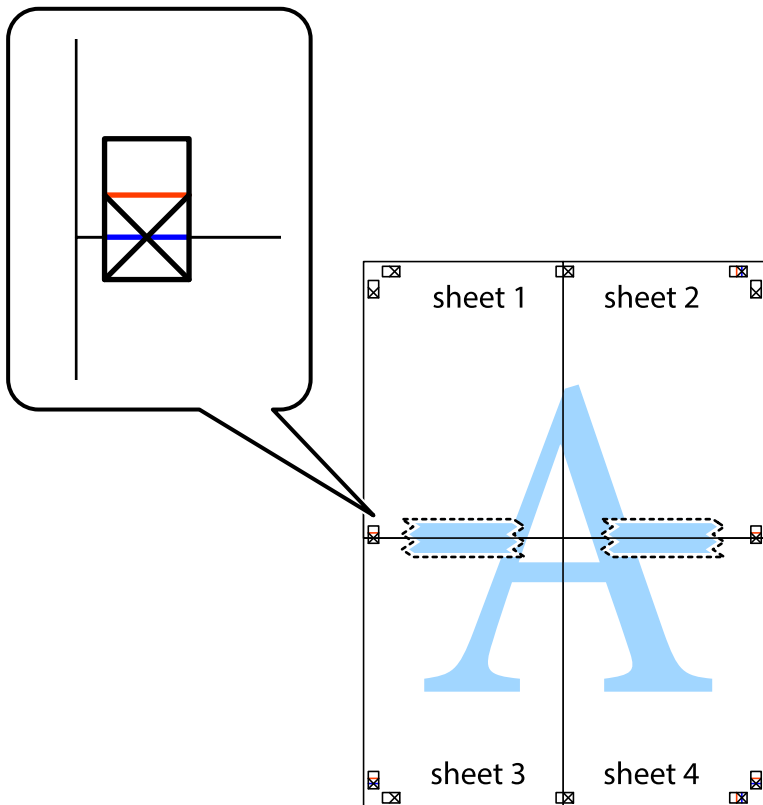

8. ตัดแผ่นที่ติดเทปไว้แล้วเป็นสองส่วนตามแนวเส้นสีแดงแนวนอนผ่านการทำเครื่องหมายแนวเส้นไว้ (ในตอนนี้เส้นที่อยู่ด้านบนของเครื่องหมายกากบาท)

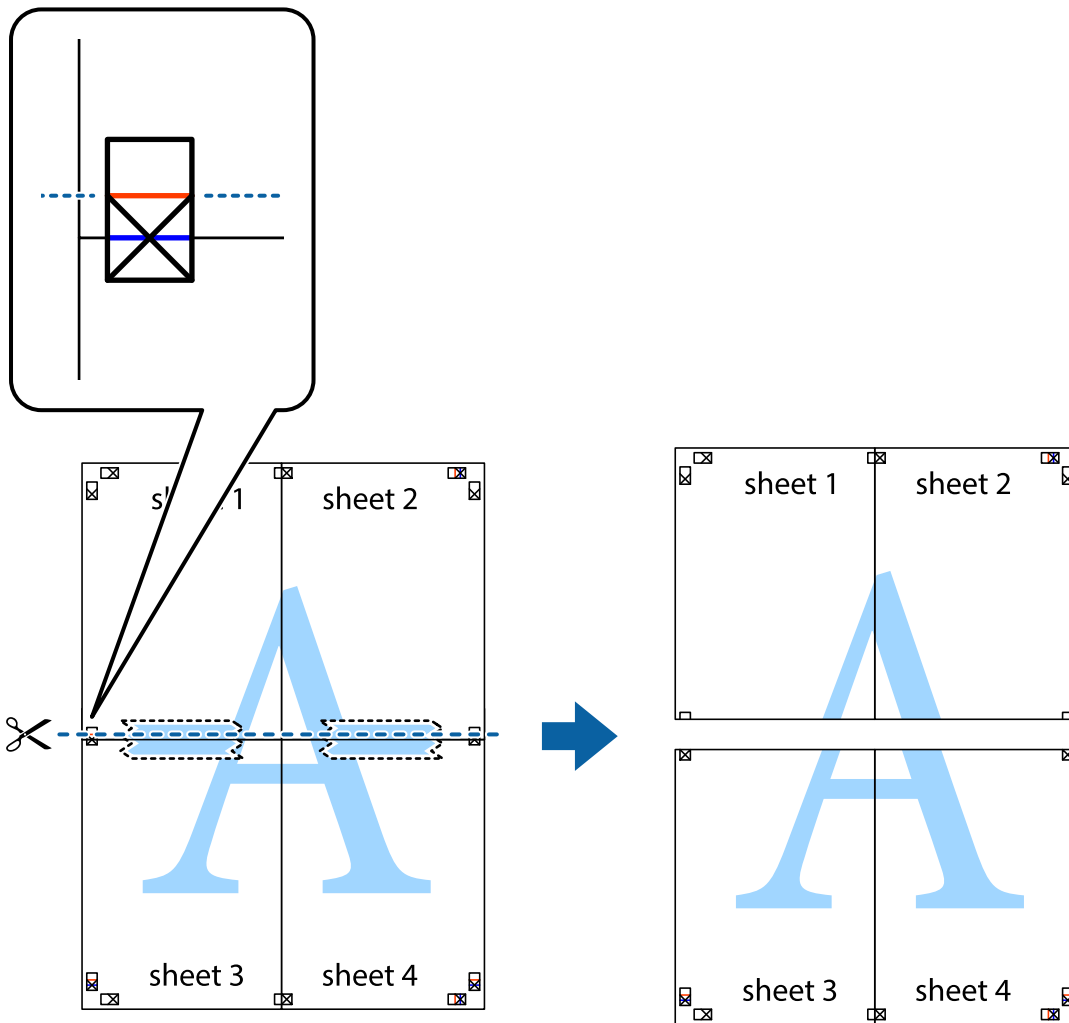

9. ติดเทปบนแผ่นกระดาษเข้าด้วยกันจากด้านหลัง

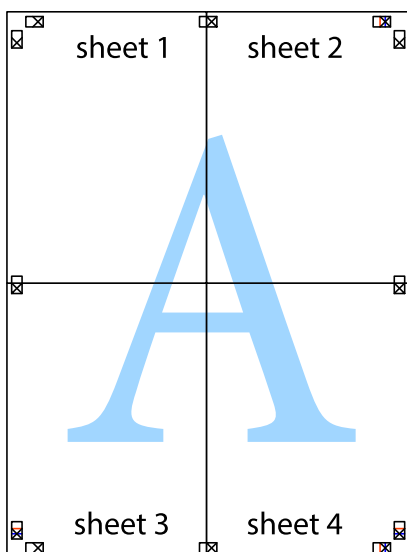

10. ตัดขอบกระดาษไปตามแนวของแนวขอบนอก

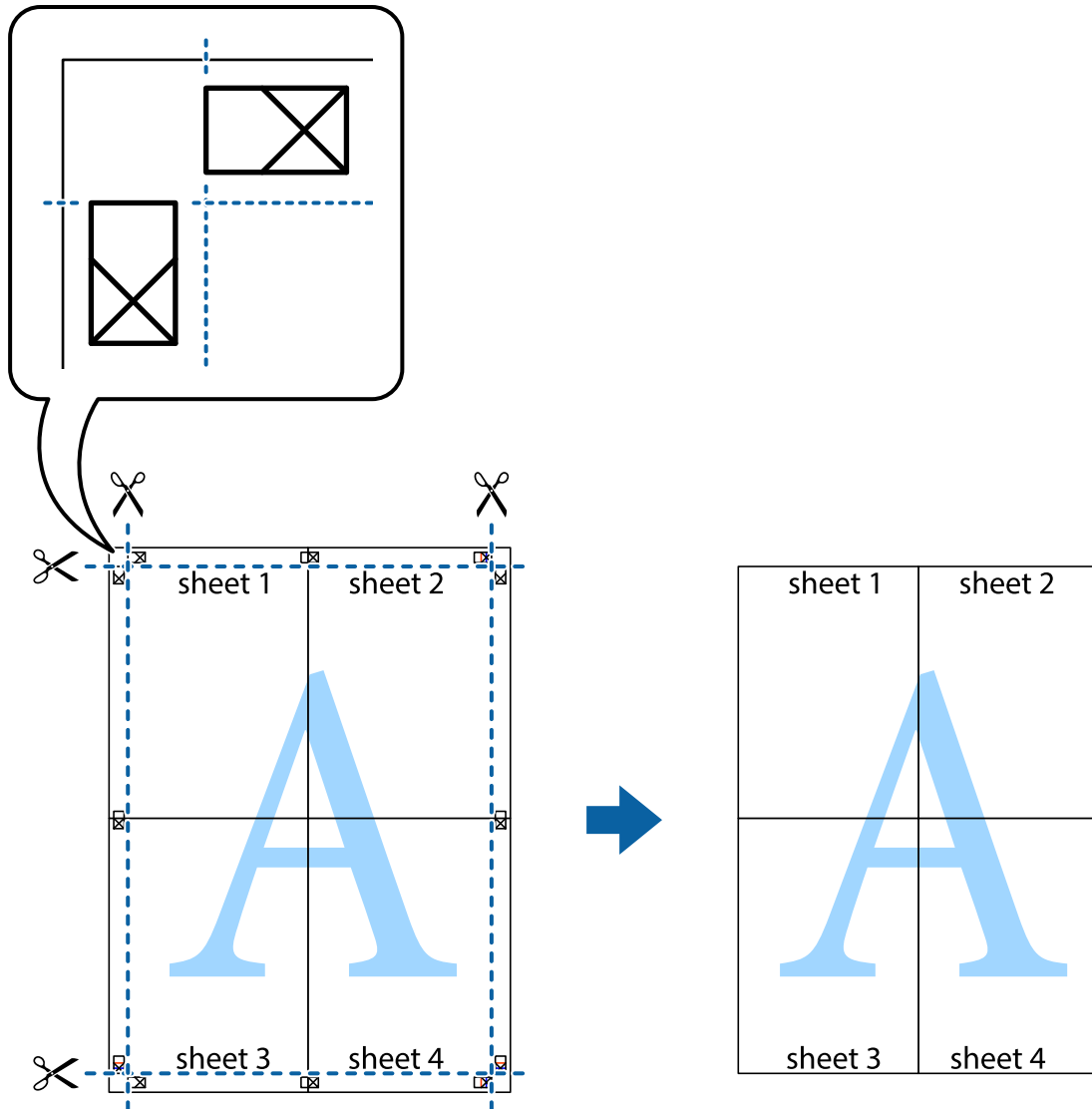

การพิมพ์โดยมีส่วนหัวและส่วนท้ายกระดาษ

คุณสามารถทำการพิมพ์ข้อมูล เช่น ชื่อผู้ใช้และวันที่พิมพ์เป็นหัวกระดาษหรือท้ายกระดาษได้

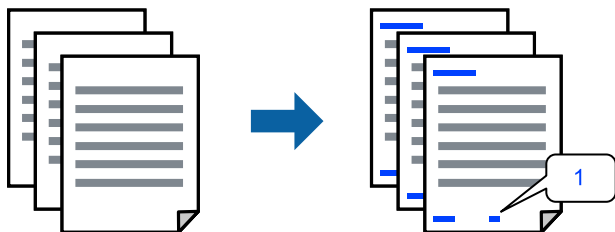

1. จากแท็บ **ลักษณะการพิมพ์** ของไดรเวอร์เครื่องพิมพ์ คลิกที่ **คุณสมบัติลายน้ำ** จากนั้นเลือก **หัว** หรือ **ท้าย**

2. **ปรับแต่ง** จากนั้นเลือกรายการที่คุณต้องการพิมพ์ แล้วคลิก OK

หมายเหตุ:

- หากต้องการระบุหมายเลขหน้า ให้เลือก **หมายเลขหน้า** จากตำแหน่งที่คุณต้องการพิมพ์ในส่วนหัวและส่วนท้าย จากนั้นเลือกหมายเลขใน **หมายเลขเริ่มต้น**
- ถ้าคุณต้องการให้พิมพ์ข้อความในส่วนหัวหรือส่วนท้าย ให้เลือกตำแหน่งที่คุณต้องการพิมพ์ จากนั้นเลือก **ข้อความ** ป้อนข้อความที่คุณต้องการพิมพ์ในช่องการป้อนข้อความ

3. ตั้งรายการอื่นบน **ระบบการพิมพ์** และแถบ **ลักษณะการพิมพ์** ตามที่ต้องการ หลังจากนั้น คลิกที่ **ตกลง**

4. คลิกที่ **พิมพ์**

ข้อมูลที่เกี่ยวข้อง

- ➔ “การไหลกระดาษ” บนหน้าที่ 32
- ➔ “การพิมพ์โดยใช้การตั้งค่าอย่างง่าย” บนหน้าที่ 37

การพิมพ์ลายน้ำ

คุณสามารถพิมพ์ลายน้ำ เช่น “ความลับ” หรือรูปแบบป้องกันการทำสำเนาบนสิ่งพิมพ์ของคุณได้ หากคุณพิมพ์ด้วยรูปแบบป้องกันการทำสำเนา ตัวอักษรที่ซ่อนไว้จะปรากฏขึ้นเมื่อทำสำเนาเพื่อบ่งบอกความแตกต่างของต้นฉบับและสำเนา



รูปแบบการป้องกันการคัดลอก พร้อมใช้งานภายใต้เงื่อนไขต่อไปนี้

- ชนิดกระดาษ: กระดาษธรรมดา, หัวจดหมาย
- ไร่ขอบ: ไม่ได้เลือก
- ลักษณะงานพิมพ์: มาตรฐาน
- การพิมพ์ 2 หน้า: ไม่ใช่, ผู้ใช้กำหนด (เข้าเล่มด้านยาว) หรือ ผู้ใช้กำหนด (เข้าเล่มด้านสั้น)
- ปรับค่าสี: อัตโนมัติ
- กระดาษเส้นใยสั้น: ไม่ได้เลือก

หมายเหตุ:

นอกจากนี้คุณสามารถเพิ่มรูปแบบป้องกันการคัดลอกของคุณเองได้

1. จากแท็บ **ลักษณะการพิมพ์** ของไดรฟ์เวอร์เครื่องพิมพ์ คลิก **คุณสมบัติลายน้ำ** จากนั้นเลือก รูปแบบการป้องกันการคัดลอก หรือ พิมพ์ลายน้ำ
2. คลิก **ปรับแต่ง** เพื่อเปลี่ยนแปลงรายละเอียด เช่น ขนาด ความหนาแน่น หรือตำแหน่งของรูปแบบ หรือ เครื่องหมาย
3. ตั้งรายการอื่นบน **ระบบการพิมพ์** และแถบ **ลักษณะการพิมพ์** ตามที่ต้องการ หลังจากนั้น คลิกที่ **ตกลง**
4. คลิกที่ **พิมพ์**

ข้อมูลที่เกี่ยวข้อง

- ➔ “การโหลดกระดาษ” บนหน้าที่ 32
- ➔ “การพิมพ์โดยใช้การตั้งค่าอย่างง่าย” บนหน้าที่ 37

การพิมพ์หลายไฟล์พร้อมกัน

การจัดการงานพิมพ์ ทำให้คุณทำการผสมรวมหลายไฟล์ที่สร้างขึ้นโดยแอปพลิเคชันที่ต่างกันและพิมพ์ออกมาด้วยงานสั่งพิมพ์ครั้งเดียวได้ คุณสามารถระบุการตั้งค่าการพิมพ์สำหรับไฟล์ที่รวมกันได้ เช่น เคำโครงหลายหน้า และการพิมพ์ 2 หน้า

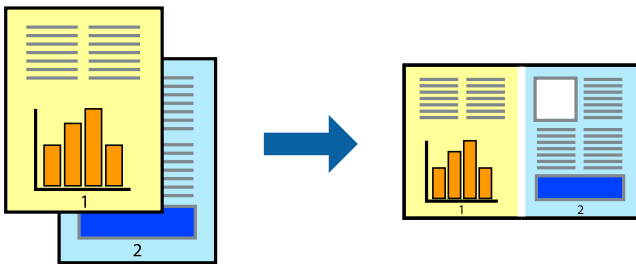

1. จากแท็บ ระบบการพิมพ์ ของไดรเวอร์เครื่องพิมพ์ เลือก การจัดการงานพิมพ์
2. คลิกที่ พิมพ์
เมื่อคุณเริ่มการพิมพ์ หน้าต่าง การจัดการงานพิมพ์ จะปรากฏขึ้นมา
3. ด้วยหน้าต่าง การจัดการงานพิมพ์ ที่เปิดอยู่ ให้เปิดไฟล์ที่คุณต้องการพิมพ์รวมกันกับไฟล์ปัจจุบัน และหลังจากนั้นทำซ้ำขั้นตอนข้างต้น
4. เมื่อคุณเลือกงานพิมพ์ที่เพิ่มไปยัง พิมพ์โปรเจค Lite ในหน้าต่าง การจัดการงานพิมพ์ คุณสามารถแก้ไขเคำโครงของหน้าได้
5. คลิก พิมพ์ จากเมนู ไฟล์ เพื่อเริ่มต้นการพิมพ์

หมายเหตุ:

หากคุณเปิดหน้าต่าง การจัดการงานพิมพ์ ก่อนที่จะเพิ่มข้อมูลการพิมพ์ทั้งหมดไปยัง พิมพ์โปรเจค งานพิมพ์ที่คุณกำลังพิมพ์อยู่จะถูกยกเลิก คลิก บันทึก จากเมนู ไฟล์ เพื่อบันทึกงานปัจจุบัน นามสกุลของไฟล์ที่บันทึกไว้คือ "ecl"

ในการเปิด โครงการพิมพ์ ให้คลิก การจัดการงานพิมพ์ บนแท็บไดรเวอร์เครื่องพิมพ์ การบำรุงรักษา เพื่อเปิดหน้าต่าง Job Arranger Lite ถัดจากนั้น ให้เลือก เปิด จากเมนู ไฟล์ เพื่อเลือกไฟล์

ข้อมูลที่เกี่ยวข้อง

- ➔ “การโหลดกระดาษ” บนหน้าที่ 32
- ➔ “การพิมพ์โดยใช้การตั้งค่าอย่างง่าย” บนหน้าที่ 37

การพิมพ์โดยใช้คุณสมบัติการพิมพ์สากลแบบสี

คุณสามารถเพิ่มขีดความสามารถการมองเห็นของข้อความและภาพในผลงานพิมพ์ได้

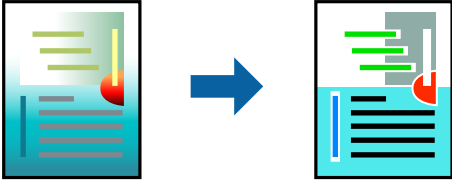

การพิมพ์สีทั่วไป ใช้ได้เฉพาะเมื่อเลือกการตั้งค่าต่อไปนี้

- ชนิดกระดาษ: กระดาษธรรมดา, หัวจดหมาย
- ลักษณะงานพิมพ์: มาตรฐาน หรือคุณภาพสูงกว่า
- เลือกสี: เลือกสี
- แอปพลิเคชัน: Microsoft® Office 2007 หรือรุ่นใหม่กว่า
- ขนาดข้อความ: 96 pts หรือเล็กกว่า

1. จากแท็บ **ลักษณะการพิมพ์** ของไดรเวอร์เครื่องพิมพ์ คลิก **ตัวเลือกเสริมรูปภาพ** ในค่า **ปรับค่าสี**
2. เลือกตัวเลือกจากการตั้งค่า **การพิมพ์สีทั่วไป**
3. **ตัวเลือกการเพิ่มประสิทธิภาพ** เพื่อทำการตั้งค่าอื่นๆ
4. ตั้งรายการอื่นบน **ระบบการพิมพ์** และแถบ **ลักษณะการพิมพ์** ตามที่ต้องการ หลังจากนั้น คลิกที่ **ตกลง**
5. คลิกที่ **พิมพ์**

หมายเหตุ:

- ตัวอักษรบางตัวอาจเปลี่ยนแปลงตามรูปแบบ เช่น "+" จะปรากฏเป็น "±"
- รูปแบบที่เฉพาะตามแอปพลิเคชันและการขีดเส้นใต้อาจเปลี่ยนแปลงเนื้อหาที่พิมพ์โดยใช้การตั้งค่าเหล่านี้
- คุณภาพการพิมพ์อาจด้อยลงสำหรับรูปถ่ายและรูปภาพอื่นๆ เมื่อใช้การตั้งค่า **การพิมพ์สีทั่วไป**
- ความเร็วการพิมพ์จะช้าลงเมื่อใช้การตั้งค่า **การพิมพ์สีทั่วไป**

ข้อมูลที่เกี่ยวข้อง

- ➔ ["การโหลดกระดาษ" บนหน้าที่ 32](#)
- ➔ ["การพิมพ์โดยใช้การตั้งค่าอย่างง่าย" บนหน้าที่ 37](#)

การปรับสีของการพิมพ์

คุณสามารถปรับสีที่ใช้ในงานพิมพ์ได้ การปรับเหล่านี้ไม่สามารถใช้กับข้อมูลดั้งเดิม

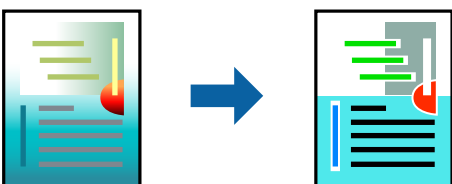

PhotoEnhance สร้างรูปภาพที่คมชัดกว่าและสีสว่างสดใสมากขึ้นโดยการปรับโดยอัตโนมัติของความเปรียบต่าง ความมืดตัวและความสว่างของข้อมูลของภาพดั้งเดิม

หมายเหตุ:

PhotoEnhance ปรับสีโดยการวิเคราะห์ตำแหน่งของการแสดงภาพ ดังนั้น ถ้าคุณได้ทำการเปลี่ยนตำแหน่งของการแสดงภาพโดยการลดขนาด การตัดกรอบ หรือการหมุนของภาพแล้ว สีอาจจะเปลี่ยนแปลงไปโดยไม่คาดหมายได้ การเลือกการตั้งค่าแบบไม่มีขอบเขตยังสามารถเปลี่ยนตำแหน่งของการแสดงภาพ มีผลทำให้มีการเปลี่ยนแปลงของสีได้ ถ้ารูปภาพไม่ได้ระยะโฟกัสแล้ว โทนสีอาจจะไม่เป็นธรรมชาติได้ ถ้าสีถูกทำให้เปลี่ยนแปลงหรือกลายเป็นไม่ธรรมชาติแล้ว ให้ทำการพิมพ์ในโหมดอื่นนอกเหนือจากโหมด **PhotoEnhance**

1. จากแท็บ **ลักษณะการพิมพ์** ของไดรเวอร์เครื่องพิมพ์ เลือกวิธีการปรับแก้สีจากการตั้งค่า **ปรับค่าสี**
 - อัตโนมัติ การตั้งค่านี้จะปรับสีโดยอัตโนมัติให้เข้ากันกับการตั้งค่าประเภทของกระดาษและคุณภาพการพิมพ์
 - กำหนดเอง: คลิก **กำหนดการพิมพ์ขั้นสูง** หากคุณต้องการทำการตั้งค่าของตนเอง
2. ตั้งรายการอื่นบน **ระบบการพิมพ์** และแถบ **ลักษณะการพิมพ์** ตามที่ต้องการ หลังจากนั้น คลิกที่ **ตกลง**
3. คลิกที่ **พิมพ์**

ข้อมูลที่เกี่ยวข้อง

- ➔ “การโหลดกระดาษ” บนหน้าที่ 32
- ➔ “การพิมพ์โดยใช้การตั้งค่าอย่างง่าย” บนหน้าที่ 37

การพิมพ์เพื่อเน้นเส้นที่บาง

คุณสามารถปรับเส้นบางที่จะพิมพ์ให้หนาขึ้นได้

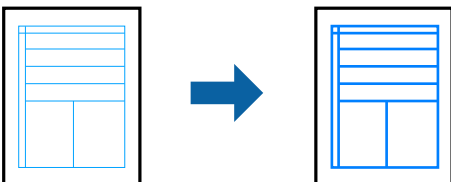

1. จากแท็บ **ลักษณะการพิมพ์** ของไดรเวอร์เครื่องพิมพ์ คลิก **ตัวเลือกเสริมรูปภาพ** ในค่า **ปรับค่าสี**
2. เลือก **เน้นเส้นบาง**
3. ตั้งรายการอื่นบน **ระบบการพิมพ์** และแถบ **ลักษณะการพิมพ์** ตามที่ต้องการ หลังจากนั้น คลิกที่ **ตกลง**
4. คลิกที่ **พิมพ์**

ข้อมูลที่เกี่ยวข้อง

- ➔ “การโหลดกระดาษ” บนหน้าที่ 32
- ➔ “การพิมพ์โดยใช้การตั้งค่าอย่างง่าย” บนหน้าที่ 37

การพิมพ์รหัสบาร์โค้ดที่ชัดเจน

คุณสามารถพิมพ์รหัสบาร์โค้ดได้อย่างชัดเจนและทำให้สแกนได้ง่าย เพียงเปิดใช้งานคุณสมบัตินี้หากบาร์โค้ดที่คุณพิมพ์ไม่สามารถสแกนได้

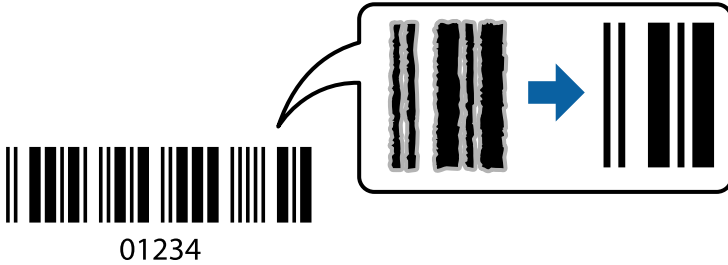

คุณสามารถใช้คุณสมบัตินี้ภายใต้เงื่อนไขต่อไปนี้

- ชนิดกระดาษ: กระดาษธรรมดา, หัวจดหมาย หรือ ซองจดหมาย
- ลักษณะงานพิมพ์: มาตรฐาน

1. จากแท็บ **การบำรุงรักษา** ของไดรเวอร์เครื่องพิมพ์ คลิกที่ **การตั้งค่าเอ็กซ์เทน** จากนั้นเลือก **โหมดพิมพ์บาร์โค้ด**
2. ตั้งรายการอื่นบน **ระบบการพิมพ์** และแถบ **ลักษณะการพิมพ์** ตามที่ต้องการ หลังจากนั้น คลิกที่ **ตกลง**
3. คลิกที่ **พิมพ์**

หมายเหตุ:

การลดภาพเบลออาจจะไม่สามารถทำได้เสมอไปขึ้นอยู่กับสภาพแวดล้อม

ข้อมูลที่เกี่ยวข้อง

- ➔ [“การโหลดกระดาษ” บนหน้าที่ 32](#)
- ➔ [“การพิมพ์โดยใช้การตั้งค่าอย่างง่าย” บนหน้าที่ 37](#)

การพิมพ์จากเครื่องคอมพิวเตอร์ — Mac OS

การพิมพ์โดยใช้การตั้งค่าอย่างง่าย



หมายเหตุ:

การทำงานและหน้าจจะแตกต่างกันไป ขึ้นอยู่กับแอปพลิเคชัน ดูที่วิธีใช้ของแอปพลิเคชันสำหรับรายละเอียด

1. ใส่กระดาษเข้าไปในเครื่องพิมพ์
[“การโหลดกระดาษ” บนหน้าที่ 32](#)
2. เปิดไฟล์ที่คุณต้องการพิมพ์

- เลือกที่ พิมพ์ จากเมนู ไฟล์ หรือคำสั่งอื่นเพื่อเข้าสู่หน้าต่างโต้ตอบการพิมพ์
หากจำเป็น ให้คลิกที่ แสดงรายละเอียด หรือ ▼ เพื่อขยายหน้าต่างการพิมพ์
- เลือกเครื่องพิมพ์ของคุณ
- เลือก ตั้งค่าการพิมพ์ จากเมนูป๊อปอัพ

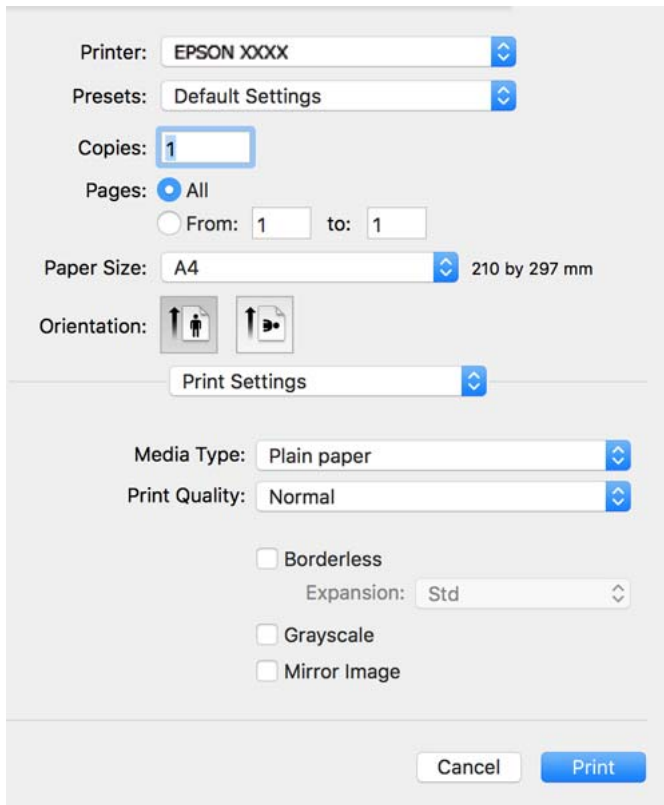

- เปลี่ยนแปลงการตั้งค่าตามที่จำเป็น
- คลิกที่ พิมพ์

ข้อมูลที่เกี่ยวข้อง

- ➔ "กระดาษที่ใช้งานได้และความจุ" บนหน้าที่ 246
- ➔ "รายชื่อของประเภทกระดาษ" บนหน้าที่ 31

การเพิ่มการตั้งค่าล่วงหน้าของเครื่องพิมพ์เพื่อการพิมพ์ที่ง่าย

ถ้าคุณสร้างการตั้งค่าล่วงหน้าของคุณเองสำหรับการตั้งค่าที่ซับซ้อนบนไดรเวอร์เครื่องพิมพ์แล้ว คุณสามารถพิมพ์ได้ง่ายดายโดยการเลือกค่าที่ตั้งไว้ล่วงหน้าจากรายชื่อ

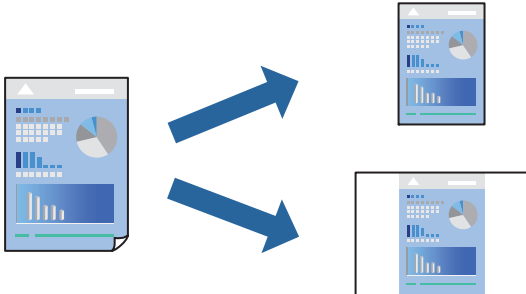

1. ตั้งค่าแต่ละรายการ เช่น **ตั้งค่าการพิมพ์** และ **เค้าโครง** (ขนาดกระดาษ, ชนิดกระดาษ ฯลฯ)
2. คลิก **ค่าที่ตั้งไว้ล่วงหน้า** หรือบันทึกการตั้งค่าปัจจุบันเป็นค่าที่ตั้งไว้ล่วงหน้า
3. คลิก **OK**

หมายเหตุ:

ในการลบการตั้งค่าล่วงหน้าที่เพิ่มเข้ามา ให้คลิกที่ **ค่าที่ตั้งไว้ล่วงหน้า** > **แสดงค่าที่ตั้งไว้ล่วงหน้า** เลือกชื่อการตั้งค่าล่วงหน้าที่คุณต้องการลบทิ้งจากรายชื่อ และหลังจากนั้นลบทิ้ง

4. คลิกที่ **พิมพ์**

ครั้งถัดไปที่คุณต้องการพิมพ์โดยใช้การตั้งค่าเดียวกัน ให้เลือกชื่อค่าที่ตั้งไว้ล่วงหน้าที่เหมาะสมไว้จาก **ค่าที่ตั้งไว้ล่วงหน้า**

ข้อมูลที่เกี่ยวข้อง

- ➔ ["การไหลกระดาษ" บนหน้าที่ 32](#)
- ➔ ["การพิมพ์โดยใช้การตั้งค่าอย่างง่าย" บนหน้าที่ 54](#)

การพิมพ์ 2 ด้าน

คุณสามารถพิมพ์ลงบนทั้งสองด้านของกระดาษ

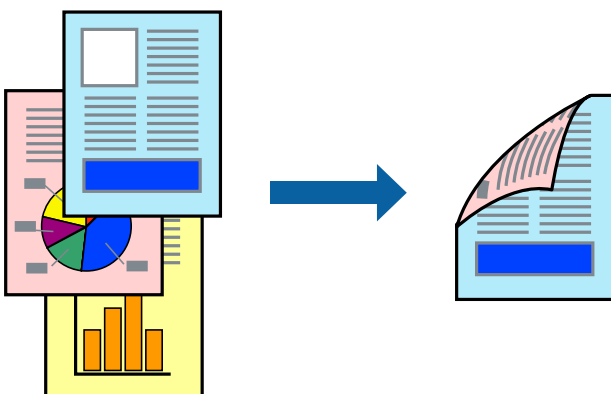

หมายเหตุ:

- ❑ คุณสมบัตินี้ไม่มีสำหรับการพิมพ์แบบไร้รอยต่อ
- ❑ **ถ้าคุณไม่ได้ใช้กระดาษที่เหมาะสมสำหรับการพิมพ์ทั้ง 2 ด้านแล้ว คุณภาพการพิมพ์อาจจะด้อยลงและกระดาษติดขัดอาจเกิดขึ้นได้**

"กระดาษสำหรับการพิมพ์ 2 ด้าน" บนหน้าที่ 248

- ❑ **ขึ้นอยู่กับกระดาษและข้อมูล** หมึกอาจจะซึมออกมาผ่านด้านข้างของกระดาษได้

1. เลือก **ตั้งค่าการพิมพ์ 2 หน้า** จากเมนูป๊อปอัพ
2. เลือกการเข้าเล่มใน **พิมพ์ 2 หน้า**
3. เลือกประเภทของต้นฉบับใน **ชนิดเอกสาร**

หมายเหตุ:

- ❑ การพิมพ์อาจช้า ขึ้นอยู่กับการตั้งค่า **ชนิดเอกสาร**
- ❑ **ถ้าคุณกำลังพิมพ์ข้อมูลที่มีความเข้มสูง เช่น ภาพถ่ายหรือกราฟ เลือก **ข้อความ & รูปภาพ** หรือ **ข้อความ & กราฟฟิก** เป็นการตั้งค่า **ชนิดเอกสาร** ถ้าเกิดการครูด หรือภาพซึมผ่านไปยังกระดาษอีกด้าน ให้ปรับความเข้มการพิมพ์ และเวลาปล่อยให้หมึกแห้ง โดยการคลิกที่เครื่องหมายลูกศรข้าง ๆ **การปรับแต่ง****

4. ตั้งค่ารายการอื่นๆ ที่จำเป็น
5. คลิกที่ **พิมพ์**

ข้อมูลที่เกี่ยวข้อง

- ➔ **"กระดาษที่ใช้ได้และความจุ"** บนหน้าที่ 246
- ➔ **"การไหลกระดาษ"** บนหน้าที่ 32
- ➔ **"การพิมพ์โดยใช้การตั้งค่าอย่างง่าย"** บนหน้าที่ 54

การพิมพ์หลายหน้าบนแผ่นเดียว

คุณสามารถทำการพิมพ์หลายหน้าของข้อมูลได้บนกระดาษแผ่นเดียวได้

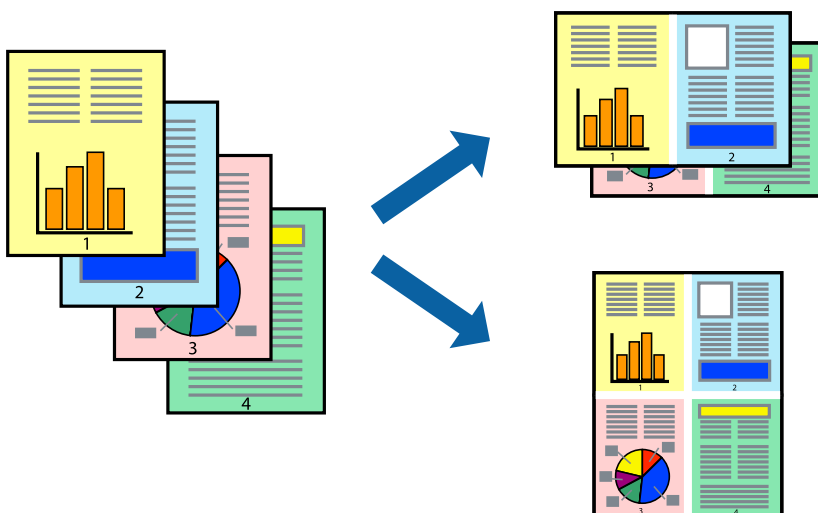

1. เลือก **เค้าโครง** จากเมนูป๊อปอัพ
2. ตั้งค่าจำนวนของหน้าใน **หน้าต่อแผ่น** ทิศทางของ**เค้าโครง** (ลำดับของหน้า) และ **ขอบ**

3. ตั้งค่ารายการอื่นๆ ที่จำเป็น
4. คลิกที่ พิมพ์

ข้อมูลที่เกี่ยวข้อง

- ➔ “การโหลดกระดาษ” บนหน้าที่ 32
- ➔ “การพิมพ์โดยใช้การตั้งค่าอย่างง่าย” บนหน้าที่ 54

การพิมพ์ให้เข้ากันพอดีกับขนาดกระดาษ

เลือกขนาดกระดาษที่คุณโหลดเข้าไปในเครื่องพิมพ์ในลักษณะการตั้งค่า ขนาดกระดาษปลายทาง



1. เลือกขนาดของกระดาษที่คุณตั้งไว้ในแอปพลิเคชันในลักษณะการตั้งค่า **ขนาดกระดาษ**
2. เลือก **การจัดการกระดาษ** จากเมนูป๊อปอัพ
3. เลือก **สเกลที่เหมาะสมขนาดกระดาษ**
4. เลือกขนาดกระดาษที่คุณโหลดเข้าไปในเครื่องพิมพ์ในลักษณะการตั้งค่า **ขนาดกระดาษปลายทาง**
5. ตั้งค่ารายการอื่นๆ ที่จำเป็น
6. คลิกที่ พิมพ์

ข้อมูลที่เกี่ยวข้อง

- ➔ “การโหลดกระดาษ” บนหน้าที่ 32
- ➔ “การพิมพ์โดยใช้การตั้งค่าอย่างง่าย” บนหน้าที่ 54

การพิมพ์เอกสารที่ลดขนาดหรือขยายขนาดที่ขนาดใดๆ

คุณสามารถลดขนาดหรือขยายขนาดของเอกสารโดยร้อยละแบบเฉพาะ



1. เลือกที่ พิมพ์ จากเมนู ไฟล์ หรือคำสั่งอื่นเพื่อเข้าสู่หน้าต่างโต้ตอบการพิมพ์
2. เลือก การตั้งค่าหน้า จากเมนู ไฟล์ ของแอปพลิเคชัน
3. เลือก เครื่องพิมพ์, ขนาดกระดาษ ป้อนค่าร้อยละใน ขนาด จากนั้นคลิก **OK**

หมายเหตุ:

เลือกขนาดกระดาษที่คุณตั้งค่าในแอปพลิเคชันเป็นการตั้งค่า **ขนาดกระดาษ**

4. ตั้งค่ารายการอื่นๆ ที่จำเป็น
5. คลิกที่ พิมพ์

ข้อมูลที่เกี่ยวข้อง

- ➔ “การโหลดกระดาษ” บนหน้าที่ 32
- ➔ “การพิมพ์โดยใช้การตั้งค่าอย่างง่าย” บนหน้าที่ 54

การปรับสีของการพิมพ์

คุณสามารถปรับสีที่ใช้ในงานพิมพ์ได้ การปรับเหล่านี้ไม่สามารถใช้ได้กับข้อมูลดั้งเดิม

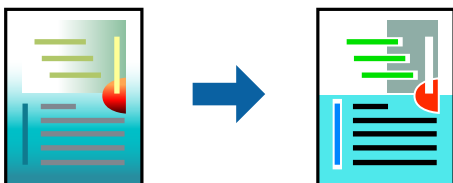

PhotoEnhance สร้างรูปภาพที่คมชัดกว่าและสีสว่างสดใสมากขึ้นโดยการปรับโดยอัลกอริทึมของความเปรียบต่าง ความอิ่มตัวและความสว่างของข้อมูลของภาพดั้งเดิม

หมายเหตุ:

PhotoEnhance ปรับสีโดยการวิเคราะห์ตำแหน่งของการแสดงภาพ ดังนั้น ถ้าคุณสามารถทำการเปลี่ยนตำแหน่งของการแสดงภาพโดยการลดขนาด การตัดกรอบ หรือการหมุนของภาพแล้ว สีอาจจะเปลี่ยนแปลงไปโดยไม่คาดหมายได้ การเลือกการตั้งค่าแบบไม่มีขอบเขตยังสามารถเปลี่ยนตำแหน่งของการแสดงภาพ มีผลทำให้มีการเปลี่ยนแปลงของสีได้ ถ้ารูปภาพไม่ได้ระยะโฟกัสแล้ว โทนสีอาจจะไม่เป็นธรรมชาติได้ ถ้าสีถูกทำให้เปลี่ยนแปลงหรือกลายเป็นไม่ธรรมชาติแล้ว ให้ทำการพิมพ์ในโหมดอื่นนอกเหนือจากโหมด **PhotoEnhance**

1. เลือก **การจับคู่ของสี** จากเมนูป๊อปอัพและหลังจากนั้นเลือกที่ **ควบคุมสีของเอปสัน**
2. เลือก **ตัวเลือกสี** จากเมนูป๊อปอัพและหลังจากนั้นเลือกตัวเลือกหนึ่งใดจากที่มีอยู่
3. คลิกที่ลูกศรที่ถัดจาก **การตั้งค่าขั้นสูง** และทำการตั้งค่าที่เหมาะสม
4. ตั้งค่ารายการอื่นๆ ที่จำเป็น
5. คลิกที่ **พิมพ์**

ข้อมูลที่เกี่ยวข้อง

- ➔ [“การโหลดกระดาษ” บนหน้าที่ 32](#)
- ➔ [“การพิมพ์โดยใช้การตั้งค่าอย่างง่าย” บนหน้าที่ 54](#)

การพิมพ์เอกสารจากอุปกรณ์สมาร์ต (iOS)

คุณสามารถพิมพ์เอกสารจากอุปกรณ์สมาร์ต เช่น สมาร์ทโฟนหรือแท็บเล็ตได้

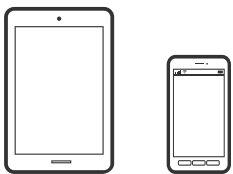

การพิมพ์เอกสารโดยใช้ Epson Smart Panel

หมายเหตุ:

การทำงานอาจแตกต่างกันขึ้นอยู่กับอุปกรณ์

1. ตั้งค่าเครื่องพิมพ์ของคุณสำหรับการพิมพ์ไร้สาย
2. ถ้าไม่ได้ติดตั้ง Epson Smart Panel ไว้ ให้ติดตั้งก่อน
[“แอปพลิเคชันสำหรับการใช้งานเครื่องพิมพ์อย่างง่ายจากอุปกรณ์สมาร์ต \(Epson Smart Panel\)” บนหน้าที่ 254](#)
3. เชื่อมต่อกับอุปกรณ์สมาร์ตเข้ากับเราเตอร์ไร้สาย
4. เริ่มต้น Epson Smart Panel
5. เลือกเมนูพิมพ์เอกสารบนหน้าจอหลัก
6. เลือกเอกสารที่คุณต้องการพิมพ์
7. เริ่มต้นการพิมพ์

การพิมพ์เอกสารโดยใช้ AirPrint

AirPrint ให้ความสามารถการพิมพ์ระบบไร้สายทันทีจาก iPhone, iPad, iPod touch และ Mac โดยไม่ต้องติดตั้งไดรเวอร์หรือดาวน์โหลดซอฟต์แวร์



หมายเหตุ:

หากคุณเปิดใช้ข้อความการกำหนดค่ากระดาษบนแผงควบคุมเครื่องพิมพ์ คุณจะไม่สามารถใช้งาน AirPrint ดูที่ลิงก์ด้านล่างเพื่อเปิดใช้ข้อความ หากจำเป็น

1. ตั้งค่าเครื่องพิมพ์ของคุณสำหรับการพิมพ์ไร้สาย ดูที่ลิงก์ด้านล่าง
<http://epson.sn>
2. เชื่อมต่ออุปกรณ์ Apple ของคุณเข้ากับเครือข่ายไร้สายเดียวกันที่เครื่องพิมพ์ของคุณใช้
3. ส่งพิมพ์จากอุปกรณ์ของคุณไปยังเครื่องพิมพ์

หมายเหตุ:

สำหรับรายละเอียด ให้ดูที่หน้า AirPrint ของเว็บไซต์ Apple

ข้อมูลที่เกี่ยวข้อง

➔ “ไม่สามารถพิมพ์แม้ว่าได้เชื่อมต่อแล้ว (iOS)” บนหน้าที่ 158

การพิมพ์เอกสารจากอุปกรณ์สมาร์ต (Android)

คุณสามารถพิมพ์เอกสารจากอุปกรณ์สมาร์ต เช่น สมาร์ทโฟนหรือแท็บเล็ตได้

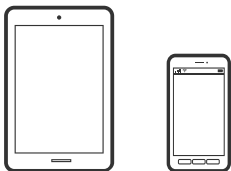

การพิมพ์เอกสารโดยใช้ Epson Smart Panel

หมายเหตุ:

การทำงานอาจแตกต่างกันขึ้นอยู่กับอุปกรณ์

1. ตั้งค่าเครื่องพิมพ์ของคุณสำหรับการพิมพ์ไร้สาย
2. ถ้าไม่ได้ติดตั้ง Epson Smart Panel ไว้ ให้ติดตั้งก่อน
“แอปพลิเคชันสำหรับการใช้งานเครื่องพิมพ์อย่างง่ายจากอุปกรณ์สมาร์ต (Epson Smart Panel)” บนหน้า 254
3. เชื่อมต่อกับอุปกรณ์สมาร์ตเข้ากับเราเตอร์ไร้สาย
4. เริ่มต้น Epson Smart Panel

5. เลือกเมนูพิมพ์เอกสารบนหน้าจอหลัก
6. เลือกเอกสารที่คุณต้องการพิมพ์
7. เริ่มต้นการพิมพ์

การพิมพ์เอกสารโดยใช้ Epson Print Enabler

คุณสามารถพิมพ์เอกสาร อีเมล รูปถ่าย และหน้าเว็บของคุณผ่านระบบไร้สายจากโทรศัพท์หรือแท็บเล็ต Android (Android v 4.4 หรือรุ่นใหม่กว่า) เพียงแต่ไม่เคยครั้ง อุปกรณ์ Android ของคุณจะค้นพบเครื่องพิมพ์ Epson ที่เชื่อมต่อ กับเครือข่ายไร้สายเดียวกัน

หมายเหตุ:

การทำงานอาจแตกต่างกันขึ้นอยู่กับอุปกรณ์

1. ตั้งค่าเครื่องพิมพ์ของคุณสำหรับการพิมพ์ไร้สาย ดูที่ลิงก์ด้านล่าง
<http://epson.sn>
2. ติดตั้งปลั๊กอิน Epson Print Enabler จาก Google Play
3. เชื่อมต่ออุปกรณ์ Android ของคุณเข้ากับเครือข่ายไร้สายเดียวกันที่เครื่องพิมพ์ของคุณใช้
4. ไปที่ การตั้งค่า บนอุปกรณ์ Android ของคุณ เลือก การพิมพ์ จากนั้นเปิดใช้งาน Epson Print Enabler
5. จากแอปพลิเคชัน Android เช่น Chrome และที่ไอคอนเมนูและพิมพ์สิ่งที่อยู่บนหน้าจอ

หมายเหตุ:

หากคุณไม่เห็นเครื่องพิมพ์ของคุณ ให้แตะที่ เครื่องพิมพ์ทั้งหมด แล้วเลือกเครื่องพิมพ์ของคุณ

การพิมพ์โดยใช้ Mopria Print Service

Mopria Print Service อนุญาตการพิมพ์ระบบไร้สายทันทีจากสมาร์ตโฟนหรือแท็บเล็ต Android



1. ติดตั้ง Mopria Print Service จาก Google Play
2. ใส่กระดาษเข้าไปในเครื่องพิมพ์
3. ตั้งค่าเครื่องพิมพ์ของคุณสำหรับการพิมพ์ไร้สาย ดูที่ลิงก์ด้านล่าง
<http://epson.sn>
4. เชื่อมต่ออุปกรณ์ Android ของคุณเข้ากับเครือข่ายไร้สายเดียวกันที่เครื่องพิมพ์ของคุณใช้
5. ส่งพิมพ์จากอุปกรณ์ของคุณไปยังเครื่องพิมพ์

หมายเหตุ:

สำหรับรายละเอียดเพิ่มเติม เยี่ยมชมเว็บไซต์ของ Mopria ที่ <https://mopria.org>

ข้อมูลที่เกี่ยวข้อง

➔ [“การโหลดกระดาษ” บนหน้าที่ 32](#)

การพิมพ์บนซอง

การพิมพ์ซองจากคอมพิวเตอร์ (Windows)

1. โหลดซองเข้าไปในเครื่องพิมพ์
[“การโหลดกระดาษ” บนหน้าที่ 32](#)
2. เปิดไฟล์ที่คุณต้องการพิมพ์
3. การเข้าไปสู่หน้าต่างของไดรเวอร์เครื่องพิมพ์
4. เลือกขนาดซองจาก **ขนาดกระดาษ** บนแท็บ **ระบบการพิมพ์** จากนั้นเลือก **ซองจดหมาย** จาก **ชนิดกระดาษ**
5. ตั้งรายการอื่นบน **ระบบการพิมพ์** และแถบ **ลักษณะการพิมพ์** ตามที่ต้องการ และหลังจากนั้น คลิกที่ **ตกลง**
6. คลิกที่ **พิมพ์**

การพิมพ์ซองจากคอมพิวเตอร์ (Mac OS)

1. โหลดซองเข้าไปในเครื่องพิมพ์
[“การโหลดกระดาษ” บนหน้าที่ 32](#)
2. เปิดไฟล์ที่คุณต้องการพิมพ์
3. เลือกที่ **พิมพ์** จากเมนู **ไฟล์** หรือคำสั่งอื่นเพื่อเข้าสู่หน้าต่างโต้ตอบการพิมพ์
4. เลือกขนาดเป็นการตั้งค่า **ขนาดกระดาษ**
5. เลือก **ตั้งค่าการพิมพ์** จากเมนู **มืออาชีพ**
6. เลือก **ซอง** เป็นการตั้งค่า **ชนิดกระดาษ**
7. ตั้งค่ารายการอื่นๆ ที่จำเป็น
8. คลิกที่ **พิมพ์**

การพิมพ์หน้าเว็บ

การพิมพ์หน้าเว็บจากคอมพิวเตอร์

Epson Photo+ ให้คุณสามารถแสดงหน้าเว็บ ครอบตัดพื้นที่เฉพาะ จากนั้นแก้ไขและพิมพ์ออกมา ดูที่วิธีใช้ของแอปพลิเคชันสำหรับรายละเอียด

การพิมพ์หน้าเว็บจากอุปกรณ์สมาร์ท

หมายเหตุ:

การทำงานอาจแตกต่างกันอยู่กับอุปกรณ์

1. ตั้งค่าเครื่องพิมพ์ของคุณสำหรับการพิมพ์ไร้สาย
2. ถ้าไม่ได้ติดตั้ง Epson Smart Panel ไว้ ให้ติดตั้งก่อน
“แอปพลิเคชันสำหรับการใช้งานเครื่องพิมพ์อย่างง่ายดายจากอุปกรณ์สมาร์ท (Epson Smart Panel)” บน
หน้าที่ 254
3. เชื่อมต่ออุปกรณ์สมาร์ทของคุณเข้ากับเครือข่ายไร้สายเดียวกันที่เครื่องพิมพ์ของคุณใช้
4. เปิดหน้าเว็บที่คุณต้องการพิมพ์ในแอปเว็บเบราว์เซอร์ของคุณ
5. แตะที่ **แบ่งปัน** จากเมนูของแอปเว็บเบราว์เซอร์
6. เลือก **Smart Panel**.
7. แตะที่ **พิมพ์**

การพิมพ์โดยใช้บริการระบบคลาวด์

โดยการใช้บริการ Epson Connect ที่มีอยู่บนอินเทอร์เน็ต คุณสามารถทำการพิมพ์จากอุปกรณ์สมาร์ทโฟน แท็บเล็ต พีซี หรือแล็ปท็อปของคุณ ในเวลาใดและที่ไหนก็ได้ ในการใช้บริการนี้ คุณจะต้องลงทะเบียนผู้ใช้และเครื่องพิมพ์ใน Epson Connect

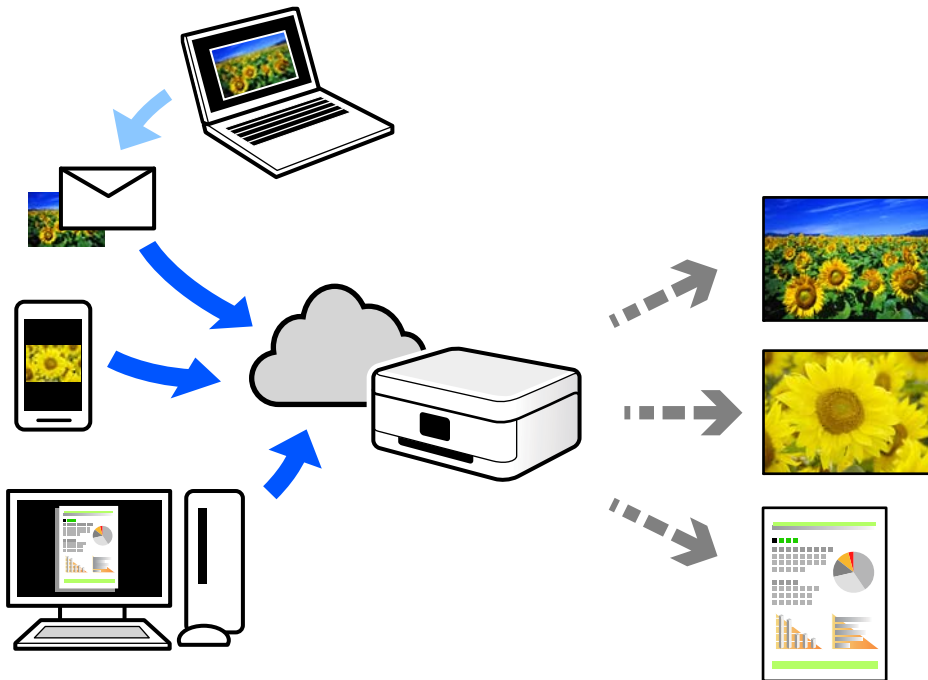

คุณสมบัติที่มีบนอินเทอร์เน็ตมีดังต่อไปนี้

Email Print

เมื่อคุณส่งอีเมลพร้อมเอกสารแนบ เช่น เอกสาร หรือภาพไปยังที่อยู่อีเมลที่กำหนดไว้ที่เครื่องพิมพ์ คุณสามารถพิมพ์อีเมลดังกล่าวและเอกสารแนบจากตำแหน่งที่ตั้งระยะไกลได้ เช่น เครื่องพิมพ์จากที่บ้านหรือสำนักงานของคุณ

Epson iPrint

แอปพลิเคชันนี้สำหรับระบบ iOS และ Android และอนุญาตให้คุณทำการพิมพ์หรือสแกนจากสมาร์ทโฟนหรือแท็บเล็ต คุณสามารถพิมพ์เอกสาร ภาพ และเว็บไซต์โดยการส่งไปยังเครื่องพิมพ์บนเครือข่าย LAN ไร้สายหรือสายเดียวกันได้โดยตรง

Remote Print Driver

นี่เป็นแชร์ไดรเวอร์ที่รองรับโดยไดรเวอร์การพิมพ์ระยะไกล เมื่อทำการพิมพ์โดยใช้เครื่องพิมพ์ในตำแหน่งที่ตั้งระยะไกล คุณสามารถพิมพ์โดยการเปลี่ยนแปลงเครื่องพิมพ์บนหน้าตาแอปพลิเคชันปกติ

ดูที่เว็บพอร์ทัล Epson Connect สำหรับรายละเอียดวิธีการตั้งค่าหรือพิมพ์

<https://www.epsonconnect.com/>

<http://www.epsonconnect.eu> (ยุโรปเท่านั้น)

การลงทะเบียนบริการ Epson Connect จากแผงควบคุม

ทำตามขั้นตอนด้านล่างเพื่อลงทะเบียนเครื่องพิมพ์

1. เลือกที่ การตั้งค่า จากแผงควบคุม

2. เลือก การตั้งค่าทั่วไป > การตั้งค่าบริการเว็บ > บริการของ **Epson Connect** > ไม่ได้ลงทะเบียน เพื่อพิมพ์รายงานการลงทะเบียน
3. ทำตามคำแนะนำบนเอกสารการลงทะเบียนเพื่อลงทะเบียนเครื่องพิมพ์

การถ่ายสำเนา

วิธีการถ่ายสำเนาที่ใช้ได้.....	68
ตัวเลือกเมนูพื้นฐานสำหรับการทำสำเนา.....	72
ตัวเลือกเมนูขั้นสูงสำหรับการถ่ายสำเนา.....	73

วิธีการถ่ายสำเนาที่ทำได้

วางต้นฉบับบนกระจกสำหรับตัวสแกนหรือ ADF จากนั้นเลือกเมนู **ถ่ายเอกสาร** บนหน้าจอหลัก

การถ่ายสำเนาด่วนฉบับ

คุณสามารถถ่ายสำเนาด่วนฉบับในขนาดที่คงที่หรือขนาดที่กำหนดเองเป็นสีหรือขาวดำ

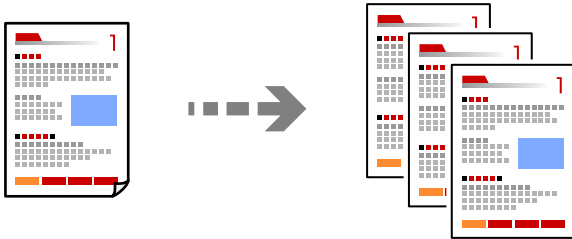

1. ใส่กระดาษเข้าไปในเครื่องพิมพ์
"การโหลดกระดาษ" บนหน้าที่ 32
2. วางต้นฉบับ
หากคุณต้องการถ่ายสำเนาด่วนฉบับหลายแผ่น ให้วางต้นฉบับทั้งหมดลงใน ADF
"การวางต้นฉบับ" บนหน้าที่ 34
3. เลือก **ถ่ายเอกสาร** จากหน้าจอหลัก
4. เลือกที่แท็บ **ถ่ายเอกสาร** จากนั้นเลือก **ขาวดำ** หรือ **สี**

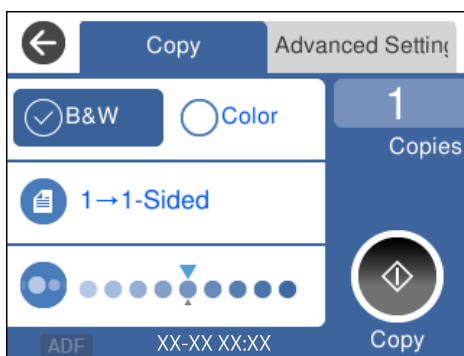

5. แตะที่ 

การถ่ายสำเนา 2 หน้า

ถ่ายสำเนาหลายหน้าของเอกสารลงบนทั้งสองด้านของกระดาษ



1. วางต้นฉบับทั้งหมดโดยเอาด้านหน้าขึ้นใน ADF.

"การวางต้นฉบับ" บนหน้าที่ 34



ข้อความที่สำคัญ:



ถ้าคุณต้องการถ่ายสำเนาต้นฉบับที่ไม่รองรับโดย ADF ให้ใช้กระจกสำหรับตัวสแกน

"ต้นฉบับไม่รองรับโดย ADF" บนหน้าที่ 35

หมายเหตุ:

นอกจากนี้ คุณยังสามารถวางต้นฉบับบนกระจกสำหรับตัวสแกน

"การวางต้นฉบับ" บนหน้าที่ 34

2. เลือก ถ่ายเอกสาร จากหน้าจอหลัก
3. เลือกที่แท็บ ถ่ายเอกสาร จากนั้นเลือก  (2-ด้าน) > 1>2-ด้าน
4. ระบุการวางแนวต้นฉบับและตำแหน่งการเข้าเล่ม จากนั้นเลือก ตกลง
5. แตะที่ 

การถ่ายสำเนาโดยการขยายหรือลดขนาด

คุณสามารถถ่ายสำเนาต้นฉบับที่ขนาดตามที่ระบุได้

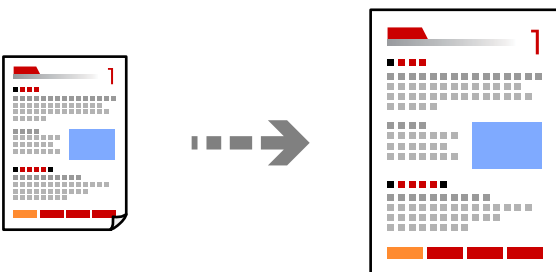

1. วางต้นฉบับ
หากคุณต้องการถ่ายสำเนาต้นฉบับหลายแผ่น ให้วางต้นฉบับทั้งหมดลงใน ADF
"การวางต้นฉบับ" บนหน้าที่ 34
2. เลือก ถ่ายเอกสาร จากหน้าจอหลัก

- เลือกที่แท็บ การตั้งค่าขั้นสูง จากนั้นเลือก ย่อ/ขยาย
- ระบุปริมาณการขยายหรือการย่อ จากนั้นเลือก ตกลง
- แตะที่  บนแท็บ ถ่ายเอกสาร

การถ่ายสำเนาหลายหน้าของต้นฉบับไว้บนหนึ่งแผ่น

คุณสามารถถ่ายสำเนาต้นฉบับหลายหน้าลงบนกระดาษหนึ่งแผ่น

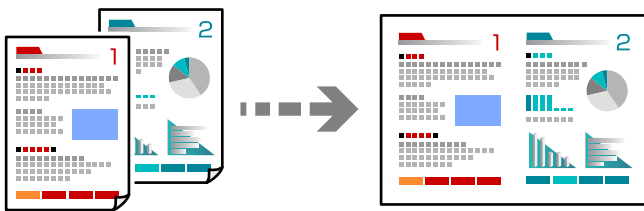

- วางต้นฉบับทั้งหมดโดยเอาด้านหน้าขึ้นใน ADF

"การวางต้นฉบับ" บนหน้าที่ 34

วางต้นฉบับในทิศทางที่แสดงดังในภาพตัวอย่าง

- ต้นฉบับแนวตั้ง

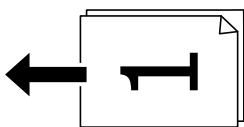

- ต้นฉบับแนวนอน

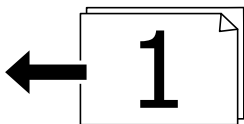

ข้อความที่สำคัญ:

ถ้าคุณต้องการถ่ายสำเนาต้นฉบับที่ไม่รองรับโดย ADF ให้ใช้กระจกสำหรับตัวสแกน

"ต้นฉบับไม่รองรับโดย ADF" บนหน้าที่ 35

หมายเหตุ:

นอกจากนี้ คุณยังสามารถวางต้นฉบับบนกระจกสำหรับตัวสแกน

"การวางต้นฉบับ" บนหน้าที่ 34

- เลือก ถ่ายเอกสาร จากหน้าจอหลัก
- เลือกที่แท็บ การตั้งค่าขั้นสูง จากนั้นเลือก (วิธีพิมพ์ลง 1 หน้า) > 2-up
- ระบุลำดับเค้าโครงและการวางแนวต้นฉบับ จากนั้นเลือก ตกลง

5. แตะที่  บนแท็บ ถ่ายเอกสาร

การถ่ายสำเนาต้นฉบับโดยใช้ระดับคุณภาพที่ดี

คุณสามารถถ่ายสำเนาต้นฉบับโดยไม่ให้มีเงาและรูเจาะได้

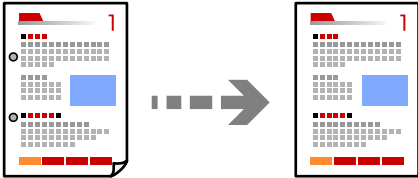

1. วางต้นฉบับ

หากคุณต้องการถ่ายสำเนาต้นฉบับหลายแผ่น ให้วางต้นฉบับทั้งหมดลงใน ADF
"การวางต้นฉบับ" บนหน้าที่ 34

2. เลือก ถ่ายเอกสาร จากหน้าจอหลัก

3. เลือกแท็บ การตั้งค่าขั้นสูง เลือก ลบเงา หรือ นำรูเจาะออก จากนั้นเปิดใช้งานการตั้งค่า

4. แตะที่  บนแท็บ ถ่ายเอกสาร

การถ่ายสำเนาบัตรประชาชน

สแกนทั้งสองด้านของบัตรประชาชนและถ่ายสำเนาไปบนด้านหนึ่งของกระดาษ

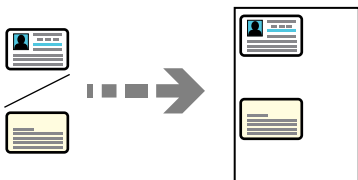

1. วางต้นฉบับบนกระจกสำหรับตัวสแกน

"การวางต้นฉบับ" บนหน้าที่ 34

2. เลือก ถ่ายเอกสาร จากหน้าจอหลัก

3. เลือกที่แท็บ การตั้งค่าขั้นสูง จากนั้นเปิดใช้งาน ถ่าย การ์ดรหัส

4. แตะที่  บนแท็บ ถ่ายเอกสาร

การถ่ายสำเนาโดยไม่มีระยะขอบ

ถ่ายสำเนาโดยไม่มีระยะขอบรอบ ๆ ขอบ ภาพจะถูกขยายขึ้นเล็กน้อย เพื่อกำจัดขอบออกจากขอบของกระดาษ

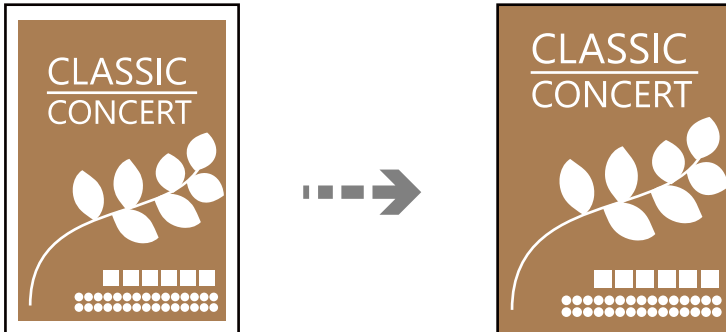

1. วางต้นฉบับบนกระจกสำหรับตัวสแกน
"การวางต้นฉบับ" บนหน้าที่ 34
2. เลือก ถ่ายเอกสาร จากหน้าจอหลัก
3. เลือกที่แท็บ การตั้งค่าขั้นสูง จากนั้นเปิดใช้งาน ถ่ายสำเนาไร้ขอบ
4. ระบุ การขยาย
5. แตะที่  บนแท็บ ถ่ายเอกสาร

ตัวเลือกเมนูพื้นฐานสำหรับการทำสำเนา

หมายเหตุ:

รายการนี้อาจไม่มีใช้งานทั้งนี้ขึ้นอยู่กับค่าการตั้งค่าของคุณ

ขาวดำ:

ถ่ายสำเนาต้นฉบับเป็นขาวดำ (ภาพขาวดำ)

สี:

ถ่ายสำเนาต้นฉบับเป็นสี

(2-ด้าน):

เลือกแบบ 2 หน้า

1 ด้าน

ทำสำเนาต้นฉบับหน้าเดียวลงบนกระดาษหน้าเดียว

1>2-ด้าน

ทำสำเนาต้นฉบับด้านเดียวสองแผ่นลงบนกระดาษแผ่นเดียวทั้งสองหน้า เลือกการเรียงตัวของต้นฉบับและตำแหน่งการพับของกระดาษ

(ความหนาแน่น):

เพิ่มระดับของความเข้มเมื่อผลลัพธ์ของสำเนาสีจาง ลดระดับความเข้มเมื่อหมึกมีรอยเปื้อน

ตัวเลือกเมนูขั้นสูงสำหรับการถ่ายสำเนา

หมายเหตุ:

รายการนี้อาจไม่มีใช้งานทั้งนี้ขึ้นอยู่กับค่าการตั้งค่าของคุณ

การตั้งค่ากระดาษ:

เลือกขนาดกระดาษและประเภทกระดาษที่คุณใส่เข้าไป

ย่อ/ขยาย:

กำหนดค่าอัตราส่วนของการขยายหรือการย่อ หากคุณต้องการลดหรือขยายขนาดของต้นฉบับตามเปอร์เซ็นต์เฉพาะ ให้เลือกที่ค่า จากนั้นใส่ค่าเปอร์เซ็นต์ในช่วง 25 ถึง 400 %

ขนาดจริง

ถ่ายสำเนาที่กำลังขยาย 100 %

A4->A5 และอื่น ๆ

ขยายหรือลดขนาดต้นฉบับให้เข้ากับขนาดกระดาษที่เฉพาะเจาะจงโดยอัตโนมัติ

พอดี หน้าอัตโนมัติ

ตรวจสอบพื้นที่สแกนและขยายหรือลดขนาดต้นฉบับโดยอัตโนมัติให้เข้ากับขนาดกระดาษที่คุณเลือก หากมีระยะขอบสีขาวรอบ ๆ ต้นฉบับ ขอบสีขาวจากเครื่องหมายที่มุมของกระดาษสำหรับตัวสแกนจะถูกตรวจจับเป็นพื้นที่สแกน แต่ระยะขอบกระดาษที่ด้านตรงข้ามอาจถูกตัดภาพ

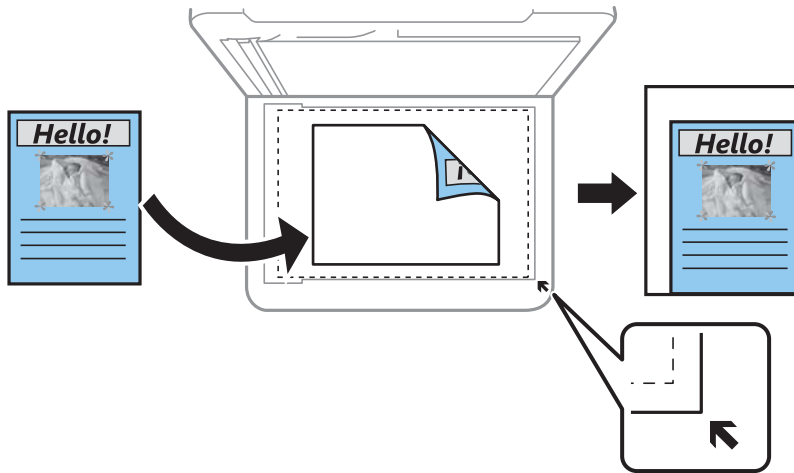

ขนาดเอกสาร:

เลือกขนาดของต้นฉบับของคุณ เมื่อทำสำเนาต้นฉบับที่ไม่ใช่มาตรฐาน ให้เลือกขนาดที่ใกล้เคียงที่สุดกับต้นฉบับของคุณ

วิธีพิมพ์ลง 1 หน้า:

เลือกเค้าโครงการทำสำเนา

หน้าเดียว

ทำสำเนาต้นฉบับหน้าเดียวบนกระดาษแผ่นเดียว

2-up

ทำสำเนาต้นฉบับแบบด้านเดียวจำนวนสองฉบับลงบนกระดาษแผ่นเดียวในรูปแบบผสม 2 ภาพ เลือกลำดับเค้าโครงและการเรียงแนวของต้นฉบับของคุณ

คุณภาพ:

เลือกคุณภาพของการถ่ายสำเนา การเลือก **สูง** จะให้การพิมพ์คุณภาพสูงกว่า แต่ความเร็วการพิมพ์อาจช้าลง

การวางแนวต้นฉบับ:

เลือกการเรียงตัวของต้นฉบับ

ลบเงา:

ลบเงาที่ปรากฏรอบ ๆ สำเนาเมื่อถ่ายสำเนากระดาษหนา หรือที่ปรากฏตรงกลางของสำเนาเมื่อถ่ายสำเนาแผ่นพับ

นำรูเจาะออก:

ลบรูรอยพับของการเข้าเล่มออกเมื่อถ่ายสำเนา

ถ่าย การ์ดรหัส:

สแกนทั้งสองด้านของบัตรประชาชนและถ่ายสำเนาไปบนด้านหนึ่งของกระดาษ

ถ่ายสำเนาไร้ขอบ:

ถ่ายสำเนาโดยไม่มีระยะขอบรอบ ๆ ขอบ ภาพจะถูกขยายขึ้นเล็กน้อย เพื่อกำจัดขอบออกจากขอบของกระดาษ เลือกปริมาณการขยายใหญ่ในการตั้งค่า **การขยาย**

ล้างที่ตั้งค่าทั้งหมด:

รีเซ็ตการตั้งค่าถ่ายสำเนาเป็นค่าเริ่มต้น

การสแกน

ข้อมูลพื้นฐานของการสแกน.....	76
การสแกนต้นฉบับไปยังเครื่องคอมพิวเตอร์.....	79
การสแกนต้นฉบับไปยังระบบคลาวด์.....	80
การสแกนโดยใช้ WSD.....	82
การสแกนต้นฉบับไปยังอุปกรณ์สมาร์ท.....	84
การสแกนขั้นสูง.....	84

ข้อมูลพื้นฐานของการสแกน

"สแกน" คืออะไร

"สแกน" เป็นกระบวนการของการแปลงข้อมูลทางแสงของข้อมูลกระดาษ (เช่น เอกสาร การตัดภาพในนิตยสาร รูปถ่าย ภาพประกอบที่วาดเอง เป็นต้น) ไปเป็นข้อมูลภาพดิจิทัล

คุณสามารถบันทึกข้อมูลที่สแกนเป็นภาพดิจิทัล เช่น JPEG หรือ PDF

จากนั้นคุณสามารถพิมพ์ภาพ ส่งทางอีเมล เป็นต้น

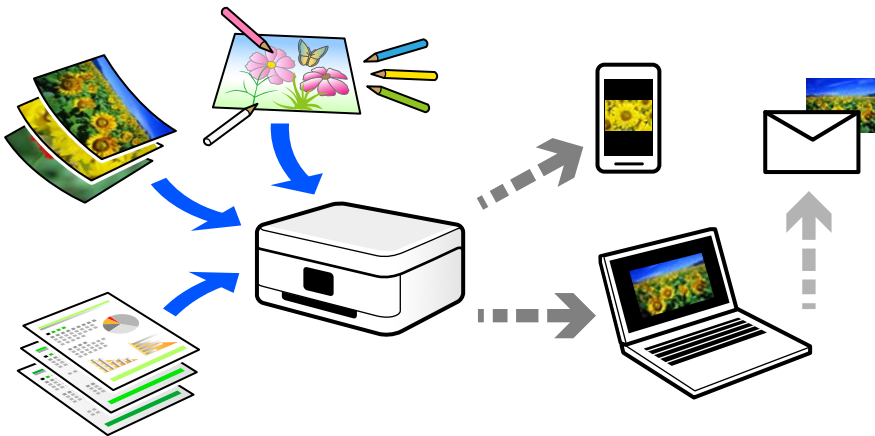

การใช้การสแกน

คุณสามารถใช้การสแกนในหลากหลายวิธีเพื่อให้ชีวิตของคุณสะดวกมากขึ้น

- การสแกนจากเอกสารกระดาษและเปลี่ยนเป็นข้อมูลดิจิทัลช่วยให้คุณอ่านได้บนคอมพิวเตอร์หรืออุปกรณ์สมาร์ตได้
- การสแกนตัวหรือแผ่นพับไปเป็นข้อมูลดิจิทัลช่วยให้คุณกำจัดทั้งต้นฉบับและลดความยุ่งยากของคุณได้
- การสแกนเอกสารสำคัญช่วยให้คุณสำรองข้อมูลไว้บนระบบคลาวด์หรือสื่อที่เก็บข้อมูลชนิดอื่นๆ เพื่อสำรองกรณีสูญหาย
- คุณสามารถส่งรูปถ่ายหรือเอกสารที่สแกนไปให้เพื่อนทางอีเมลได้
- การสแกนภาพประกอบแบบวาดด้วยมือ เป็นต้น ช่วยให้คุณแบ่งปันภาพเหล่านั้นบนสื่อสังคมในระดับคุณภาพสูงขึ้นไป เพียงถ่ายภาพบนอุปกรณ์สมาร์ตของคุณ
- การสแกนหน้ารายการโปรดของคุณจากหนังสือพิมพ์หรือนิตยสารช่วยให้คุณบันทึกหน้าเหล่านั้นและกำจัดทั้งต้นฉบับได้

วิธีการสแกนที่ใช้ได้

คุณสามารถใช้วิธีการใดวิธีการหนึ่งต่อไปนี้เพื่อสแกนโดยใช้เครื่องพิมพ์

การสแกนไปยังเครื่องคอมพิวเตอร์

มีสองวิธีในการสแกนต้นฉบับไปยังคอมพิวเตอร์ คือการสแกนโดยใช้แผงควบคุมของเครื่องพิมพ์ และการสแกนจากคอมพิวเตอร์

คุณสามารถสแกนจากแผงควบคุมของเครื่องพิมพ์ได้อย่างง่ายดาย

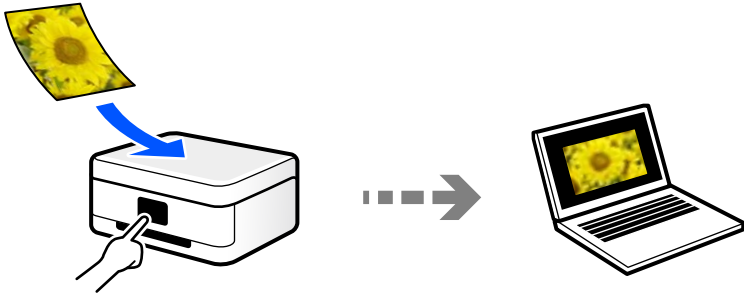

ใช้แอปพลิเคชันการสแกน Epson ScanSmart เพื่อสแกนจากคอมพิวเตอร์ คุณสามารถแก้ไขภาพได้หลังจากการสแกน

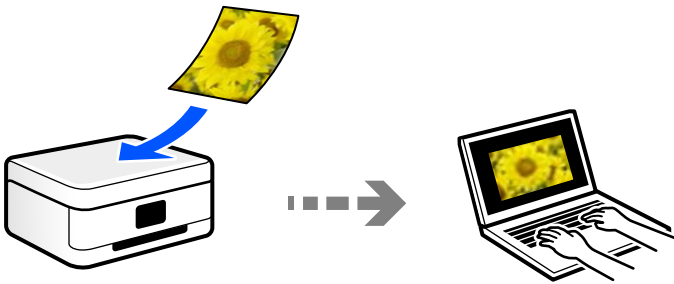

การส่งไปยังบริการระบบคลาวด์

คุณสามารถส่งภาพที่สแกนได้จากแผงควบคุมของเครื่องพิมพ์ไปยังบริการระบบคลาวด์ที่ได้ลงทะเบียนล่วงหน้าได้

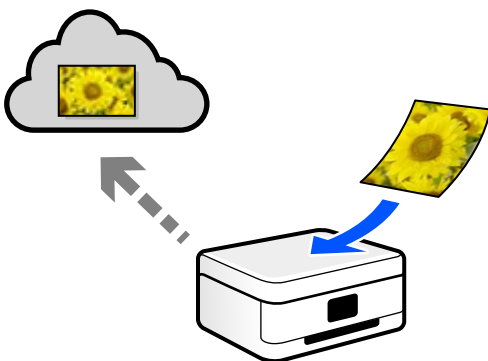

การสแกนโดยใช้ WSD

คุณสามารถบันทึกภาพที่สแกนได้ไปยังคอมพิวเตอร์ที่เชื่อมต่อกับเครื่องพิมพ์โดยใช้คุณสมบัติ WSD

หากคุณใช้ Windows 7/Windows Vista คุณจะต้องทำการตั้งค่า WSD บนคอมพิวเตอร์ก่อนทำการสแกน

การสแกนจากอุปกรณ์สมาร์ทโดยตรง

คุณสามารถบันทึกภาพที่สแกนโดยตรงไปยังอุปกรณ์สมาร์ท เช่น สมาร์ทโฟนหรือแท็บเล็ตโดยใช้แอปพลิเคชัน Epson Smart Panel บนอุปกรณ์สมาร์ท

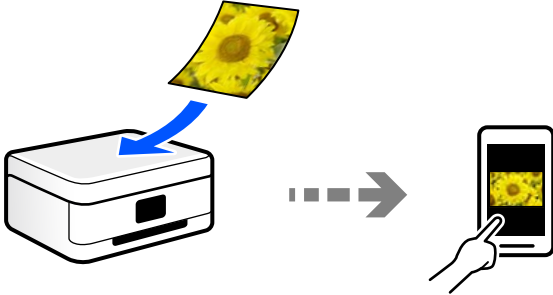

รูปแบบไฟล์ที่แนะนำที่เหมาะสมสำหรับวัตถุประสงค์ของคุณ

โดยทั่วไป รูปแบบ JPEG เหมาะสำหรับรูปภาพในขณะที่รูปแบบ PDF เหมาะสำหรับเอกสาร
ดูที่คำอธิบายต่อไปนี้เพื่อเลือกรูปแบบที่เหมาะสมตามความต้องการของคุณ

รูปแบบไฟล์	คำอธิบาย
JPEG (.jpg)	รูปแบบไฟล์ที่คุณสามารถบีบอัดข้อมูลที่บันทึกได้ ถ้าอัตราการบีบอัดสูง คุณภาพของภาพจะลดลง และคุณไม่สามารถแปลงภาพกลับไปที่คุณภาพดั้งเดิม นี่เป็นรูปแบบภาพมาตรฐานสำหรับกล้องดิจิทัล รูปแบบนี้เหมาะสำหรับภาพที่มีหลายสี
PDF (.pdf)	รูปแบบไฟล์ทั่วไปที่สามารถใช้งานข้ามระบบปฏิบัติการและให้ระดับการแสดงผลบนหน้าจอและผลงานพิมพ์ระดับเดียวกัน นอกจากนี้ คุณยังสามารถบันทึกหลายภาพในไฟล์เดียวกันได้ คุณสามารถดูไฟล์ PDF โดยใช้ซอฟต์แวร์การอ่าน PDF เฉพาะหรือในเว็บเบราว์เซอร์

ความละเอียดที่แนะนำที่เหมาะสมสำหรับวัตถุประสงค์ของคุณ

ความละเอียดบ่งชี้ถึงจำนวนพิกเซล (พื้นที่ขนาดเล็กที่สุดของภาพ) ต่อหนึ่งนิ้ว (25.4 มม.) และวัดค่าในหน่วย dpi (จุดต่อนิ้ว) ประโยชน์ของการเพิ่มความละเอียดคือรายละเอียดของภาพที่ละเอียดมากขึ้น อย่างไรก็ตาม ยิ่งมีข้อเสียต่อไปนี้ด้วย

- ขนาดไฟล์จะใหญ่ขึ้น
(เมื่อคุณเพิ่มความละเอียดเป็นสองเท่า ขนาดไฟล์จะใหญ่ขึ้นประมาณสี่เท่า)
- การสแกน การบันทึก และการอ่านภาพจะใช้เวลานาน
- การส่งและการรับอีเมลหรือแฟกซ์จะใช้เวลานาน
- ภาพจะมีขนาดใหญ่มากเกินไปที่จะแสดงผลหรือพิมพ์บนกระดาษได้

ดูที่ตารางและตั้งค่าความละเอียดที่เหมาะสมสำหรับวัตถุประสงค์ของภาพที่สแกนของคุณ

วัตถุประสงค์	ความละเอียด (อ้างอิง)
การแสดงผลบนคอมพิวเตอร์ การส่งทางอีเมล	ไม่เกิน 200 dpi

วัตถุประสงค์	ความละเอียด (อ้างอิง)
การพิมพ์โดยใช้เครื่องพิมพ์ การส่งแฟกซ์	200 ถึง 300 dpi

การสแกนต้นฉบับไปยังเครื่องคอมพิวเตอร์

มีสองวิธีในการสแกนต้นฉบับไปยังคอมพิวเตอร์ คือการสแกนโดยใช้แผงควบคุมของเครื่องพิมพ์ และการสแกนจากคอมพิวเตอร์

การสแกนจากแผงควบคุม

หมายเหตุ:

ในการใช้คุณสมบัตินี้ ตรวจสอบว่าแอปพลิเคชันต่อไปนี้ได้ติดตั้งบนคอมพิวเตอร์ของคุณแล้ว

- Epson ScanSmart (Windows 7 หรือเวอร์ชันใหม่กว่า หรือ OS X El Capitan หรือเวอร์ชันใหม่กว่า)
- Epson Event Manager (Windows Vista/Windows XP หรือ OS X Yosemite/OS X Mavericks/OS X Mountain Lion/Mac OS X v10.7.x/Mac OS X v10.6.8)
- Epson Scan 2 (แอปพลิเคชันที่จำเป็นในการใช้คุณสมบัติสแกนเนอร์)

ดูข้อมูลต่อไปนี่เพื่อตรวจสอบแอปพลิเคชันที่ติดตั้งไว้

Windows 10: คลิกปุ่มเริ่มต้น จากนั้นเลือก ระบบ **Windows** — แผงควบคุม — โปรแกรม — โปรแกรมและคุณสมบัติ

Windows 8.1/Windows 8: เลือก **เดสก์ท็อป** — การตั้งค่า — แผงควบคุม — โปรแกรม — โปรแกรมและคุณสมบัติ

Windows 7/Windows Vista: คลิกปุ่มเริ่มต้น จากนั้นเลือก แผงควบคุม — โปรแกรม — โปรแกรมและคุณสมบัติ

Windows XP: คลิกปุ่มเริ่มต้น จากนั้นเลือก แผงควบคุม — เพิ่มหรือลบโปรแกรม

Mac OS: เลือก **ไป** > แอปพลิเคชัน > **Epson Software**

1. วางต้นฉบับ

“การวางต้นฉบับ” บนหน้าที่ 34

2. เลือกที่ **สแกน** > **คอมพิวเตอร์** จากแผงควบคุม

3. เลือกคอมพิวเตอร์ที่จะทำการบันทึกภาพที่สแกน

- หากหน้าจอ **เลือก คอมพิวเตอร์** แสดงขึ้นมา ให้เลือกคอมพิวเตอร์จากหน้าจอ
- หากหน้าจอ **สแกนไปยังคอมพิวเตอร์** แสดงขึ้นมา และเลือกคอมพิวเตอร์แล้ว ตรวจสอบว่าคอมพิวเตอร์ที่เลือกนั้นถูกต้อง ถ้าคุณต้องการเปลี่ยนแปลงคอมพิวเตอร์ ให้เลือก  จากนั้นเลือกคอมพิวเตอร์เครื่องอื่น

4. เลือกที่ เพื่อเลือกวิธีการบันทึกภาพที่สแกนได้ไปยังคอมพิวเตอร์

- แสดงตัวอย่างบนคอมพิวเตอร์ (Windows 7 หรือเวอร์ชันใหม่กว่า หรือ OS X El Capitan หรือเวอร์ชันใหม่กว่า): แสดงตัวอย่างภาพที่สแกนได้บนคอมพิวเตอร์ก่อนบันทึกภาพ
- บันทึกเป็น JPEG: บันทึกภาพที่สแกนในรูปแบบ JPEG
- บันทึกเป็น PDF: บันทึกภาพที่สแกนในรูปแบบ PDF

5. แตะที่

เมื่อใช้ Windows 7 หรือรุ่นใหม่กว่า หรือ OS X El Capitan หรือรุ่นใหม่กว่า: Epson ScanSmart จะเริ่มบนคอมพิวเตอร์ของคุณโดยอัตโนมัติและเริ่มการสแกน

หมายเหตุ:

ดูที่วิธีใช้ของ Epson ScanSmart สำหรับข้อมูลโดยละเอียดเกี่ยวกับคุณสมบัติต่างๆ คลิก **วิธีใช้** บนหน้าจอ Epson ScanSmart เพื่อเปิดวิธีใช้

การสแกนจากเครื่องคอมพิวเตอร์

คุณสามารถสแกนจากคอมพิวเตอร์โดยใช้ Epson ScanSmart

แอปพลิเคชันนี้ให้คุณทำการสแกนเอกสารและรูปถ่าย จากนั้นบันทึกภาพที่สแกนได้อย่างง่ายดาย

1. วางต้นฉบับ

“การวางต้นฉบับ” บนหน้าที่ 34

2. เริ่มต้น Epson ScanSmart

Windows 10

คลิกที่ปุ่มเริ่มต้น และหลังจากนั้นเลือก **Epson Software > Epson ScanSmart**

Windows 8.1/Windows 8

ป้อนชื่อแอปพลิเคชันเข้าไปในช่องค้นหา และหลังจากนั้นเลือกไอคอนที่แสดงออกมา

Windows 7

คลิกที่ปุ่มเริ่มต้น และหลังจากนั้นเลือก **โปรแกรมทั้งหมด > Epson Software > Epson ScanSmart**

Mac OS

เลือก **ไป > แอปพลิเคชัน > Epson Software > Epson ScanSmart**

3. เมื่อหน้าจอ Epson ScanSmart ปรากฏขึ้น ให้ทำตามคำแนะนำบนหน้าจอเพื่อสแกน

หมายเหตุ:

คลิก **วิธีใช้** เพื่อดูข้อมูลรายละเอียดการทำงาน

การสแกนต้นฉบับไปยังระบบคลาวด์

ก่อนใช้งานคุณสมบัตินี้ ให้ทำการตั้งค่าโดยใช้ Epson Connect ดูที่เว็บพอร์ทัล Epson Connect ต่อไปนี้สำหรับรายละเอียด

<https://www.epsonconnect.com/>

<http://www.epsonconnect.eu> (ยุโรปเท่านั้น)

1. วางต้นฉบับ

“การวางต้นฉบับ” บนหน้าที่ 34

2. เลือกที่ **สแกน > คลาวด์** จากแผงควบคุม

3. เลือก ที่ด้านบนของหน้าจอ จากนั้นเลือกปลายทาง

4. ทำการตั้งค่าการสแกน

"ตัวเลือกเมนูพื้นฐานสำหรับการสแกนไปยังคลาวด์" บนหน้าที่ 81

"ตัวเลือกเมนูขั้นสูงสำหรับการสแกนไปยังคลาวด์" บนหน้าที่ 81

5. แตะที่ 

ตัวเลือกเมนูพื้นฐานสำหรับการสแกนไปยังคลาวด์

หมายเหตุ:

รายการนี้อาจไม่มีใช้งานทั้งนี้ขึ้นอยู่กับค่าการตั้งค่าของคุณ

ขาวดำ/สี

เลือกที่จะสแกนในแบบสีหรือแบบขาวดำ

รูปแบบไฟล์:

เลือกรูปแบบที่จะทำการบันทึกรูปภาพที่สแกนได้

เมื่อคุณต้องการบันทึกเป็น PDF ให้เลือกที่จะบันทึกต้นฉบับทั้งหมดเป็นไฟล์เดียว (หลายหน้า) หรือบันทึกต้นฉบับแต่ละรายการแยกกัน (หน้าเดียว)

ตัวเลือกเมนูขั้นสูงสำหรับการสแกนไปยังคลาวด์

หมายเหตุ:

รายการนี้อาจไม่มีใช้งานทั้งนี้ขึ้นอยู่กับค่าการตั้งค่าของคุณ

พื้นที่สแกน:

เลือกพื้นที่การสแกน สำหรับการตัดกรอบพื้นที่สีขาวรอบๆ ข้อความหรือรูปภาพเมื่อทำการสแกน ให้เลือก การครอบตัดอัตโนมัติ สำหรับการสแกนพื้นที่มากที่สุดของกระจกสำหรับตัวสแกน ให้เลือกพื้นที่มากที่สุด

การวางแนวต้นฉบับ:

เลือกการเรียงตัวของต้นฉบับ

ชนิดเอกสาร:

เลือกประเภทของต้นฉบับของคุณ

ความหนาแน่น:

เลือกความแตกต่างของรูปภาพที่สแกนได้

ลบเงา:

ลบเงาของต้นฉบับที่ปรากฏในภาพที่สแกนได้

ล้อมรอบ:

ลบเงาที่ขอบของต้นฉบับ

ศูนย์กลาง:

ลบเงาที่ระยะขอบการพับของแผ่นพับ

นำรูเจาะออก:

ลบรูเจาะที่ปรากฏในภาพที่สแกนได้ คุณสามารถระบุพื้นที่ที่จะลบรูเจาะโดยการป้อนค่าในกล่องด้านขวามือ

ตำแหน่งการลบ:

เลือกตำแหน่งที่จะลบรูเจาะออก

การวางแนวต้นฉบับ:

เลือกการเรียงตัวของต้นฉบับ

ล้างที่ตั้งค่าทั้งหมด

รีเซ็ตการตั้งค่าสแกนไปยังค่าเริ่มต้น

การสแกนโดยใช้ WSD

หมายเหตุ:

- คุณสมบัตินี้ใช้ได้เฉพาะสำหรับคอมพิวเตอร์ที่ใช้ระบบปฏิบัติการ Windows 10/Windows 8.1/Windows 8/Windows 7/Windows Vista เท่านั้น*
- ถ้าคุณใช้ Windows 7/Windows Vista คุณจำเป็นต้องตั้งค่าคอมพิวเตอร์ของคุณล่วงหน้าโดยใช้คุณสมบัตินี้ "การตั้งค่าพอร์ต WSD" บนหน้าที่ 82*

1. วางต้นฉบับ

"การวางต้นฉบับ" บนหน้าที่ 34

2. เลือกที่ **สแกน > WSD** จากแผงควบคุม

3. เลือกคอมพิวเตอร์

4. แตะที่ 

การตั้งค่าพอร์ต WSD

ในส่วนนี้จะอธิบายวิธีการตั้งค่าพอร์ต WSD สำหรับ Windows 7/Windows Vista

หมายเหตุ:

สำหรับ Windows 10/Windows 8.1/Windows 8 พอร์ต WSD ถูกตั้งค่าโดยอัตโนมัติ

ต่อไปนี้เป็นสิ่งที่จำเป็นในการตั้งค่าพอร์ต WSD

- เครื่องพิมพ์และคอมพิวเตอร์เชื่อมต่อเข้ากับเครือข่ายแล้ว
- ไดรเวอร์เครื่องพิมพ์ติดตั้งไว้บนคอมพิวเตอร์แล้ว

1. เปิดเครื่องพิมพ์

2. คลิกเริ่มต้น จากนั้นคลิก **เครือข่าย** บนคอมพิวเตอร์

3. คลิกขวาที่เครื่องพิมพ์ จากนั้นคลิกที่ **ติดตั้ง**

คลิก **ทำต่อ** เมื่อหน้าจอ **ควบคุมบัญชีผู้ใช้** ปรากฏขึ้น

คลิก **ถอนการติดตั้ง** และเริ่มต้นอีกครั้งหากหน้าจอ **ถอนการติดตั้ง** ปรากฏขึ้น

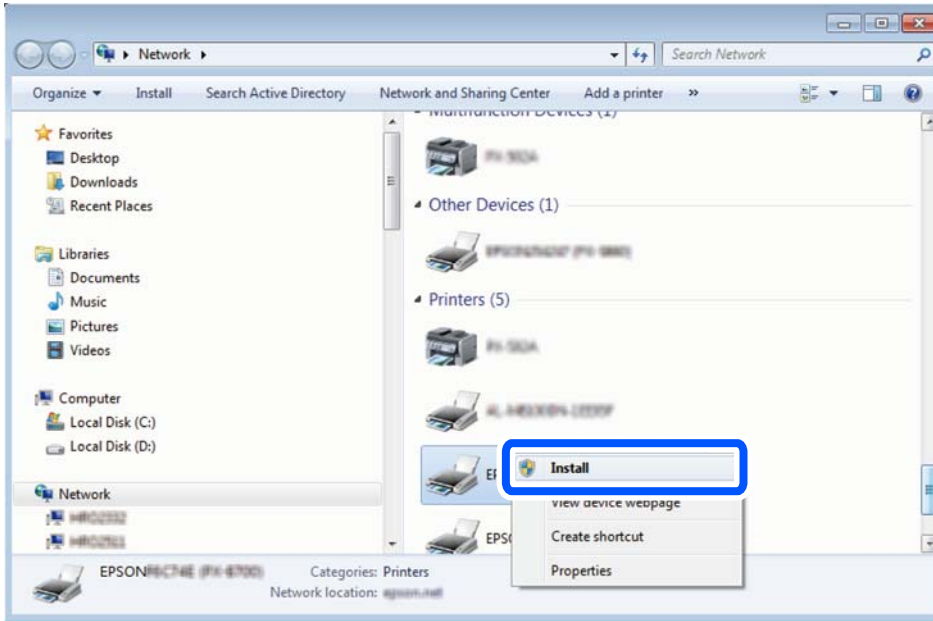

หมายเหตุ:

ชื่อเครื่องพิมพ์ที่คุณตั้งค่าไว้บนเครือข่ายและชื่อรุ่น (EPSON XXXXXX (XX-XXXX)) ปรากฏขึ้นบนหน้าจอเครือข่าย คุณสามารถตรวจสอบชื่อของเครื่องพิมพ์ที่ตั้งค่าไว้บนเครือข่ายได้จากแผงควบคุมของเครื่องพิมพ์ หรือ โดยการพิมพ์เอกสารแสดงสถานะเครือข่ายออกมา

4. คลิก **อุปกรณ์ของคุณพร้อมใช้งานแล้ว**

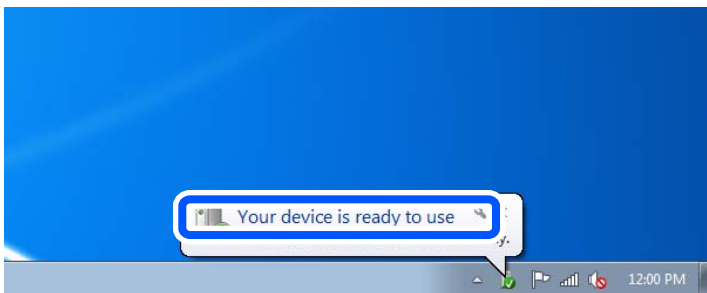

5. ตรวจสอบข้อความ จากนั้นคลิก **ปิด**

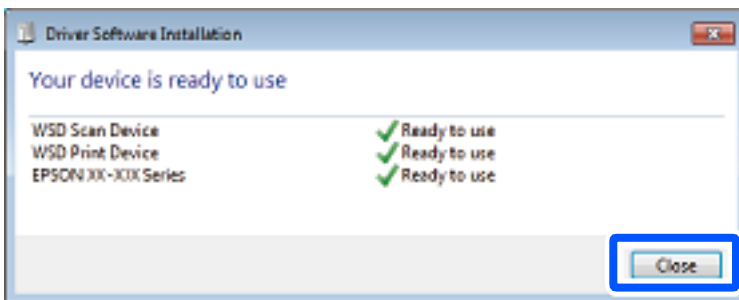

6. เปิดหน้าจอ **อุปกรณ์และเครื่องพิมพ์**

□ Windows 7

คลิก **เริ่มต้น** > **แผงควบคุม** > **ฮาร์ดแวร์และเสียง (หรือ ฮาร์ดแวร์)** > **อุปกรณ์และเครื่องพิมพ์**

❑ Windows Vista

คลิก เริ่มต้น > แผงควบคุม > ฮาร์ดแวร์และเสียง > เครื่องพิมพ์

7. ตรวจสอบว่าไอคอนที่มีชื่อเครื่องพิมพ์บนเครือข่ายปรากฏขึ้นหรือไม่
เลือกชื่อเครื่องพิมพ์เมื่อใช้งาน WSD

การสแกนต้นฉบับไปยังอุปกรณ์สมาร์ท

หมายเหตุ:

ก่อนการสแกน ให้ติดตั้ง Epson Smart Panel บนอุปกรณ์สมาร์ทของคุณ

1. วางต้นฉบับ
"การวางต้นฉบับ" บนหน้าที่ 34
2. เริ่ม Epson Smart Panel บนอุปกรณ์สมาร์ทของคุณ
3. เลือกเมนูสแกนบนหน้าจอหลัก
4. ปฏิบัติตามคำแนะนำที่แสดงบนหน้าจอเพื่อสแกนและบันทึกภาพ

การสแกนขั้นสูง

การสแกนรูปถ่ายหลายแผ่นสำหรับการสแกนในครั้งเดียว

คุณสามารถสแกนหลายรูปถ่ายพร้อมกันและบันทึกแต่ละภาพแยกกันโดยใช้ Epson ScanSmart

1. วางรูปถ่ายบนกระจกสำหรับตัวสแกน วางรูปถ่ายให้ห่างจากขอบแนวนอนและแนวตั้ง 4.5 มม. (0.2 นิ้ว) ของกระจกสำหรับตัวสแกน และวางรูปถ่ายแต่ละใบให้ห่างจากกันอย่างน้อย 20 มม. (0.8 นิ้ว)

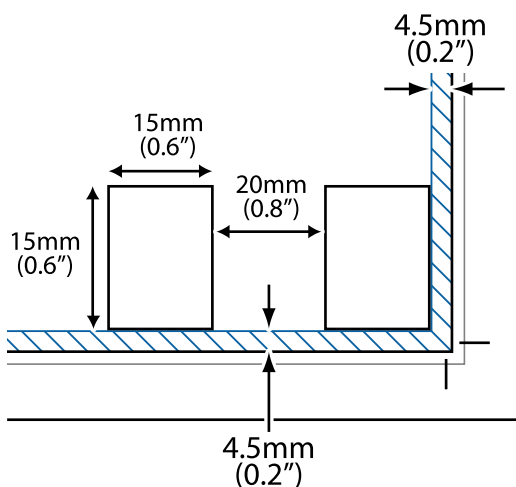

หมายเหตุ:

รูปถ่ายควรมีขนาดใหญ่กว่า 15×15 มม. (0.6×0.6 นิ้ว)

2. เริ่มต้น Epson ScanSmart

❑ Windows 10

คลิกที่ปุ่มเริ่มต้น และหลังจากนั้นเลือก **Epson Software > Epson ScanSmart**

❑ Windows 8.1/Windows 8

ป้อนชื่อแอปพลิเคชันเข้าไปในช่องค้นหา และหลังจากนั้นเลือกไอคอนที่แสดงออกมา

❑ Windows 7

คลิกที่ปุ่มเริ่มต้น และหลังจากนั้นเลือก **โปรแกรมทั้งหมด > Epson Software > Epson ScanSmart**

❑ Mac OS

เลือก **ไป > แอปพลิเคชัน > Epson Software > Epson ScanSmart**

3. เมื่อหน้าจอ Epson ScanSmart ปรากฏขึ้น ให้ทำตามคำแนะนำบนหน้าจอเพื่อสแกน

รูปถ่ายที่สแกนแล้วจะถูกบันทึกเป็นภาพแต่ละภาพแยกกัน

การแฟกซ์

ก่อนการใช้คุณสมบัติแฟกซ์.....	87
ภาพรวมของคุณสมบัติแฟกซ์ของเครื่องพิมพ์.....	87
การส่งแฟกซ์โดยใช้เครื่องพิมพ์.....	90
การรับแฟกซ์บนเครื่องพิมพ์.....	93
ตัวเลือกเมนูสำหรับการแฟกซ์.....	97
ตัวเลือกเมนูสำหรับโหมด กล่องขาเข้า.....	100
การใช้คุณสมบัติอื่นของแฟกซ์.....	101
การส่งแฟกซ์จากเครื่องคอมพิวเตอร์.....	101
การรับแฟกซ์บนคอมพิวเตอร์.....	106

ก่อนการใช้คุณสมบัติแฟกซ์

ตรวจสอบรายการต่อไปนี้ก่อนเริ่มต้นใช้คุณสมบัติต่าง ของแฟกซ์

- เครื่องพิมพ์และสายโทรศัพท์ และ (ถ้าจำเป็น) เครื่องโทรศัพท์ที่เชื่อมต่ออย่างถูกต้อง
- การตั้งค่าพื้นฐานของแฟกซ์ (ตัวช่วยสร้างการตั้งค่าแฟกซ์) เสร็จสมบูรณ์
- ค่า การตั้งค่าแฟกซ์ ที่จำเป็นอื่นๆ เสร็จสมบูรณ์

ดูที่ "ข้อมูลที่เกี่ยวข้อง" ด้านล่างเพื่อทำการตั้งค่า

ข้อมูลที่เกี่ยวข้อง

- ➔ "การเชื่อมต่อเครื่องพิมพ์เข้ากับสายโทรศัพท์" บนหน้าที่ 292
- ➔ "การทำให้เครื่องพิมพ์พร้อมสำหรับการส่งและรับแฟกซ์" บนหน้าที่ 295
- ➔ "การทำการตั้งค่าสำหรับคุณสมบัติแฟกซ์ของเครื่องพิมพ์ตามลักษณะการใช้งาน" บนหน้าที่ 297
- ➔ "การตั้งค่าพื้นฐาน" บนหน้าที่ 265
- ➔ "การตั้งค่าการส่ง" บนหน้าที่ 267
- ➔ "การทำให้คุณสมบัติแฟกซ์พร้อมใช้งาน" บนหน้าที่ 291
- ➔ "การทำให้รายชื่อผู้ติดต่อพร้อมใช้งาน" บนหน้าที่ 289
- ➔ "การตั้งค่าผู้ใช้" บนหน้าที่ 272

ภาพรวมของคุณสมบัติแฟกซ์ของเครื่องพิมพ์

คุณสมบัติ: การส่งแฟกซ์

วิธีการส่ง

- การส่งโดยอัตโนมัติ

เมื่อสแกนต้นฉบับโดยแตะที่  (ส่ง) เครื่องพิมพ์จะโทรออกไปยังผู้รับและส่งแฟกซ์

"การส่งแฟกซ์โดยใช้เครื่องพิมพ์" บนหน้าที่ 90

- การส่งโดยตัวเอง

เมื่อคุณทำการตรวจสอบด้วยตัวเองสำหรับการเชื่อมต่อสายโดยโทรออกไปยังผู้รับ ให้แตะที่  (ส่ง) เพื่อเริ่มการส่งแฟกซ์โดยตรง

"การส่งแฟกซ์ที่โทรออกจากอุปกรณ์โทรศัพท์ภายนอก" บนหน้าที่ 92

ปลายทางของผู้รับในขณะที่ส่งแฟกซ์

คุณสามารถป้อนผู้รับโดยใช้ แป้นพิมพ์, รายชื่อ และ ล่าสุด

"ผู้รับ" บนหน้าที่ 97

"การทำให้รายชื่อผู้ติดต่อพร้อมใช้งาน" บนหน้าที่ 289

การตั้งค่าสแกน เมื่อส่งแฟกซ์

คุณสามารถเลือกรายการ เช่น ความละเอียด หรือ ขนาดต้นฉบับ (กระจก) เมื่อส่งแฟกซ์

"การตั้งค่าสแกน:" บนหน้าที่ 97

การใช้ การตั้งค่าการส่งแฟกซ์ เมื่อส่งแฟกซ์

คุณสามารถใช้ การตั้งค่าการส่งแฟกซ์ เช่น ส่งโดยตรง (เพื่อส่งเอกสารขนาดใหญ่อย่างต่อเนื่อง) หรือ ส่งแฟกซ์ภายหลัง (เพื่อส่งแฟกซ์ตามเวลาที่ระบุไว้)

"การตั้งค่าการส่งแฟกซ์:" บนหน้าที่ 98

คุณสมบัติ: การรับแฟกซ์

โหมดการรับ

มี 2 ตัวเลือกใน โหมดการรับ สำหรับการรับแฟกซ์ขาเข้า

กำหนดเอง

ใช้เป็นหลักสำหรับการโทรศัพท์ แต่สามารถใช้สำหรับการแฟกซ์ได้เช่นกัน

"การใช้โหมด กำหนดเอง" บนหน้าที่ 94

อัตโนมัติ

- เฉพาะสำหรับการแฟกซ์ (ไม่จำเป็นต้องใช้อุปกรณ์โทรศัพท์ภายนอก)

- ใช้เป็นหลักสำหรับการแฟกซ์ แต่สามารถใช้สำหรับการโทรศัพท์ได้เช่นกัน

"การใช้โหมด อัตโนมัติ" บนหน้าที่ 94

การรับแฟกซ์โดยใช้โทรศัพท์ที่เชื่อมต่อ

คุณสามารถรับแฟกซ์โดยการโทรด้วยอุปกรณ์โทรศัพท์ภายนอกได้

"การตั้งค่าพื้นฐาน" บนหน้าที่ 265

"การทำการตั้งค่าเมื่อคุณเชื่อมต่อกับอุปกรณ์โทรศัพท์" บนหน้าที่ 298

ปลายทางของแฟกซ์ขาเข้า

แฟกซ์ขาเข้าจะถูกพิมพ์ออกมาตามค่าเริ่มต้น คุณสามารถตั้งค่าปลายทางของแฟกซ์ขาเข้าไปยังกล่องจดหมายขาเข้าได้ ถ้าคุณบันทึกไว้ในกล่องจดหมายขาเข้า คุณสามารถตรวจสอบเนื้อหาบนหน้าจอ

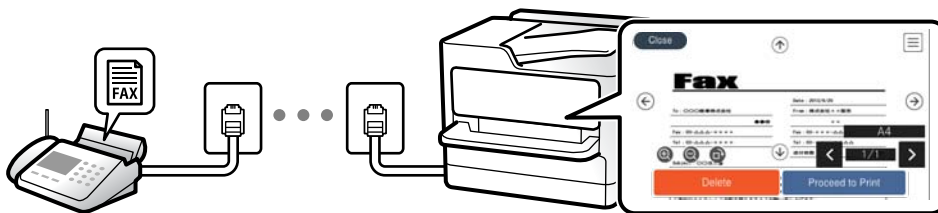

"ผลลัพธ์การแฟกซ์" บนหน้าที่ 267

"ตัวเลือกเมนูสำหรับโหมด กล่องขาเข้า" บนหน้าที่ 100

"การดูแฟกซ์ขาเข้าที่บันทึกไว้ในเครื่องพิมพ์บนหน้าจอ LCD" บนหน้าที่ 96

คุณสมบัติ: การส่ง/รับแฟกซ์ด้วย PC-FAX (Windows/Mac OS)

การส่งด้วย PC-FAX

คุณสามารถส่งแฟกซ์จากคอมพิวเตอร์

["ซอฟต์แวร์สำหรับการรับส่งแฟกซ์" บนหน้าที่ 255](#)

["การส่งแฟกซ์จากเครื่องคอมพิวเตอร์" บนหน้าที่ 101](#)

การรับด้วย PC-FAX

คุณสามารถรับแฟกซ์ขาเข้าไปยังคอมพิวเตอร์

["การทำกรตั้งค่าให้ส่งและรับแฟกซ์บนคอมพิวเตอร์" บนหน้าที่ 299](#)

["ซอฟต์แวร์สำหรับการรับส่งแฟกซ์" บนหน้าที่ 255](#)

["การรับแฟกซ์บนคอมพิวเตอร์" บนหน้าที่ 106](#)

คุณสมบัติ: รายงานแฟกซ์ที่หลากหลาย

คุณสามารถตรวจสอบสถานะของแฟกซ์ที่ส่งและแฟกซ์ขาเข้าได้ในรายงาน

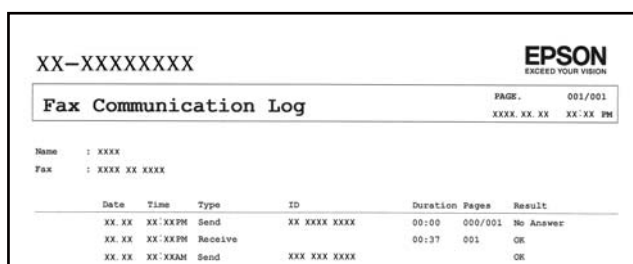

XX-XXXXXXXXX **EPSON**
EXCEED YOUR VISION

Fax Communication Log PAGE: 001/001
XXXX.XX.XX XX-XX.PM

Name : XXXX
Fax : XXXX XX XXXX

Date	Time	Type	ID	Duration	Pages	Result
XX.XX	XX:XXPM	Send	XX XXXX XXXX	00:00	000/001	No Answer
XX.XX	XX:XXPM	Receive		00:37	001	OK
XX.XX	XX:XXAM	Send	XXX XXX XXXX			OK

["การตั้งค่ารายงาน" บนหน้าที่ 269](#)

["การตั้งค่าการส่งแฟกซ์:" บนหน้าที่ 98](#)

["บันทึกการส่ง:" บนหน้าที่ 99](#)

["รายงานแฟกซ์:" บนหน้าที่ 99](#)

คุณสมบัติ: ความปลอดภัยในขณะที่ส่งและรับแฟกซ์

คุณสามารถใช้คุณสมบัติความปลอดภัยที่หลากหลาย เช่น [ข้อจำกัดการโทรโดยตรง](#) เพื่อป้องกันไม่ให้ส่งแฟกซ์ไปยังปลายทางที่ไม่ถูกต้อง หรือ [ล้างข้อมูลที่สำรองไว้อัตโนมัติ](#) เพื่อป้องกันข้อมูลรั่วไหล คุณจะต้องตั้งรหัสผ่านสำหรับกล่องขาเข้าในเครื่องพิมพ์

["การตั้งค่าความปลอดภัย" บนหน้าที่ 270](#)

["บันทึกไปยังกล่องขาเข้า:" บนหน้าที่ 268](#)

คุณสมบัติ: คุณสมบัติที่มีประโยชน์อื่นๆ

การบล็อกแฟกซ์ขยะ

คุณสามารถบล็อกแฟกซ์ขยะได้

"การปฏิเสธแฟกซ์:" บนหน้าที่ 267

การรับแฟกซ์หลังจากการโทร

เมื่อโทรออกไปยังเครื่องแฟกซ์อื่น คุณสามารถรับเอกสารจากเครื่องแฟกซ์นั้นได้

"การรับแฟกซ์โดยการโทรศัพท์" บนหน้าที่ 95

"รับผ่านการโพลล์:" บนหน้าที่ 99

การส่งแฟกซ์โดยใช้เครื่องพิมพ์

คุณสามารถส่งแฟกซ์โดยการป้อนหมายเลขแฟกซ์ของผู้รับบนแผงควบคุมของเครื่องพิมพ์

หมายเหตุ:

เมื่อทำการส่งแฟกซ์ในแบบขาวดำ คุณสามารถดูตัวอย่างภาพที่สแกนบนหน้าจอ LCD ก่อนที่จะส่งได้

1. วางต้นฉบับ

คุณสามารถส่งได้สูงสุดถึง 100 หน้าในการส่งหนึ่งครั้ง อย่างไรก็ตามขึ้นอยู่กับปริมาณที่เหลืออยู่ของหน่วยความจำ คุณอาจไม่สามารถส่งแฟกซ์แม้ว่าจะน้อยกว่า 100 หน้าได้

"การวางต้นฉบับ" บนหน้าที่ 34

2. เลือกที่ แฟกซ์ บนแผงควบคุมเครื่องพิมพ์

3. ระบุผู้รับ

"การเลือกผู้รับ" บนหน้าที่ 90

4. เลือกที่ แท็บ การตั้งค่าแฟกซ์ หลังจากนั้นทำการตั้งค่าที่จำเป็น

"การตั้งค่าแฟกซ์" บนหน้าที่ 97

5. กดปุ่ม เพื่อส่งแฟกซ์

หมายเหตุ:

ถ้าหมายเลขแฟกซ์ไม่ว่างหรือมีปัญหาบางอย่างเกิดขึ้น เครื่องพิมพ์จะทำการโทรซ้ำอัตโนมัติหลังจากหนึ่งนาที

ในการยกเลิกการส่ง ให้แตะ 

มันจะใช้เวลานานในการส่งแฟกซ์ในแบบสีเนื่องจากเครื่องพิมพ์ทำการสแกนและส่งพร้อมกัน ในขณะที่เครื่องพิมพ์ทำการส่งแฟกซ์สี คุณไม่สามารถใช้คุณสมบัติอื่นได้

การเลือกผู้รับ

คุณสามารถระบุผู้รับบนแท็บ ผู้รับ เพื่อส่งแฟกซ์โดยใช้วิธีการต่อไปนี้

การป้อนหมายเลขแฟกซ์ด้วยตัวเอง

เลือกที่ แป้นพิมพ์, ป้อนหมายเลขแฟกซ์บนหน้าจอที่ปรากฏขึ้น แล้วแตะที่ **ตกลง**

- ในการเพิ่มการหยุดชั่วคราว (หยุดชั่วคราวเป็นเวลาสามวินาที) ในระหว่างการโทรออก ให้ป้อนเครื่องหมายไฮเฟน (-)

- ถ้าคุณได้ตั้งค่ารหัสเข้าเพื่อโทรออกนอกใน **ประเภทสาย** ให้ป้อน "#" (รหัสต่อ) แทนรหัสผ่านโทรออกที่ด้านหน้าสุดก่อนหมายเลขแฟกซ์

หมายเหตุ:

ถ้าคุณไม่สามารถป้อนหมายเลขแฟกซ์ด้วยตัวเอง **ข้อจำกัดการโทรโดยตรง** ในการตั้งค่าความปลอดภัย ถูกตั้งค่าไปที่เปิด เลือกผู้รับแฟกซ์จากรายการผู้ติดต่อ หรือประวัติการส่งแฟกซ์

เลือกผู้รับจากรายชื่อผู้ติดต่อ

เลือก รายชื่อ แล้วเลือกผู้รับที่คุณต้องการส่ง หากผู้รับที่คุณต้องการส่งไม่ได้ลงทะเบียนไว้ใน รายชื่อ ให้เลือกเพิ่มรายการ แล้วลงทะเบียน

เลือกผู้รับจากประวัติแฟกซ์ที่ส่งไป

เลือกที่ ล่าสุด จากนั้นเลือกผู้รับ

หมายเหตุ:

ในการลบผู้รับที่คุณใส่ไว้ ให้แสดงรายชื่อผู้รับโดยการกดเขตข้อมูลบนหน้าจอ LCD ที่แสดงหมายเลขแฟกซ์หรือจำนวนผู้รับ เลือกผู้รับจากรายการ จากนั้นเลือก ลบ

ข้อมูลที่เกี่ยวข้อง

➔ "การทำให้อยู่รายชื่อผู้ติดต่อพร้อมใช้งาน" บนหน้าที่ 289

หลากหลายวิธีในการส่งแฟกซ์

การส่งแฟกซ์หลังจากตรวจสอบภาพที่สแกนได้

คุณสามารถดูตัวอย่างภาพที่สแกนบนหน้าจอ LCD ก่อนที่จะส่งแฟกซ์ได้ (แฟกซ์สีขาวดำเท่านั้น)

1. วางต้นฉบับ

"การวางต้นฉบับ" บนหน้าที่ 34

2. เลือก แฟกซ์ จากหน้าจอหลัก

3. ระบุผู้รับ



"การเลือกผู้รับ" บนหน้าที่ 90



4. เลือกที่เก็บ การตั้งค่าแฟกซ์ หลังจากนั้นทำการตั้งค่าที่จำเป็น

"การตั้งค่าแฟกซ์" บนหน้าที่ 97

5. เลือก ตัวอย่าง บนหน้าจอด้านบนของแฟกซ์เพื่อสแกน ตรวจสอบภาพที่สแกนได้

-     : เลื่อนหน้าจอไปในทิศทางของลูกศร

-   : ลดหรือเพิ่มขนาด

-   : เลื่อนไปยังหน้าก่อนหน้าหรือหน้าถัดไป

หมายเหตุ:

❑ เมื่อ ส่งโดยตรง ถูกเปิดใช้งาน คุณไม่สามารถแสดงตัวอย่างได้

❑ เมื่อหน้าจอแสดงตัวอย่างถูกปล่อยทิ้งไว้โดยไม่มีการแตะต้องเป็นเวลาที่ตั้งไว้ใน การตั้งค่า > การตั้งค่าทั่วไป > การตั้งค่าแฟกซ์ > การตั้งค่าการส่ง > เวลาแสดงตัวอย่างแฟกซ์ แฟกซ์จะถูกส่งโดยอัตโนมัติ

❑ คุณภาพของภาพในแฟกซ์ที่ส่งอาจแตกต่างกันจากตัวอย่างที่คุณเห็น ทั้งนี้ขึ้นอยู่กับขีดความสามารถของเครื่องรับ

6. เลือก เริ่มต้นการส่ง หรือ เลือก ยกเลิก

หมายเหตุ:

คุณภาพของภาพในแฟกซ์ที่ส่งอาจแตกต่างกันจากตัวอย่างที่คุณเห็น ทั้งนี้ขึ้นอยู่กับขีดความสามารถของเครื่องรับ

การส่งแฟกซ์ที่โทรออกจากอุปกรณ์โทรศัพท์ภายนอก

คุณสามารถส่งแฟกซ์โดยการโทรออกโดยใช้โทรศัพท์ที่เชื่อมต่อไว้เมื่อคุณต้องการพูดคุยผ่านโทรศัพท์ก่อนการส่งแฟกซ์ หรือเมื่อเครื่องแฟกซ์ของผู้รับไม่ได้สลับไปยังการแฟกซ์แบบอัตโนมัติ

1. ยกหูโทรศัพท์ที่เชื่อมต่อ จากนั้นกดหมายเลขแฟกซ์ของผู้รับโดยใช้โทรศัพท์

หมายเหตุ:

เมื่อผู้รับตอบรับโทรศัพท์ คุณสามารถพูดคุยกับผู้รับได้

2. เลือก แฟกซ์ จากหน้าจอหลัก

3. ทำการตั้งค่าที่จำเป็นใน การตั้งค่าแฟกซ์

“การตั้งค่าแฟกซ์” บนหน้าที่ 97

4. เมื่อคุณได้ยินเสียงแฟกซ์ และปุ่ม และหลังจากนั้นยกหูโทรศัพท์ขึ้น

หมายเหตุ:

เมื่อหมายเลขถูกโทรออกโดยใช้โทรศัพท์ที่เชื่อมต่อ จะใช้เวลาในการส่งแฟกซ์เนื่องจากเครื่องพิมพ์จะทำการสแกนและส่งพร้อมกัน ในขณะที่ทำการส่งแฟกซ์ คุณไม่สามารถใช้คุณสมบัติอื่นได้

ข้อมูลที่เกี่ยวข้อง

➔ “การตั้งค่าแฟกซ์” บนหน้าที่ 97

การส่งหลายหน้าของเอกสารแบบสีเดียว (ส่งโดยตรง)

เมื่อทำการส่งแฟกซ์ในแบบสีเดียว เอกสารที่สแกนไว้จะถูกเก็บไว้ชั่วคราวในหน่วยความจำของเครื่องพิมพ์ ดังนั้น การส่งจำนวนมากหลายหน้าอาจเป็นสาเหตุของเครื่องพิมพ์มีหน่วยความจำไม่เพียงพอและหยุดการส่งแฟกซ์ คุณสามารถหลีกเลี่ยงปัญหานี้โดยการเปิดการทำงานของคุณสมบัติ **ส่งโดยตรง** อย่างไรก็ตามมันจะใช้เวลาในการส่งแฟกซ์เนื่องจากเครื่องพิมพ์จะทำการสแกนและส่งพร้อมกัน คุณสามารถใช้คุณสมบัตินี้เมื่อมีเพียงหนึ่งผู้รับเท่านั้น

การเข้าถึงเมนู

คุณสามารถค้นหาเมนูบนแผงควบคุมของเครื่องพิมพ์ด้านล่าง:

แฟกซ์ > การตั้งค่าแฟกซ์ ส่งโดยตรง

การส่งแฟกซ์ในสีขาวตามเวลาที่ระบุไว้ของวัน (ส่งแฟกซ์ภายหลัง)

คุณสามารถตั้งค่าการส่งแฟกซ์ที่เวลาที่ระบุไว้ได้ มีเพียงแฟกซ์แบบสีขาวเท่านั้นที่สามารถส่งเมื่อเวลาการส่งถูกระบุไว้

1. เลือก แฟกซ์ จากหน้าจอหลัก

2. ระบุผู้รับ

“การเลือกผู้รับ” บนหน้าที่ 90

- เลือกที่แท็บ **การตั้งค่าแฟกซ์** จากนั้นเลือก **ส่งแฟกซ์ภายหลัง**
- แตะที่ช่อง **ส่งแฟกซ์ภายหลัง** เพื่อตั้งค่านี้ไปที่ **เปิด**
- เลือกที่กล่อง **เวลา** ระบุเวลาที่ต้องการจะทำการส่งแฟกซ์ จากนั้นเลือก **ตกลง**
- เลือกที่ **ตกลง** เพื่อเปลี่ยนแปลงการตั้งค่า
- นอกจากนี้คุณยังสามารถทำการตั้งค่า เช่น ความละเอียดและวิธีการส่งตามที่จำเป็น
- ส่งแฟกซ์

หมายเหตุ:

คุณไม่สามารถส่งแฟกซ์อื่นได้จนกว่าแฟกซ์จะส่งตามที่กำหนดเวลาไว้ หากคุณต้องการส่งแฟกซ์อื่น คุณจะต้องยกเลิกแฟกซ์ตามกำหนดเวลาโดยการเลือกที่ **แฟกซ์** บนหน้าจอหลัก จากนั้นทำการลบออก

การส่งเอกสารขนาดต่างกันโดยใช้ ADF (สแกนต่อเนื่อง(ADF))

การส่งแฟกซ์โดยการวางต้นฉบับที่ละแผ่น หรือโดยการวางต้นฉบับตามขนาด คุณสามารถส่งแฟกซ์เอกสารเหล่านั้นเป็นเอกสารหนึ่งแผ่นในขนาดเดิมของเอกสาร

หากคุณวางต้นฉบับที่มีขนาดต่างกัน ใน ADF ต้นฉบับทั้งหมดจะถูกส่งในขนาดที่ใหญ่ที่สุดจากต้นฉบับทั้งหมดเหล่านี้ ในการส่งต้นฉบับที่ขนาดเดิม อย่าวางต้นฉบับที่มีขนาดคละกัน

- ให้วางต้นฉบับชุดแรกที่มีขนาดเดียวกัน
- เลือก **แฟกซ์** จากหน้าจอหลัก
- ระบุผู้รับ
"การเลือกผู้รับ" บนหน้าที่ 90
- เลือกที่แท็บ **การตั้งค่าแฟกซ์** จากนั้นแตะที่ **สแกนต่อเนื่อง(ADF)** เพื่อตั้งค่ารายการนี้เป็น **เปิด**
นอกจากนี้คุณยังสามารถทำการตั้งค่า เช่น ความละเอียดและวิธีการส่งตามที่จำเป็น
- แตะที่ **◇ (ส่ง)** บนแท็บ **ผู้รับ**
- เมื่อทำการสแกนต้นฉบับรายการแรกเสร็จสิ้น และข้อความแสดงขึ้นมานบนแผงควบคุมแจ้งให้คุณสแกนชุดต้นฉบับถัดไป ให้เลือก **ใช่** โหลดต้นฉบับถัดไป แล้วกดปุ่ม **เริ่มการสแกน**

หมายเหตุ:

หากคุณปล่อยเครื่องพิมพ์ทิ้งไว้โดยไม่ได้แตะต้องเป็นเวลาที่ตั้งไว้ใน **การตั้งค่า > การตั้งค่าทั่วไป > การตั้งค่าแฟกซ์ > การตั้งค่าการส่ง > เวลาสำหรับ ต้นฉบับ ถัดไป** หลังจากที่ได้รับแจ้งเตือนให้วางต้นฉบับถัดไป เครื่องพิมพ์จะหยุดการจับเก็บและจะเริ่มต้นส่งเอกสาร

การรับแฟกซ์บนเครื่องพิมพ์

ถ้าเครื่องพิมพ์เชื่อมต่อกับสายโทรศัพท์ และทำการตั้งค่าพื้นฐานเสร็จสมบูรณ์แล้วโดยใช้ ตัวช่วยสร้างการตั้งค่าแฟกซ์ คุณสามารถรับแฟกซ์ได้

คุณสามารถบันทึกแฟกซ์เข้า ตรวจสอบแฟกซ์บนหน้าจอของเครื่องพิมพ์ และส่งต่อแฟกซ์ตามที่ต้องการ

แฟกซ์ที่รับเข้าจะถูกพิมพ์ในการตั้งค่าเริ่มต้นของเครื่องพิมพ์

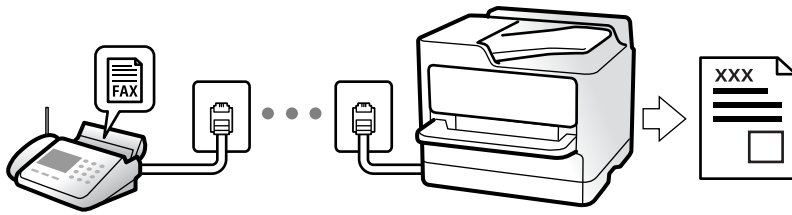

เมื่อคุณต้องการตรวจสอบสถานะของการตั้งค่าแฟกซ์ ให้พิมพ์ **รายการการตั้งค่า แฟกซ์** โดยเลือก **แฟกซ์ > (เพิ่มเติม) > รายงานแฟกซ์ > รายการการตั้งค่า แฟกซ์** 

การรับแฟกซ์ขาเข้า

มีสองตัวเลือกใน โหมดการรับ

ข้อมูลที่เกี่ยวข้อง

- ➔ “การใช้โหมด กำหนดเอง” บนหน้าที่ 94
- ➔ “การใช้โหมด อัตโน มัติ” บนหน้าที่ 94

การใช้โหมด กำหนดเอง

โหมดนี้ใช้ส่วนใหญ่สำหรับการโทรออก แต่ใช้สำหรับแฟกซ์เช่นกัน

การรับแฟกซ์

เมื่อโทรศัพท์ส่งเสียงเรียกเข้า คุณสามารถตอบรับเสียงเรียกเข้าด้วยตัวเองโดยการยกหูโทรศัพท์ขึ้น

เมื่อคุณได้ยินเสียงสัญญาณแฟกซ์ (การส่งข้อมูล):

เลือก **แฟกซ์** บนหน้าจอหลักของเครื่องพิมพ์ เลือก **ส่ง/รับ > รับ** แล้วแตะที่  จากนั้น ยกหูโทรศัพท์

ถ้าเสียงเรียกเข้าเป็นการโทรผ่านเสียง:

คุณสามารถตอบรับสายโทรศัพท์ได้ตามปกติ

การรับแฟกซ์โดยใช้โทรศัพท์ที่เชื่อมต่อเท่านั้น

เมื่อ **การรับระยะไกล** ถูกกำหนดค่า คุณสามารถรับแฟกซ์โดยการป้อน **รหัสเริ่ม**

เมื่อเสียงสัญญาณโทรศัพท์ดังขึ้น ให้ยกหูรับขึ้น เมื่อคุณได้ยินเสียงแฟกซ์ (รับส่งข้อมูล) กดหมายเลขสองหลัก **รหัสเริ่ม** และหลังจากนั้นยกหูโทรศัพท์ขึ้น

ข้อมูลที่เกี่ยวข้อง

- ➔ “การรับระยะไกล:” บนหน้าที่ 266

การใช้โหมด อัตโน มัติ

โหมดนี้อินุญาตให้คุณใช้สายเพื่อการใช้งานต่อไปนี้

การใช้สายสำหรับการแฟกซ์อย่างเดียว (ไม่จำเป็นต้องใช้โทรศัพท์ภายนอก)

- การใช้สายสำหรับการแพกซ์ส่วนใหญ่ และสำหรับการโทรศัพท์บางครั้ง

การรับแพกซ์โดยไม่ต้องมีอุปกรณ์โทรศัพท์ภายนอก

เครื่องพิมพ์จะสลับไปยังการรับแพกซ์โดยอัตโนมัติเมื่อครบจำนวนครั้งของเสียงเรียกเข้าที่คุณตั้งไว้ใน **สัญญาณเรียก เข้าเพื่อรับสาย**

การรับแพกซ์โดยมีอุปกรณ์โทรศัพท์ภายนอก

เครื่องพิมพ์ที่มีอุปกรณ์โทรศัพท์ภายนอกจะทำงานดังต่อไปนี้:

- เมื่อเครื่องตอบรับรับสายภายในจำนวนครั้งของเสียงเรียกเข้าที่กำหนดไว้ใน **สัญญาณเรียก เข้าเพื่อรับสาย**:
 - ถ้าเสียงเรียกเข้าเป็นเสียงสำหรับแพกซ์ เครื่องพิมพ์จะสลับไปยังการรับแพกซ์โดยอัตโนมัติ
 - ถ้าเสียงเรียกเข้าเป็นเสียงสำหรับการโทรผ่านเสียง เครื่องตอบรับสามารถรับสายการโทร และบันทึกเป็นข้อความเสียงได้
- เมื่อคุณยกหูโทรศัพท์ภายในจำนวนครั้งของเสียงเรียกเข้าที่กำหนดไว้ใน **สัญญาณเรียก เข้าเพื่อรับสาย**:
 - ถ้ามีเสียงเรียกเข้าสำหรับแพกซ์: ถือกหูชุดโทรศัพท์ไว้จนกว่าเครื่องพิมพ์จะเริ่มรับแพกซ์โดยอัตโนมัติด้วยการแสดง **กำลังเชื่อมต่อ** บนแผงควบคุมของเครื่องพิมพ์ เมื่อเครื่องพิมพ์เริ่มรับแพกซ์ คุณสามารถวางหูชุดโทรศัพท์ในการเริ่มรับแพกซ์ทันที ให้ใช้ขั้นตอนเดียวกันกับสำหรับ **กำหนดเอง เลือก แพกซ์** บนแผงควบคุมของเครื่องพิมพ์ จากนั้นเลือก **ส่ง/รับ > รับ** จากนั้น กดที่ **◇** แล้วยกหูโทรศัพท์
 - ถ้าเสียงเรียกเข้าเป็นเสียงสำหรับการโทรผ่านเสียง คุณสามารถรับสายโทรศัพท์ตามปกติ
- เมื่อเสียงเรียกเข้าหยุดลง เครื่องพิมพ์สลับไปยังการรับแพกซ์โดยอัตโนมัติ:
 - ถ้าเสียงเรียกเข้าเป็นเสียงสำหรับแพกซ์ เครื่องพิมพ์จะเริ่มการรับแพกซ์
 - ถ้าเสียงเรียกเข้าเป็นเสียงสำหรับการโทรผ่านเสียง คุณไม่สามารถรับสายโทรศัพท์ โปรดขอให้บุคคลที่โทรมาโทรหาคุณ

หมายเหตุ:

กำหนดค่าจำนวนเสียงเรียกเข้าเพื่อให้ตอบรับสำหรับเครื่องตอบรับไปที่จำนวนน้อยกว่าจำนวนที่ตั้งไว้ใน **สัญญาณเรียก เข้าเพื่อรับสาย** มิฉะนั้น เครื่องตอบรับจะไม่สามารถรับสัญญาณการโทรเข้าเพื่อบันทึกข้อความเสียงได้ สำหรับรายละเอียดเกี่ยวกับการตั้งค่าเครื่องตอบรับ โปรดดูคู่มือที่ให้มาเกี่ยวกับเครื่องตอบรับ

การรับแพกซ์โดยการโทรศัพท์

คุณสามารถรับแพกซ์ที่จัดเก็บไว้ในเครื่องแพกซ์อื่นโดยการโทรศัพท์ไปยังหมายเลขแพกซ์

การรับแพกซ์โดยบริการข้อมูลเสียง (รับผ่านการโพลล์)

คุณสามารถรับแพกซ์ที่จัดเก็บไว้ในเครื่องแพกซ์อื่นโดยการโทรศัพท์ไปยังหมายเลขแพกซ์ ใช้คุณสมบัตินี้ในการรับเอกสารจากบริการข้อมูลของแพกซ์ อย่างไรก็ตาม ถ้าบริการข้อมูลแพกซ์มีคุณสมบัติแนะนำด้วยเสียงที่คุณจำเป็นต้องปฏิบัติตามในการรับแพกซ์แล้ว คุณจะไม่สามารถใช้คุณสมบัตินี้ได้

หมายเหตุ:

ในการรับเอกสารจากบริการข้อมูลแพกซ์ที่ใช้คำแนะนำด้วยเสียง แค่ออกโทรออกไปยังหมายเลขแพกซ์โดยใช้โทรศัพท์ที่เชื่อมต่อ และใช้โทรศัพท์และเครื่องพิมพ์โดยปฏิบัติตามคำแนะนำเสียง

1. เลือก **แพกซ์** จากหน้าจอหลัก
2. แตะที่  (เพิ่มเติม)
3. แตะ **รับผ่านการโพลล์** เพื่อตั้งค่ารายการนี้เป็น **เปิด** จากนั้นแตะ **ปิด**

4. ป้อนหมายเลขแฟกซ์

หมายเหตุ:

เมื่อ **การตั้งค่าความปลอดภัย > ข้อจำกัดการโทรโดยตรง** ถูกกำหนดค่าเป็น **เปิด** คุณสามารถเลือกผู้รับแฟกซ์ได้เฉพาะจากรายชื่อผู้ติดต่อหรือประวัติแฟกซ์ที่ส่ง คุณไม่สามารถป้อนข้อมูลหมายเลขแฟกซ์ด้วยตัวเอง

5. แตะที่

การดูแฟกซ์ขาเข้าที่บันทึกไว้ในเครื่องพิมพ์บนหน้าจอ LCD

หากคุณต้องการบันทึกแฟกซ์ขาเข้าในเครื่องพิมพ์ คุณสามารถดูเนื้อหาและพิมพ์ตามที่ต้องการ

“การตั้งค่าเพื่อบันทึกแฟกซ์ขาเข้า” บนหน้าที่ 298

1. แตะที่ บนหน้าจอหลัก

หมายเหตุ:

เมื่อมีแฟกซ์ที่ได้รับซึ่งยังไม่ได้อ่าน จำนวนเอกสารที่ยังไม่ได้อ่านจะแสดงขึ้นมาบน  ในหน้าจอหลัก

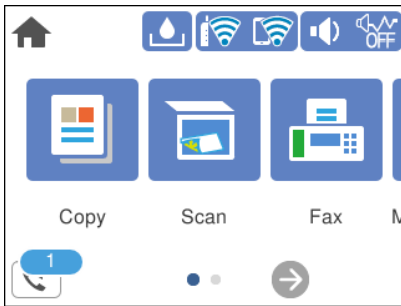



2. แตะที่ **เปิดกล่องจดหมาย/กล่องความลับ (XX ไม่ได้อ่าน)**

3. หากกล่องขาเข้าได้รับการป้องกันด้วยรหัสผ่าน ให้ป้อนรหัสผ่านกล่องขาเข้า

4. เลือกแฟกซ์ที่คุณต้องการดูจากรายการ

เนื้อหาของแฟกซ์จะแสดงขึ้นมา

    : เลื่อนหน้าจอไปในทิศทางของลูกศร

  : ลดหรือเพิ่มขนาด

 : หมุนภาพไปทางขวา 90 องศา

  : เลื่อนไปยังหน้าก่อนหน้าหรือหน้าถัดไป

สำหรับการซ่อนไอคอนการดำเนินการ ให้แตะที่ใดก็ได้บนหน้าจอแสดงตัวอย่างยกเว้นที่ไอคอน แตะอีกครั้งเพื่อแสดงผลไอคอน

5. เลือกว่าจะพิมพ์หรือลบเอกสารที่คุณดูแล้ว จากนั้นทำตามคำแนะนำบนหน้าจอ

! ข้อความที่สำคัญ:

หากเครื่องพิมพ์ไม่มีหน่วยความจำเหลืออยู่ การรับและการส่งแฟกซ์จะถูกปิดใช้งาน ลบเอกสารที่คุณได้อ่านหรือพิมพ์แล้ว

ตัวเลือกเมนูสำหรับการแพกซ์

ผู้รับ

เลือกเมนูบนแผงควบคุมตามที่ได้อธิบายข้างล่าง

แพกซ์ > ผู้รับ

แป้นพิมพ์:

ป้อนข้อมูลหมายเลขแพกซ์ด้วยตัวเอง

รายชื่อ:

เลือกผู้รับจากรายชื่อผู้ติดต่อ นอกจากนี้ คุณยังสามารถเพิ่มหรือแก้ไขรายชื่อผู้ติดต่อได้ด้วย

ล่าสุด:

เลือกผู้รับจากประวัติแพกซ์ที่ส่งไป นอกจากนี้ คุณยังสามารถเพิ่มผู้รับในรายชื่อผู้ติดต่อได้ด้วย

ข้อมูลที่เกี่ยวข้อง

➔ ["การเลือกผู้รับ" บนหน้าที่ 90](#)

การตั้งค่าแพกซ์

เลือกเมนูบนแผงควบคุมตามที่ได้อธิบายข้างล่าง

แพกซ์ > การตั้งค่าแพกซ์

การตั้งค่าสแกน:

ความละเอียด:

เลือกความละเอียดของแพกซ์ที่ส่งออก หากคุณเลือกความละเอียดสูงกว่า ขนาดข้อมูลจะมีขนาดใหญ่ และจะใช้เวลาในการส่งแพกซ์

ความหนาแน่น:

ตั้งค่าความเข้มของแพกซ์ที่ส่งออก เครื่องหมาย + ทำการปรับให้เข้มขึ้น และ - ทำการปรับให้อ่อนลง

ลบพื้นหลังออก:

ตรวจจับสีของกระดาษ (สีพื้นหลัง) ของเอกสารต้นฉบับ และลบหรือปรับสีให้สว่างขึ้น ทั้งนี้ขึ้นอยู่กับความเข้มหรือความสดใสของสี การทำงานนี้อาจไม่สามารถลบหรือปรับว่างขึ้นได้

ความชัด:

เพิ่มหรือลบโฟกัสเค้าโครงของภาพ เครื่องหมาย + เพิ่มความคมชัด และ - ลดระดับความคมชัด

สแกนต่อเนื่อง(ADF):

การส่งแฟกซ์โดยการวางต้นฉบับทีละแผ่น หรือโดยการวางต้นฉบับตามขนาด คุณสามารถส่งแฟกซ์เอกสารเหล่านั้นเป็นเอกสารหนึ่งแผ่นในขนาดเดิมของเอกสาร ดูข้อมูลที่เกี่ยวข้องด้านล่างเกี่ยวกับหัวข้อนี้

ขนาดต้นฉบับ (กระดาษ):

เลือกขนาดและการจัดวางต้นฉบับที่คุณวางไว้บน กระดาษสำหรับตัวสแกน

โหมดสี:

เลือกว่าจะสแกนในแบบสีหรือแบบขาวดำ

การตั้งค่าการส่งแฟกซ์:

ส่งโดยตรง:

ส่งแฟกซ์ขาวดำในขณะที่สแกนต้นฉบับ เมื่อต้นฉบับที่สแกนแล้วไม่ได้ถูกเก็บไว้ชั่วคราวในหน่วยความจำของเครื่องพิมพ์ แม้ว่าในขณะที่ส่งจำนวนหลายหน้าก็ตาม คุณสามารถหลีกเลี่ยงข้อผิดพลาดของเครื่องพิมพ์เนื่องจากหน่วยความจำไม่เพียงพอได้ โปรดทราบว่า การส่งโดยใช้คุณสมบัตินี้จะใช้เวลานานกว่าการไม่ใช้คุณสมบัตินี้ ดูข้อมูลที่เกี่ยวข้องด้านล่างเกี่ยวกับหัวข้อนี้
คุณไม่สามารถใช้ตัวเลือกนี้ขณะที่ส่งแฟกซ์ไปยังผู้รับหลายคน

ส่งแฟกซ์ภายหลัง:

ส่งแฟกซ์ในเวลาที่คุณระบุ สามารถใช้ได้เฉพาะแฟกซ์แบบขาวดำเมื่อใช้ตัวเลือกนี้ ดูข้อมูลที่เกี่ยวข้องด้านล่างเกี่ยวกับหัวข้อนี้

เพิ่มข้อมูลผู้ส่ง:

เพิ่มข้อมูลผู้ส่ง

เลือกตำแหน่งที่คุณต้องการให้มีในข้อมูลหัวเรื่อง (ชื่อผู้ส่งและหมายเลขแฟกซ์) ในแฟกซ์ขาออก หรือไม่ให้มีในข้อมูล

- **ปิด:** ส่งแฟกซ์โดยไม่มีข้อมูลหัวเรื่อง

- **ด้านนอกภาพ:** ส่งแฟกซ์โดยมีข้อมูลหัวเรื่องทางด้านบนสุดของระยะขอบสีขาวของแฟกซ์ การทำงานนี้จะรักษาหัวเรื่องไม่ให้เหลื่อมซ้อนกับภาพที่สแกนได้ อย่างไรก็ตาม แฟกซ์ที่ผู้รับได้รับอาจจะพิมพ์ขาดผ่านสองแผ่นได้โดยขึ้นอยู่กับขนาดของต้นฉบับ

- **ด้านในภาพ:** ส่งแฟกซ์โดยมีข้อมูลหัวเรื่องที่อยู่ต่ำกว่าด้านบนสุดของภาพที่สแกนได้ ประมาณ 7 มม. หัวเรื่องอาจเหลื่อมซ้อนกับภาพได้ อย่างไรก็ตาม แฟกซ์ที่ผู้รับได้รับจะไม่ถูกแยกส่วนเป็นสองเอกสาร

ส่วนหัวแฟกซ์

เลือกหัวเรื่องสำหรับผู้รับ ในการใช้คุณลักษณะนี้ คุณจะต้องลงทะเบียนหัวเรื่องหลายแบบล่วงหน้า

ข้อมูลเพิ่มเติม

เลือกข้อมูลที่คุณต้องการเพิ่ม คุณสามารถเลือกการกระจายจาก หมายเลขโทรศัพท์ของคุณ และ รายการปลายทาง

รายงานการส่ง:

พิมพ์รายงานการส่งหลังจากคุณส่งแฟกซ์แล้ว

พิมพ์เมื่อผิดพลาด พิมพ์รายงานเมื่อเกิดข้อผิดพลาดขึ้นเท่านั้น

เมื่อ **แนบภาพในรายงาน** ถูกตั้งค่าไว้ใน **การตั้งค่า > การตั้งค่าทั่วไป > การตั้งค่าแฟกซ์ > การตั้งค่ารายงาน** แฟกซ์ที่มีข้อผิดพลาดก็就会被พิมพ์ออกมาพร้อมรายงานด้วย

ล้างที่ตั้งค่าทั้งหมด:

คืนค่าการตั้งค่าทั้งหมดใน การตั้งค่าสแกน และ การตั้งค่าการส่งแฟกซ์ ไปเป็นค่าเริ่มต้น

ข้อมูลที่เกี่ยวข้อง

- ➔ “การส่งเอกสารขนาดต่างกันโดยใช้ ADF (สแกนต่อเนื่อง(ADF))” บนหน้าที่ 93
- ➔ “การส่งหลายหน้าของเอกสารแบบสีเดียว (ส่งโดยตรง)” บนหน้าที่ 92
- ➔ “การส่งแฟกซ์ในสีขาวดำตามเวลาที่ระบุไว้ของวัน (ส่งแฟกซ์ภายหลัง)” บนหน้าที่ 92

เพิ่มเติม

การเลือก  ใน แฟกซ์ บนหน้าจอหลักที่แสดงเมนู เพิ่มเติม

บันทึกการส่ง:

คุณสามารถตรวจสอบประวัติของงานการส่งหรือการรับแฟกซ์ได้

รายงานแฟกซ์:

การส่งครั้งล่าสุด:

พิมพ์รายงานสำหรับการแฟกซ์ครั้งที่แล้ว ที่ส่งไปหรือได้รับผ่านการนับ

บันทึกแฟกซ์:

พิมพ์รายงานการส่งข้อมูล คุณสามารถตั้งเพื่อพิมพ์รายงานนี้ได้โดยอัตโนมัติโดยใช้เมนูต่อไปนี้

การตั้งค่า > การตั้งค่าทั่วไป > การตั้งค่าแฟกซ์ > การตั้งค่ารายงาน > พิมพ์บันทึกแฟกซ์อัตโนมัติ

รายการการตั้งค่า แฟกซ์:

พิมพ์การตั้งค่าแฟกซ์ในปัจจุบัน

การติดตาม โปรดคอล:

พิมพ์รายงานรายละเอียดสำหรับแฟกซ์ก่อนหน้าที่ถูกส่งหรือได้รับ

รับผ่านการโพลล์:

เมื่อตัวเลือกนี้ถูกตั้งค่าไปที่ **เปิด** และคุณโทรหาหมายเลขแฟกซ์ของผู้ส่ง คุณสามารถรับเอกสารจากเครื่องแฟกซ์ของผู้ส่งได้ ดูข้อมูลที่เกี่ยวข้องด้านล่างสำหรับรายละเอียดของวิธีการรับแฟกซ์โดยใช้ **รับผ่านการโพลล์**

เมื่อคุณออกจากเมนู แฟกซ์ การตั้งค่าจะกลับไป **ปิด** (ค่าเริ่มต้น)

กล่องขาเข้า:

เข้าถึง  (กล่องขาเข้า) บนหน้าจอหลัก

พิมพ์แฟกซ์ที่ได้รับอีกครั้ง:

พิมพ์แฟกซ์ขาเข้าในเครื่องพิมพ์ใหม่

การตั้งค่าแฟกซ์:

เข้าถึง การตั้งค่า > การตั้งค่าทั่วไป > การตั้งค่าแฟกซ์ เข้าถึงเมนูการตั้งค่าในฐานะผู้ดูแลระบบ

ข้อมูลที่เกี่ยวข้อง

→ “การรับแพกซ์โดยบริการข้อมูลเสียง (รับผ่านการโพลล์)” บนหน้าที่ 95

ตัวเลือกเมนูสำหรับโหมด กล่องขาเข้า



คุณสามารถเข้าถึงกล่องขาเข้าที่ซึ่งแพกซ์ขาเข้าถูกจัดเก็บไว้ โดยการแตะที่ไอคอนนี้ เมื่อมีแพกซ์ขาเข้าซึ่งยังไม่ได้อ่าน จำนวนเอกสารที่ยังไม่อ่านจะแสดงขึ้นมาบน

ข้อมูลที่เกี่ยวข้อง

→ “การตั้งค่าเพื่อบันทึกแพกซ์ขาเข้า” บนหน้าที่ 298

เปิดกล่องจดหมาย/กล่องความลับ (XX ไม่ได้อ่าน)

 (เมนูกล่องจดหมาย)

การตั้งค่า

บันทึกไปยังกล่องขาเข้า:

บันทึกแพกซ์ขาเข้าใน กล่องขาเข้า ของเครื่องพิมพ์ สามารถบันทึกได้สูงสุด 100 ฉบับ โปรดทราบว่า การบันทึกเอกสาร 100 ฉบับอาจเป็นไปได้ ขึ้นอยู่กับเงื่อนไขการใช้งาน เช่น ขนาดไฟล์ของเอกสารที่บันทึก และการใช้คุณสมบัติการบันทึกแพกซ์หลายอย่างในขณะนั้น

เนื่องจากแพกซ์ขาเข้าไม่ได้ถูกพิมพ์โดยอัตโนมัติ คุณสามารถดูรายการได้ในหน้าจอของเครื่องพิมพ์ และพิมพ์เฉพาะรายการที่ต้องการได้

ตัวเลือก เมื่อหน่วยความจำเต็ม:

คุณสามารถเลือกการทำงานให้พิมพ์แพกซ์ขาเข้าหรือปฏิเสธการรับเมื่อหน่วยความจำของกล่องขาเข้า เต็ม

การตั้งค่ารหัสผ่านกล่องขาเข้า:

รหัสผ่านจะป้องกัน กล่องขาเข้า เพื่อจำกัดผู้ใช้ในการเรียกดูแพกซ์ขาเข้า เลือก เปลี่ยน เพื่อเปลี่ยนรหัสผ่านและเลือก รีเซ็ต เพื่อยกเลิกการป้องกันด้วยรหัสผ่าน ขณะที่เปลี่ยนหรือรีเซ็ตรหัสผ่าน คุณต้องมีรหัสผ่านปัจจุบัน

คุณไม่สามารถตั้งรหัสผ่านเมื่อ ตัวเลือก เมื่อหน่วยความจำเต็ม ถูกตั้งค่าไปที่ รับและพิมพ์แพกซ์

พิมพ์ทั้งหมด:

การเลือกตัวเลือกนี้จะพิมพ์แพกซ์ขาเข้าทั้งหมดในกล่องขาเข้า









ลบทั้งหมด:

การเลือกตัวเลือกนี้จะลบแพกซ์ขาเข้าทั้งหมดในกล่องขาเข้า

กล่องขาเข้า (รายการ)

คุณสามารถบันทึกได้รวมสูงสุด 100 เอกสารในกล่อง

หน้าจอแสดงตัวอย่าง

-   : ลดหรือเพิ่มขนาด
-  : หมุนภาพไปทางขวา 90 องศา
-     : เลื่อนหน้าจอไปในทิศทางของลูกศร
-   : เลื่อนไปยังหน้าก่อนหน้าหรือหน้าถัดไป

สำหรับการซ่อนไอคอนการดำเนินการ ให้แตะที่ใดก็ได้บนหน้าจอแสดงตัวอย่างยกเว้นที่ไอคอนแตะอีกครั้งเพื่อแสดงผลไอคอน

ลบ:

ลบเอกสารที่คุณแสดงตัวอย่าง

ดำเนินการพิมพ์ต่อ:

พิมพ์เอกสารที่คุณแสดงตัวอย่าง คุณสามารถทำการตั้งค่า เช่น 2-ด้าน ก่อนเริ่มการพิมพ์ได้

 (เมนูแสดงตัวอย่าง)

รายละเอียด:

แสดงข้อมูลสำหรับเอกสารที่เลือก เช่น วันที่และเวลาที่บันทึก และจำนวนหน้าทั้งหมด

การใช้คุณสมบัติอื่นของแฟกซ์

การพิมพ์รายงานแฟกซ์แบบแมนวล

1. เลือก แฟกซ์ จากหน้าจอหลัก
2. แตะที่  (เพิ่มเติม)
3. เลือก รายงานแฟกซ์
4. เลือกรายงานที่จะทำการพิมพ์ และหลังจากนั้นปฏิบัติตามคำแนะนำบนหน้าจอ

หมายเหตุ:

คุณสามารถทำการเปลี่ยนแปลงรูปแบบรายงานได้ จากหน้าจอหลัก เลือกที่ การตั้งค่า > การตั้งค่าทั่วไป > การตั้งค่าแฟกซ์ > การตั้งค่ารายงาน และหลังจากนั้น เปลี่ยนที่ แนวนภาพในรายงาน หรือการตั้งค่า รูปแบบการรายงาน

การส่งแฟกซ์จากเครื่องคอมพิวเตอร์

คุณสามารถส่งแฟกซ์จากคอมพิวเตอร์โดยใช้ FAX Utility และไดรเวอร์ PC-FAX

หมายเหตุ:

- ❑ ตรวจสอบว่า FAX Utility และ PC-FAX ของเครื่องพิมพ์ได้ติดตั้งไว้ก่อนใช้คุณสมบัตินี้
"แอปพลิเคชันสำหรับการกำหนดค่าการทำงานของแฟกซ์และการส่งแฟกซ์ (FAX Utility)" บนหน้าที่ 255
"แอปพลิเคชันสำหรับการส่งแฟกซ์ (ไดรเวอร์ PC-FAX)" บนหน้าที่ 256
- ❑ ถ้าไม่ได้ติดตั้ง FAX Utility ให้ติดตั้ง FAX Utility โดยใช้ EPSON Software Updater (แอปพลิเคชันสำหรับอัปเดตซอฟต์แวร์)

การส่งเอกสารที่สร้างขึ้นโดยใช้แอปพลิเคชัน (Windows)

ด้วยการเลือกแฟกซ์ผ่านเครื่องพิมพ์จากเมนู พิมพ์ ของแอปพลิเคชันเช่น Microsoft Word หรือ Excel คุณสามารถส่งข้อมูล เช่น เอกสาร แบบวาด และตารางต่างๆ ที่คุณได้สร้างขึ้น ได้โดยตรงพร้อมกับหน้าปก

หมายเหตุ:

ตัวอย่าง คำอธิบายต่อไปนี้ใช้ Microsoft Word การทำงานจริงอาจแตกต่างกันไป ทั้งนี้ขึ้นอยู่กับแอปพลิเคชันที่คุณใช้สำหรับรายละเอียด ดูที่ส่วนวิธีใช้ของแอปพลิเคชัน

1. โดยใช้แอปพลิเคชัน ให้สร้างเอกสารที่จะส่งข้อมูลทางแฟกซ์ขึ้นมา
2. คลิก พิมพ์ จากเมนู ไฟล์
หน้าต่าง พิมพ์ ของแอปพลิเคชันจะปรากฏขึ้น
3. เลือก **XXXXX (FAX)** (โดยที่ XXXXX เป็นชื่อเครื่องพิมพ์ของคุณ) ใน เครื่องพิมพ์ แล้วตรวจสอบการตั้งค่าการส่งแฟกซ์
 - ❑ ระบุ **1** ใน จำนวนสำเนา แฟกซ์อาจถูกส่งข้อมูลไม่ถูกต้อง หากคุณระบุเป็น **2** หรือมากกว่า
 - ❑ คุณสามารถส่งได้สูงสุด 100 หน้าต่อการส่งข้อมูลแฟกซ์หนึ่งครั้ง
4. คลิก คุณสมบัติเครื่องพิมพ์ หรือ คุณสมบัติ หากคุณต้องการระบุ ขนาดกระดาษ, การวางแนว, สี, คุณภาพของภาพ หรือ ความเข้มของตัวอักษร
ดูวิธีใช้ของไดรเวอร์ PC-FAX สำหรับรายละเอียดต่างๆ

5. คลิกที่ พิมพ์

หมายเหตุ:

เมื่อใช้ FAX Utility เป็นครั้งแรก หน้าต่างสำหรับการลงทะเบียนข้อมูลของคุณจะแสดงขึ้น ป้อนข้อมูลที่จำเป็น จากนั้นคลิก ตกลง

หน้าจอ การตั้งค่าผู้รับ ของ FAX Utility จะแสดงขึ้นมา

6. เมื่อคุณต้องการส่งเอกสารอื่นๆ พร้อมกับการส่งแฟกซ์ครั้งเดียวกัน ให้เลือกกล่องเลือกรายการ เพิ่มเอกสารที่จะส่ง
หน้าจอสำหรับการเพิ่มเอกสารจะแสดงขึ้นมาเมื่อคุณคลิก **ถัดไป** ในขั้นตอนที่ 9
7. เลือกกล่องเลือกรายการ **แนบใบปะหน้า** ตามที่จำเป็น
8. ระบุผู้รับ
 - ❑ การเลือกผู้รับ (ชื่อ หมายเลขแฟกซ์ และอื่นๆ) จาก **สมุดโทรศัพท์ PC-FAX:**
หากผู้รับถูกบันทึกไว้ในสมุดโทรศัพท์ ให้ทำตามขั้นตอนด้านล่าง
 - ① คลิกที่แท็บ **สมุดโทรศัพท์ PC-FAX**
 - ② เลือกผู้รับจากรายการ แล้วคลิก **เพิ่ม**

- ❑ การเลือกผู้รับ (ชื่อ หมายเลขแฟกซ์ และอื่นๆ) จากรายชื่อผู้ติดต่อบนเครื่องพิมพ์
หากผู้รับถูกบันทึกไว้ในรายชื่อผู้ติดต่อบนเครื่องพิมพ์ ให้ทำตามขั้นตอนด้านล่าง
 - ❶ คลิกที่แท็บ **รายชื่อผู้ติดต่อบนเครื่องพิมพ์**
 - ❷ เลือกผู้ติดต่อจากรายการ แล้วคลิก **เพิ่ม** เพื่อดำเนินการต่อไปที่หน้าต่าง **เพิ่มผู้รับ**
 - ❸ เลือกผู้รับจากรายการที่แสดงขึ้น แล้วคลิก **แก้ไข**
 - ❹ เพิ่มข้อมูลส่วนบุคคล เช่น **บริษัท/องค์กร** และ **คำนำหน้า** ตามที่จำเป็น แล้วคลิก **ตกลง** เพื่อกลับไปหน้าต่าง **เพิ่มผู้รับ**
 - ❺ ถ้าจำเป็น ให้เลือกกล่องเลือกรายการของ **ลงทะเบียนในสมุดโทรศัพท์ PC-FAX** เพื่อบันทึกผู้ติดต่อไปยัง **สมุดโทรศัพท์ PC-FAX**
 - ❻ คลิกที่ **ตกลง**
- ❑ การระบุผู้รับ (ชื่อ, หมายเลขแฟกซ์ และอื่นๆ) โดยตรง
ให้ทำตามขั้นตอนด้านล่าง
 - ❶ คลิกที่แท็บ **โทรด้วยตนเอง**
 - ❷ ทำการป้อนข้อมูลที่จำเป็น
 - ❸ คลิกที่ **เพิ่ม**นอกจากนี้ถ้าคุณคลิกที่ **บันทึกลงสมุดโทรศัพท์** คุณสามารถบันทึกผู้รับในรายการภายใต้แท็บ **สมุดโทรศัพท์ PC-FAX**

หมายเหตุ:

- ❑ หาก **ประเภทสาย** ของเครื่องพิมพ์ถูกตั้งค่าที่ **PBX** และรหัสการเข้าถึงถูกตั้งเป็นใช้เครื่องหมายแฮช (#) แทนการป้อนรหัสนำหน้าทีแมนยำ ให้ป้อน # (แฮช) ดูรายละเอียดได้ที่ **ประเภทสาย** ใน การตั้งค่าพื้นฐาน จากลิงก์ข้อมูลที่เกี่ยวข้องด้านล่าง
- ❑ หากคุณเลือก **ใส่หมายเลขแฟกซ์สองครั้ง** ใน การตั้งค่าเพิ่มเติม บนหน้าจอหลักของ FAX Utility ของหน้าจอหลัก คุณจะต้องป้อนหมายเลขเดียวกันอีกครั้งเมื่อคุณคลิกที่ **เพิ่ม** หรือ **ถัดไป**

ผู้รับถูกเพิ่มเข้าไปยัง รายการผู้รับ จะปรากฏขึ้นในส่วนบนของหน้าต่าง

9. **คลิก ถัดไป**

- ❑ เมื่อคุณเลือกกล่องเลือกรายการ **เพิ่มเอกสารที่จะส่ง** ให้ทำตามขั้นตอนด้านล่างเพื่อเพิ่มเอกสารในหน้าต่าง **การผสมรวมเอกสาร**
 - ❶ เปิดเอกสารที่คุณต้องการเพิ่ม จากนั้นเลือกเครื่องพิมพ์เดียวกัน (ชื่อแฟกซ์) ในหน้าต่าง **พิมพ์ เอกสารถูกเพิ่มไปยังรายการ รายการเอกสารที่จะผสมรวม**
 - ❷ คลิก **ดูตัวอย่าง** เพื่อตรวจดูเอกสารที่ผสมแล้ว
 - ❸ คลิก **ถัดไป**

หมายเหตุ:

การตั้งค่า **คุณภาพของภาพ** และ **สี** ที่คุณเลือกสำหรับเอกสารแรกจะถูกนำไปใช้กับเอกสารอื่นๆ

- ❑ เมื่อคุณเลือกกล่องเลือกรายการ **แบบใบปะหน้า** ให้ระบุเนื้อหาของหน้าปกในหน้าต่าง **การตั้งค่าใบปะหน้า**
 - ❶ เลือกหน้าปกจากตัวอย่างในรายการ **ใบปะหน้า** โปรดทราบว่า ไม่มีฟังก์ชันในการสร้างแผ่นหน้าปกแรกเริ่ม หรือเพื่อทำการเพิ่มแผ่นหน้าปกแรกเริ่มไปยังรายการ
 - ❷ ป้อน **หัวข้อ** และ **ข้อความ**.
 - ❸ คลิก **ถัดไป**

หมายเหตุ:

ตั้งค่ารายการต่อไปนี้ตามที่จำเป็นใน **การตั้งค่าใบปะหน้า**

- ❑ คลิก **การจัดรูปแบบใบปะหน้า** หากคุณต้องการเปลี่ยนแปลงลำดับของรายการบนแผ่นหน้าปก คุณสามารถเลือกขนาดแผ่นหน้าปกได้ใน **ขนาดกระดาษ** นอกจากนี้คุณยังสามารถเลือกแผ่นหน้าปกที่ขนาดต่างๆ ให้กับเอกสารที่จะส่งข้อมูลด้วย
- ❑ คลิก **แบบอักษร** หากคุณต้องการเปลี่ยนแปลงแบบอักษรสำหรับข้อความบนแผ่นหน้าปก
- ❑ คลิก **การตั้งค่าผู้ส่ง** หากคุณต้องการเปลี่ยนแปลงข้อมูลผู้ส่ง
- ❑ คลิก **ตัวอย่างแบบละเอียด** หากคุณต้องการตรวจสอบแผ่นหน้าปกพร้อมกับหัวข้อและข้อความที่คุณป้อน

10. ตรวจสอบเนื้อหาของข้อความแล้วคลิก **ส่ง**

ตรวจให้แน่ใจว่าชื่อและหมายเลขแฟกซ์ของผู้รับถูกต้องก่อนทำการส่งข้อมูล คลิก **ตัวอย่าง** เพื่อดูตัวอย่างแผ่นหน้าปก และเอกสารที่จะส่งข้อมูล

เมื่อเริ่มต้นการส่งข้อมูลแล้ว หน้าต่างจะปรากฏขึ้นแสดงสถานะของการส่งข้อมูล

หมายเหตุ:

- ❑ การหยุดการส่งข้อมูล ให้เลือกข้อมูลแล้วคลิก **ยกเลิก**  นอกจากนี้คุณยังสามารถยกเลิกโดยใช้แผงควบคุมของเครื่องพิมพ์
- ❑ หากมีข้อผิดพลาดเกิดขึ้นในระหว่างการส่งข้อมูล หน้าต่าง **ข้อผิดพลาดด้านการสื่อสาร** จะปรากฏขึ้น ตรวจสอบข้อมูลแจ้งข้อผิดพลาดแล้วส่งข้อมูลใหม่
- ❑ หน้าจอ **ตัวตรวจสอบสถานะแฟกซ์** (หน้าจอที่อธิบายไว้ข้างต้นที่คุณสามารถตรวจสอบสถานะการส่งข้อมูลได้) ไม่ปรากฏขึ้น หาก แสดงตัวตรวจสอบสถานะแฟกซ์ระหว่างการรับส่งข้อมูล ไม่ได้เลือกไว้ในหน้าจอ **การตั้งค่าเพิ่มเติม** ของหน้าจอหลักของ FAX Utility

ข้อมูลที่เกี่ยวข้อง

➔ **“การตั้งค่าพื้นฐาน”** บนหน้าที่ 265

การส่งเอกสารที่สร้างขึ้นโดยใช้แอปพลิเคชัน (Mac OS)

โดยการเลือกเครื่องพิมพ์ที่ใช้งานแฟกซ์ได้จากเมนู **พิมพ์** ของแอปพลิเคชันที่พร้อมใช้งานเชิงพาณิชย์ คุณสามารถส่งข้อมูล เช่น เอกสาร แบบพิมพ์เขียว และตาราง ที่คุณได้สร้างขึ้นได้

หมายเหตุ:

คำอธิบายต่อไปนี้ใช้โปรแกรม **Text Edit** แอปพลิเคชันระบบ **Mac OS** มาตรฐานแสดงเป็นตัวอย่าง

1. สร้างเอกสารที่คุณต้องการส่งโดยแฟกซ์ในแอปพลิเคชัน
2. คลิก **พิมพ์** จากเมนู **ไฟล์**
หน้าต่าง **พิมพ์** ของแอปพลิเคชันจะแสดงขึ้นมา
3. เลือกเครื่องพิมพ์ของคุณ (ชื่อแฟกซ์) ใน **ชื่อ** คลิก **▼** เพื่อแสดงการตั้งค่าละเอียด ตรวจสอบการตั้งค่าการพิมพ์แล้วคลิก **ตกลง**

4. ทำการตั้งค่าสำหรับแต่ละรายการ

- ระบุ **1** ใน จำนวนสำเนา แม้ว่าคุณจะระบุ **2** หรือมากกว่า แต่เครื่องจะส่งไป 1 สำเนาเท่านั้น
- คุณสามารถส่งได้สูงสุด 100 หน้าต่อการส่งข้อมูลแฟกซ์หนึ่งครั้ง

หมายเหตุ:

ขนาดหน้าของเอกสารที่คุณสามารถส่งจะเท่ากับขนาดกระดาษที่คุณสามารถแฟกซ์จากเครื่องพิมพ์

5. เลือก การตั้งค่าแฟกซ์ จากเมนูป๊อปอัพ แล้วทำการตั้งค่าแต่ละรายการ

ดูที่ส่วนวิธีใช้ของไดรฟ์เวอร์ PC-FAX สำหรับการอธิบายของรายการการตั้งค่าแต่ละรายการ

คลิก  ที่ด้านล่างซ้ายของหน้าต่างเพื่อเปิดส่วนวิธีใช้ของไดรฟ์เวอร์ PC-FAX

6. เลือกเมนู การตั้งค่าผู้รับ จากนั้นระบุผู้รับ

- การระบุผู้รับ (ชื่อ หมายเลขแฟกซ์ และอื่นๆ) โดยตรง

คลิกรายการ เพิ่ม ป้อนข้อมูลที่จำเป็น แล้วคลิก  ผู้รับถูกเพิ่มเข้าไปยัง รายการผู้รับ จะปรากฏขึ้นในส่วนบนของหน้าต่าง

หากคุณเลือก "ใส่หมายเลขแฟกซ์สองครั้ง" ในการตั้งค่าไดรฟ์เวอร์ PC-FAX คุณจะต้องป้อนหมายเลขเดียวกันอีกครั้งเมื่อคลิกที่ 

หากสายเชื่อมต่อแฟกซ์ของคุณจะเป็นต้องมีค่านำหน้า ให้ป้อน รหัสนำหน้าใช้งานสายนอก

หมายเหตุ:

หาก ประเภทสาย ของเครื่องพิมพ์ถูกตั้งค่าที่ **PBX** และรหัสการเข้าถึงถูกตั้งเป็นใช้เครื่องหมายแฮช (#) แทนการป้อนรหัสนำหน้าที่แมนยา ให้ป้อน # (แฮช) ดูรายละเอียดได้ที่ ประเภทสาย ใน การตั้งค่าพื้นฐาน จากลิงก์ข้อมูลที่เกี่ยวข้องด้านล่าง

- การเลือกผู้รับ (ชื่อ หมายเลขแฟกซ์ และอื่นๆ) จากสมุดโทรศัพท์

หากผู้รับถูกบันทึกไว้ในสมุดโทรศัพท์ คลิกที่  เลือกผู้รับจากรายการ แล้วคลิก เพิ่ม แล้วคลิก ตกลง หากสายเชื่อมต่อแฟกซ์ของคุณจะเป็นต้องมีค่านำหน้า ให้ป้อน รหัสนำหน้าใช้งานสายนอก

หมายเหตุ:

หาก ประเภทสาย ของเครื่องพิมพ์ถูกตั้งค่าที่ **PBX** และรหัสการเข้าถึงถูกตั้งเป็นใช้เครื่องหมายแฮช (#) แทนการป้อนรหัสนำหน้าที่แมนยา ให้ป้อน # (แฮช) ดูรายละเอียดได้ที่ ประเภทสาย ใน การตั้งค่าพื้นฐาน จากลิงก์ข้อมูลที่เกี่ยวข้องด้านล่าง

7. ตรวจสอบการตั้งค่าผู้รับ และหลังจากนั้น คลิกที่ แฟกซ์

การส่งเริ่มต้น

ตรวจให้แน่ใจว่าชื่อและหมายเลขแฟกซ์ของผู้รับถูกต้องก่อนทำการส่งข้อมูล

หมายเหตุ:

- หากคุณคลิกไอคอนเครื่องพิมพ์ใน Dock หน้าจอตรวจสอบสถานะของการส่งข้อมูลจะปรากฏขึ้นมา ในการหยุดการส่ง ให้คลิกที่ข้อมูล จากนั้นคลิก ลบ
- หากมีข้อผิดพลาดเกิดขึ้นในระหว่างการส่งข้อมูล ข้อความ การรับส่งข้อมูลล้มเหลว จะปรากฏขึ้น ตรวจสอบบันทึกการส่งข้อมูลจากหน้าจอ บันทึกการรับส่งข้อมูลแฟกซ์
- เอกสารที่มีขนาดกระดาษผสมกันอาจไม่สามารถส่งข้อมูลได้อย่างถูกต้อง

ข้อมูลที่เกี่ยวข้อง

➔ "การตั้งค่าพื้นฐาน" บนหน้าที่ 265

การรับแฟกซ์บนคอมพิวเตอร์

คุณสามารถรับแฟกซ์โดยเครื่องพิมพ์และบันทึกไว้ในรูปแบบ PDF บนคอมพิวเตอร์ที่เชื่อมต่อกับเครื่องพิมพ์ ใช้ FAX Utility (แอฟพลีเคชัน) เพื่อทำการตั้งค่า

สำหรับรายละเอียดวิธีการใช้งาน FAX Utility ดูที่ การใช้งานเบื้องต้น ในส่วนวิธีใช้ FAX Utility (แสดงขึ้นในหน้าต่างหลัก) ถ้าหน้าจอบีปรนหรือสฟานแสดงขึ้นมาบนหน้าจอของคอมพิวเตอร์ในขณะที่ทำการตั้งค่า ให้บีสรหรือสฟานเข้าไป ถ้าคุณไม่ทราบหรือสฟาน ให้ติดต่อกับผู้ดูแลระบบของคุณ

หมายเหตุ:

- ❑ ตรวจสอบว่าไดรเวอร์ FAX Utility และ PC-FAX ของเครื่องพิมพ์ได้ติดตั้งไว้ และค่า FAX Utility ถูกตั้งค่าแล้วก่อนใช้คุณสมบัตินี้

["แอฟพลีเคชันสำหรับการกำหนดค่าการทำงานของแฟกซ์และการส่งแฟกซ์ \(FAX Utility\)" บนหน้าที่ 255](#)

["แอฟพลีเคชันสำหรับการส่งแฟกซ์ \(ไดรเวอร์ PC-FAX\)" บนหน้าที่ 256](#)

- ❑ ถ้าไม่ได้ติดตั้ง FAX Utility ให้ติดตั้ง FAX Utility โดยใช้ EPSON Software Updater (แอฟพลีเคชันสำหรับอัปเดตซอฟต์แวร์)



ข้อความที่สำคัญ:

- ❑ ในการรับแฟกซ์บนคอมพิวเตอร์ โหมดการรับ บนแผงควบคุมของเครื่องพิมพ์จะต้องถูกตั้งค่าไปที่ **อัตโนมัติ** ติดต่อกับผู้ดูแลระบบของคุณเพื่อขอข้อมูลเกี่ยวกับสถานะการตั้งค่าเครื่องพิมพ์ เมื่อต้องการตั้งค่าจากแผงควบคุมของเครื่องพิมพ์ ให้เลือก การตั้งค่า > การตั้งค่าทั่วไป > การตั้งค่าแฟกซ์ > การตั้งค่าพื้นฐาน > โหมดการรับ
- ❑ คอมพิวเตอร์ที่ถูกตั้งค่าให้รับแฟกซ์จะต้องเปิดเครื่องเสมอ เอกสารที่ได้รับจะถูกบันทึกในหน่วยความจำของเครื่องพิมพ์ชั่วคราวก่อนที่เอกสารจะถูกบันทึกบนคอมพิวเตอร์ หากคุณเปิดคอมพิวเตอร์ หน่วยความจำของเครื่องพิมพ์อาจเต็มเนื่องจากไม่สามารถส่งเอกสารไปยังคอมพิวเตอร์ได้
- ❑ จำนวนเอกสารที่บันทึกไว้ในหน่วยความจำของเครื่องพิมพ์ชั่วคราวจะแสดงขึ้นมาบน  ในแผงควบคุมของเครื่องพิมพ์
- ❑ ในการอ่านแฟกซ์ขาเข้า คุณจะต้องติดตั้งโปรแกรมดูไฟล์ PDF เช่น Adobe Reader ในคอมพิวเตอร์

ข้อมูลที่เกี่ยวข้อง

➔ ["การรับแฟกซ์บนคอมพิวเตอร์" บนหน้าที่ 106](#)

การตรวจสอบหาแฟกซ์ใหม่ (Windows)

โดยการตั้งค่าคอมพิวเตอร์ให้บันทึกแฟกซ์ที่ได้รับของเครื่องพิมพ์ คุณสามารถตรวจสอบสถานะการดำเนินการของแฟกซ์ที่ได้รับ และตรวจสอบว่ามีแฟกซ์ใหม่เข้ามาหรือไม่โดยใช้ไอคอนแฟกซ์บนแถบงานของ Windows โดยการตั้งค่าให้คอมพิวเตอร์แสดงการแจ้งเตือนเมื่อได้รับแฟกซ์ใหม่ หน้าจอการแจ้งเตือนจะแสดงขึ้นใกล้กับแถบงาน Windows และคุณสามารถตรวจสอบแฟกซ์ใหม่ได้



หมายเหตุ:

- ❑ ข้อมูลแฟกซ์ขาเข้าที่บันทึกไปที่คอมพิวเตอร์จะถูกลบออกจากหน่วยความจำของเครื่องพิมพ์
- ❑ คุณจะต้องมี Adobe Reader เพื่อดูแฟกซ์ขาเข้าที่บันทึกไว้เป็นไฟล์ PDF

การใช้ไอคอนแฟกซ์บนแถบงาน (Windows)

คุณสามารถตรวจสอบแฟกซ์ใหม่ และสถานะการทำงานโดยใช้ไอคอนแฟกซ์ที่แสดงบนแถบงานของ Windows

1. เลือกไอคอน

-  : กำลังสแตนด์บาย
-  : กำลังตรวจสอบแฟกซ์ใหม่
-  : การนำเข้าแฟกซ์ใหม่เสร็จสิ้น

2. คลิกขวาที่ไอคอน จากนั้นคลิกที่ **ดูบันทึกการรับแฟกซ์**

หน้าต่าง **บันทึกการรับแฟกซ์** จะแสดงขึ้นมา

3. ตรวจสอบวันที่และผู้ส่งในรายการ จากนั้นเปิดไฟล์ที่ได้รับเป็น PDF

หมายเหตุ:

- แฟกซ์ที่ได้รับจะถูกเปลี่ยนชื่อโดยอัตโนมัติโดยใช้รูปแบบการตั้งชื่อต่อไปนี้
YYYYMMDDHHMMSS_XXXXXXXXX_nnnnnn (ปี/เดือน/วัน/ชั่วโมง/นาที/วินาที_หมายเลขของผู้ส่ง)
- นอกจากนี้คุณยังสามารถเปิดโฟลเดอร์แฟกซ์ขาเข้าเมื่อคลิกขวาที่ไอคอน ดูรายละเอียดที่ **การตั้งค่าเพิ่มเติม ใน FAX Utility และส่วนวิธีใช้** (แสดงขึ้นในหน้าต่างหลัก)

ในขณะที่ไอคอนแฟกซ์ระบุว่ากำลังอยู่ในโหมดสแตนด์บาย คุณสามารถตรวจสอบหาแฟกซ์ใหม่โดยเลือกที่ **ตรวจดูแฟกซ์ใหม่เดี๋ยวนี้**

การใช้หน้าต่างการแจ้งเตือน (Windows)

เมื่อคุณตั้งค่าให้แจ้งเตือนคุณทราบเมื่อมีแฟกซ์ใหม่ หน้าต่างการแจ้งเตือนจะแสดงขึ้นใกล้กับแถบงานสำหรับแฟกซ์แต่ละรายการ

1. ตรวจสอบหน้าจอการแจ้งเตือนที่แสดงขึ้นบนหน้าจอคอมพิวเตอร์ของคุณ

หมายเหตุ:

หน้าต่างการแจ้งเตือนจะหายไปหากไม่มีการดำเนินการใดๆ เป็นช่วงระยะเวลาที่กำหนดไว้ คุณสามารถเปลี่ยนแปลงการตั้งค่าการแจ้งเตือนได้ เช่น เวลาการแสดงผล

2. คลิกที่ใดๆ ในหน้าต่างการแจ้งเตือน ยกเว้นปุ่ม 

หน้าต่าง **บันทึกการรับแฟกซ์** จะแสดงขึ้นมา

3. ตรวจสอบวันที่และผู้ส่งในรายการ จากนั้นเปิดไฟล์ที่ได้รับเป็น PDF

หมายเหตุ:

- แฟกซ์ที่ได้รับจะถูกเปลี่ยนชื่อโดยอัตโนมัติโดยใช้รูปแบบการตั้งชื่อต่อไปนี้
YYYYMMDDHHMMSS_XXXXXXXXX_nnnnnn (ปี/เดือน/วัน/ชั่วโมง/นาที/วินาที_หมายเลขของผู้ส่ง)
- นอกจากนี้คุณยังสามารถเปิดโฟลเดอร์แฟกซ์ขาเข้าเมื่อคลิกขวาที่ไอคอน ดูรายละเอียดที่ **การตั้งค่าเพิ่มเติม ใน FAX Utility และส่วนวิธีใช้** (แสดงขึ้นในหน้าต่างหลัก)

การตรวจสอบหาแฟกซ์ใหม่ (Mac OS)

คุณสามารถตรวจสอบแฟกซ์ใหม่โดยใช้วิธีหนึ่งใดต่อไปนี้ คุณสมบัตินี้พร้อมใช้งานบนคอมพิวเตอร์ที่ตั้งค่าที่ "บันทึก" (บันทึกแฟกซ์ที่คอมพิวเตอร์เครื่องนี้) เท่านั้น

- เปิดโฟลเดอร์แฟกซ์ที่ได้รับ (ระบุใน **การตั้งค่าเอาต์พุตแฟกซ์ที่ได้รับ**)
- เปิด การตรวจสอบการรับแฟกซ์ แล้วคลิก **ตรวจดูแฟกซ์ใหม่เดี๋ยวนี้**

❑ การแจ้งเตือนว่าได้รับแฟกซ์ใหม่

เลือก **แจ้งเตือนฉันว่ามีแฟกซ์ใหม่ผ่านไอคอนต็อค** ใน **การตรวจสอบการรับแฟกซ์ > รายการตัวเลือก** ในโปรแกรมอรรถประโยชน์ FAX ไอคอนจอภาพการรับแฟกซ์บนแท่นเชื่อมต่องจะกระโดดข้ามเพื่อแจ้งให้คุณทราบว่ามีแฟกซ์ใหม่เข้ามา

เปิดโฟลเดอร์แฟกซ์ที่ได้รับจากจอภาพแฟกซ์ที่ได้รับ (Mac OS)

คุณสามารถเปิดโฟลเดอร์ที่บันทึกไว้จากคอมพิวเตอร์ที่ระบุให้รับแฟกซ์เมื่อเลือก "บันทึก" (บันทึกแฟกซ์ที่คอมพิวเตอร์เครื่องนี้)

1. คลิกที่ไอคอนจอภาพแฟกซ์ที่ได้รับบน Dock เพื่อเปิด **การตรวจสอบการรับแฟกซ์**
2. เลือกเครื่องพิมพ์แล้วคลิก **เปิดโฟลเดอร์** หรือดับเบิลคลิกที่ชื่อเครื่องพิมพ์
3. ตรวจสอบวันที่และผู้ส่งในชื่อไฟล์ จากนั้นเปิดไฟล์ PDF

หมายเหตุ:

แฟกซ์ที่ได้รับจะถูกเปลี่ยนชื่อโดยอัตโนมัติโดยใช้รูปแบบการตั้งชื่อต่อไปนี้

YYYYMMDDHHMMSS_XXXXXXXXX_nnnnn (ปี/เดือน/วัน/ชั่วโมง/นาที/วินาที_หมายเลขของผู้ส่ง)

ข้อมูลที่ส่งจากผู้ส่งจะแสดงขึ้นเป็นหมายเลขของผู้ส่ง หมายเลขนี้อาจไม่แสดงขึ้นมาโดยขึ้นอยู่กับผู้ส่ง

การยกเลิกคุณสมบัติที่บันทึกแฟกซ์ขาเข้าไปยังคอมพิวเตอร์

คุณสามารถยกเลิกการบันทึกแฟกซ์ขาเข้าไปยังคอมพิวเตอร์โดยใช้ FAX Utility

ดูรายละเอียดที่ **การใช้งานเบื้องต้น** ในส่วนวิธีใช้ FAX Utility (แสดงขึ้นในหน้าต่างหลัก)

หมายเหตุ:

- ❑ ถ้ามีแฟกซ์ใดๆ ที่ยังไม่ถูกบันทึกไปยังคอมพิวเตอร์ คุณไม่สามารถยกเลิกคุณสมบัติที่บันทึกแฟกซ์บนคอมพิวเตอร์ได้
- ❑ นอกจากนี้ คุณยังสามารถเปลี่ยนแปลงการตั้งค่าบนเครื่องพิมพ์ได้อีกด้วย ติดต่อผู้ดูแลระบบของคุณเพื่อขอข้อมูลเกี่ยวกับการยกเลิกการตั้งค่าเพื่อบันทึกแฟกซ์ที่รับเข้าไปยังคอมพิวเตอร์

ข้อมูลที่เกี่ยวข้อง

➔ "การทำการตั้งค่า บันทึกไปยังคอมพิวเตอร์ เพื่อไม่ให้รับแฟกซ์" บนหน้าที่ 300

การบำรุงรักษาเครื่องพิมพ์

การตรวจสอบสถานะวัสดุสิ้นเปลือง.....	110
การทำความสะอาดเส้นทางกระดาษสำหรับปัญหาการป้อนกระดาษ.....	111
การปรับปรุงคุณภาพการพิมพ์ ถ่ายสำเนา สแกน และแฟกซ์.....	113
การทำความสะอาดเครื่องพิมพ์.....	124
การทำความสะอาดหมึกที่หก.....	124
การตรวจสอบจำนวนหน้าทั้งหมดที่ป้อนเข้าผ่านเครื่องพิมพ์.....	125
การประหยัดพลังงาน.....	125
การติดตั้งหรือการถอนการติดตั้งแอปพลิเคชันแบบแยกต่างหาก.....	126
การขนส่งและการจัดเก็บเครื่องพิมพ์.....	131

การตรวจสอบสถานะวัสดุสิ้นเปลือง

คุณสามารถตรวจสอบอายุการใช้งานโดยประมาณของกล่องบำรุงรักษาจากแผงควบคุมของเครื่องพิมพ์ได้ เลือก



จากหน้าจอหลัก

ในการยืนยันการคงเหลืออยู่ของหมึกที่มีอยู่จริง ให้ตรวจสอบด้วยสายตาของระดับหมึกในถังหมึกทั้งหมดของเครื่องพิมพ์



ข้อความที่สำคัญ:

การใช้เครื่องพิมพ์อย่างต่อเนื่องเมื่อระดับหมึกอยู่ต่ำกว่าระดับเส้นขั้นต่ำ อาจทำให้เกิดความเสียหายแก่เครื่องพิมพ์ได้

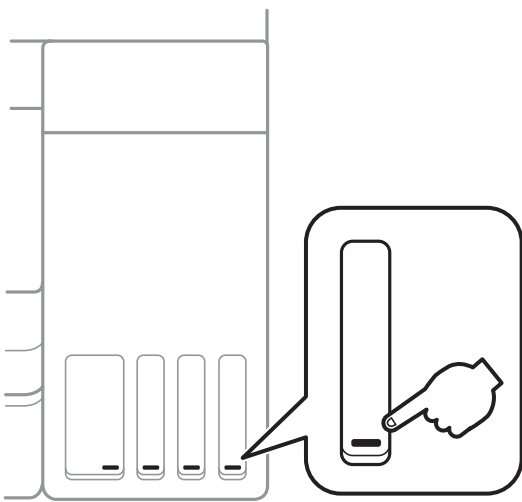

หมายเหตุ:

นอกจากนี้คุณยังสามารถตรวจสอบระดับหมึกที่เหมาะสมและอายุการใช้งานที่เหมาะสมของกล่องบำรุงรักษาจากจอแสดงสถานะหรือไดรเวอร์เครื่องพิมพ์

Windows

คลิกที่ **EPSON Status Monitor 3** บนแถบ การบำรุงรักษา

ถ้า **EPSON Status Monitor 3** ถูกปิดการทำงาน ให้คลิกที่ การตั้งค่าเอ็กซ์เทน บนแถบ การบำรุงรักษา และหลังจากนั้น ให้เลือก เปิด EPSON Status Monitor 3

Mac OS

Apple เมนู > การกำหนดลักษณะของระบบ > เครื่องพิมพ์และสแกนเนอร์ (หรือ พิมพ์และสแกน, พิมพ์และแฟกซ์) > Epson(XXXX) > ตัวเลือกและอุปกรณ์สิ้นเปลือง > ยูทิลิตี้ > เปิดยูทิลิตี้เครื่องพิมพ์ > **EPSON Status Monitor**

ข้อมูลที่เกี่ยวข้อง

- ➔ "การเติมหมึกในถังหมึก" บนหน้าที่ 195
- ➔ "การเปลี่ยนกล่องบำรุงรักษา" บนหน้าที่ 201

การทำความสะอาดเส้นทางกระดาษสำหรับปัญหาการป้อนกระดาษ

ถ้ากระดาษไม่ถูกป้อนเข้าจาก ถาดป้อนกระดาษ อย่างถูกต้อง ให้ทำความสะอาดลูกกลิ้งด้านใน

1. ปิดเครื่องพิมพ์โดยการกดปุ่ม 
2. ถอดปลั๊กสายไฟ จากนั้นตัดการเชื่อมต่อสายไฟ
3. ปิดฝาครอบเครื่องพิมพ์หลักหากเปิดไว้
4. เปิดเครื่องสแกนเนอร์โดยใช้มือทั้งสองข้างจนกระทั่งล็อกเข้าที่

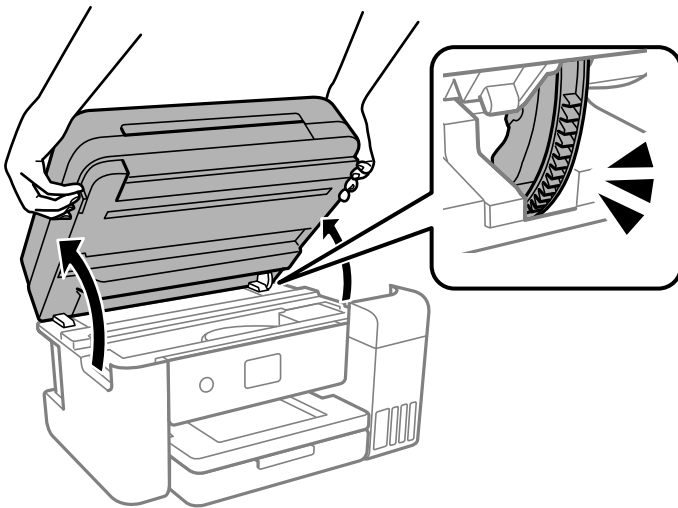

5. ตรวจสอบว่าได้ปิดจุกปิดแท่งคัมมิสสนิทแล้ว

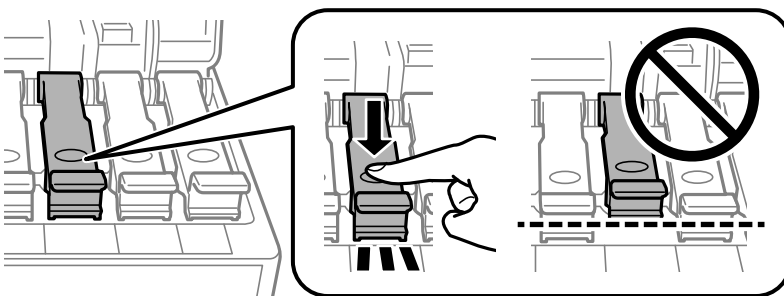

ข้อความที่สำคัญ:

หากจุกปิดแท่งคัมมิสปิดไม่สนิท หมึกอาจรั่วไหลได้

6. ปิดเครื่องสแกนเนอร์

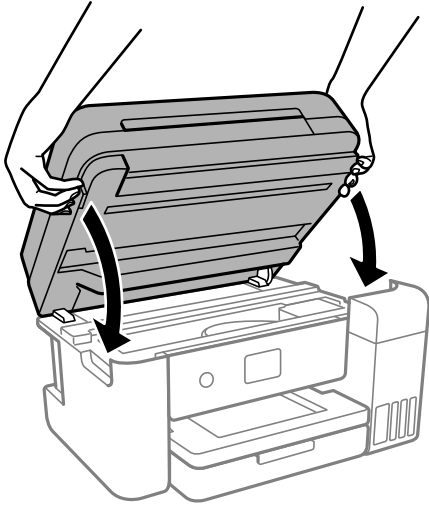

หมายเหตุ:

เครื่องสแกนเนอร์ได้รับการออกแบบมาเพื่อปิดอย่างช้าๆ และมีแรงต้านทานเล็กน้อยเป็นการระมัดระวังต่อการติดขัดของนิ้วมือ ดำเนินการต่อเพื่อปิดแม้ว่าคุณจะรู้สึกถึงแรงต้านก็ตาม

7. เลื่อนถาดป้อนกระดาษออก หลังจากนั้นนำเอากระดาษออก

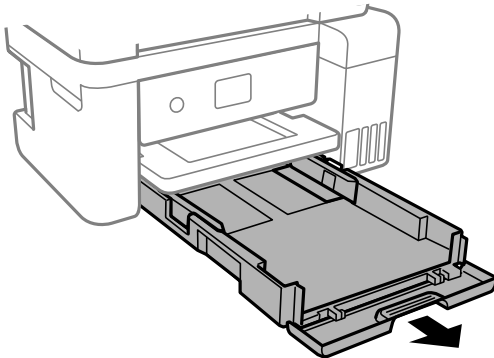

8. วางเครื่องพิมพ์ขึ้นแนวด้านข้างโดยให้ขวดหมึกของเครื่องพิมพ์อยู่ด้านล่าง

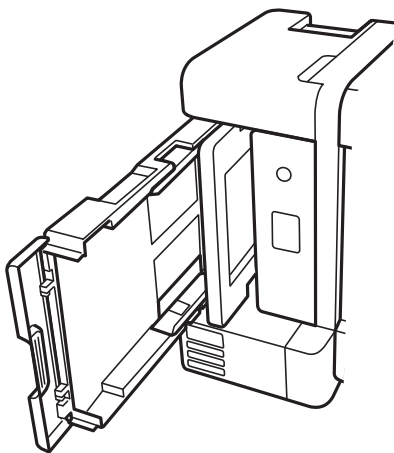



ข้อควรระวัง:

ระมัดระวังอย่างวางมือหรือนิ้วมือของคุณทิ้งไว้ เมื่อทำการวางเครื่องพิมพ์ย่นขึ้น มิฉะนั้นคุณอาจได้รับบาดเจ็บได้



ข้อความที่สำคัญ:

อย่าปล่อยให้เครื่องพิมพ์วางย่นนานเกินไป

9. ใช้ผ้านุ่มซับน้ำ บิดน้ำออก แล้วเช็ดทำความสะอาดลูกกลิ้งโดยหมุนลูกกลิ้งพร้อมกับผ้า

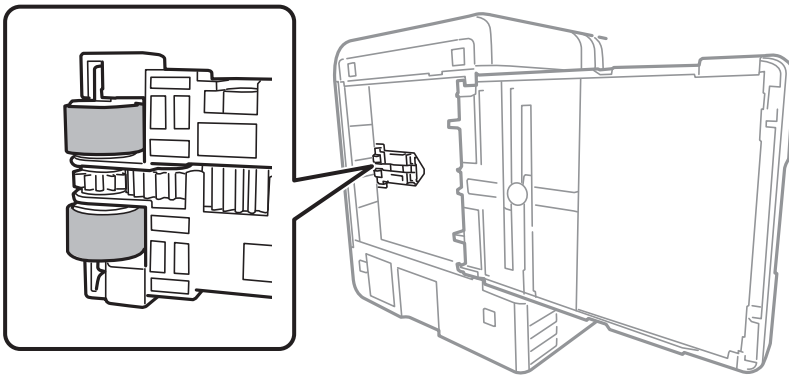

10. พลิกเครื่องพิมพ์กลับมาตำแหน่งปกติ จากนั้นเสียบถาดกระดาษเข้าไป

11. เชื่อมต่อสายไฟ

การปรับปรุงคุณภาพการพิมพ์ ถ่ายสำเนา สแกน และแฟกซ์

การตรวจสอบและการทำความสะอาดหัวพิมพ์

ถ้าหัวฉีดอุดตัน ภาพพิมพ์ออกมาจะจางลง มีกรอบวงทึมมองเห็นได้หรือสีที่ไม่ต้องการปรากฏออกมา ถ้าหัวฉีดอุดตันมาก เครื่องจะพิมพ์ออกมาเป็นกระดาษเปล่า เมื่อคุณภาพการพิมพ์ด้อยลง ก่อนอื่นให้ใช้คุณสมบัติการตรวจสอบหัวฉีดและตรวจสอบว่าหัวฉีดอุดตันหรือไม่ ถ้าหัวฉีดอุดตัน ให้ทำความสะอาดหัวพิมพ์

! ข้อความที่สำคัญ:

- อย่าเปิดชุดสแกนเนอร์หรือปิดเครื่องพิมพ์ในระหว่างการทำความสะอาดหัวพิมพ์ ถ้าการทำความสะอาดหัวพิมพ์ไม่สมบูรณ์ คุณอาจจะไม่สามารถทำการพิมพ์ได้
- การทำความสะอาดหัวพิมพ์จะใช้หมึกและไม่ควรทำงานนี้มากเกินไปจนเกิดความจำเป็น
- เมื่อหมึกต่ำ คุณอาจไม่สามารถทำความสะอาดหัวพิมพ์ได้
- ถ้าคุณภาพการพิมพ์ยังคงไม่ดีขึ้นหลังจากกระทำซ้ำการตรวจสอบหัวฉีดและทำความสะอาดหัวพิมพ์ 3 ครั้งแล้ว ให้รออย่างน้อย 12 ชั่วโมงโดยไม่ต้องทำการพิมพ์ และหลังจากนั้นรันการตรวจสอบหัวฉีดอีกครั้งและกระทำซ้ำการทำความสะอาดหัวพิมพ์หากจำเป็น เราขอแนะนำให้ปิดเครื่องพิมพ์โดยการกดปุ่ม  ถ้าคุณภาพการพิมพ์ยังคงไม่ดีขึ้น ให้รัน การล้างหมึก
- ในการป้องกันหัวพิมพ์ไม่ให้แห้ง อย่าถอดปลั๊กของเครื่องพิมพ์ในขณะที่เปิดเครื่องอยู่

1. เลือกที่ การบำรุงรักษา บนแผงควบคุมเครื่องพิมพ์
2. เลือก ทดสอบระบบฉีดพ่นของหัวพิมพ์
3. ปฏิบัติตามคำแนะนำที่แสดงบนหน้าจอเพื่อโหลดกระดาษและทำการพิมพ์รูปแบบของการตรวจสอบหัวฉีด
4. ตรวจสอบรูปแบบการพิมพ์เพื่อทำการตรวจสอบว่าหัวฉีดของหัวพิมพ์อุดตันหรือไม่

A) OK

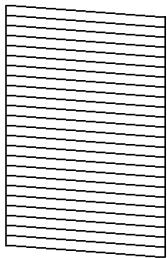

B) NG

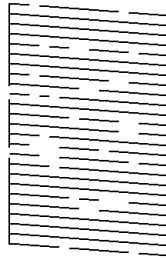

C) NG

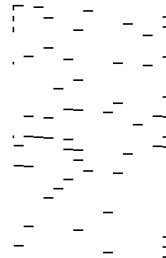

A:

เส้นทั้งหมดถูกพิมพ์ออกมา เลือก ไม่ต้องดำเนินการใดๆ

B หรือใกล้เคียง B

หัวฉีดบางตัวอุดตัน เลือกที่ จากนั้นปฏิบัติตามคำแนะนำที่แสดงบนหน้าจอเพื่อทำความสะอาดหัวพิมพ์ เมื่อทำความสะอาดเสร็จสิ้นแล้ว เครื่องจะพิมพ์รูปแบบการตรวจสอบหัวฉีดโดยอัตโนมัติ

C หรือใกล้เคียง C

ถ้าเส้นส่วนใหญ่ขาดหายไปหรือไม่พิมพ์ออกมา เป็นการบ่งชี้ว่าหัวฉีดส่วนใหญ่อุดตัน เลือก เพื่อออกจากคุณสมบัติการตรวจสอบหัวฉีด จากนั้นเรียกใช้ การล้างหมึก ดูรายละเอียดได้ที่ "ข้อมูลที่เกี่ยวข้อง" ด้านล่าง

5. กระทำซ้ำการทำความสะอาดและการพิมพ์รูปแบบออกมาจนกว่าเส้นทั้งหมดจะถูกพิมพ์ออกมาอย่างสมบูรณ์

! ข้อความที่สำคัญ:

ถ้าคุณภาพการพิมพ์ยังคงไม่ดีขึ้นหลังจากกระทำซ้ำการตรวจสอบหัวฉีดและทำความสะอาดหัวพิมพ์ 3 ครั้งแล้ว ให้รออย่างน้อย 12 ชั่วโมงโดยไม่ต้องทำการพิมพ์ และหลังจากนั้นรันการตรวจสอบหัวฉีดอีกครั้งและกระทำซ้ำการทำความสะอาดหัวพิมพ์หากจำเป็น เราขอแนะนำให้ปิดเครื่องพิมพ์โดยการกดปุ่ม  ถ้าคุณภาพการพิมพ์ยังคงไม่ดีขึ้น ให้รัน การล้างหมึก

หมายเหตุ:

นอกจากนี้คุณยังสามารถตรวจสอบและทำความสะอาดหัวพิมพ์จากไดรเวอร์เครื่องพิมพ์

Windows

คลิกที่ การตรวจสอบหัวพิมพ์ บนแถบ การบำรุงรักษา

Mac OS

Apple เมนู > การกำหนดลักษณะของระบบ > เครื่องพิมพ์และสแกนเนอร์ (หรือ พิมพ์และสแกน, พิมพ์และแฟกซ์) > Epson(XXXX) > ตัวเลือกและอุปกรณ์สิ้นเปลือง > ยูทิลิตี้ > เปิดยูทิลิตี้เครื่องพิมพ์ > การตรวจสอบหัวพิมพ์

ข้อมูลที่เกี่ยวข้อง

➔ “การเรียกใช้ การล้างหมึก” บนหน้าที่ 115

การเรียกใช้ การล้างหมึก

ระบบบรรดประโยชน์ การล้างหมึก ทำให้คุณทำการเปลี่ยนหมึกทั้งหมดในหลอดหมึกได้ ในสถานการณ์ต่อไปนี้ คุณอาจจำเป็นต้องใช้คุณสมบัตินี้เพื่อปรับปรุงคุณภาพการพิมพ์

- คุณพิมพ์งานหรือทำความสะอาดหัวพิมพ์เมื่อระดับหมึกเหลือน้อยเกินไปที่จะมองเห็นผ่านช่องมองของถังหมึก
- คุณทำการตรวจสอบหัวฉีดและทำความสะอาดหัวพิมพ์ 3 ครั้ง จากนั้นรออนาน้อย 12 ชั่วโมงโดยไม่มีกรพิมพ์ แต่คุณภาพการพิมพ์ยังไม่ดีขึ้น

ก่อนเรียกใช้คุณสมบัตินี้ ให้อ่านคำแนะนำต่อไปนี้



ข้อความที่สำคัญ:

ตรวจสอบว่ามีหมึกเหลือเพียงพอในถังหมึก

ตรวจสอบด้วยสายตาว่ามีอย่างน้อยในในสามส่วนความจุระดับหมึกที่เหลือน้อยในระหว่าง การล้างหมึก สามารถทำให้เครื่องพิมพ์เสียหายได้



ข้อความที่สำคัญ:

การทำ การล้างหมึก แต่ละรอบต้องมีช่วงห่างระยะเวลาที่ 12 ชั่วโมง

โดยปกติ การทำการล้างหมึก หนึ่งรอบควรจะแก้ไขปัญหาคุณภาพการพิมพ์ได้ภายใน 12 ชั่วโมงดังนั้น เพื่อหลีกเลี่ยงการใช้หมึกโดยไม่จำเป็น คุณจะต้องรออีก 12 ชั่วโมงก่อนลองรอบใหม่



ข้อความที่สำคัญ:

อาจจำเป็นต้องเปลี่ยนกล่องบำรุงรักษา

หมึกจะสะสมตัวไปยังกล่องบำรุงรักษาหากเต็มแล้ว คุณจะต้องเตรียมและติดตั้งกล่องบำรุงรักษาเปลี่ยนแทนเพื่อทำการพิมพ์ต่อ

หมายเหตุ:

เมื่อระดับหมึกหรือพื้นที่ว่างในกล่องบำรุงรักษาไม่เพียงพอสำหรับ การล้างหมึก คุณจะไม่สามารถรันคุณสมบัตินี้แม้จะเกิดกรณีดังกล่าว แต่ระดับใดๆ และพื้นที่ว่างสำหรับการพิมพ์อาจยังคงเหลือ

1. เลือกที่ การบำรุงรักษา บนแผงควบคุมเครื่องพิมพ์
2. เลือก การล้างหมึก

3. ปฏิบัติตามคำแนะนำที่แสดงบนหน้าจอเพื่อเรียกใช้คุณสมบัติ การล้างหมึก

หมายเหตุ:

หากคุณไม่สามารถเรียกใช้คุณสมบัตินี้ ให้แก้ไขปัญหาที่แสดงบนหน้าจอ จากนั้น ทำตามขั้นตอนตั้งแต่ขั้นตอนที่ 1 เพื่อเรียกใช้คุณสมบัตินี้อีกครั้ง

4. หลังจากเรียกใช้คุณสมบัตินี้ ให้เรียกใช้การตรวจสอบหัวฉีดเพื่อให้แน่ใจว่าหัวฉีดไม่อุดตัน

สำหรับรายละเอียดเกี่ยวกับวิธีการเรียกใช้การตรวจสอบหัวฉีด ให้ดูลิงก์ข้อมูลที่เกี่ยวข้องด้านล่าง



ข้อความที่สำคัญ:

ถ้าคุณภาพการพิมพ์ยังคงไม่ดีขึ้นหลังจากเรียกใช้ การล้างหมึก ให้รออย่างน้อย 12 ชั่วโมงโดยไม่ต้องทำการพิมพ์ และหลังจากนั้นเรียกใช้การตรวจสอบหัวฉีดอีกครั้ง เรียกใช้ การทำความสะอาดหัวพิมพ์ หรือ การล้างหมึก อีกครั้ง โดยขึ้นอยู่กับรูปแบบที่พิมพ์ออกมา ถ้าคุณภาพการพิมพ์ยังคงไม่ดีขึ้น ให้ติดต่อกับฝ่ายสนับสนุนของ Epson

หมายเหตุ:

นอกจากนี้คุณยังสามารถเรียกใช้การทำความสะอาดขั้นสูงจาก ไดรเวอร์เครื่องพิมพ์

Windows

คลิกที่ การล้างหมึก บนแถบ การบำรุงรักษา

Mac OS

Apple เมนู > การกำหนดลักษณะของระบบ > เครื่องพิมพ์และสแกนเนอร์ (หรือ พิมพ์และสแกน, พิมพ์และแฟกซ์) > Epson(XXXX) > ตัวเลือกและอุปกรณ์สิ้นเปลือง > ยูทิลิตี้ > เปิดยูทิลิตี้เครื่องพิมพ์ > ทำความสะอาดแบบพิเศษ

ข้อมูลที่เกี่ยวข้อง

➔ “การตรวจสอบและการทำความสะอาดหัวพิมพ์” บนหน้าที่ 113

การป้องกันไม่ให้หัวฉีดอุดตัน

ให้ใช้ปุ่มเปิด/ปิดเมื่อเปิดหรือปิดเครื่องพิมพ์เสมอ

ตรวจสอบว่าไฟสถานะปุ่มเปิด/ปิดดับแล้วก่อนที่จะถอดสายไฟออก

หมึกอาจแห้งตัวได้ถ้าไม่มีการครอบปิด เช่นเดียวกับการใส่ฝาปิดปากกาหรือปากกาหมึกซึมเพื่อป้องกันไม่ให้หมึกแห้ง ตรวจสอบว่าหัวพิมพ์ถูกปิดฝาอย่างเหมาะสมเพื่อป้องกันไม่ให้หมึกแห้ง

เมื่อถอดสายไฟแล้วหรือไฟฟ้าดับเกิดขึ้นในขณะที่เครื่องพิมพ์กำลังทำงาน หัวพิมพ์อาจถูกปิดฝาอย่างไม่เหมาะสม ถ้าหัวพิมพ์ถูกทิ้งไว้ตามที่เป็นอย่างนี้ หัวพิมพ์อาจแห้งทำให้หัวฉีด (ทางออกของหมึก) อุดตันได้

ในกรณีเหล่านี้ ให้เปิดและปิดเครื่องพิมพ์อีกครั้งโดยเร็วที่สุดเท่าที่ทำได้เพื่อปิดครอบหัวพิมพ์

การปรับตั้งแนวหัวพิมพ์

ถ้าคุณสังเกตเห็นการไม่ได้แนวของเส้นแนวตั้งหรือรูปภาพเบลอไม่ชัดเจน ให้ปรับตั้งแนวหัวพิมพ์

1. เลือกที่ การบำรุงรักษา บนแผงควบคุมเครื่องพิมพ์

2. เลือก การจัดแนวหัวพิมพ์

3. เลือกเมนูการปรับตั้งหนึ่งใด

เส้นแนวตั้งดูเหมือนไม่ตรงแนว หรือผลงานพิมพ์พร่ามัว: เลือก การปรับตำแหน่งแนวนอน

- ❑ แถบเส้นแนวนอนเกิดขึ้นที่ช่วงสม่ำเสมอ: เลือก การจัดแนวนอน

4. ปฏิบัติตามคำแนะนำที่แสดงบนหน้าจอเพื่อไหลกระดาษและทำการพิมพ์รูปแบบการจัดแนวหัวพิมพ์

การทำความสะอาดเส้นทางกระดาษและคราบหมึก

เมื่อสิ่งพิมพ์ออกมา มีรอยเปื้อนหรือรอยขีดข่วน ให้ทำความสะอาดลูกกลิ้งด้านใน

1. เลือกที่ การบำรุงรักษา บนแผงควบคุมเครื่องพิมพ์
2. เลือก การทำความสะอาดตัวนำกระดาษ
3. ปฏิบัติตามคำแนะนำบนหน้าจอเพื่อไหลกระดาษและทำความสะอาดเส้นทางกระดาษ
4. กระทำซ้ำขั้นตอนจนกว่ากระดาษจะไม่มีรอยเปื้อนด้วยหมึก
5. หากไม่สามารถแก้ไขปัญหาได้หลังจากทำความสะอาดเส้นทางกระดาษ แสดงว่าชิ้นส่วนด้านในเครื่องพิมพ์ที่แสดงในภาพประกอบมีคราบเปื้อน ปิดเครื่องพิมพ์ จากนั้นเช็ดหมึกโดยใช้ก้านพันสำลี

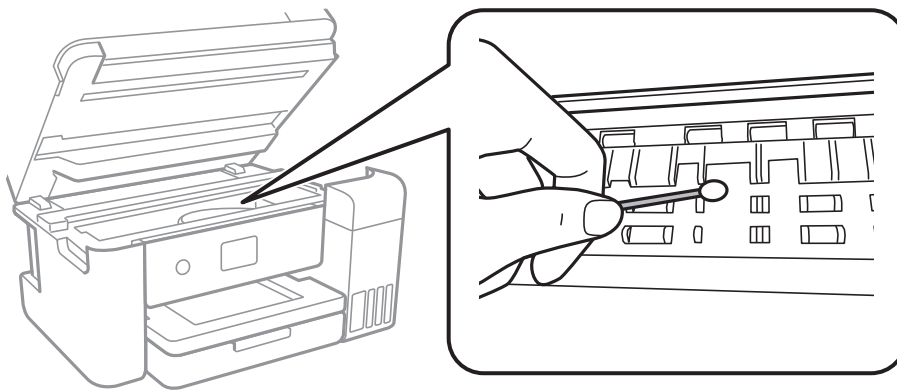

❗ ข้อความที่สำคัญ:

- ❑ อย่าใช้กระดาษที่ขรุขระในการทำความสะอาดด้านในของเครื่องพิมพ์ หัวฉีดของหัวพิมพ์อาจจะอุดตันด้วยเศษกระดาษ
- ❑ อย่าสัมผัสกับสายเคเบิลที่แบน ฟิล์มที่แสงทะลุผ่านได้ และหลอดหมึกด้านในของเครื่องพิมพ์ การสัมผัสดังกล่าวอาจเป็นสาเหตุของการทำงานขัดข้องได้

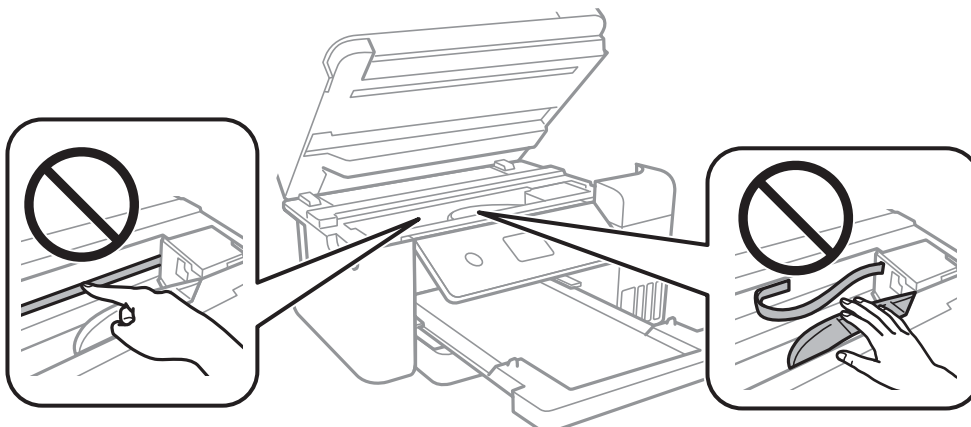

การทำความสะอาด กระจกสำหรับตัวสแกน

เมื่อภาพที่ได้จากการถ่ายสำเนาหรือการสแกนมีรอยเปื้อน ให้ทำความสะอาด กระจกสำหรับตัวสแกน

ข้อควรระวัง:

ระมัดระวังอย่างวางมือหรือนิ้วมือของคุณทิ้งไว้ เมื่อทำการเปิดหรือปิดฝาครอบเอกสาร มิฉะนั้นคุณอาจได้รับบาดเจ็บได้

ข้อความที่สำคัญ:

ห้ามใช้แอลกอฮอล์หรือทินเนอร์ในการทำความสะอาดเครื่องพิมพ์ สารเคมีเหล่านี้สามารถทำความเสียหายแก่เครื่องพิมพ์ได้

1. เปิดฝาครอบเครื่องพิมพ์หลัก

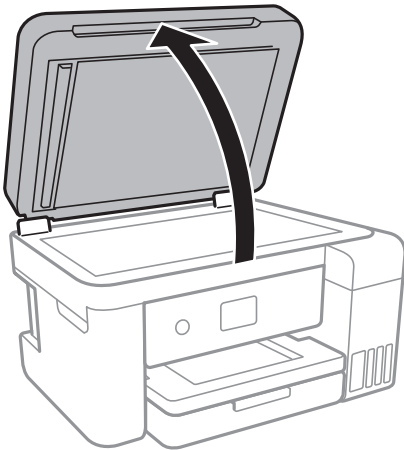

2. ใช้ผ้านุ่มแห้ง สะอาดทำความสะอาดผิวของ กระจกสำหรับตัวสแกน

ข้อความที่สำคัญ:

- ถ้าผิวของแก้วมีรอยเปื้อนด้วยคราบจาระบีหรือวัสดุที่ขจัดออกยากอื่นๆ ให้ใช้น้ำยาทำความสะอาดแก้วปริมาณเล็กน้อยและผ้านุ่มทำการขจัดออก เช็ดของเหลวที่คงค้างออกให้หมด
- อย่ากดผิวแก้วหนักเกินไป
- ระมัดระวังไม่ทำให้เกิดรอยขีดหรือความเสียหายแก่ผิวของแก้ว ผิวของแก้วที่เสียหายสามารถลดคุณภาพการพิมพ์ลงได้

การทำความสะอาด ADF

เมื่อภาพที่ได้จากการถ่ายสำเนาหรือสแกนจาก ADF มีรอยเปื้อนหรือตันจนจับไม่ได้ป้อนเข้าไปใน ADF อย่างถูกต้อง ให้ทำความสะอาด ADF

ข้อความที่สำคัญ:

ห้ามใช้แอลกอฮอล์หรือทินเนอร์ในการทำความสะอาดเครื่องพิมพ์ สารเคมีเหล่านี้สามารถทำความเสียหายแก่เครื่องพิมพ์ได้

1. เปิดฝาครอบ ADF

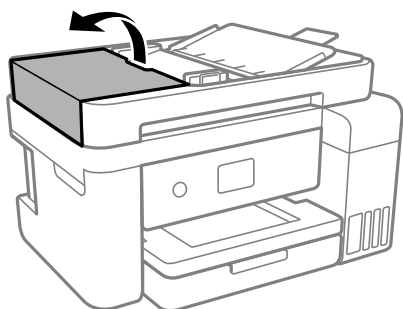

2. ใช้ผ้าอ่อนนุ่มชุบบิดหมาดในการทำความสะอาดลูกกลิ้งและส่วนภายในของ ADF

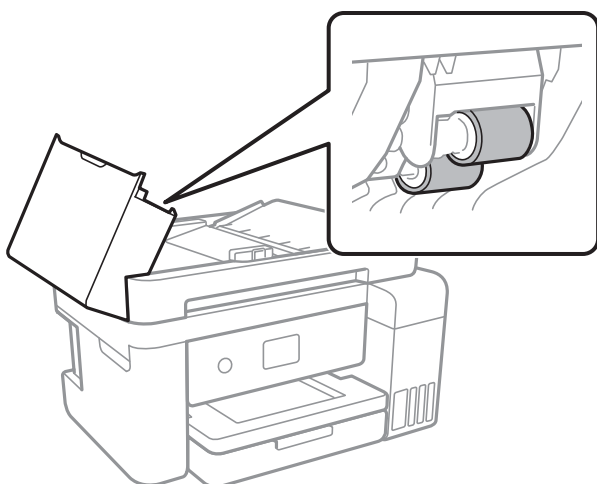

ข้อความที่สำคัญ:

การใช้ผ้าแห้งอาจทำให้พื้นผิวของลูกกลิ้งได้รับความเสียหาย ใช้ ADF หลังจากที่อยู่กลิ้งแห้งแล้ว

3. ปิดฝาครอบ ADF จากนั้นเปิดฝาครอบเอกสาร

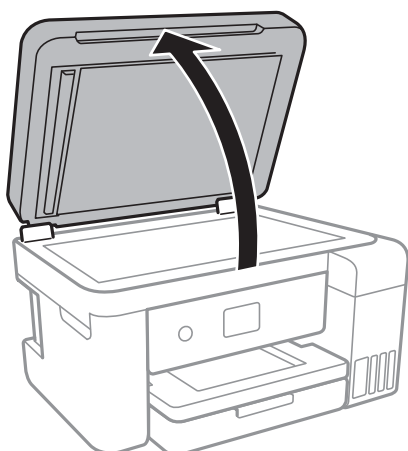

4. ทำความสะอาดชิ้นส่วนที่แสดงในแบบตัวอย่าง

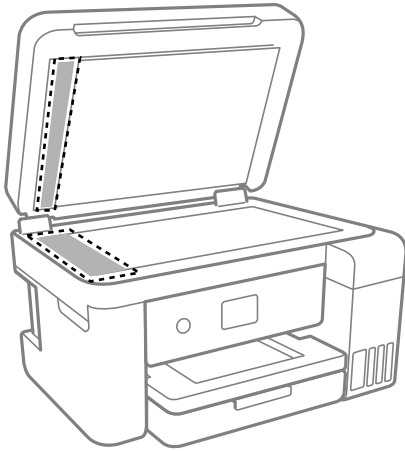

ข้อความที่สำคัญ:

- ❑ ถ้าผิวของแก้วมีรอยเปื้อนด้วยคราบจาระบีหรือวัสดุที่ขจัดออกยากอื่นๆ ให้ใช้น้ำยาทำความสะอาดแก้ว ปริมาณเล็กน้อยและผ้านุ่มทำการขจัดออก เช็ดของเหลวที่คงค้างออกให้หมด
- ❑ อย่ากดผิวแก้วหนักเกินไป
- ❑ ระวังไม่ให้เกิดรอยขีดหรือความเสียหายแก่ผิวของแก้ว ผิวของแก้วที่เสียหายสามารถลดคุณภาพการพิมพ์ลงได้

5. ถ้าปัญหายังไม่หายไป ให้ปิดเครื่องพิมพ์โดยกดปุ่ม  เปิดฝาครอบ ADF จากนั้นยกถาดป้อนกระดาษ ADF ขึ้น

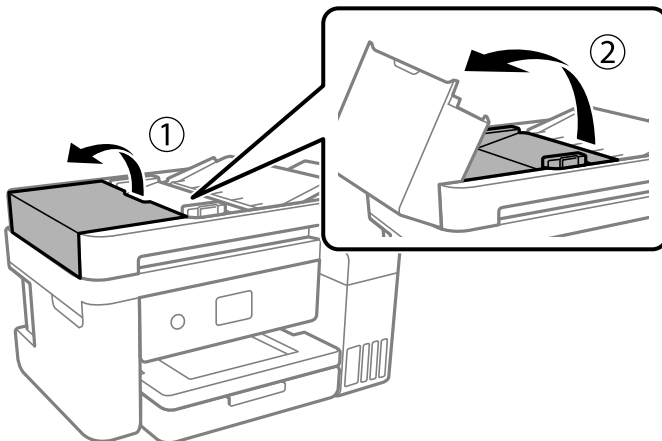

6. ทำความสะอาดชิ้นส่วนที่แสดงในแบบตัวอย่าง

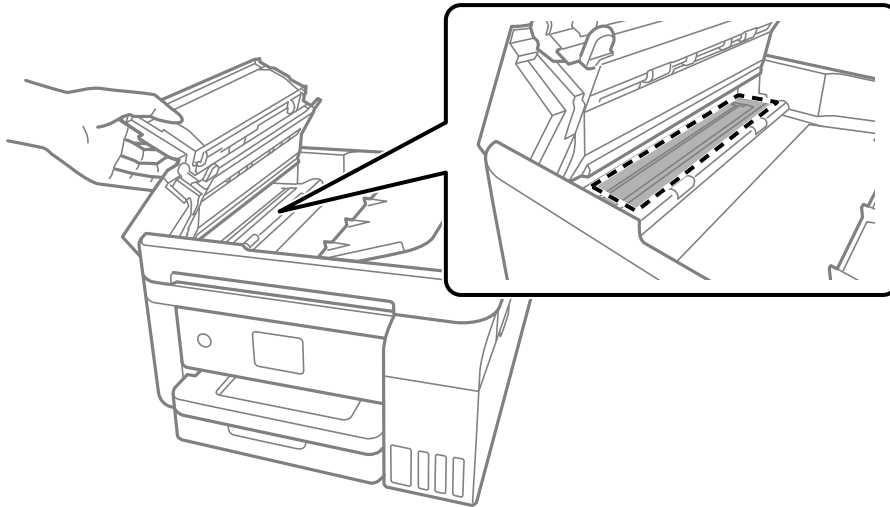

การทำความสะอาดฟิล์มโปร่งแสง

หากผลงานพิมพ์ไม่ดีขึ้นหลังจากการปรับแนวหัวพิมพ์ หรือการทำความสะอาดเส้นทางกระดาษ อาจเกิดการปนเปื้อนหมึกของฟิล์มโปร่งแสงด้านในเครื่องพิมพ์

รายการที่จำเป็น:

- ก้านพันสำลี (หลายก้าน)
- น้ำผสมน้ำยาซักฟอกไม้ก็หยด (น้ำยาซักฟอก 2 ถึง 3 หยดในน้ำประปา 1/4 ถ้วย)
- ไฟแสงสว่างสำหรับตรวจหารอยเปื้อน



ข้อความที่สำคัญ:

อย่าใช้น้ำยาทำความสะอาดนอกเหนือจากน้ำผสมน้ำยาซักฟอกไม้ก็หยด

1. ปิดเครื่องพิมพ์โดยการกดปุ่ม 
2. ปิดฝาครอบเครื่องพิมพ์หลักหากเปิดไว้

3. เปิดเครื่องสแกนเนอร์โดยใช้มือทั้งสองข้างจนกระทั่งล็อคเข้าที่

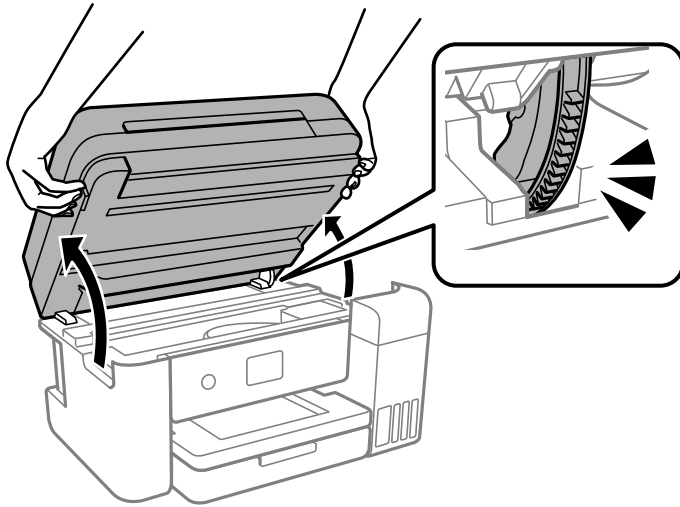

4. ตรวจสอบว่าฟิล์มโปร่งแสงเปื้อนหรือไม่ รอยเปื้อนจะมองเห็นได้ง่ายหากใช้ไฟแสงสว่าง หากมีรอยเปื้อน (เช่น ลายนิ้วมือ หรือจาระบี) บนฟิล์มโปร่งแสง (A) ให้ไปที่ขั้นตอนถัดไป

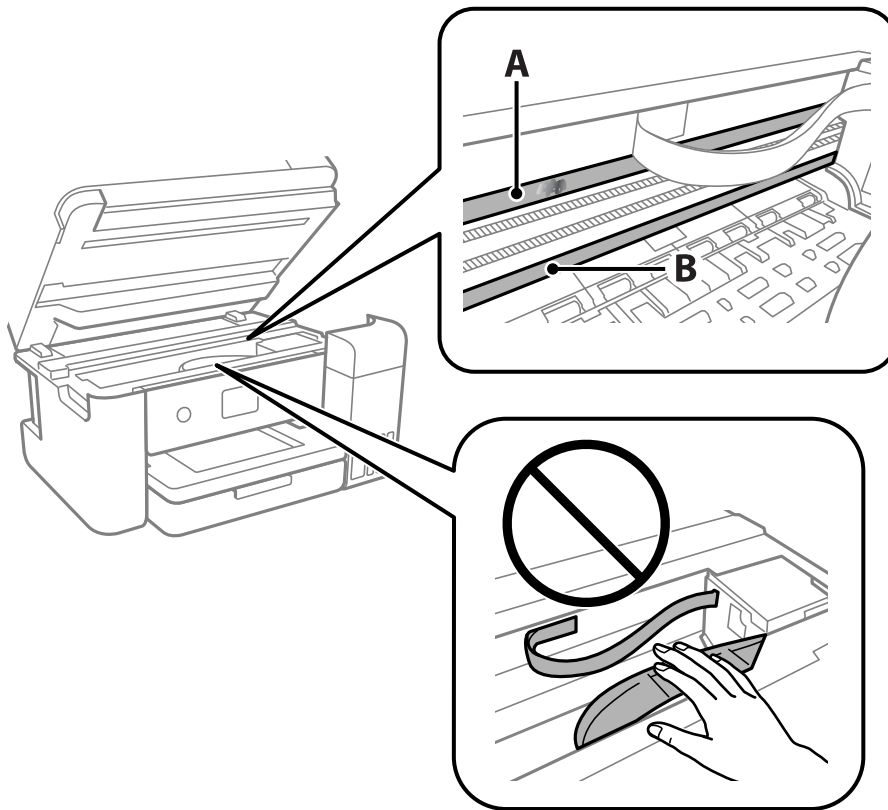

A: ฟิล์มโปร่งแสง

B: ราง



ข้อความที่สำคัญ:

พึงระมัดระวังอย่าสัมผัสราง (B) มิฉะนั้น คุณอาจไม่สามารถพิมพ์ได้ อย่าขีดคราบจาระบีบนรางออก เนื่องจากจำเป็นต้องใช้ในการทำงาน

5. ใช้ก้านสำลีจุ่มน้ำผสมน้ำยาซักฟอกไม่กี่หยดโดยอย่าให้มีน้ำหยดได้ จากนั้นเช็ดส่วนที่เป็น

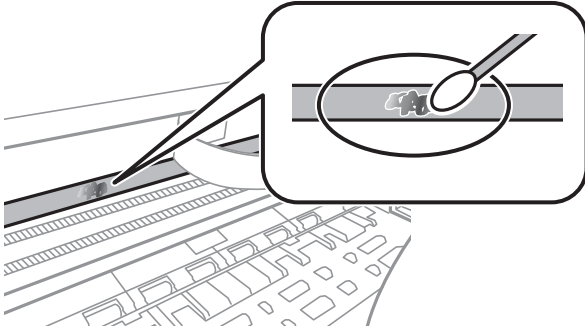

ข้อความที่สำคัญ:

ค่อยๆ เช็ดส่วนที่เปื้อนออก หากคุณกดก้านพื้นสำลีแรงลงบนฟิล์มแรงเกินไป สปริงของฟิล์มอาจหลุดตำแหน่ง และเครื่องพิมพ์เสียหายได้

6. ใช้ก้านสำลีแห้งก้านใหม่เช็ดทำความสะอาดฟิล์ม



ข้อความที่สำคัญ:

อย่าให้เส้นขนสำลีค้างอยู่บนฟิล์ม

หมายเหตุ:

เพื่อป้องกันไม่ให้อรอยเปื้อนกระจายตัว ให้หมั่นเปลี่ยนก้านพื้นสำลีใหม่เสมอ

7. ทำซ้ำขั้นตอนที่ 5 และ 6 จนกว่าฟิล์มไม่มีรอยเปื้อน
8. ตรวจสอบด้วยสายตาว่าฟิล์มไม่มีรอยเปื้อน
9. ปิดเครื่องสแกนเนอร์

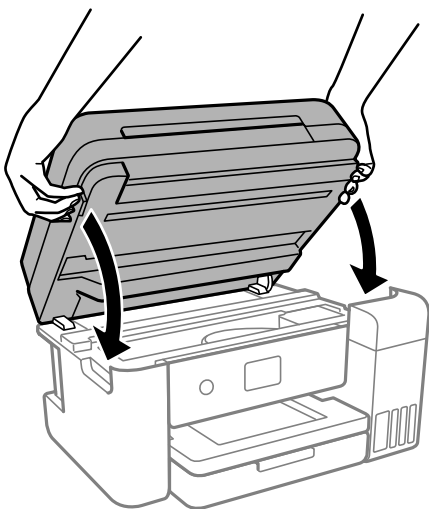

หมายเหตุ:

เครื่องสแกนเนอร์ได้รับการออกแบบมาเพื่อปิดอย่างช้าๆ และมีแรงต้านทานเล็กน้อยเป็นการระมัดระวังต่อการติดขัดของนิ้วมือ ดำเนินการต่อเพื่อปิดแม้ว่าคุณจะรู้สึกถึงแรงต้านก็ตาม

การทำความสะอาดเครื่องพิมพ์

ถ้าส่วนประกอบและโครงเครื่องสกปรกหรือเต็มไปด้วยฝุ่น ให้ปิดเครื่องพิมพ์แล้วทำความสะอาดโดยใช้ผ้านุ่มสะอาดชุบน้ำแล้วบิดหมาด ถ้าคุณไม่สามารถจัดสิ่งสกปรก ให้ลองเพิ่มน้ำยาซักล้างลงในผ้าชุบน้ำบิดหมาดเล็กน้อย

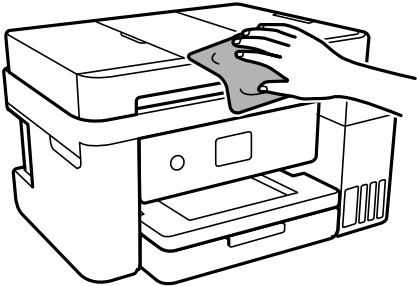

❗ ข้อความที่สำคัญ:

- ❑ ระวังอย่าให้น้ำเข้าไปในระบบกลไกหรือส่วนประกอบทางไฟฟ้าของเครื่องพิมพ์ มิฉะนั้น เครื่องพิมพ์อาจเสียหาย
- ❑ ห้ามใช้แอลกอฮอล์หรือทินเนอร์ผสมสีเพื่อทำความสะอาดส่วนประกอบและฝาครอบเครื่องพิมพ์ สารเคมีเหล่านี้สามารถสร้างความเสียหายให้ส่วนประกอบเหล่านั้น
- ❑ อย่าสัมผัสกับชิ้นส่วนที่แสดงดังในภาพประกอบต่อไปนี้ การสัมผัสดังกล่าวอาจเป็นสาเหตุของการทำงานขัดข้องได้

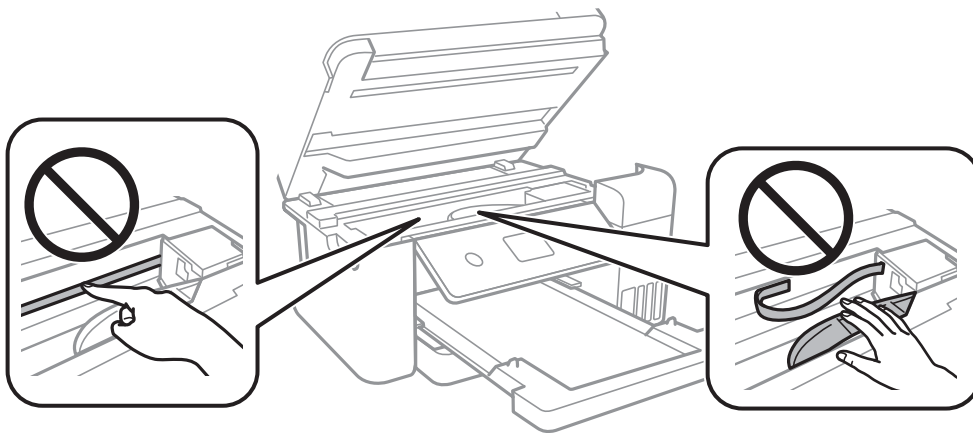

การทำความสะอาดหมึกที่หก

ถ้าหมึกหกออกมา ให้ทำความสะอาดตามวิธีต่อไปนี้

- ❑ หากมีหมึกติดแน่นกับพื้นที่รอบๆ ถังหมึก ให้เช็ดออกโดยใช้ผ้าสะอาด หรือก้านสำลีที่ไม่ทิ้งเส้นใย
- ❑ หากหมึกหกบนโต๊ะหรือพื้น ให้เช็ดออกทันที หากหมึกแห้ง อาจยุ่งยากในการขจัดรอยเปื้อนออก ในการป้องกันไม่ให้อายุเปื้อนกระจายตัว ให้ล้อมวงรอยเปื้อนด้วยผ้าแห้ง แล้วเช็ดด้วยผ้าชุบน้ำบิดหมาด
- ❑ หากหมึกเปื้อนมือของคุณ ให้ล้างด้วยน้ำผสมน้ำสบู่

การตรวจสอบจำนวนหน้าทั้งหมดที่ป้อนเข้าผ่านเครื่องพิมพ์

คุณสามารถทำการตรวจสอบจำนวนหน้าทั้งหมดที่ป้อนเข้าผ่านเครื่องพิมพ์ ข้อมูลจะถูกพิมพ์ออกมาพร้อมกับรูปแบบการตรวจสอบหัวฉีด

1. เลือกที่ การบำรุงรักษา บนแผงควบคุมเครื่องพิมพ์
2. เลือก ทดสอบระบบฉีดพ่นของหัวพิมพ์
3. ปฏิบัติตามคำแนะนำที่แสดงบนหน้าจอเพื่อโหลดกระดาษและทำการพิมพ์รูปแบบของการตรวจสอบหัวฉีด

หมายเหตุ:

นอกจากนี้คุณยังสามารถทำการตรวจสอบจำนวนหน้าทั้งหมดที่ป้อนเข้าผ่านไดรเวอร์เครื่องพิมพ์ได้

Windows

คลิกที่ ข้อมูลเครื่องพิมพ์และอุปกรณ์เสริม บนแถบ การบำรุงรักษา

Mac OS

Apple เมนู > การกำหนดลักษณะของระบบ > เครื่องพิมพ์และสแกนเนอร์ (หรือ พิมพ์และสแกน, พิมพ์และแฟกซ์) > Epson(XXXX) > ตัวเลือกและอุปกรณ์เสริม > ยูทิลิตี้ > เปิดยูทิลิตี้เครื่องพิมพ์ > ข้อมูลเครื่องพิมพ์และอุปกรณ์เสริม

การประหยัดพลังงาน

เครื่องพิมพ์เข้าสู่โหมดพักเครื่องหรือปิดเครื่องอัตโนมัติถ้าไม่มีการดำเนินงานในระยะเวลาที่ตั้งไว้ คุณสามารถปรับเวลาก่อนการจัดการด้านพลังงานจะเริ่มมีผล การเพิ่มใดๆ จะมีผลต่อประสิทธิภาพพลังงานของผลิตภัณฑ์ โปรดพิจารณาสภาพแวดล้อมก่อนการปรับเปลี่ยนใดๆ

การประหยัดพลังงาน (แผงควบคุม)

1. เลือก การตั้งค่า จากหน้าจอหลัก
2. เลือก การตั้งค่าทั่วไป > การตั้งค่าพื้นฐาน
3. ทำอย่างใดอย่างหนึ่งต่อไปนี้

หมายเหตุ:

ผลิตภัณฑ์ของคุณอาจมีคุณสมบัติ ตั้งค่าปิดเครื่อง หรือ นาฬิกาตั้งเวลาเครื่องปิด ขึ้นอยู่กับสถานที่ซื้อผลิตภัณฑ์

- เลือก ตัวตั้งเวลาสลิป หรือ ตั้งค่าปิดเครื่อง > ปิดเครื่องถ้าไม่ได้ใช้งาน หรือ ปิดเครื่องถ้าไม่เชื่อมต่อ จากนั้นทำการตั้งค่า
- เลือก ตัวตั้งเวลาสลิป หรือ นาฬิกาตั้งเวลาเครื่องปิด จากนั้นทำการตั้งค่า

การติดตั้งหรือการถอนการติดตั้งแอปพลิเคชันแบบแยกต่างหาก

เชื่อมต่อคอมพิวเตอร์ของคุณเข้ากับเครือข่าย และติดตั้งแอปพลิเคชันเวอร์ชันล่าสุดจากเว็บไซต์ ลงชื่อเข้าระบบเครื่องคอมพิวเตอร์ของคุณในฐานะของผู้ดูแลระบบ ป้อนรหัสผ่านของผู้ดูแลระบบ หากเครื่องคอมพิวเตอร์แสดงพร้อมท์แก่คุณ

การติดตั้งแอปพลิเคชันแบบแยกต่างหาก

หมายเหตุ:

เมื่อทำการติดตั้งใหม่ของแอปพลิเคชัน คุณจำเป็นต้องถอนการติดตั้งออกก่อน

1. ตรวจสอบให้แน่ใจว่าเครื่องพิมพ์และเครื่องคอมพิวเตอร์ถูกเชื่อมต่อกัน และเครื่องพิมพ์ถูกเชื่อมต่อกับอินเทอร์เน็ต
2. เริ่มต้น EPSON Software Updater
ภาพหน้าจอเป็นตัวอย่างบนระบบ Windows

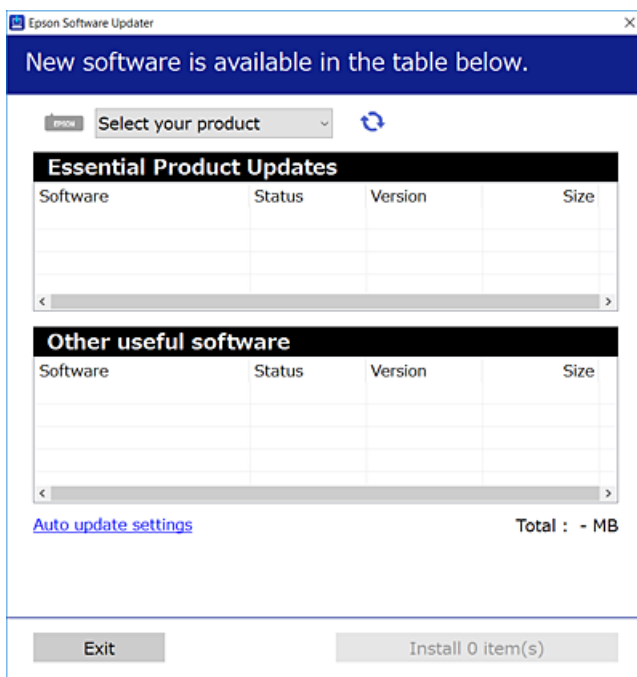

3. สำหรับระบบ Windows เลือกเครื่องพิมพ์ของคุณ จากนั้นคลิก  เพื่อตรวจสอบแอปพลิเคชันรุ่นล่าสุดที่ใช้ได้
4. เลือกรายการที่คุณต้องการติดตั้งหรืออัปเดต จากนั้นคลิกปุ่มติดตั้ง



ข้อความที่สำคัญ:

อย่าปิดเครื่องหรือถอดปลั๊กเครื่องพิมพ์จนกว่าการอัปเดตจะเสร็จสมบูรณ์ มิฉะนั้น เครื่องพิมพ์อาจทำงานผิดปกติ

หมายเหตุ:

- ❑ คุณสามารถดาวน์โหลดแอปพลิเคชันรุ่นล่าสุดได้จากเว็บไซต์ Epson <http://www.epson.com>
- ❑ หากคุณใช้ระบบปฏิบัติการ Windows Server คุณไม่สามารถใช้งาน Epson Software Updater ดาวน์โหลดแอปพลิเคชันรุ่นล่าสุดได้จากเว็บไซต์ Epson

ข้อมูลที่เกี่ยวข้อง

- ➔ “แอปพลิเคชันสำหรับการอัปเดตซอฟต์แวร์และเฟิร์มแวร์ (Epson Software Updater)” บนหน้าที่ 259
- ➔ “การถอนการติดตั้งแอปพลิเคชัน” บนหน้าที่ 129

การตรวจสอบว่าไดรเวอร์เครื่องพิมพ์ Epson ของแท้ได้ติดตั้งไว้ — Windows

คุณสามารถตรวจสอบว่าไดรเวอร์เครื่องพิมพ์ Epson ของแท้ถูกติดตั้งไว้บนคอมพิวเตอร์ของคุณหรือไม่ โดยใช้วิธีการหนึ่งใดต่อไปนี้

เลือก **แผงควบคุม > อุปกรณ์และเครื่องพิมพ์ (เครื่องพิมพ์, เครื่องพิมพ์และแฟกซ์)** จากนั้นทำตามขั้นตอนต่อไปนี้เพื่อเปิดหน้าต่างคุณสมบัติเซิร์ฟเวอร์การพิมพ์

- ❑ Windows 10/Windows 8.1/Windows 8/Windows 7/Windows Server 2019/Windows Server 2016/Windows Server 2012 R2/Windows Server 2012/Windows Server 2008 R2
คลิกไอคอนเครื่องพิมพ์ จากนั้นคลิก **คุณสมบัติเซิร์ฟเวอร์การพิมพ์** ที่ด้านบนของหน้าจอ
- ❑ Windows Vista/Windows Server 2008
คลิกขวาที่โฟลเดอร์ **เครื่องพิมพ์** จากนั้นเลือกที่ **รันในฐานะของผู้ดูแลระบบ > คุณสมบัติ**
- ❑ Windows XP/Windows Server 2003 R2/Windows Server 2003
จากเมนู **ไฟล์** เลือก **คุณสมบัติเซิร์ฟเวอร์**

คลิกที่แท็บ **ไดรเวอร์** หากชื่อเครื่องพิมพ์ของคุณปรากฏขึ้นในรายการ แสดงว่าไดรเวอร์เครื่องพิมพ์ Epson ของแท้ถูกติดตั้งไว้บนคอมพิวเตอร์ของคุณ

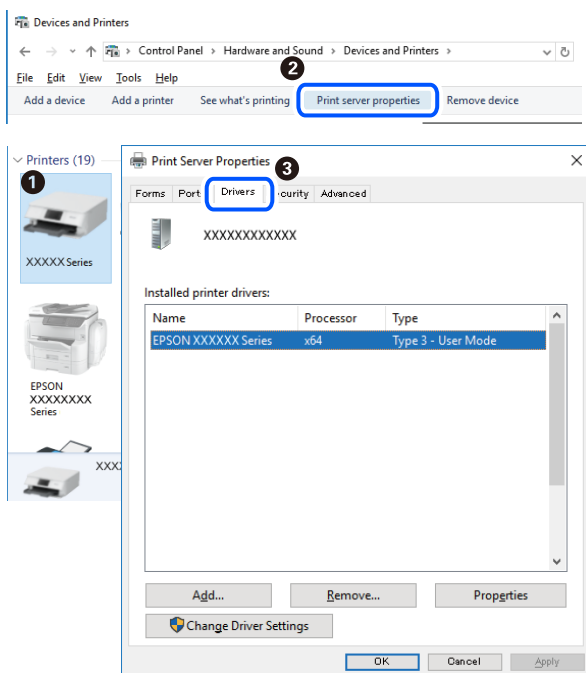

ข้อมูลที่เกี่ยวข้อง

➔ “การติดตั้งแอปพลิเคชันแบบแยกต่างหาก” บนหน้าที่ 126

การตรวจสอบว่าไดรเวอร์เครื่องพิมพ์ Epson ของแท้ได้ติดตั้งไว้ — Mac OS

คุณสามารถตรวจสอบว่าไดรเวอร์เครื่องพิมพ์ Epson ของแท้ถูกติดตั้งไว้บนคอมพิวเตอร์ของคุณหรือไม่ โดยใช้วิธีการหนึ่งใดต่อไปนี้

เลือก การกำหนดลักษณะของระบบ จากเมนู Apple > เครื่องพิมพ์และสแกนเนอร์ (หรือ พิมพ์และสแกน, พิมพ์และแฟกซ์) และหลังจากนั้น เลือกเครื่องพิมพ์ คลิก ตัวเลือกและวัสดุสิ้นเปลือง และหากแท็บ ตัวเลือก และ โปรแกรมมอรรถประโยชน์ แสดงขึ้นบนหน้าต่าง แสดงว่าไดรเวอร์เครื่องพิมพ์ Epson ของแท้ถูกติดตั้งไว้บนคอมพิวเตอร์ของคุณ



ข้อมูลที่เกี่ยวข้อง

➔ “การติดตั้งแอปพลิเคชันแบบแยกต่างหาก” บนหน้าที่ 126

การเพิ่มเครื่องพิมพ์ (สำหรับ Mac OS เท่านั้น)

1. เลือก การกำหนดลักษณะของระบบ จากเมนู > Apple เครื่องพิมพ์และสแกนเนอร์ (หรือ พิมพ์และสแกน, พิมพ์และแฟกซ์)
2. คลิก + จากนั้นเลือก เพิ่มเครื่องพิมพ์หรือสแกนเนอร์
3. เลือกเครื่องพิมพ์ของคุณ จากนั้นเลือกเครื่องพิมพ์จาก ไข้
4. คลิก เพิ่ม

หมายเหตุ:

หากเครื่องพิมพ์ของคุณไม่อยู่ในรายการ ให้ตรวจสอบว่าการเชื่อมต่อเข้ากับคอมพิวเตอร์ถูกต้อง และเครื่องพิมพ์นั้นเปิดทำงาน

การถอนการติดตั้งแอปพลิเคชัน

ลงชื่อเข้าระบบเครื่องคอมพิวเตอร์ของคุณในฐานะของผู้ดูแลระบบ ป้อนรหัสผ่านของผู้ดูแลระบบ หากเครื่องคอมพิวเตอร์แสดงพร้อมท์แก่คุณ

การถอนการติดตั้งแอปพลิเคชัน — Windows

1. กดปุ่ม  เพื่อปิดเครื่องพิมพ์
 2. ปิดแอปพลิเคชันที่กำลังรันทั้งหมด
 3. เปิด แผงควบคุม:
 - Windows 10/Windows Server 2019/Windows Server 2016
คลิกปุ่มเริ่มต้น จากนั้นเลือก ระบบ **Windows** > แผงควบคุม
 - Windows 8.1/Windows 8/Windows Server 2012 R2/Windows Server 2012
เลือกที่ **เดสก์ท็อป** > การตั้งค่า > แผงควบคุม
 - Windows 7/Windows Vista/Windows XP/Windows Server 2008 R2/Windows Server 2008/
Windows Server 2003 R2/Windows Server 2003
คลิกปุ่มเริ่มต้น และเลือก แผงควบคุม
 4. เปิด **ถอนการติดตั้งโปรแกรม (หรือ เพิ่มหรือถอดโปรแกรม):**
 - Windows 10/Windows 8.1/Windows 8/Windows 7/Windows Vista/Windows Server 2019/Windows Server 2016/Windows Server 2012 R2/Windows Server 2012/Windows Server 2008 R2/Windows Server 2008
เลือก **ถอนการติดตั้งโปรแกรม** ใน **โปรแกรม**
 - Windows XP/Windows Server 2003 R2/Windows Server 2003
คลิกที่ **เพิ่มหรือถอดโปรแกรม**
 5. เลือกแอปพลิเคชันที่คุณต้องการถอนการติดตั้ง
คุณไม่สามารถถอนการติดตั้งไดรฟ์เวอร์เครื่องพิมพ์ได้หากมีงานพิมพ์ใดๆ อยู่ ลบหรือรอจนกว่างานพิมพ์เสร็จก่อนที่จะถอนการติดตั้ง
 6. ถอนการติดตั้งแอปพลิเคชัน:
 - Windows 10/Windows 8.1/Windows 8/Windows 7/Windows Vista/Windows Server 2019/Windows Server 2016/Windows Server 2012 R2/Windows Server 2012/Windows Server 2008 R2/Windows Server 2008
คลิก **ถอนการติดตั้ง/เปลี่ยนแปลง** หรือ **ถอนการติดตั้ง**
 - Windows XP/Windows Server 2003 R2/Windows Server 2003
คลิก **เปลี่ยนแปลง/ถอดออก** หรือ **ถอดออก**
- หมายเหตุ:**
ถ้าหน้าต่าง *การควบคุมบัญชีผู้ใช้* ถูกแสดงออกมา ให้คลิก **ทำต่อไป**
7. ปฏิบัติตามคำแนะนำบนหน้าจอ

การถอนการติดตั้งแอปพลิเคชัน — Mac OS

1. ดาวน์โหลด Uninstaller โดยใช้ EPSON Software Updater
เมื่อคุณดาวน์โหลด Uninstaller คุณไม่จำเป็นต้องดาวน์โหลดอีกในครั้งต่อไปที่ติดตั้งแอปพลิเคชัน
2. กดปุ่ม  เพื่อปิดเครื่องพิมพ์
3. ในการถอนการติดตั้งไดรฟ์เวอร์เครื่องพิมพ์หรือไดรฟ์เวอร์ PC-FAX ให้เลือกที่ **การกำหนดลักษณะของระบบ** จากเมนู Apple > **เครื่องพิมพ์และสแกนเนอร์** (หรือ **พิมพ์และสแกน, พิมพ์และสแกน**) และหลังจากนั้นทำการถอดเครื่องพิมพ์ออกจากรายชื่อเครื่องพิมพ์ที่เปิดการทำงาน
4. ปิดแอปพลิเคชันที่กำลังรันทั้งหมด
5. เลือก **ไป > แอปพลิเคชัน > Epson Software > Uninstaller**
6. เลือกแอปพลิเคชันที่คุณต้องการถอนการติดตั้ง และหลังจากนั้นคลิกที่ **Uninstall**



ข้อความที่สำคัญ:

Uninstaller จะถอดไดรฟ์เวอร์ทั้งหมดสำหรับเครื่องพิมพ์อิงค์เจ็ทของ Epson บนเครื่องพีซีเดสก์ท็อป หากคุณใช้เครื่องพิมพ์อิงค์เจ็ท Epson แบบหลายตัวและคุณต้องการลบบางไดรฟ์เวอร์เท่านั้น ให้ลบไดรฟ์เวอร์ทั้งหมดออกก่อน และหลังจากนั้นติดตั้งไดรฟ์เวอร์ที่จำเป็นกลับเข้าไปใหม่

หมายเหตุ:

หากคุณไม่สามารถค้นพบแอปพลิเคชันที่คุณต้องการถอนการติดตั้งในรายชื่อแอปพลิเคชัน คุณก็ไม่สามารถถอนการติดตั้งโดยใช้ Uninstaller ในสถานการณ์นี้ เลือกที่ **ไป > แอปพลิเคชัน > Epson Software** เลือกแอปพลิเคชันที่คุณต้องการถอนการติดตั้ง และหลังจากนั้นลากไปยังไอคอนถังขยะ

ข้อมูลที่เกี่ยวข้อง

➔ “แอปพลิเคชันสำหรับการอัปเดตซอฟต์แวร์และเฟิร์มแวร์ (Epson Software Updater)” บนหน้าที่ 259

การอัปเดตแอปพลิเคชันและเฟิร์มแวร์

คุณอาจสามารถล้างปัญหาบางอย่างได้และปรับปรุงหรือเพิ่มฟังก์ชันโดยการอัปเดตแอปพลิเคชันและเฟิร์มแวร์ได้ ตรวจสอบให้แน่ใจว่าคุณใช้เวอร์ชันล่าสุดของแอปพลิเคชันและเฟิร์มแวร์

1. ตรวจสอบให้แน่ใจว่าเครื่องพิมพ์และเครื่องคอมพิวเตอร์ถูกเชื่อมต่อกัน และคอมพิวเตอร์ถูกเชื่อมต่อกับอินเทอร์เน็ต
2. เริ่มต้น EPSON Software Updater และอัปเดตแอปพลิเคชันหรือเฟิร์มแวร์



ข้อความที่สำคัญ:

อย่าปิดเครื่องคอมพิวเตอร์หรือถอดปลั๊กเครื่องพิมพ์ขณะที่การอัปเดตจะเสร็จสมบูรณ์ มิฉะนั้น เครื่องพิมพ์อาจทำงานผิดปกติได้

หมายเหตุ:

หากคุณไม่สามารถค้นพบแอปพลิเคชันที่คุณต้องการในรายชื่อแอปพลิเคชัน คุณก็ไม่สามารถทำการอัปเดตโดยใช้ EPSON Software Updater ตรวจสอบว่าเวอร์ชันล่าสุดของแอปพลิเคชันจากเว็บไซต์ของ Epson ในท้องถิ่นของคุณ

<http://www.epson.com>

ข้อมูลที่เกี่ยวข้อง

➔ “แอปพลิเคชันสำหรับการอัปเดตซอฟต์แวร์และเฟิร์มแวร์ (Epson Software Updater)” บนหน้าที่ 259

การอัปเดตเฟิร์มแวร์ของเครื่องพิมพ์โดยใช้แผงควบคุม

หากเครื่องพิมพ์รองรับการเชื่อมต่อกับอินเทอร์เน็ต คุณสามารถอัปเดตเฟิร์มแวร์ของเครื่องพิมพ์โดยใช้แผงควบคุม นอกจากนี้คุณยังสามารถตั้งค่าเครื่องพิมพ์ให้ตรวจสอบเป็นระยะสำหรับอัปเดตเฟิร์มแวร์และแจ้งเตือนคุณหากมีอัปเดตเฟิร์มแวร์ที่ใช้งานได้

ข้อมูลที่เกี่ยวข้อง

➔ “อัปเดตเฟิร์มแวร์” บนหน้าที่ 273

การขนส่งและการจัดเก็บเครื่องพิมพ์

เมื่อคุณต้องการจัดเก็บเครื่องพิมพ์เพื่อขนส่งสำหรับการเคลื่อนย้ายหรือสำหรับการซ่อมแซม ให้ปฏิบัติตามขั้นตอนด้านล่างเพื่อบรรจุเครื่องพิมพ์

1. ปิดเครื่องพิมพ์โดยการกดปุ่ม 
2. ตรวจสอบให้แน่ใจว่าไฟบ่งชี้ของปุ่มเปิด/ปิดดับแล้ว และหลังจากนั้นถอดปลั๊กไฟออก



ข้อความที่สำคัญ:

ถอดปลั๊กสายไฟเมื่อไฟบ่งชี้ของปุ่มเปิด/ปิดดับแล้ว มิฉะนั้น หัวพิมพ์จะไม่กลับไปยังตำแหน่งเริ่มต้น ทำให้หมึกแห้งได้ และการพิมพ์อาจจะไม่สามารถกระทำได้

3. ตัดการเชื่อมต่อสายเคเบิล เช่น สายปลั๊กไฟ และสายเคเบิล USB
4. ถอดกระดาษด้านในออกจากเครื่องพิมพ์ให้หมด
5. ตรวจสอบให้แน่ใจว่าไม่มีตันฉบบ้างค้างอยู่ในเครื่องพิมพ์
6. ปิดฝาครอบเครื่องพิมพ์หลักหากเปิดไว้

7. เปิดเครื่องสแกนเนอร์โดยใช้มือทั้งสองข้างจนกระทั่งล็อกเข้าที่

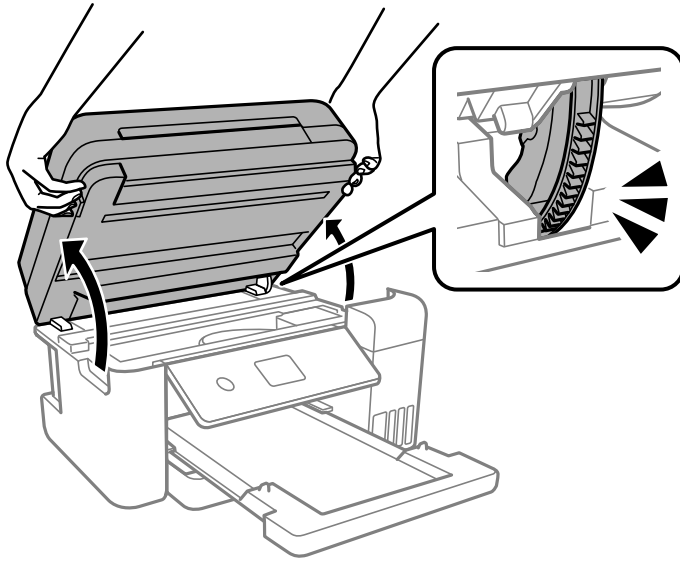

ข้อควรระวัง:

ระมัดระวังอย่างวางมือหรือนิ้วมือของคุณทิ้งไว้ เมื่อทำการเปิดหรือปิดเครื่องสแกนเนอร์ มิฉะนั้นคุณอาจได้รับบาดเจ็บได้

8. รัดแน่นหัวพิมพ์เข้ากับกรอบด้วยเทป

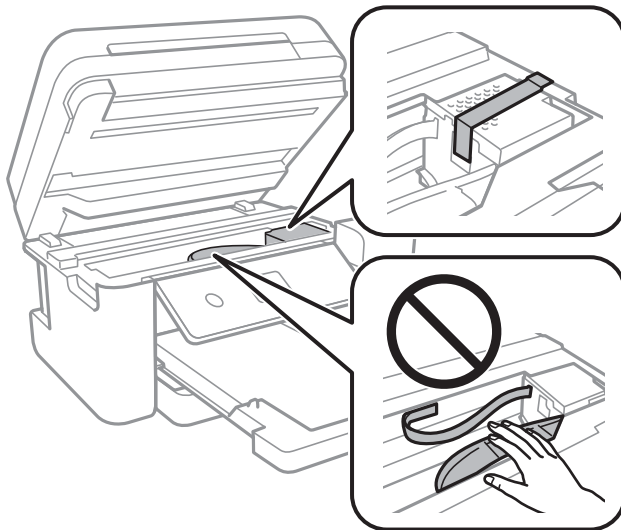

9. ให้แน่ใจว่าติดตั้งฝาครอบบนถังหมึกอย่างแน่นหนา

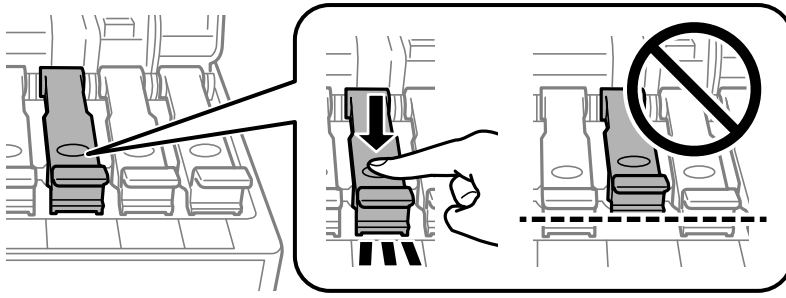

10. ปิดฝาครอบถังหมึกอย่างมั่นคง

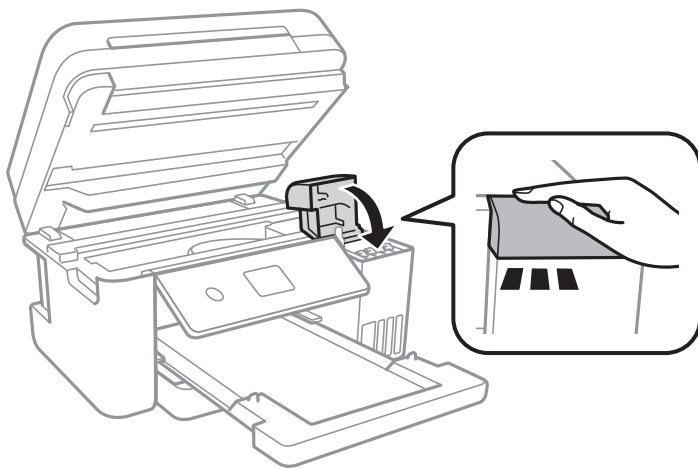

11. ปิดเครื่องสแกนเนอร์

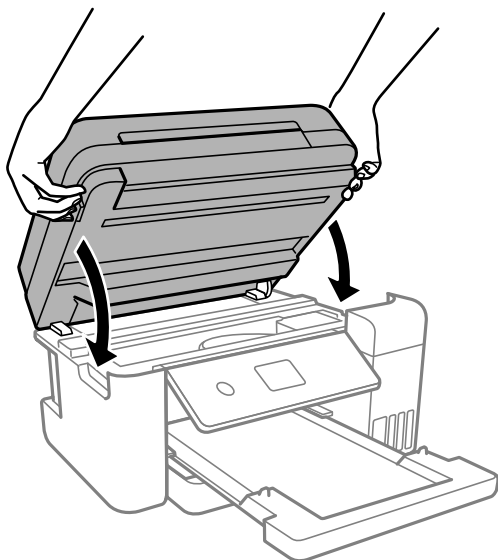

หมายเหตุ:

เครื่องสแกนเนอร์ได้รับการออกแบบมาเพื่อปิดอย่างช้าๆ และมีแรงต้านทานเล็กน้อยเป็นการระมัดระวังต่อการติดขัดของนิ้วมือ ดำเนินการต่อเพื่อปิดแม้ว่าคุณจะรู้สึกถึงแรงต้านก็ตาม

12. เตรียมการบรรจุเครื่องพิมพ์ดังแสดงด้านล่าง

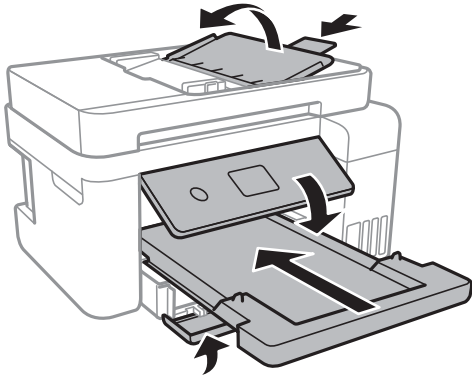

13. วางเครื่องพิมพ์ในถุงพลาสติกและปิดถุง

14. บรรจุเครื่องพิมพ์ในกล่อง โดยใช้วัสดุป้องกัน

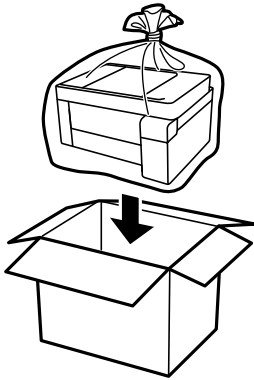

! ข้อความที่สำคัญ:

- ❑ เมื่อทำการจัดเก็บหรือขนส่งเครื่องพิมพ์ ให้วางเครื่องพิมพ์ในถุงพลาสติกและปิดถุง ให้หลีกเลี่ยงการวางเอียงเครื่องพิมพ์ ให้ทำการวางแนวตั้งหรือปรับให้ด้านบนพลิกลง มิฉะนั้นหมึกอาจรั่วไหลได้

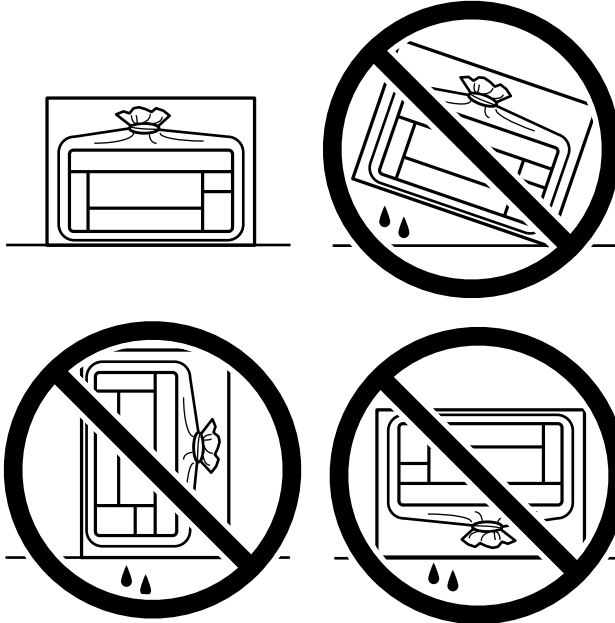

- ❑ เมื่อทำการจัดเก็บหรือขนถ่ายขวดหมึก อย่าวางเอียงขวดและอย่าให้ขวดหมึกได้รับแรงกระแทกหรือการเปลี่ยนแปลงอุณหภูมิจะนั้น หมึกอาจจะรั่วออกมาได้แม้ว่ามีฝาปิดปิดแน่นสนิทก็ตามตรวจสอบให้แน่ใจว่าได้เก็บรักษาขวดหมึกโดยเอาด้านบนตั้งขึ้นเมื่อปิดฝาแน่นสนิทแล้ว และใช้มาตรการป้องกันหมึกจากการรั่วเมื่อคุณขนถ่ายขวดหมึก ตัวอย่างเช่น การนำขวดหมึกใส่ถุง
- ❑ อย่าใส่ขวดหมึกที่เปิดแล้วมาไว้ในกล่องกับเครื่องพิมพ์



เมื่อคุณใช้เครื่องพิมพ์อีกครั้ง ตรวจสอบให้แน่ใจว่าได้แกะเทปพันยึดหัวพิมพ์ออกแล้ว ถ้าคุณภาพการพิมพ์ด้อยลงในครั้งถัดไปที่คุณพิมพ์ ให้ทำความสะอาดและปรับตั้งแนวหัวพิมพ์ใหม่

ข้อมูลที่เกี่ยวข้อง

- ➔ "การตรวจสอบและการทำความสะอาดหัวพิมพ์" บนหน้าที่ 113
- ➔ "การปรับตั้งแนวหัวพิมพ์" บนหน้าที่ 116

การแก้ปัญหา

เครื่องพิมพ์ไม่ทำงานตามปกติ.....	137
ข้อความปรากฏขึ้นบนหน้าจอ LCD.....	188
กระดาษติดขัด.....	189
ได้เวลาเต็มหมึก.....	194
ได้เวลาเปลี่ยนกล่องบำรุงรักษา.....	201
คุณภาพการพิมพ์ การถ่ายสำเนา การสแกน และการแฟกซ์ไม่ดี.....	202
ไม่สามารถแก้ปัญหาได้.....	223

เครื่องพิมพ์ไม่ทำงานตามปกติ

เครื่องพิมพ์ไม่เปิดหรือปิดโดยอัตโนมัติ

เปิดเครื่องไม่ได้

ให้พิจารณาสาเหตุต่อไปนี้

■ เสียบสายไฟเข้ากับเต้าเสียบไฟฟ้าไม่ถูกต้อง

วิธีการแก้ไข

ตรวจสอบให้แน่ใจว่าสายไฟถูกเสียบอย่างแน่นแล้ว

■ กดปุ่ม ค้างไม่นานเพียงพอ



วิธีการแก้ไข

กดค้างปุ่ม  ให้นานสักเล็กน้อย

ปิดเครื่องไม่ได้

■ กดปุ่ม ค้างไม่นานเพียงพอ

วิธีการแก้ไข

กดค้างปุ่ม  ให้นานสักเล็กน้อย หากคุณยังคงไม่สามารถปิดเครื่องพิมพ์ได้ ให้ถอดปลั๊กของสายไฟ ในการป้องกันหัวพิมพ์ไม่ให้แห้ง ให้เปิดเครื่องพิมพ์กลับมาและปิดอีกครั้งโดยการกดปุ่ม 

ปิดเครื่องอัตโนมัติ

■ ค่า ตั้งค่าปิดเครื่อง หรือ นาฬิกาตั้งเวลาเครื่องปิด ถูกเปิดใช้งาน

วิธีการแก้ไข

- เลือก การตั้งค่า > การตั้งค่าทั่วไป > การตั้งค่าพื้นฐาน > ตั้งค่าปิดเครื่อง จากนั้นปิดใช้งานการตั้งค่า ปิดเครื่องถ้าไม่ได้ใช้งาน และ ปิดเครื่องถ้าไม่เชื่อมต่อ
- เลือก การตั้งค่า > การตั้งค่าทั่วไป > การตั้งค่าพื้นฐาน จากนั้นปิดใช้งานการตั้งค่า นาฬิกาตั้งเวลาเครื่องปิด

หมายเหตุ:

ผลิตภัณฑ์ของคุณอาจมีคุณสมบัติ ตั้งค่าปิดเครื่อง หรือ นาฬิกาตั้งเวลาเครื่องปิด ขึ้นอยู่กับสถานที่ซื้อผลิตภัณฑ์

การป้อนกระดาษไม่ถูกต้อง

ไม่ป้อนกระดาษ

ให้พิจารณาสาเหตุต่อไปนี้

■ ตำแหน่งการติดตั้งเครื่องพิมพ์ไม่เหมาะสม

วิธีการแก้ไข

วางเครื่องพิมพ์บนผิวที่ราบเรียบและทำงานในสภาวะแวดล้อมที่แนะนำไว้

➔ “ข้อมูลจำเพาะด้านสิ่งแวดล้อม” บนหน้าที่ 280

■ มีการใช้กระดาษที่ไม่รองรับ

วิธีการแก้ไข

ใช้กระดาษที่รองรับสำหรับเครื่องพิมพ์

➔ “กระดาษที่ใช้ได้และความจุ” บนหน้าที่ 246

➔ “ประเภทกระดาษที่ไม่สามารถใช้ได้” บนหน้าที่ 249

■ การจัดการกระดาษไม่เหมาะสม

วิธีการแก้ไข

ปฏิบัติตามข้อควรระวังในการจัดการกระดาษ

➔ “ข้อควรระวังในการจัดการกระดาษ” บนหน้าที่ 30

■ มีการโหลดกระดาษเข้าไปในเครื่องพิมพ์มากเกินไป

วิธีการแก้ไข

อย่าใส่มากกว่าจำนวนแผ่นกระดาษสูงสุดที่ระบุไว้

➔ “กระดาษที่ใช้ได้และความจุ” บนหน้าที่ 246

■ การตั้งค่ากระดาษในเครื่องพิมพ์ไม่ถูกต้อง

วิธีการแก้ไข

ให้แน่ใจว่าการตั้งค่าขนาดกระดาษและประเภทกระดาษ ตรงกับขนาดกระดาษและประเภทกระดาษจริงที่ใส่อยู่ในเครื่องพิมพ์

➔ “การตั้งค่าขนาดและประเภทกระดาษ” บนหน้าที่ 30

■ กระดาษลื่นไถลเมื่อฝุ่นบนกระดาษเกาะติดบนลูกกลิ้ง

วิธีการแก้ไข

ทำความสะอาดลูกกลิ้ง

➔ “การทำความสะอาดเส้นทางกระดาษสำหรับปัญหาการป้อนกระดาษ” บนหน้าที่ 111

กระดาษที่ป้อนเอียง

ให้พิจารณาสาเหตุต่อไปนี้

■ ตำแหน่งการติดตั้งเครื่องพิมพ์ไม่เหมาะสม

วิธีการแก้ไข

วางเครื่องพิมพ์บนผิวที่ราบเรียบและทำงานในสภาวะแวดล้อมที่แนะนำไว้

➔ “ข้อมูลจำเพาะด้านสิ่งแวดล้อม” บนหน้าที่ 280

■ มีการใช้กระดาษที่ไม่รองรับ

วิธีการแก้ไข

ใช้กระดาษที่รองรับสำหรับเครื่องพิมพ์

➔ “กระดาษที่ใช้ได้และความจุ” บนหน้าที่ 246

➔ “ประเภทกระดาษที่ไม่สามารถใช้ได้” บนหน้าที่ 249

■ การจัดการกระดาษไม่เหมาะสม

วิธีการแก้ไข

ปฏิบัติตามข้อควรระวังในการจัดการกระดาษ

➔ “ข้อควรระวังในการจัดการกระดาษ” บนหน้าที่ 30

■ กระดาษถูกโหลดไม่ถูกต้อง

วิธีการแก้ไข

โหลดกระดาษเข้าไปในทิศทางที่ถูกต้อง และเลื่อนแนวจัดขอบให้เข้ากับขอบของกระดาษ

➔ “การโหลดกระดาษ” บนหน้าที่ 32

■ มีการโหลดกระดาษเข้าไปในเครื่องพิมพ์มากเกินไป

วิธีการแก้ไข

อย่าใส่มากกว่าจำนวนแผ่นกระดาษสูงสุดที่ระบุไว้

➔ “กระดาษที่ใช้ได้และความจุ” บนหน้าที่ 246

■ การตั้งค่ากระดาษในเครื่องพิมพ์ไม่ถูกต้อง

วิธีการแก้ไข

ให้แน่ใจว่าการตั้งค่าขนาดกระดาษและประเภทกระดาษ ตรงกับขนาดกระดาษและประเภทกระดาษจริงที่ใส่อยู่ในเครื่องพิมพ์

➔ “การตั้งค่าขนาดและประเภทกระดาษ” บนหน้าที่ 30

■ กระดาษลื่นไถลเมื่อฝุนบนกระดาษเกาะติดบนลูกกลิ้ง

วิธีการแก้ไข

ทำความสะอาดลูกกลิ้ง

➔ “การทำความสะอาดเส้นทางกระดาษสำหรับปัญหาการป้อนกระดาษ” บนหน้าที่ 111

กระดาษหลายแผ่นถูกป้อนพร้อมกัน

ให้พิจารณาสาเหตุต่อไปนี้

■ ตำแหน่งการติดตั้งเครื่องพิมพ์ไม่เหมาะสม

วิธีการแก้ไข

วางเครื่องพิมพ์บนผิวที่ราบเรียบและทำงานในสภาวะแวดล้อมที่แนะนำไว้

➔ “ข้อมูลจำเพาะด้านสิ่งแวดล้อม” บนหน้าที่ 280

■ มีการใช้กระดาษที่ไม่รองรับ

วิธีการแก้ไข

ใช้กระดาษที่รองรับสำหรับเครื่องพิมพ์

➔ “กระดาษที่ใช้ได้และความจุ” บนหน้าที่ 246

➔ “ประเภทกระดาษที่ไม่สามารถใช้ได้” บนหน้าที่ 249

■ การจัดการกระดาษไม่เหมาะสม

วิธีการแก้ไข

ปฏิบัติตามข้อควรระวังในการจัดการกระดาษ

➔ “ข้อควรระวังในการจัดการกระดาษ” บนหน้าที่ 30

■ กระดาษมีความชื้น

วิธีการแก้ไข

โหลดกระดาษใหม่

■ ไฟฟ้าสถิตทำให้แผ่นกระดาษติดแน่นกันและกัน

วิธีการแก้ไข

คลี่สับกระดาษก่อนโหลดเข้า หากกระดาษยังคงไม่ป้อนเข้า ให้โหลดกระดาษที่ละแผ่น

■ มีการโหลดกระดาษเข้าไปในเครื่องพิมพ์มากเกินไป

วิธีการแก้ไข

อย่าใส่มากกว่าจำนวนแผ่นกระดาษสูงสุดที่ระบุไว้

➔ “กระดาษที่ใช้ได้และความจุ” บนหน้าที่ 246

■ การตั้งค่ากระดาษในเครื่องพิมพ์ไม่ถูกต้อง

วิธีการแก้ไข

ให้แน่ใจว่าการตั้งค่าขนาดกระดาษและประเภทกระดาษ ตรงกับขนาดกระดาษและประเภทกระดาษจริงที่ใส่อยู่ในเครื่องพิมพ์

➔ “การตั้งค่าขนาดและประเภทกระดาษ” บนหน้าที่ 30

■ กระดาษลื่นไถลเมื่อฝุ่นบนกระดาษเกาะติดบนลูกกลิ้ง

วิธีการแก้ไข

ทำความสะอาดลูกกลิ้ง

➔ “การทำความสะอาดเส้นทางกระดาษสำหรับปัญหาการป้อนกระดาษ” บนหน้าที่ 111

■ ป้อนกระดาษหลายแผ่นพร้อมกันในระหว่างการพิมพ์ 2 ด้านแบบด้วยตัวเอง

วิธีการแก้ไข

นำกระดาษที่ใส่เข้าไปในแหล่งจ่ายกระดาษออกก่อนใส่กระดาษเข้าไปใหม่

กระดาษถูกดันออกในระหว่างการพิมพ์

■ หัวจดหมาย ไม่ถูกเลือกเป็นประเภทกระดาษ

วิธีการแก้ไข

เมื่อคุณโหลดกระดาษหัวจดหมาย (กระดาษที่มีชื่อของผู้ส่งหรือชื่อบริษัทพิมพ์ไว้ล่วงหน้าบางส่วน) ให้เลือก หัวจดหมาย เป็นประเภทกระดาษ

ต้นฉบับไม่ป้อนเข้าไปใน ADF

ให้พิจารณาสาเหตุต่อไปนี้

■ ใช้ต้นฉบับไม่รองรับโดย ADF

วิธีการแก้ไข

ใช้ต้นฉบับที่รองรับโดย ADF

➔ “ข้อมูลจำเพาะของ ADF” บนหน้าที่ 275

■ ต้นฉบับโหลดเข้าอย่างไม่ถูกต้อง

วิธีการแก้ไข

โหลดต้นฉบับเข้าไปในทิศทางที่ถูกต้อง และเลื่อนแนวจัดขอบของ ADF ให้เข้ากับขอบของต้นฉบับ

■ มีการโหลดต้นฉบับเข้าไปใน ADF มากเกินไป

วิธีการแก้ไข

อย่าใส่ต้นฉบับเกินเส้นที่มีสัญลักษณ์สามเหลี่ยมบน ADF

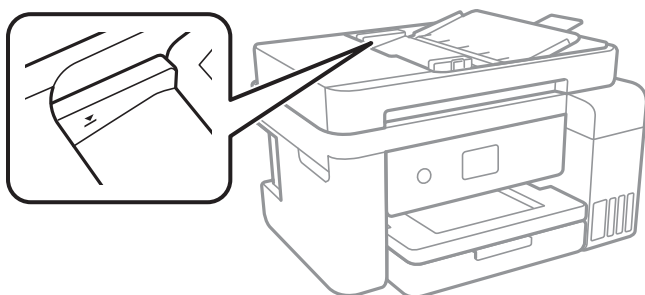

■ ต้นฉบับสีนํ้าเงินเมื่อฝุ่นบนกระดาษเกาะติดบนลูกกลิ้ง

วิธีการแก้ไข

ทำความสะอาดภายใน ADF

➔ “การทำความสะอาด ADF” บนหน้าที่ 118

■ ดันจบบังไม่ถูกตรวจพบ

วิธีการแก้ไข

จากหน้าจอสําหรับการถ่ายสำเนา สแกน หรือแฟกซ์ ให้ตรวจสอบว่าไอคอน ADF เปิดอยู่ หากปิดอยู่ ให้วางดันจบบังลงไปใหม่

ไม่สามารถพิมพ์ได้

ไม่สามารถพิมพ์จาก Windows

ตรวจสอบว่าคอมพิวเตอร์และเครื่องพิมพ์เชื่อมต่ออย่างถูกต้อง

สาเหตุและการแก้ไขปัญหานี้อาจแตกต่างกันไปขึ้นอยู่กับว่าอุปกรณ์ได้เชื่อมต่อกันแล้วหรือไม่

การตรวจสอบสถานะของการเชื่อมต่อ

ใช้ Epson Printer Connection Checker เพื่อตรวจสอบสถานะของการเชื่อมต่อสำหรับคอมพิวเตอร์และเครื่องพิมพ์ คุณอาจแก้ไขปัญหานี้ได้โดยขึ้นอยู่กับผลของการตรวจสอบ

1. ดับเบิลคลิกที่ไอคอน **Epson Printer Connection Checker** บนหน้าเดสก์ทอป

Epson Printer Connection Checker เริ่มทำงาน

ถ้าไม่มีไอคอนบนหน้าเดสก์ทอป ให้ทำตามวิธีด้านล่างเพื่อเริ่ม Epson Printer Connection Checker

Windows 10

คลิกที่ปุ่มเริ่มต้น และหลังจากนั้นเลือก **Epson Software > Epson Printer Connection Checker**

Windows 8.1/Windows 8

ป้อนชื่อแอปพลิเคชันเข้าไปในช่องค้นหา และหลังจากนั้นเลือกไอคอนที่แสดงออกมา

Windows 7

คลิกที่ปุ่มเริ่มต้น และหลังจากนั้นเลือก **โปรแกรมทั้งหมด > Epson Software > Epson Printer Connection Checker**

2. ปฏิบัติตามคำแนะนำที่แสดงบนหน้าจอเพื่อตรวจสอบ

หมายเหตุ:

ถ้าชื่อเครื่องพิมพ์ไม่ปรากฏขึ้น ให้ติดตั้งไดรเวอร์เครื่องพิมพ์ Epson ของแท้

"การตรวจสอบว่าไดรเวอร์เครื่องพิมพ์ Epson ของแท้ได้ติดตั้งไว้ — Windows" บนหน้าที่ 127

เมื่อคุณระบุปัญหาได้แล้ว ให้ปฏิบัติตามแนวทางแก้ไขปัญหานั้นที่แสดงบนหน้าจอ

ถ้าคุณไม่สามารถแก้ไขปัญหานี้ได้ ให้ตรวจสอบดังต่อไปนี้ตามสถานการณ์ของคุณ

การเชื่อมต่อผ่านเครือข่ายไม่รู้จักเครื่องพิมพ์

"ไม่สามารถเชื่อมต่อเครือข่าย" บนหน้าที่ 143

การเชื่อมต่อผ่าน USB ไม่รู้จักเครื่องพิมพ์

"เครื่องพิมพ์ไม่สามารถเชื่อมต่อผ่าน USB (Windows)" บนหน้าที่ 146

การเชื่อมต่อรู้จักเครื่องพิมพ์ แต่ไม่สามารถทำการพิมพ์

"ไม่สามารถพิมพ์แม้ว่าได้เชื่อมต่อแล้ว (Windows)" บนหน้าที่ 146

ไม่สามารถเชื่อมต่อเครือข่าย

ปัญหาอาจเป็นประเด็นหนึ่งประเด็นใดต่อไปนี้

■ มีบางสิ่งไม่ถูกต้องเกี่ยวกับอุปกรณ์เครือข่ายสำหรับการเชื่อมต่อ Wi-Fi

วิธีการแก้ไข

ปิดอุปกรณ์ที่คุณต้องการเชื่อมต่อเข้ากับคอมพิวเตอร์ รอประมาณ 10 วินาที จากนั้นเปิดอุปกรณ์อีกครั้งตามลำดับต่อไปนี้; เราเตอร์ระบบไร้สาย คอมพิวเตอร์หรืออุปกรณ์สมาร์ต จากนั้นเป็นเครื่องพิมพ์ ย้ายเครื่องพิมพ์และคอมพิวเตอร์หรืออุปกรณ์สมาร์ตให้ใกล้กับเราเตอร์ระบบไร้สายเพื่อช่วยให้การสื่อสารทางคลื่นวิทยุดีขึ้น จากนั้นลองทำการตั้งค่าเครือข่ายอีกครั้ง

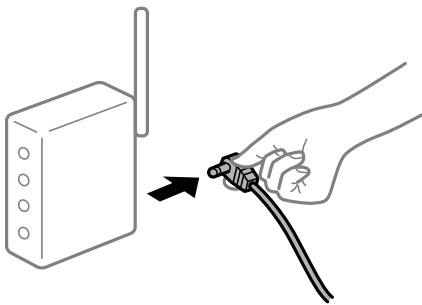

■ อุปกรณ์ไม่สามารถรับสัญญาณจากเราเตอร์ไร้สายเนื่องจากอยู่ห่างกันเกินไป

วิธีการแก้ไข

หลังจากย้ายคอมพิวเตอร์หรืออุปกรณ์สมาร์ตและเครื่องพิมพ์ให้ใกล้กับเราเตอร์ไร้สายมากขึ้น ให้ปิดเราเตอร์ไร้สาย จากนั้นเปิดใหม่

■ เมื่อเปลี่ยนเราเตอร์ไร้สาย การตั้งค่าจะไม่ตรงกับเราเตอร์ใหม่

วิธีการแก้ไข

ทำการตั้งค่าการเชื่อมต่ออีกครั้งเพื่อให้ตรงกับเราเตอร์ไร้สายใหม่

➔ [“เมื่อเปลี่ยนเราเตอร์ไร้สาย” บนหน้าที่ 227](#)

■ ค่า SSID ที่เชื่อมต่อจากคอมพิวเตอร์หรืออุปกรณ์สมาร์ตและคอมพิวเตอร์จะต่างกัน

วิธีการแก้ไข

เมื่อคุณใช้เราเตอร์ไร้สายหลายตัวพร้อมกัน หรือเราเตอร์ไร้สายมี SSID หลายค่า และอุปกรณ์เชื่อมต่ออยู่กับหลาย SSID คุณจะไม่สามารถเชื่อมต่อกับเราเตอร์ไร้สาย

เชื่อมต่อเครื่องพิมพ์หรืออุปกรณ์สมาร์ตเข้ากับ SSID เดียวกับของเครื่องพิมพ์

❑ ตัวอย่างของการเชื่อมต่อกับ SSID ที่แตกต่างกัน

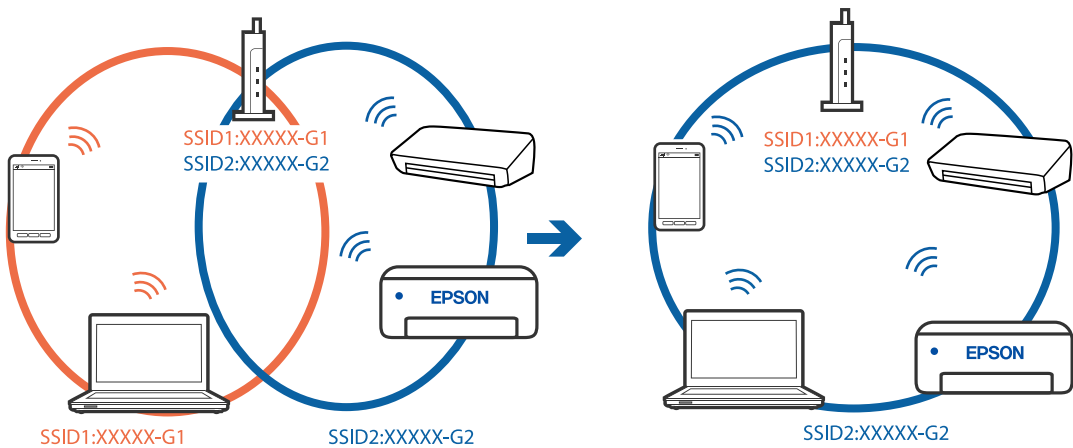

❑ ตัวอย่างของการเชื่อมต่อกับ SSID กับช่วงความถี่ที่แตกต่างกัน

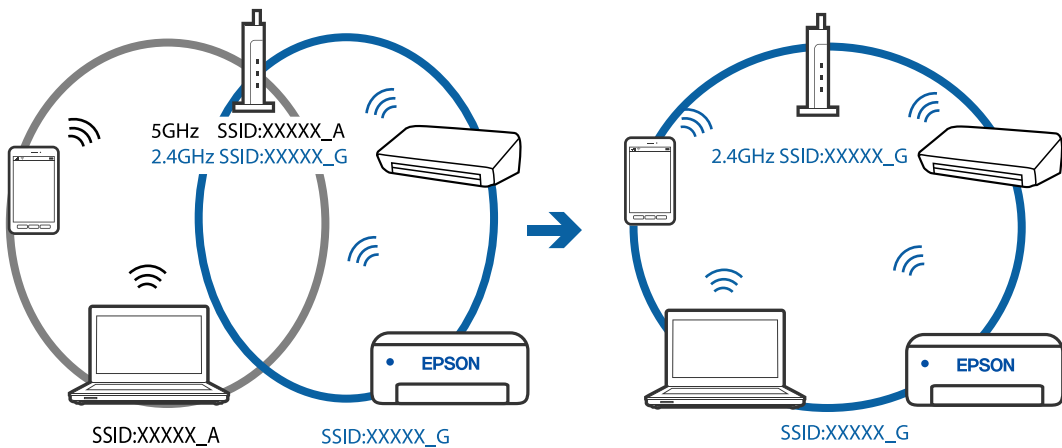

■ ตัวแยกความเป็นส่วนตัวบนเราเตอร์ไร้สายพร้อมใช้งาน

วิธีการแก้ไข

เราเตอร์ไร้สายส่วนใหญ่มีฟังก์ชันตัวแยกความเป็นส่วนตัวที่จะบล็อกการสื่อสารระหว่างอุปกรณ์ภายใน SSID เดียวกัน หากคุณไม่สามารถสื่อสารระหว่างเครื่องพิมพ์และคอมพิวเตอร์หรืออุปกรณ์สมาร์ท แม้ว่าอุปกรณ์เหล่านั้นเชื่อมต่อเข้ากับเครือข่ายเดียวกันก็ตาม ให้ปิดทำงานตัวแยกความเป็นส่วนตัวบนเราเตอร์ระบบไร้สาย ดูรายละเอียดในเอกสารคู่มือที่ให้มาพร้อมกับเราเตอร์ระบบไร้สาย

■ กำหนดที่อยู่ IP ไม่ถูกต้อง

วิธีการแก้ไข

หากที่อยู่ IP ถูกกำหนดให้กับเครื่องพิมพ์เป็น 169.254.XXX.XXX และชั้นเน็ตมาส์คือ 255.255.0.0 แสดงว่าที่อยู่ IP อาจถูกกำหนดอย่างไม่ถูกต้อง

เลือก การตั้งค่า > การตั้งค่าทั่วไป > การตั้งค่าเครือข่าย > ขั้นสูง บนแผงควบคุมของเครื่องพิมพ์ จากนั้นเลือกที่อยู่ IP และชั้นเน็ตมาส์ที่กำหนดให้กับเครื่องพิมพ์

รีเซ็ตเราเตอร์ไร้สาย หรือรีเซ็ตการตั้งค่าเครือข่ายสำหรับเครื่องพิมพ์

มีปัญหาเกี่ยวกับการตั้งค่าเครือข่ายบนคอมพิวเตอร์

วิธีการแก้ไข

ลองเชื่อมต่อเข้าเว็บไซต์ใด ๆ จากคอมพิวเตอร์ของคุณเพื่อให้มั่นใจว่าการตั้งค่าเครือข่ายของคอมพิวเตอร์ของคุณถูกต้อง หาก你不能เข้าถึงเว็บไซต์ใด ๆ ได้ แสดงว่ามีปัญหาที่คอมพิวเตอร์ ตรวจสอบการเชื่อมต่อเครือข่ายของคอมพิวเตอร์ ดูรายละเอียดในเอกสารคู่มือที่ให้มาพร้อมกับคอมพิวเตอร์

เครื่องพิมพ์เชื่อมต่ออยู่กับอีเธอร์เน็ตโดยใช้อุปกรณ์ที่รองรับมาตรฐาน IEEE 802.3az (อีเธอร์เน็ตแบบประหยัดพลังงาน)

วิธีการแก้ไข

เมื่อคุณเชื่อมต่อเครื่องพิมพ์ผ่านอีเธอร์เน็ตโดยใช้อุปกรณ์ที่สนับสนุนมาตรฐาน IEEE 802.3az (อีเธอร์เน็ตแบบประหยัดพลังงาน) ปัญหาต่อไปนี้อาจเกิดขึ้นโดยขึ้นอยู่กับฮับหรือเราเตอร์ที่คุณใช้

- การเชื่อมต่อไม่เสถียร เครื่องพิมพ์เชื่อมต่อและถูกตัดการเชื่อมต่อสลับไปมาเรื่อยๆ
- ไม่สามารถเชื่อมต่อกับเครื่องพิมพ์
- ความเร็วการสื่อสารช้าลง

ทำตามขั้นตอนด้านล่างเพื่อปิดใช้งาน IEEE 802.3az สำหรับเครื่องพิมพ์ จากนั้นเชื่อมต่อใหม่

1. ถอดสายอีเธอร์เน็ตที่เชื่อมต่อคอมพิวเตอร์และเครื่องพิมพ์ออก
2. หาก IEEE 802.3az สำหรับคอมพิวเตอร์ถูกเปิดใช้งานไว้ ให้ปิดใช้งาน ดูรายละเอียดในเอกสารคู่มือที่ให้มาพร้อมกับคอมพิวเตอร์
3. ทำการเชื่อมต่อคอมพิวเตอร์และเครื่องพิมพ์ด้วยสายอีเธอร์เน็ตโดยตรง
4. จากเครื่องพิมพ์ พิมพ์รายงานการเชื่อมต่อเครือข่ายออกมา
“การพิมพ์รายงานการเชื่อมต่อเครือข่าย” บนหน้าที่ 238
5. ตรวจสอบที่อยู่ IP ของเครื่องพิมพ์จากรายงานการเชื่อมต่อเครือข่าย
6. จากคอมพิวเตอร์ เข้าไปที่ Web Config
เริ่มต้นใช้งานเว็บเบราว์เซอร์ จากนั้นป้อนที่อยู่ IP ของเครื่องพิมพ์เข้าไป
“การเรียกใช้ Web Config บนเว็บเบราว์เซอร์” บนหน้าที่ 257
7. เลือก **Advanced Settings** จากรายการที่ส่วนบนขวาของหน้าต่าง
8. เลือก **Network Settings > Wired LAN**
9. เลือก **OFF** สำหรับ **IEEE 802.3az**
10. คลิกที่ **Next**
11. คลิกที่ **OK**
12. ถอดสายอีเธอร์เน็ตที่เชื่อมต่อคอมพิวเตอร์และเครื่องพิมพ์ออก
13. ถ้าคุณปิดใช้งาน IEEE 802.3az สำหรับคอมพิวเตอร์ไว้ในขั้นตอนที่ 2 ให้เปิดใช้งาน
14. เชื่อมต่อสายอีเธอร์เน็ตที่คุณถอดออกในขั้นตอนที่ 1 กับคอมพิวเตอร์และเครื่องพิมพ์
ถ้าปัญหายังไม่หายไป แสดงว่าอาจเป็นอุปกรณ์อื่น ๆ นอกเหนือจากเครื่องพิมพ์ที่เป็นสาเหตุของปัญหา

เครื่องพิมพ์ไม่สามารถเชื่อมต่อผ่าน USB (Windows)

ให้พิจารณาสาเหตุต่อไปนี้

■ เสียบสาย USB ในเต้าเสียบไฟฟ้าไม่ถูกต้อง

วิธีการแก้ไข

เชื่อมต่อสายเคเบิล USB ไปยังเครื่องพิมพ์และเครื่องคอมพิวเตอร์ให้แน่น

■ มีปัญหากับฮับ USB

วิธีการแก้ไข

ถ้าคุณกำลังใช้ฮับ USB ให้ลองเชื่อมต่อกับเครื่องพิมพ์โดยตรงเข้ากับคอมพิวเตอร์

■ มีปัญหากับสาย USB หรือช่องเสียบ USB

วิธีการแก้ไข

หากระบบไม่รู้จักสาย USB ให้เปลี่ยนพอร์ต หรือเปลี่ยนสาย USB

ไม่สามารถพิมพ์แม้ว่าได้เชื่อมต่อแล้ว (Windows)

ให้พิจารณาสาเหตุต่อไปนี้

■ มีปัญหากับซอฟต์แวร์หรือข้อมูล

วิธีการแก้ไข

- ตรวจสอบให้แน่ใจว่าไดรเวอร์เครื่องพิมพ์ Epson ของแท้ (EPSON XXXXX) ได้ติดตั้งไว้ หากไดรเวอร์เครื่องพิมพ์ Epson ของแท้ไม่ได้ติดตั้งไว้ ฟังก์ชันการทำงานที่มีใช้จะถูกจำกัด เราแนะนำให้ใช้ไดรเวอร์เครื่องพิมพ์ Epson ของแท้
- ถ้าคุณกำลังพิมพ์รูปภาพที่มีข้อมูลขนาดใหญ่ คอมพิวเตอร์อาจจะไม่มีหน่วยความจำเพียงพอ พิมพ์รูปภาพที่ระดับความละเอียดต่ำหรือขนาดเล็กลง
- ถ้าคุณสามารถลองกระทำการแก้ปัญหาและยังไม่สามารถแก้ปัญหาได้ ให้ลองถอนการติดตั้งและหลังจากนั้นติดตั้งกลับเข้าไปใหม่ของไดรเวอร์เครื่องพิมพ์
- คุณอาจแก้ไขปัญหาโดยการอัปเดตซอฟต์แวร์ไปเป็นเวอร์ชันล่าสุดได้ ในการตรวจสอบสถานะของซอฟต์แวร์ ให้ใช้เครื่องมือการอัปเดตซอฟต์แวร์

➔ “การตรวจสอบว่าไดรเวอร์เครื่องพิมพ์ Epson ของแท้ได้ติดตั้งไว้ — Windows” บนหน้าที่ 127

➔ “การตรวจสอบว่าไดรเวอร์เครื่องพิมพ์ Epson ของแท้ได้ติดตั้งไว้ — Mac OS” บนหน้าที่ 128

➔ “การติดตั้งหรือการถอนการติดตั้งแอปพลิเคชันแบบแยกต่างหาก” บนหน้าที่ 126

➔ “การอัปเดตแอปพลิเคชันและเฟิร์มแวร์” บนหน้าที่ 130

■ มีปัญหากับสถานะของเครื่องพิมพ์

วิธีการแก้ไข

คลิก **EPSON Status Monitor 3** บนแท็บ **การบำรุงรักษา** ของไดรเวอร์เครื่องพิมพ์ จากนั้นตรวจสอบสถานะเครื่องพิมพ์ ถ้า **EPSON Status Monitor 3** ถูกปิดการทำงาน ให้คลิกที่ **การตั้งค่าอิเล็กทรอนิกส์** บนแถบ **การบำรุงรักษา** และหลังจากนั้น ให้เลือก **เปิด EPSON Status Monitor 3**

■ ยังกงมีงานที่กำลังรอพิมพ์

วิธีการแก้ไข

คลิก **รายการคองงานพิมพ์** บนแถบของไดรเวอร์เครื่องพิมพ์ **การบำรุงรักษา** หากข้อมูลที่ไม่จำเป็นยังคงปรากฏอยู่ ให้เลือก **ยกเลิกเอกสารทั้งหมด** จากเมนู **เครื่องพิมพ์**

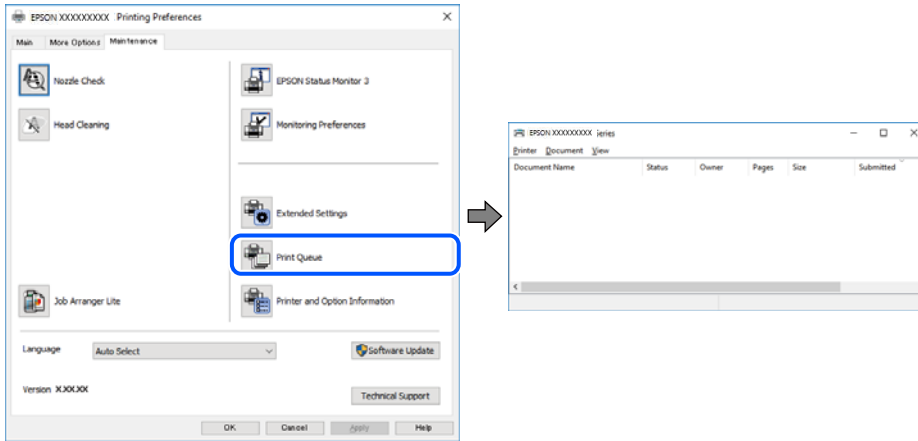

■ เครื่องพิมพ์กำลังรองานหรือออฟไลน์

วิธีการแก้ไข

คลิก **รายการคองงานพิมพ์** บนแถบของไดรเวอร์เครื่องพิมพ์ **การบำรุงรักษา**

ถ้าเครื่องพิมพ์อยู่ในสถานะออฟไลน์หรือรองาน ให้ล้างการตั้งค่าออฟไลน์หรือการรองานจากเมนู **เครื่องพิมพ์**

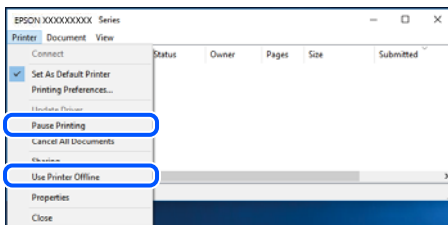

■ ไม่ได้เลือกเครื่องพิมพ์เป็นเครื่องพิมพ์เริ่มต้น

วิธีการแก้ไข

คลิกขวาที่ไอคอนเครื่องพิมพ์ใน **แผงควบคุม > อุปกรณ์และเครื่องพิมพ์** (หรือ **เครื่องพิมพ์, เครื่องพิมพ์และแฟกซ์**) แล้วคลิก **ตั้งเป็นเครื่องพิมพ์เริ่มต้น**

หมายเหตุ:

ถ้ามีไอคอนเครื่องพิมพ์หลายตัว ให้ดูข้อมูลต่อไปนี่เพื่อเลือกเครื่องพิมพ์ที่ต้องการ

ตัวอย่าง)

การเชื่อมต่อ USB: EPSON XXXX ซีรีส์

การเชื่อมต่อเครือข่าย: EPSON XXXX ซีรีส์ (เครือข่าย)

หากคุณติดตั้งไดรเวอร์เครื่องพิมพ์หลายครั้ง ระบบอาจทำสำเนาไดรเวอร์เครื่องพิมพ์หลายชุด หากสำเนาอย่างเช่น "EPSON XXXX Series (copy 1)" ถูกสร้างขึ้น ให้คลิกขวาที่ไอคอนไดรเวอร์สำเนานั้น แล้วคลิกที่ **เอาอุปกรณ์ออก**

■ ตั้งค่าเครื่องพิมพ์ไม่ถูกต้อง

วิธีการแก้ไข

คลิก รายการคองงานพิมพ์ บนแถบของไดรเวอร์เครื่องพิมพ์ การบำรุงรักษา

ตรวจสอบให้แน่ใจว่าได้เลือกพอร์ตเครื่องพิมพ์อย่างถูกต้องตามที่แสดงข้างล่างใน **คุณสมบัติ > พอร์ต** จากเมนู **เครื่องพิมพ์**

การเชื่อมต่อ USB: **USBXXX** การเชื่อมต่อเครือข่าย: **EpsonNet Print Port**

เครื่องพิมพ์ไม่สามารถพิมพ์ผ่านการเชื่อมต่อเครือข่ายอย่างทันทีทันใด

ปัญหาอาจเป็นประเด็นหนึ่งประเด็นใดต่อไปนี้

■ สภาพแวดล้อมของเครือข่ายมีการเปลี่ยนแปลง

วิธีการแก้ไข

หากคุณได้เปลี่ยนแปลงสภาพแวดล้อมของเครือข่าย เช่น เราเตอร์ไร้สายหรือผู้ให้บริการเครือข่าย ให้พยายามตั้งค่าเครือข่ายสำหรับเครื่องพิมพ์อีกครั้ง

เชื่อมต่อเครื่องพิมพ์หรืออุปกรณ์สมาร์ตเข้ากับ SSID เดียวกับของเครื่องพิมพ์

➔ “การรีเซ็ตการเชื่อมต่อเครือข่าย” บนหน้าที่ 227

■ มีบางสิ่งไม่ถูกต้องเกี่ยวกับอุปกรณ์เครือข่ายสำหรับการเชื่อมต่อ Wi-Fi

วิธีการแก้ไข

ปิดอุปกรณ์ที่คุณต้องการเชื่อมต่อเข้ากับคอมพิวเตอร์ รอประมาณ 10 วินาที จากนั้นเปิดอุปกรณ์อีกครั้งตามลำดับต่อไปนี้; เราเตอร์ระบบไร้สาย คอมพิวเตอร์หรืออุปกรณ์สมาร์ต จากนั้นเป็นเครื่องพิมพ์ ย้ายเครื่องพิมพ์และคอมพิวเตอร์หรืออุปกรณ์สมาร์ตให้ใกล้กับเราเตอร์ระบบไร้สายเพื่อช่วยให้การสื่อสารทางคลื่นวิทยุดีขึ้น จากนั้นลองทำการตั้งค่าเครือข่ายอีกครั้ง

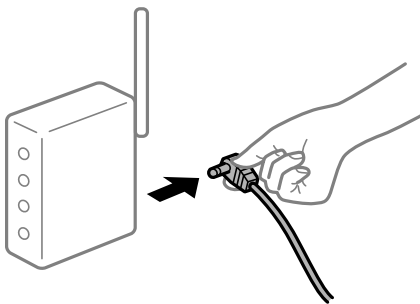

■ เครื่องพิมพ์ไม่ได้เชื่อมต่อกับเครือข่าย

วิธีการแก้ไข

เลือก การตั้งค่า > การตั้งค่าทั่วไป > การตั้งค่าเครือข่าย > การตรวจสอบการเชื่อมต่อ จากนั้นพิมพ์รายงานการเชื่อมต่อเครือข่ายออกมา หากในรายงานปรากฏว่าการเชื่อมต่อเครือข่ายล้มเหลว ให้ตรวจสอบรายงานการเชื่อมต่อเครือข่าย จากนั้นทำตามแนวทางแก้ไขปัญหาที่พิมพ์ออกมา

■ มีปัญหาเกี่ยวกับการตั้งค่าเครือข่ายบนคอมพิวเตอร์

วิธีการแก้ไข

ลองเชื่อมต่อเข้าเว็บไซต์ใด ๆ จากคอมพิวเตอร์ของคุณเพื่อให้มั่นใจว่าการตั้งค่าเครือข่ายของคอมพิวเตอร์ของคุณถูกต้อง หากคุณไม่สามารถเข้าถึงเว็บไซต์ใด ๆ ได้ แสดงว่ามีปัญหาที่คอมพิวเตอร์

ตรวจสอบการเชื่อมต่อเครือข่ายของคอมพิวเตอร์ ดูรายละเอียดในเอกสารคู่มือที่ให้มาพร้อมกับคอมพิวเตอร์

■ ยังกงมืองานที่กำลังรอพิมพ์

วิธีการแก้ไข

คลิก รายการคองงานพิมพ์ บนแถบของไดรเวอร์เครื่องพิมพ์ การบำรุงรักษา หากข้อมูลที่ไม่จำเป็นยังคงปรากฏอยู่ ให้เลือก ยกเลิกเอกสารทั้งหมด จากเมนู เครื่องพิมพ์

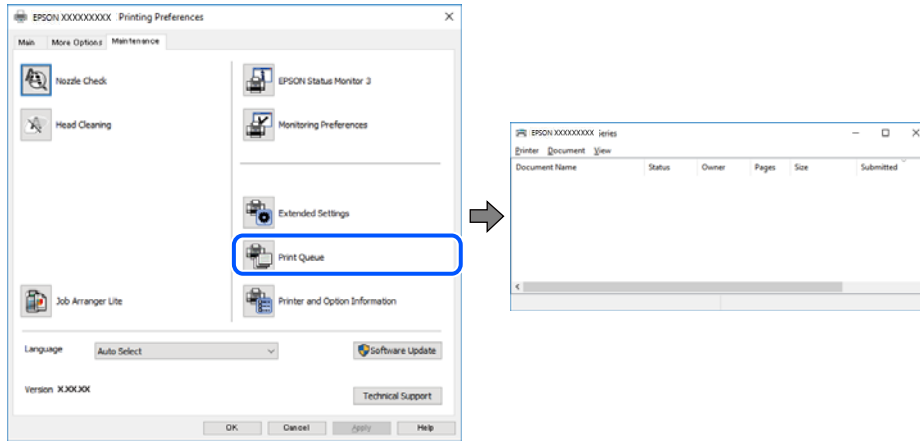

■ เครื่องพิมพ์กำลังรองานหรือออฟไลน์

วิธีการแก้ไข

คลิก รายการคองงานพิมพ์ บนแถบของไดรเวอร์เครื่องพิมพ์ การบำรุงรักษา

ถ้าเครื่องพิมพ์อยู่ในสถานะออฟไลน์หรือรองาน ให้ล้างการตั้งค่าออฟไลน์หรือการรองานจากเมนู เครื่องพิมพ์

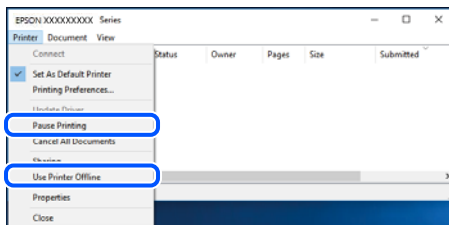

■ ไม่ได้เลือกเครื่องพิมพ์เป็นเครื่องพิมพ์เริ่มต้น

วิธีการแก้ไข

คลิกขวาที่ไอคอนเครื่องพิมพ์ใน แผงควบคุม > คุณสมบัติและเครื่องพิมพ์ (หรือ เครื่องพิมพ์, เครื่องพิมพ์และแฟกซ์) แล้วคลิก ตั้งเป็นเครื่องพิมพ์เริ่มต้น

หมายเหตุ:

ถ้ามีไอคอนเครื่องพิมพ์หลายตัว ให้ดูข้อมูลต่อไปนี่เพื่อเลือกเครื่องพิมพ์ที่ต้องการ

ตัวอย่าง)

การเชื่อมต่อ USB: EPSON XXXX ซีรีส์

การเชื่อมต่อเครือข่าย: EPSON XXXX ซีรีส์ (เครือข่าย)

หากคุณติดตั้งไดรเวอร์เครื่องพิมพ์หลายครั้ง ระบบอาจทำสำเนาไดรเวอร์เครื่องพิมพ์หลายชุด หากสำเนาอย่างเช่น "EPSON XXXX Series (copy 1)" ถูกสร้างขึ้น ให้คลิกขวาที่ไอคอนไดรเวอร์สำเนานั้น แล้วคลิกที่ ไอคอนแรกออก

■ ตั้งค่าเครื่องพิมพ์ไม่ถูกต้อง

วิธีการแก้ไข

คลิก รายการคองงานพิมพ์ บนแถบของไดรเวอร์เครื่องพิมพ์ การบำรุงรักษา

ตรวจสอบให้แน่ใจว่าได้เลือกพอร์ตเครื่องพิมพ์อย่างถูกต้องตามที่แสดงข้างล่างใน **คุณสมบัติ > พอร์ต** จากเมนู **เครื่องพิมพ์**

การเชื่อมต่อ USB: **USBXXX** การเชื่อมต่อเครือข่าย: **EpsonNet Print Port**

ไม่สามารถพิมพ์จาก Mac OS

ตรวจสอบว่าคอมพิวเตอร์และเครื่องพิมพ์เชื่อมต่ออย่างถูกต้อง

สาเหตุและการแก้ไขปัญหานี้อาจแตกต่างกันไปขึ้นอยู่กับว่าอุปกรณ์ได้เชื่อมต่อกันแล้วหรือไม่

การตรวจสอบสถานะของการเชื่อมต่อ

ใช้ EPSON Status Monitor เพื่อตรวจสอบสถานะของการเชื่อมต่อสำหรับคอมพิวเตอร์และเครื่องพิมพ์

1. เลือก **การกำหนดลักษณะของระบบ** จากเมนู Apple > **เครื่องพิมพ์และสแกนเนอร์** (หรือ **พิมพ์และสแกน, พิมพ์และแฟกซ์**) และหลังจากนั้น เลือก **เครื่องพิมพ์**
2. คลิกที่ **ตัวเลือกและอุปกรณ์สิ้นเปลือง** > **โปรแกรมอรรถประโยชน์** > **เปิดโปรแกรมอรรถประโยชน์เครื่องพิมพ์**
3. คลิกที่ **EPSON Status Monitor**

เมื่อระดับหมึกคงเหลือปรากฏขึ้น แสดงว่าการเชื่อมต่อระหว่างคอมพิวเตอร์และเครื่องพิมพ์สำเร็จแล้ว

ตรวจสอบดังต่อไปนี้กรณีการเชื่อมต่อไม่สำเร็จ

- การเชื่อมต่อผ่านเครือข่ายไม่รู้จักเครื่องพิมพ์
“ไม่สามารถเชื่อมต่อเครือข่าย” บนหน้าที่ 150
- การเชื่อมต่อผ่าน USB ไม่รู้จักเครื่องพิมพ์
“เครื่องพิมพ์ไม่สามารถเชื่อมต่อผ่าน USB (Mac OS)” บนหน้าที่ 153

ตรวจสอบดังต่อไปนี้กรณีการเชื่อมต่อสำเร็จ

- การเชื่อมต่อรู้จักเครื่องพิมพ์ แต่ไม่สามารถทำการพิมพ์
“ไม่สามารถพิมพ์แม้ว่าได้เชื่อมต่อแล้ว (Mac OS)” บนหน้าที่ 154

ไม่สามารถเชื่อมต่อเครือข่าย

ปัญหาอาจเป็นประเด็นหนึ่งประเด็นใดต่อไปนี้

■ มีบางสิ่งไม่ถูกต้องเกี่ยวกับอุปกรณ์เครือข่ายสำหรับการเชื่อมต่อ Wi-Fi

วิธีการแก้ไข

ปิดอุปกรณ์ที่คุณต้องการเชื่อมต่อเข้ากับคอมพิวเตอร์ รอประมาณ 10 วินาที จากนั้นเปิดอุปกรณ์อีกครั้งตามลำดับต่อไปนี้; เราเตอร์ระบบไร้สาย คอมพิวเตอร์หรืออุปกรณ์สมาร์ต จากนั้นเป็นเครื่องพิมพ์ ย้าย

เครื่องพิมพ์และคอมพิวเตอร์หรืออุปกรณ์สมาร์ทให้ใกล้กับเราเตอร์ระบบไร้สายเพื่อช่วยให้การสื่อสารทางคลื่นวิทยุดีขึ้น จากนั้นลองทำการตั้งค่าเครือข่ายอีกครั้ง

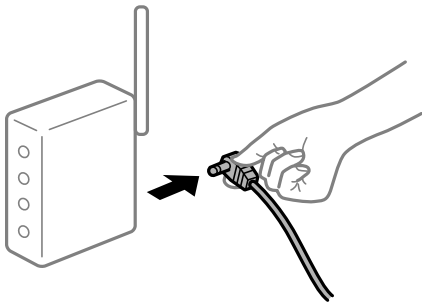

อุปกรณ์ไม่สามารถรับสัญญาณจากเราเตอร์ไร้สายเนื่องจากอยู่ห่างกันเกินไป

วิธีการแก้ไข

หลังจากย้ายคอมพิวเตอร์หรืออุปกรณ์สมาร์ทและเครื่องพิมพ์ให้ใกล้กับเราเตอร์ไร้สายมากขึ้น ให้ปิดเราเตอร์ไร้สาย จากนั้นเปิดใหม่

เมื่อเปลี่ยนเราเตอร์ไร้สาย การตั้งค่าจะไม่ตรงกับเราเตอร์ใหม่

วิธีการแก้ไข

ทำการตั้งค่าการเชื่อมต่ออีกครั้งเพื่อให้ตรงกับเราเตอร์ไร้สายใหม่

➔ [“เมื่อเปลี่ยนเราเตอร์ไร้สาย” บนหน้าที่ 227](#)

ค่า SSID ที่เชื่อมต่อจากคอมพิวเตอร์หรืออุปกรณ์สมาร์ทและคอมพิวเตอร์จะต่างกัน

วิธีการแก้ไข

เมื่อคุณใช้เราเตอร์ไร้สายหลายตัวพร้อมกัน หรือเราเตอร์ไร้สายมี SSID หลายค่า และอุปกรณ์เชื่อมต่ออยู่กับหลาย SSID คุณจะไม่สามารถเชื่อมต่อกับเราเตอร์ไร้สาย

เชื่อมต่อเครื่องพิมพ์หรืออุปกรณ์สมาร์ทเข้ากับ SSID เดียวกับของเครื่องพิมพ์

❑ ตัวอย่างของการเชื่อมต่อกับ SSID ที่แตกต่างกัน

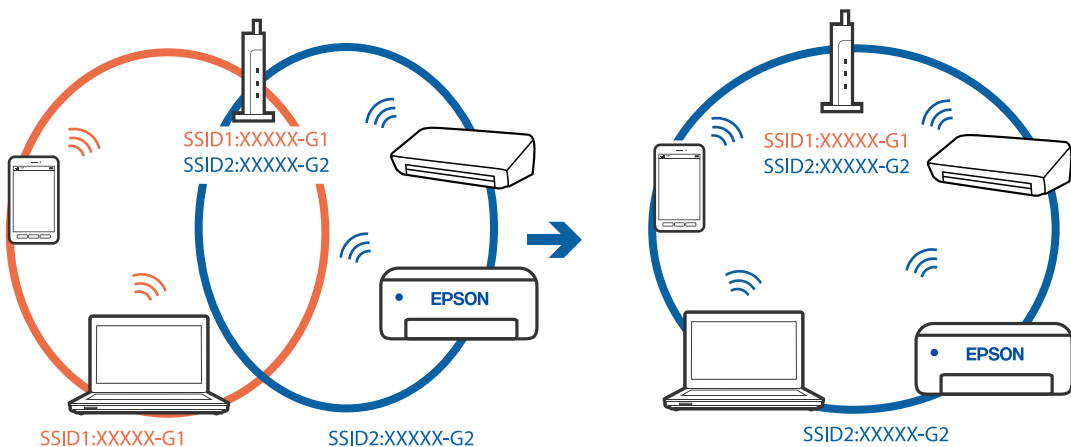

- ❑ ตัวอย่างของการเชื่อมต่อกับ SSID กับช่วงความถี่แตกต่างกัน

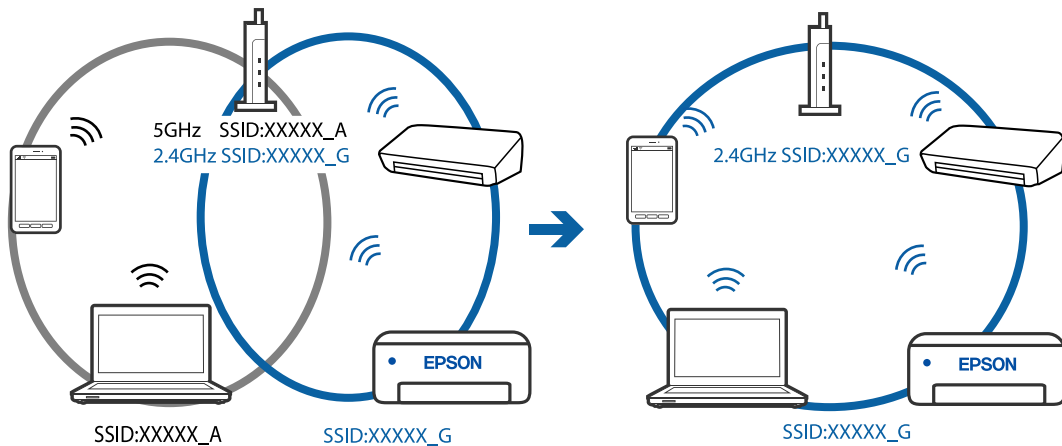

■ ตัวแยกความเป็นส่วนตัวบนเราเตอร์ไร้สายพร้อมใช้งาน

วิธีการแก้ไข

เราเตอร์ไร้สายส่วนใหญ่มีฟังก์ชันตัวแยกความเป็นส่วนตัวที่จะบล็อกการสื่อสารระหว่างอุปกรณ์ภายใน SSID เดียวกัน หากคุณไม่สามารถสื่อสารระหว่างเครื่องพิมพ์และคอมพิวเตอร์หรืออุปกรณ์สมาร์ท แม้ว่าอุปกรณ์เหล่านั้นเชื่อมต่อเข้ากับเครือข่ายเดียวกันก็ตาม ให้ปิดทำงานตัวแยกความเป็นส่วนตัวบนเราเตอร์ระบบไร้สาย ดูรายละเอียดในเอกสารคู่มือที่ให้มาพร้อมกับเราเตอร์ระบบไร้สาย

■ กำหนดที่อยู่ IP ไม่ถูกต้อง

วิธีการแก้ไข

หากที่อยู่ IP ถูกกำหนดให้กับเครื่องพิมพ์เป็น 169.254.XXX.XXX และชั้นเน็ตมาस्कคือ 255.255.0.0 แสดงว่าที่อยู่ IP อาจถูกกำหนดอย่างไม่ถูกต้อง

เลือก การตั้งค่า > การตั้งค่าทั่วไป > การตั้งค่าเครือข่าย > ขั้นสูง บนแผงควบคุมของเครื่องพิมพ์ จากนั้นเลือกที่อยู่ IP และชั้นเน็ตมาस्कที่กำหนดให้กับเครื่องพิมพ์

รีเซ็ตเราเตอร์ไร้สาย หรือรีเซ็ตการตั้งค่าเครือข่ายสำหรับเครื่องพิมพ์

■ มีปัญหากับการตั้งค่าเครือข่ายบนคอมพิวเตอร์

วิธีการแก้ไข

ลองเชื่อมต่อเข้าเว็บไซต์ใด ๆ จากคอมพิวเตอร์ของคุณเพื่อให้มั่นใจว่าการตั้งค่าเครือข่ายของคอมพิวเตอร์ของคุณถูกต้อง หาก你不能เข้าถึงเว็บไซต์ใด ๆ ได้ แสดงว่ามีปัญหาที่คอมพิวเตอร์

ตรวจสอบการเชื่อมต่อเครือข่ายของคอมพิวเตอร์ ดูรายละเอียดในเอกสารคู่มือที่ให้มาพร้อมกับคอมพิวเตอร์

■ อุปกรณ์ที่เชื่อมต่อกับพอร์ต USB 3.0 จะทำให้เกิดการรบกวนความถี่วิทยุ

วิธีการแก้ไข

เมื่อคุณเชื่อมต่ออุปกรณ์กับพอร์ต USB 3.0 บนเครื่อง Mac มีการรบกวนความถี่วิทยุเกิดขึ้น ลองดังต่อไปนี้ หากไม่สามารถเชื่อมต่อ LAN ระบบไร้สาย (Wi-Fi) หรือหากการทำงานไม่เสถียร

- ❑ วางอุปกรณ์ที่เชื่อมต่อกับพอร์ต USB 3.0 ให้ห่างจากคอมพิวเตอร์

เครื่องพิมพ์เชื่อมต่ออยู่กับอีเธอร์เน็ตโดยใช้อุปกรณ์ที่รองรับมาตรฐาน IEEE 802.3az (อีเธอร์เน็ตแบบประหยัดพลังงาน)

วิธีการแก้ไข

เมื่อคุณเชื่อมต่อเครื่องพิมพ์ผ่านอีเธอร์เน็ตโดยใช้อุปกรณ์ที่สนับสนุนมาตรฐาน IEEE 802.3az (อีเธอร์เน็ตแบบประหยัดพลังงาน) ปัญหาต่อไปนี้อาจเกิดขึ้นโดยขึ้นอยู่กับฮับหรือเราเตอร์ที่คุณใช้

- การเชื่อมต่อไม่เสถียร เครื่องพิมพ์เชื่อมต่อและถูกตัดการเชื่อมต่อสลับไปมาเรื่อยๆ
- ไม่สามารถเชื่อมต่อกับเครื่องพิมพ์
- ความเร็วการสื่อสารช้าลง

ทำตามขั้นตอนด้านล่างเพื่อปิดใช้งาน IEEE 802.3az สำหรับเครื่องพิมพ์ จากนั้นเชื่อมต่อใหม่

1. ถอดสายอีเธอร์เน็ตที่เชื่อมต่อคอมพิวเตอร์และเครื่องพิมพ์ออก
2. หาก IEEE 802.3az สำหรับคอมพิวเตอร์ถูกเปิดใช้งานไว้ ให้ปิดใช้งานดูรายละเอียดในเอกสารคู่มือที่ให้มาพร้อมกับคอมพิวเตอร์
3. ทำการเชื่อมต่อคอมพิวเตอร์และเครื่องพิมพ์ด้วยสายอีเธอร์เน็ตโดยตรง
4. จากเครื่องพิมพ์ พิมพ์รายงานการเชื่อมต่อเครือข่ายออกมา
“การพิมพ์รายงานการเชื่อมต่อเครือข่าย” บนหน้าที่ 238
5. ตรวจสอบที่อยู่ IP ของเครื่องพิมพ์จากรายงานการเชื่อมต่อเครือข่าย
6. จากคอมพิวเตอร์ เข้าไปที่ Web Config
เริ่มต้นใช้งานเว็บเบราว์เซอร์ จากนั้นป้อนที่อยู่ IP ของเครื่องพิมพ์เข้าไป
“การเรียกใช้ Web Config บนเว็บเบราว์เซอร์” บนหน้าที่ 257
7. เลือก **Advanced Settings** จากรายการที่ส่วนบนขวาของหน้าต่าง
8. เลือก **Network Settings > Wired LAN**
9. เลือก **OFF** สำหรับ **IEEE 802.3az**
10. คลิกที่ **Next**
11. คลิกที่ **OK**
12. ถอดสายอีเธอร์เน็ตที่เชื่อมต่อคอมพิวเตอร์และเครื่องพิมพ์ออก
13. ถ้าคุณเปิดใช้งาน IEEE 802.3az สำหรับคอมพิวเตอร์ไว้ในขั้นตอนที่ 2 ให้เปิดใช้งาน
14. เชื่อมต่อสายอีเธอร์เน็ตที่คุณถอดออกในขั้นตอนที่ 1 กับคอมพิวเตอร์และเครื่องพิมพ์
ถ้าปัญหายังไม่หายไป แสดงว่าอาจเป็นอุปกรณ์อื่นๆ นอกเหนือจากเครื่องพิมพ์ที่เป็นสาเหตุของปัญหา

เครื่องพิมพ์ไม่สามารถเชื่อมต่อผ่าน USB (Mac OS)

ให้พิจารณาสาเหตุต่อไปนี้

■ เสียบสาย USB ในเต้าเสียบไฟฟ้าไม่ถูกต้อง

วิธีการแก้ไข

เชื่อมต่อสายเคเบิล USB ไปยังเครื่องพิมพ์และเครื่องคอมพิวเตอร์ให้แน่น

■ มีปัญหากับฮับ USB

วิธีการแก้ไข

ถ้าคุณกำลังใช้ฮับ USB ให้ลองเชื่อมต่อกับเครื่องพิมพ์โดยตรงเข้ากับคอมพิวเตอร์

■ มีปัญหากับสาย USB หรือช่องเสียบ USB

วิธีการแก้ไข

หากระบบไม่รู้จักสาย USB ให้เปลี่ยนพอร์ต หรือเปลี่ยนสาย USB

ไม่สามารถพิมพ์แม้ว่าได้เชื่อมต่อแล้ว (Mac OS)

ให้พิจารณาสาเหตุต่อไปนี้

■ มีปัญหากับซอฟต์แวร์หรือข้อมูล

วิธีการแก้ไข

- ตรวจสอบให้แน่ใจว่าไดรเวอร์เครื่องพิมพ์ Epson ของแท้ (EPSON XXXXX) ได้ติดตั้งไว้ หากไดรเวอร์เครื่องพิมพ์ Epson ของแท้ไม่ได้ติดตั้งไว้ ฟังก์ชันการทำงานที่มีใช้จะถูกจำกัด เราแนะนำให้ใช้ไดรเวอร์เครื่องพิมพ์ Epson ของแท้
 - ถ้าคุณกำลังพิมพ์รูปภาพที่มีข้อมูลขนาดใหญ่ คอมพิวเตอร์อาจจะไม่มีหน่วยความจำเพียงพอ พิมพ์รูปภาพที่ระดับความละเอียดต่ำหรือขนาดเล็กลง
 - ถ้าคุณได้ลองกระทำการแก้ปัญหาและยังไม่สามารถแก้ปัญหาได้ ให้ลองถอนการติดตั้งและหลังจากนั้นติดตั้งกลับเข้าไปใหม่ของไดรเวอร์เครื่องพิมพ์
 - คุณอาจแก้ไขปัญหาโดยการอัปเดตซอฟต์แวร์ไปเป็นเวอร์ชันล่าสุดได้ ในการตรวจสอบสถานะของซอฟต์แวร์ ให้ใช้เครื่องมือการอัปเดตซอฟต์แวร์
- ➔ ["การตรวจสอบว่าไดรเวอร์เครื่องพิมพ์ Epson ของแท้ได้ติดตั้งไว้ — Windows" บนหน้าที่ 127](#)
- ➔ ["การตรวจสอบว่าไดรเวอร์เครื่องพิมพ์ Epson ของแท้ได้ติดตั้งไว้ — Mac OS" บนหน้าที่ 128](#)
- ➔ ["การติดตั้งหรือการถอนการติดตั้งแอปพลิเคชันแบบแยกต่างหาก" บนหน้าที่ 126](#)
- ➔ ["การอัปเดตแอปพลิเคชันและเฟิร์มแวร์" บนหน้าที่ 130](#)

■ มีปัญหากับสถานะของเครื่องพิมพ์

วิธีการแก้ไข

ตรวจสอบให้แน่ใจว่าสถานะของเครื่องพิมพ์ไม่ได้อยู่ที่ **หยุดชั่วคราว**

เลือก **การกำหนดลักษณะของระบบ** จากเมนู **Apple > เครื่องพิมพ์และสแกนเนอร์** (หรือ **พิมพ์และสแกน, พิมพ์และแฟกซ์**) และหลังจากนั้น ดับเบิลคลิกเครื่องพิมพ์ ถ้าเครื่องพิมพ์หยุดชั่วคราว ให้คลิก **ทำต่อ**

■ คุณสมบัติการจำกัดผู้ใช้ถูกเปิดทำงานสำหรับเครื่องพิมพ์

วิธีการแก้ไข

เครื่องพิมพ์อาจจะไม่พิมพ์ถ้าคุณสมบัติการจำกัดผู้ใช้ถูกเปิดการทำงาน ติดต่อผู้ดูแลระบบเครื่องพิมพ์ของคุณ

เครื่องพิมพ์ไม่สามารถพิมพ์ผ่านการเชื่อมต่อเครือข่ายอย่างทันทีทันใด

ปัญหาอาจเป็นประเด็นหนึ่งประเด็นใดต่อไปนี้

■ สภาพแวดล้อมของเครือข่ายมีการเปลี่ยนแปลง

วิธีการแก้ไข

หากคุณได้เปลี่ยนแปลงสภาพแวดล้อมของเครือข่าย เช่น เราเตอร์ไร้สายหรือผู้ให้บริการเครือข่าย ให้พยายามตั้งค่าเครือข่ายสำหรับเครื่องพิมพ์อีกครั้ง

เชื่อมต่อเครื่องพิมพ์หรืออุปกรณ์สมาร์ทเข้ากับ SSID เดียวกับของเครื่องพิมพ์

➔ "การรีเซ็ตการเชื่อมต่อเครือข่าย" บนหน้าที่ 227

■ มีบางสิ่งไม่ถูกต้องเกี่ยวกับอุปกรณ์เครือข่ายสำหรับการเชื่อมต่อ Wi-Fi

วิธีการแก้ไข

ปิดอุปกรณ์ที่คุณต้องการเชื่อมต่อเข้ากับคอมพิวเตอร์ รอประมาณ 10 วินาที จากนั้นเปิดอุปกรณ์อีกครั้งตามลำดับต่อไปนี้; เราเตอร์ระบบไร้สาย คอมพิวเตอร์หรืออุปกรณ์สมาร์ท จากนั้นเป็นเครื่องพิมพ์ ย้ายเครื่องพิมพ์และคอมพิวเตอร์หรืออุปกรณ์สมาร์ทให้ใกล้กับเราเตอร์ระบบไร้สายเพื่อช่วยให้การสื่อสารทางคลื่นวิทยุดีขึ้น จากนั้นลองทำการตั้งค่าเครือข่ายอีกครั้ง

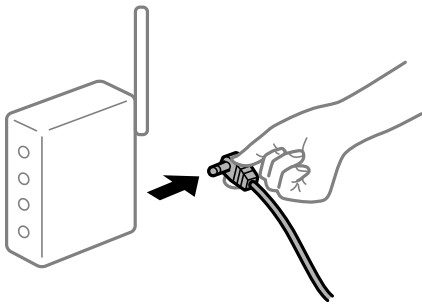

■ เครื่องพิมพ์ไม่ได้เชื่อมต่อกับเครือข่าย

วิธีการแก้ไข

เลือก การตั้งค่า > การตั้งค่าทั่วไป > การตั้งค่าเครือข่าย > การตรวจสอบการเชื่อมต่อ จากนั้นพิมพ์รายงานการเชื่อมต่อเครือข่ายออกมา หากในรายงานปรากฏว่าการเชื่อมต่อเครือข่ายล้มเหลว ให้ตรวจสอบรายงานการเชื่อมต่อเครือข่าย จากนั้นทำตามแนวทางแก้ไขปัญหาที่พิมพ์ออกมา

■ มีปัญหาเกี่ยวกับการตั้งค่าเครือข่ายบนคอมพิวเตอร์

วิธีการแก้ไข

ลองเชื่อมต่อเข้าเว็บไซต์ใด ๆ จากคอมพิวเตอร์ของคุณเพื่อให้มั่นใจว่าการตั้งค่าเครือข่ายของคอมพิวเตอร์ของคุณถูกต้อง หากคุณไม่สามารถเข้าถึงเว็บไซต์ใด ๆ ได้ แสดงว่ามีปัญหาที่คอมพิวเตอร์

ตรวจสอบการเชื่อมต่อเครือข่ายของคอมพิวเตอร์ ดูรายละเอียดในเอกสารคู่มือที่ให้มาพร้อมกับคอมพิวเตอร์

เมนู ตั้งค่าการพิมพ์ ไม่แสดงขึ้นมา

ให้พิจารณาสาเหตุต่อไปนี้

■ ไดรเวอร์เครื่องพิมพ์ Epson ไม่ได้ติดตั้งมาอย่างถูกต้อง

วิธีการแก้ไข

ถ้าเมนู **ตั้งค่าการพิมพ์** ไม่แสดงขึ้นมาบน macOS Catalina (10.15) หรือรุ่นใหม่กว่า, macOS High Sierra (10.13), macOS Sierra (10.12), OS X El Capitan (10.11), OS X Yosemite (10.10), OS X Mavericks (10.9), OS X Mountain Lion (10.8) แสดงว่าไม่ได้ติดตั้งไดรเวอร์เครื่องพิมพ์ Epson อย่างถูกต้อง เปิดใช้งานจากเมนูต่อไปนี้

เลือก **การกำหนดลักษณะของระบบ** จากเมนู Apple > **เครื่องพิมพ์และสแกนเนอร์** (หรือ **พิมพ์และสแกน, พิมพ์และแฟกซ์**) ลบเครื่องพิมพ์ออก หลังจากนั้นเพิ่มเครื่องพิมพ์เข้าไปใหม่ ดูดังต่อไปนี้ในการเพิ่มเครื่องพิมพ์

"การเพิ่มเครื่องพิมพ์ (สำหรับ Mac OS เท่านั้น)" บนหน้าที่ 128

macOS Mojave (10.14) ไม่สามารถเข้าถึง **ตั้งค่าการพิมพ์** ในแอปพลิเคชันที่สร้างโดย Apple เช่น TextEdit

■ ไม่สามารถพิมพ์จากอุปกรณ์สมาร์ท

ตรวจสอบว่าอุปกรณ์สมาร์ทและเครื่องพิมพ์เชื่อมต่ออย่างถูกต้อง

สาเหตุและการแก้ไขปัญหานี้อาจแตกต่างกันไปขึ้นอยู่กับว่าอุปกรณ์ได้เชื่อมต่อกันแล้วหรือไม่

ตรวจสอบการเชื่อมต่อกับอุปกรณ์สมาร์ท

ใช้แอป Epson Smart Panel เพื่อตรวจสอบการเชื่อมต่อระหว่างอุปกรณ์สมาร์ทและเครื่องพิมพ์

เปิด Epson Smart Panel ถ้าคุณไม่สามารถเชื่อมต่อกับเครื่องพิมพ์ ให้แตะ [+] ที่ด้านบนของหน้าจอเพื่อรีเซ็ต

ถ้าคุณไม่สามารถใช้ Epson Smart Panel ให้ดูที่ลิงก์ข้างล่าง

<http://epson.sn>

■ ไม่สามารถเชื่อมต่อเครือข่าย

ปัญหาอาจเป็นประเด็นหนึ่งประเด็นใดต่อไปนี้

■ มีบางสิ่งไม่ถูกต้องเกี่ยวกับอุปกรณ์เครือข่ายสำหรับการเชื่อมต่อ Wi-Fi

วิธีการแก้ไข

ปิดอุปกรณ์ที่คุณต้องการเชื่อมต่อเข้ากับคอมพิวเตอร์ รอประมาณ 10 วินาที จากนั้นเปิดอุปกรณ์อีกครั้งตามลำดับต่อไปนี้; เราเตอร์ระบบไร้สาย คอมพิวเตอร์หรืออุปกรณ์สมาร์ท จากนั้นเป็นเครื่องพิมพ์ ย้ายเครื่องพิมพ์และคอมพิวเตอร์หรืออุปกรณ์สมาร์ทให้ใกล้กับเราเตอร์ระบบไร้สายเพื่อช่วยให้การสื่อสารทางคลื่นวิทยุดีขึ้น จากนั้นลองทำการตั้งค่าเครือข่ายอีกครั้ง

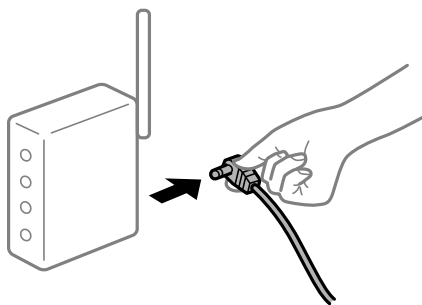

อุปกรณ์ไม่สามารถรับสัญญาณจากเราเตอร์ไร้สายเนื่องจากอยู่ห่างกันเกินไป

วิธีการแก้ไข

หลังจากย้ายคอมพิวเตอร์หรืออุปกรณ์สมาร์ทและเครื่องพิมพ์ให้ใกล้กับเราเตอร์ไร้สายมากขึ้น ให้ปิดเราเตอร์ไร้สาย จากนั้นเปิดใหม่

เมื่อเปลี่ยนเราเตอร์ไร้สาย การตั้งค่าจะไม่ตรงกับเราเตอร์ใหม่

วิธีการแก้ไข

ทำการตั้งค่าการเชื่อมต่ออีกครั้งเพื่อให้ตรงกับเราเตอร์ไร้สายใหม่

➔ “เมื่อเปลี่ยนเราเตอร์ไร้สาย” บนหน้าที่ 227

ค่า SSID ที่เชื่อมต่อจากคอมพิวเตอร์หรืออุปกรณ์สมาร์ทและคอมพิวเตอร์จะต่างกัน

วิธีการแก้ไข

เมื่อคุณใช้เราเตอร์ไร้สายหลายตัวพร้อมกัน หรือเราเตอร์ไร้สายมี SSID หลายค่า และอุปกรณ์เชื่อมต่ออยู่กับหลาย SSID คุณจะไม่สามารถเชื่อมต่อกับเราเตอร์ไร้สาย

เชื่อมต่อเครื่องพิมพ์หรืออุปกรณ์สมาร์ทเข้ากับ SSID เดียวกับของเครื่องพิมพ์

❑ ตัวอย่างของการเชื่อมต่อกับ SSID ที่แตกต่างกัน

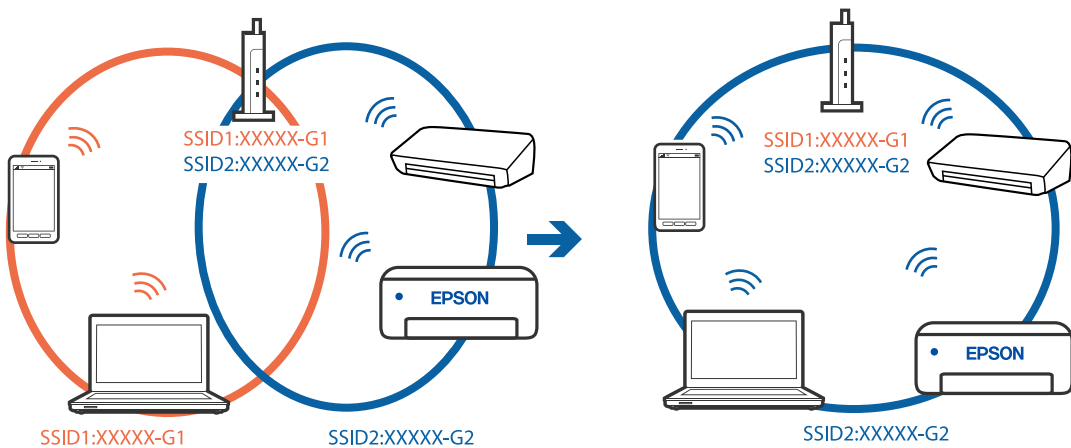

❑ ตัวอย่างของการเชื่อมต่อกับ SSID กับช่วงความถี่ที่แตกต่างกัน

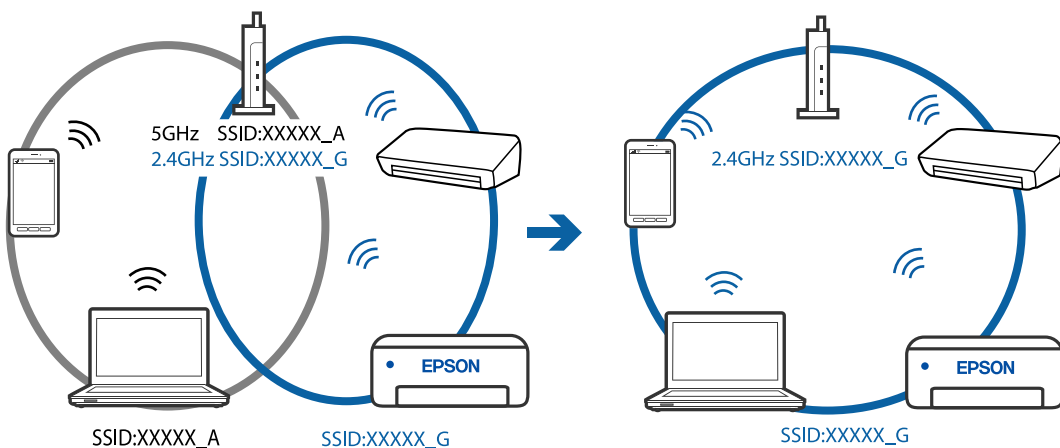

■ ตัวแยกความเป็นส่วนตัวบนเราเตอร์ไร้สายพร้อมใช้งาน

วิธีการแก้ไข

เราเตอร์ไร้สายส่วนใหญ่มีฟังก์ชันตัวแยกความเป็นส่วนตัวที่จะบล็อกการสื่อสารระหว่างอุปกรณ์ภายใน SSID เดียวกัน หาก你不能สื่อสารระหว่างเครื่องพิมพ์และคอมพิวเตอร์หรืออุปกรณ์สมาร์ต แม้ว่าอุปกรณ์เหล่านั้นเชื่อมต่อเข้ากับเครือข่ายเดียวกันก็ตาม ให้ปิดทำงานตัวแยกความเป็นส่วนตัวบนเราเตอร์ระบบไร้สาย ดูรายละเอียดในเอกสารคู่มือที่ให้มาพร้อมกับเราเตอร์ระบบไร้สาย

■ กำหนดที่อยู่ IP ไม่ถูกต้อง

วิธีการแก้ไข

หากที่อยู่ IP ถูกกำหนดให้กับเครื่องพิมพ์เป็น 169.254.XXX.XXX และชั้นเน็ตมาส์คือ 255.255.0.0 แสดงว่าที่อยู่ IP อาจถูกกำหนดอย่างไม่ถูกต้อง

เลือก การตั้งค่า > การตั้งค่าทั่วไป > การตั้งค่าเครือข่าย > ขั้นสูง บนแผงควบคุมของเครื่องพิมพ์ จากนั้นเลือกที่อยู่ IP และชั้นเน็ตมาส์ที่กำหนดให้กับเครื่องพิมพ์

รีเซ็ตเราเตอร์ไร้สาย หรือรีเซ็ตการตั้งค่าเครือข่ายสำหรับเครื่องพิมพ์

■ มีปัญหากับการตั้งค่าเครือข่ายบนอุปกรณ์สมาร์ต

วิธีการแก้ไข

ลองเชื่อมต่อเข้าเว็บไซต์ใด ๆ จากอุปกรณ์สมาร์ตของคุณเพื่อให้มั่นใจว่าการตั้งค่าเครือข่ายของอุปกรณ์สมาร์ตของคุณถูกต้อง หาก你不能เข้าถึงเว็บไซต์ใด ๆ ได้ แสดงว่ามีปัญหาที่อุปกรณ์สมาร์ต

ตรวจสอบการเชื่อมต่อเครือข่ายของคอมพิวเตอร์ ดูรายละเอียดได้จากเอกสารที่ให้มากับอุปกรณ์สมาร์ตของคุณ

ไม่สามารถพิมพ์แม้ว่าได้เชื่อมต่อแล้ว (iOS)

ให้พิจารณาสาเหตุต่อไปนี้

■ การแสดงผลการติดตั้ง กระดาษอัตโนมัติ ถูกปิดใช้งาน

วิธีการแก้ไข

เปิดใช้งาน การแสดงผลการติดตั้ง กระดาษอัตโนมัติ ในเมนูต่อไปนี้

การตั้งค่า > การตั้งค่าทั่วไป > การตั้งค่าเครื่องพิมพ์ > การตั้งค่าแหล่งที่มาของกระดาษ > การแสดงผลการติดตั้ง กระดาษอัตโนมัติ

■ AirPrint ถูกปิดใช้งาน

วิธีการแก้ไข

เปิดใช้งานค่า AirPrint บน Web Config

➔ “แอปพลิเคชันสำหรับการกำหนดค่าการทำงานของเครื่องพิมพ์ (Web Config)” บนหน้าที่ 256

เครื่องพิมพ์ไม่สามารถพิมพ์ผ่านการเชื่อมต่อเครือข่ายอย่างทันทีทันใด

ปัญหาอาจเป็นประเด็นหนึ่งประเด็นใดต่อไปนี้

■ สภาพแวดล้อมของเครือข่ายมีการเปลี่ยนแปลง

วิธีการแก้ไข

หากคุณได้เปลี่ยนแปลงสภาพแวดล้อมของเครือข่าย เช่น เราเตอร์ไร้สายหรือผู้ให้บริการเครือข่าย ให้พยายามตั้งค่าเครือข่ายสำหรับเครื่องพิมพ์อีกครั้ง

เชื่อมต่อเครื่องพิมพ์หรืออุปกรณ์สมาร์ตเข้ากับ SSID เดียวกับของเครื่องพิมพ์

➔ “การรีเซ็ตการเชื่อมต่อเครือข่าย” บนหน้าที่ 227

■ มีบางสิ่งไม่ถูกต้องเกี่ยวกับอุปกรณ์เครือข่ายสำหรับการเชื่อมต่อ Wi-Fi

วิธีการแก้ไข

ปิดอุปกรณ์ที่คุณต้องการเชื่อมต่อเข้ากับคอมพิวเตอร์ รอประมาณ 10 วินาที จากนั้นเปิดอุปกรณ์อีกครั้งตามลำดับต่อไปนี้; เราเตอร์ระบบไร้สาย คอมพิวเตอร์หรืออุปกรณ์สมาร์ต จากนั้นเป็นเครื่องพิมพ์ ย้ายเครื่องพิมพ์และคอมพิวเตอร์หรืออุปกรณ์สมาร์ตให้ใกล้กับเราเตอร์ระบบไร้สายเพื่อช่วยให้การสื่อสารทางคลื่นวิทยุดีขึ้น จากนั้นลองทำการตั้งค่าเครือข่ายอีกครั้ง

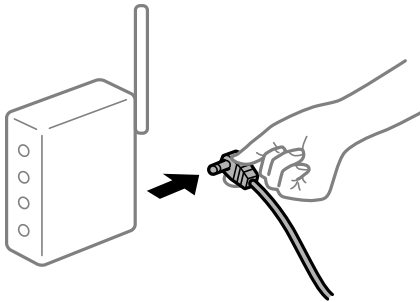

■ เครื่องพิมพ์ไม่ได้เชื่อมต่อกับเครือข่าย

วิธีการแก้ไข

เลือก การตั้งค่า > การตั้งค่าทั่วไป > การตั้งค่าเครือข่าย > การตรวจสอบการเชื่อมต่อ จากนั้นพิมพ์รายงานการเชื่อมต่อเครือข่ายออกมา หากในรายงานปรากฏว่าการเชื่อมต่อเครือข่ายล้มเหลว ให้ตรวจสอบรายงานการเชื่อมต่อเครือข่าย จากนั้นทำตามแนวทางแก้ไขปัญหาที่พิมพ์ออกมา

■ มีปัญหาเกี่ยวกับการตั้งค่าเครือข่ายบนอุปกรณ์สมาร์ต

วิธีการแก้ไข

ลองเชื่อมต่อเข้าเว็บไซต์ใด ๆ จากอุปกรณ์สมาร์ตของคุณเพื่อให้มั่นใจว่าการตั้งค่าเครือข่ายของอุปกรณ์สมาร์ตของคุณถูกต้อง หากคุณไม่สามารถเข้าถึงเว็บไซต์ใด ๆ ได้ แสดงว่ามีปัญหาที่อุปกรณ์สมาร์ต

ตรวจสอบการเชื่อมต่อเครือข่ายของคอมพิวเตอร์ ดูรายละเอียดได้จากเอกสารที่ให้มาเกี่ยวกับอุปกรณ์สมาร์ตของคุณ

การพิมพ์แฟกซ์เข้าถูกปิดทำงานภายใต้การตั้งค่าปัจจุบัน

ถ้า บันทึกลงไปยังคอมพิวเตอร์ ถูกตั้งค่าไปที่ ไซ ให้เปลี่ยนการตั้งค่าไปที่ ไซและพิมพ์ หรือปิดใช้งาน บันทึกลงไปยังกล่องขาเข้า และ บันทึกลงไปยังคอมพิวเตอร์ เพื่ออนุญาตการพิมพ์

คุณสามารถค้นพบ บันทึกลงไปยังกล่องขาเข้า และ บันทึกลงไปยังคอมพิวเตอร์ ใน การตั้งค่า > การตั้งค่าทั่วไป > การตั้งค่าแฟกซ์ > การตั้งค่าการรับ > ผลลัพธ์การแฟกซ์

ไม่สามารถเริ่มการสแกนได้

ไม่สามารถเริ่มการสแกนจาก Windows

ตรวจสอบว่าคอมพิวเตอร์และเครื่องพิมพ์เชื่อมต่ออย่างถูกต้อง

สาเหตุและการแก้ไขปัญหานี้ อาจแตกต่างกันไปขึ้นอยู่กับว่าอุปกรณ์ได้เชื่อมต่อกันแล้วหรือไม่

การตรวจสอบสถานะของการเชื่อมต่อ

ใช้ Epson Printer Connection Checker เพื่อตรวจสอบสถานะของการเชื่อมต่อสำหรับคอมพิวเตอร์และเครื่องพิมพ์ คุณอาจแก้ไขปัญหานี้ได้โดยขึ้นอยู่กับผลของการตรวจสอบ

1. ดับเบิลคลิกที่ไอคอน **Epson Printer Connection Checker** บนหน้าเดสก์ท็อป

Epson Printer Connection Checker เริ่มทำงาน

ถ้าไม่มีไอคอนบนหน้าเดสก์ท็อป ให้ทำตามวิธีด้านล่างเพื่อเริ่ม Epson Printer Connection Checker

Windows 10

คลิกที่ปุ่มเริ่มต้น และหลังจากนั้นเลือก **Epson Software > Epson Printer Connection Checker**

Windows 8.1/Windows 8

ป้อนชื่อแอปพลิเคชันเข้าไปในช่องค้นหา และหลังจากนั้นเลือกไอคอนที่แสดงออกมา

Windows 7

คลิกที่ปุ่มเริ่มต้น และหลังจากนั้นเลือก **โปรแกรมทั้งหมด > Epson Software > Epson Printer Connection Checker**

2. ปฏิบัติตามคำแนะนำที่แสดงบนหน้าจอเพื่อตรวจสอบ

หมายเหตุ:

ถ้าชื่อเครื่องพิมพ์ไม่ปรากฏขึ้น ให้ติดตั้งไดรเวอร์เครื่องพิมพ์ Epson ของแท้

"การตรวจสอบว่าไดรเวอร์เครื่องพิมพ์ Epson ของแท้ได้ติดตั้งไว้ — Windows" บนหน้าที่ 127

เมื่อคุณระบุปัญหาได้แล้ว ให้ปฏิบัติตามแนวทางแก้ไขปัญหานั้นที่แสดงบนหน้าจอ

ถ้าคุณไม่สามารถแก้ไขปัญหานี้ได้ ให้ตรวจสอบดังต่อไปนี้ตามสถานการณ์ของคุณ

การเชื่อมต่อผ่านเครือข่ายไม่รู้จักเครื่องพิมพ์

"ไม่สามารถเชื่อมต่อเครือข่าย" บนหน้าที่ 160

การเชื่อมต่อผ่าน USB ไม่รู้จักเครื่องพิมพ์

"เครื่องพิมพ์ไม่สามารถเชื่อมต่อผ่าน USB (Windows)" บนหน้าที่ 146

การเชื่อมต่อรู้จักเครื่องพิมพ์ แต่ไม่สามารถทำการสแกน

"ไม่สามารถสแกนแม้ว่าได้เชื่อมต่อแล้ว (Windows)" บนหน้าที่ 164

ไม่สามารถเชื่อมต่อเครือข่าย

ปัญหาอาจเป็นประเด็นหนึ่งประเด็นใดต่อไปนี้

■ มีบางสิ่งไม่ถูกต้องเกี่ยวกับอุปกรณ์เครือข่ายสำหรับการเชื่อมต่อ Wi-Fi

วิธีการแก้ไข

ปิดอุปกรณ์ที่คุณต้องการเชื่อมต่อเข้ากับคอมพิวเตอร์ รอประมาณ 10 วินาที จากนั้นเปิดอุปกรณ์อีกครั้งตามลำดับต่อไปนี้: เราเตอร์ระบบไร้สาย คอมพิวเตอร์หรืออุปกรณ์สมาร์ต จากนั้นเป็นเครื่องพิมพ์ ย้ายเครื่องพิมพ์และคอมพิวเตอร์หรืออุปกรณ์สมาร์ตให้ใกล้กับเราเตอร์ระบบไร้สายเพื่อช่วยให้การสื่อสารทางคลื่นวิทยุดีขึ้น จากนั้นลองทำการตั้งค่าเครือข่ายอีกครั้ง

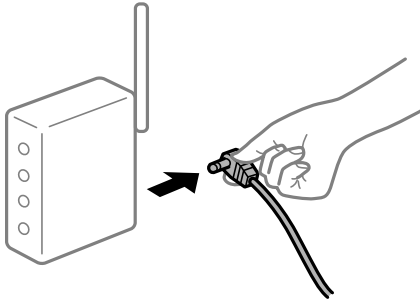

■ อุปกรณ์ไม่สามารถรับสัญญาณจากเราเตอร์ไร้สายเนื่องจากอยู่ห่างกันเกินไป

วิธีการแก้ไข

หลังจากย้ายคอมพิวเตอร์หรืออุปกรณ์สมาร์ตและเครื่องพิมพ์ให้ใกล้กับเราเตอร์ไร้สายมากขึ้น ให้ปิดเราเตอร์ไร้สาย จากนั้นเปิดใหม่

■ เมื่อเปลี่ยนเราเตอร์ไร้สาย การตั้งค่าจะไม่ตรงกับเราเตอร์ใหม่

วิธีการแก้ไข

ทำการตั้งค่าการเชื่อมต่ออีกครั้งเพื่อให้ตรงกับเราเตอร์ไร้สายใหม่

➔ “เมื่อเปลี่ยนเราเตอร์ไร้สาย” บนหน้าที่ 227

■ ค่า SSID ที่เชื่อมต่อจากคอมพิวเตอร์หรืออุปกรณ์สมาร์ตและคอมพิวเตอร์จะต่างกัน

วิธีการแก้ไข

เมื่อคุณใช้เราเตอร์ไร้สายหลายตัวพร้อมกัน หรือเราเตอร์ไร้สายมี SSID หลายค่า และอุปกรณ์เชื่อมต่ออยู่กับหลาย SSID คุณจะไม่สามารถเชื่อมต่อกับเราเตอร์ไร้สาย

เชื่อมต่อเครื่องพิมพ์หรืออุปกรณ์สมาร์ตเข้ากับ SSID เดียวกับของเครื่องพิมพ์

ตัวอย่างของการเชื่อมต่อกับ SSID ที่แตกต่างกัน

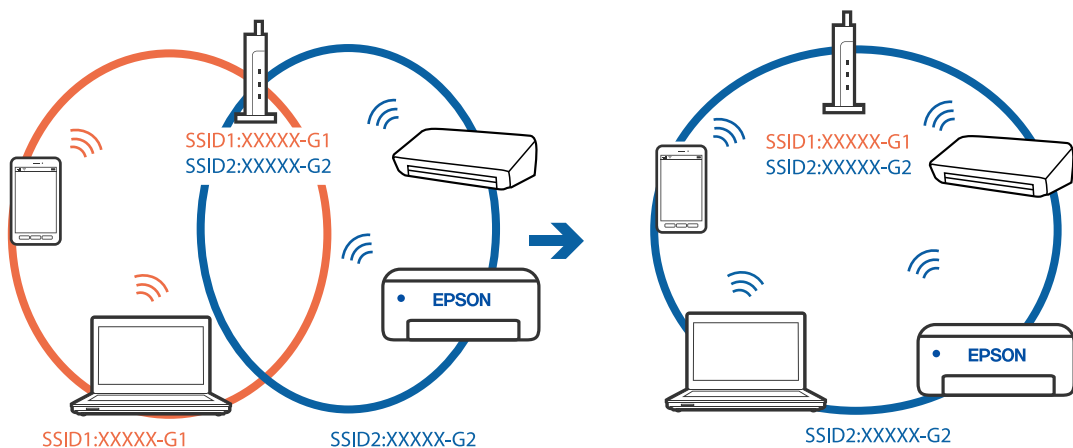

- ❑ ตัวอย่างของการเชื่อมต่อกับ SSID กับช่วงความถี่แตกต่างกัน

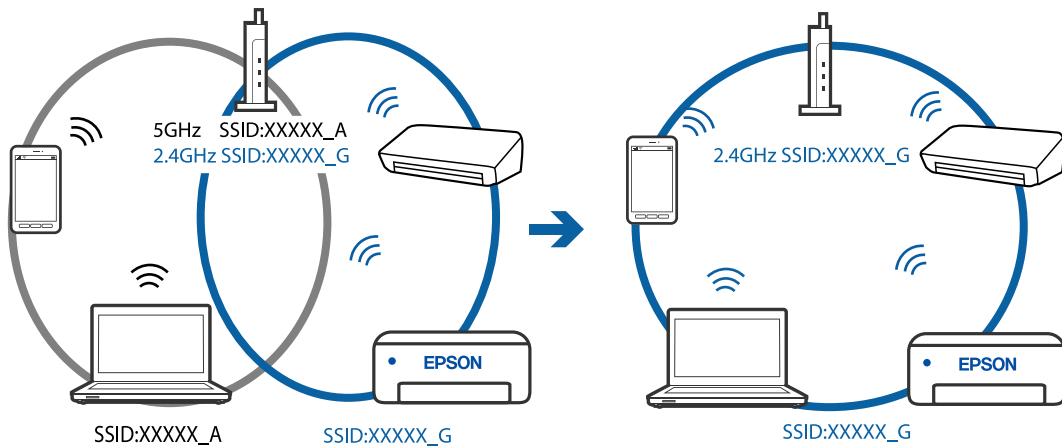

▼ ตัวอย่างความเป็นส่วนตัวบนเราเตอร์ไร้สายพร้อมใช้งาน

วิธีการแก้ไข

เราเตอร์ไร้สายส่วนใหญ่มีฟังก์ชันตัวอย่างความเป็นส่วนตัวที่จะบล็อกการสื่อสารระหว่างอุปกรณ์ภายใน SSID เดียวกัน หากคุณไม่สามารถสื่อสารระหว่างเครื่องพิมพ์และคอมพิวเตอร์หรืออุปกรณ์สมาร์ท แม้ว่าอุปกรณ์เหล่านั้นเชื่อมต่อเข้ากับเครือข่ายเดียวกันก็ตาม ให้ปิดทำงานตัวอย่างความเป็นส่วนตัวบนเราเตอร์ระบบไร้สาย ดูรายละเอียดในเอกสารคู่มือที่ให้มาพร้อมกับเราเตอร์ระบบไร้สาย

▼ กำหนดที่อยู่ IP ไม่ถูกต้อง

วิธีการแก้ไข

หากที่อยู่ IP ถูกกำหนดให้กับเครื่องพิมพ์เป็น 169.254.XXX.XXX และซับเน็ตมาสก์คือ 255.255.0.0 แสดงว่าที่อยู่ IP อาจถูกกำหนดอย่างไม่ถูกต้อง

เลือก การตั้งค่า > การตั้งค่าทั่วไป > การตั้งค่าเครือข่าย > ขั้นสูง บนแผงควบคุมของเครื่องพิมพ์ จากนั้นเลือกที่อยู่ IP และซับเน็ตมาสก์ที่กำหนดให้กับเครื่องพิมพ์

รีเซ็ตเราเตอร์ไร้สาย หรือรีเซ็ตการตั้งค่าเครือข่ายสำหรับเครื่องพิมพ์

▼ มีปัญหาเกี่ยวกับการตั้งค่าเครือข่ายบนคอมพิวเตอร์

วิธีการแก้ไข

ลองเชื่อมต่อเข้าเว็บไซต์ใด ๆ จากคอมพิวเตอร์ของคุณเพื่อให้มั่นใจว่าการตั้งค่าเครือข่ายของคอมพิวเตอร์ของคุณถูกต้อง หากคุณไม่สามารถเข้าถึงเว็บไซต์ใด ๆ ได้ แสดงว่ามีปัญหาที่คอมพิวเตอร์

ตรวจสอบการเชื่อมต่อเครือข่ายของคอมพิวเตอร์ ดูรายละเอียดในเอกสารคู่มือที่ให้มาพร้อมกับคอมพิวเตอร์

▼ เครื่องพิมพ์เชื่อมต่ออยู่กับอีเธอร์เน็ตโดยใช้อุปกรณ์ที่รองรับมาตรฐาน IEEE 802.3az (อีเธอร์เน็ตแบบประหยัดพลังงาน)

วิธีการแก้ไข

เมื่อคุณเชื่อมต่อเครื่องพิมพ์ผ่านอีเธอร์เน็ตโดยใช้อุปกรณ์ที่สนับสนุนมาตรฐาน IEEE 802.3az (อีเธอร์เน็ตแบบประหยัดพลังงาน) ปัญหาต่อไปนี้อาจเกิดขึ้นโดยขึ้นอยู่กับฮับหรือเราเตอร์ที่คุณใช้

- ❑ การเชื่อมต่อไม่เสถียร เครื่องพิมพ์เชื่อมต่อและถูกตัดการเชื่อมต่อสลับไปมาเรื่อยๆ
- ❑ ไม่สามารถเชื่อมต่อกับเครื่องพิมพ์
- ❑ ความเร็วการสื่อสารช้าลง

ทำตามขั้นตอนด้านล่างเพื่อปิดใช้งาน IEEE 802.3az สำหรับเครื่องพิมพ์ จากนั้นเชื่อมต่อใหม่

1. ถอดสายอีเธอร์เน็ตที่เชื่อมต่อคอมพิวเตอร์และเครื่องพิมพ์ออก
2. หาก IEEE 802.3az สำหรับคอมพิวเตอร์ถูกเปิดใช้งานไว้ ให้ปิดใช้งาน
ดูรายละเอียดในเอกสารคู่มือที่ให้มาพร้อมกับคอมพิวเตอร์
3. ทำการเชื่อมต่อคอมพิวเตอร์และเครื่องพิมพ์ด้วยสายอีเธอร์เน็ตโดยตรง
4. จากเครื่องพิมพ์ พิมพ์รายงานการเชื่อมต่อเครือข่ายออกมา
"การพิมพ์รายงานการเชื่อมต่อเครือข่าย" บนหน้าที่ 238
5. ตรวจสอบที่อยู่ IP ของเครื่องพิมพ์จากรายงานการเชื่อมต่อเครือข่าย
6. จากคอมพิวเตอร์ เข้าไปที่ Web Config
เริ่มต้นใช้งานเว็บเบราว์เซอร์ จากนั้นป้อนที่อยู่ IP ของเครื่องพิมพ์เข้าไป
"การเรียกใช้ Web Config บนเว็บเบราว์เซอร์" บนหน้าที่ 257
7. เลือก **Advanced Settings** จากรายการที่ส่วนบนขวาของหน้าต่าง
8. เลือก **Network Settings > Wired LAN**
9. เลือก **OFF** สำหรับ **IEEE 802.3az**
10. คลิกที่ **Next**
11. คลิกที่ **OK**
12. ถอดสายอีเธอร์เน็ตที่เชื่อมต่อคอมพิวเตอร์และเครื่องพิมพ์ออก
13. ถ้าคุณปิดใช้งาน IEEE 802.3az สำหรับคอมพิวเตอร์ไว้ในขั้นตอนที่ 2 ให้เปิดใช้งาน
14. เชื่อมต่อสายอีเธอร์เน็ตที่คุณถอดออกในขั้นตอนที่ 1 กับคอมพิวเตอร์และเครื่องพิมพ์
ถ้าปัญหายังไม่หายไป แสดงว่าอาจเป็นอุปกรณ์อื่นๆ นอกเหนือจากเครื่องพิมพ์ที่เป็นสาเหตุของปัญหา

เครื่องพิมพ์ไม่สามารถเชื่อมต่อผ่าน USB (Windows)

ให้พิจารณาสาเหตุต่อไปนี้

■ เสียบสาย USB ในเต้าเสียบไฟฟ้าไม่ถูกต้อง

วิธีการแก้ไข

เชื่อมต่อสายเคเบิล USB ไปยังเครื่องพิมพ์และเครื่องคอมพิวเตอร์ให้แน่น

■ มีปัญหากับฮับ USB

วิธีการแก้ไข

ถ้าคุณกำลังใช้ฮับ USB ให้ลองเชื่อมต่อกับเครื่องพิมพ์โดยตรงเข้ากับคอมพิวเตอร์

■ มีปัญหากับสาย USB หรือช่องเสียบ USB

วิธีการแก้ไข

หากระบบไม่รู้จักสาย USB ให้เปลี่ยนพอร์ต หรือเปลี่ยนสาย USB

ไม่สามารถสแกนแม้ว่าได้เชื่อมต่อแล้ว (Windows)

■ การสแกนที่ความละเอียดสูงผ่านเครือข่าย

วิธีการแก้ไข

ลองทำการสแกนที่ความละเอียดต่ำกว่า

ไม่สามารถเริ่มการสแกนจาก Mac OS

ตรวจสอบว่าคอมพิวเตอร์และเครื่องพิมพ์เชื่อมต่ออย่างถูกต้อง

สาเหตุและการแก้ไขปัญหาที่อาจแตกต่างกันไปขึ้นอยู่กับว่าอุปกรณ์ได้เชื่อมต่อกันแล้วหรือไม่

การตรวจสอบสถานะของการเชื่อมต่อ

ใช้ EPSON Status Monitor เพื่อตรวจสอบสถานะของการเชื่อมต่อสำหรับคอมพิวเตอร์และเครื่องพิมพ์

1. เลือก การกำหนดลักษณะของระบบ จากเมนู Apple > เครื่องพิมพ์และสแกนเนอร์ (หรือ พิมพ์และสแกน, พิมพ์และแฟกซ์) และหลังจากนั้น เลือกเครื่องพิมพ์
2. คลิกที่ ตัวเลือกและอุปกรณ์สิ้นเปลือง > โปรแกรมอรรถประโยชน์ > เปิดโปรแกรมอรรถประโยชน์เครื่องพิมพ์
3. คลิกที่ **EPSON Status Monitor**

เมื่อระดับหมึกคงเหลือปรากฏขึ้น แสดงว่าการเชื่อมต่อระหว่างคอมพิวเตอร์และเครื่องพิมพ์สำเร็จแล้ว

ตรวจสอบดังต่อไปนี้กรณีการเชื่อมต่อไม่สำเร็จ

- การเชื่อมต่อผ่านเครือข่ายไม่รู้จักเครื่องพิมพ์
“ไม่สามารถเชื่อมต่อเครือข่าย” บนหน้าที่ 164
- การเชื่อมต่อผ่าน USB ไม่รู้จักเครื่องพิมพ์
“เครื่องพิมพ์ไม่สามารถเชื่อมต่อผ่าน USB (Mac OS)” บนหน้าที่ 153

ตรวจสอบดังต่อไปนี้กรณีการเชื่อมต่อสำเร็จ

- การเชื่อมต่อรู้จักเครื่องพิมพ์ แต่ไม่สามารถทำการสแกน
“ไม่สามารถสแกนแม้ว่าได้เชื่อมต่อแล้ว (Mac OS)” บนหน้าที่ 168

ไม่สามารถเชื่อมต่อเครือข่าย

ปัญหาอาจเป็นประเด็นหนึ่งประเด็นใดต่อไปนี้

■ มีบางสิ่งไม่ถูกต้องเกี่ยวกับอุปกรณ์เครือข่ายสำหรับการเชื่อมต่อ Wi-Fi

วิธีการแก้ไข

ปิดอุปกรณ์ที่คุณต้องการเชื่อมต่อเข้ากับคอมพิวเตอร์ รอประมาณ 10 วินาที จากนั้นเปิดอุปกรณ์อีกครั้งตามลำดับต่อไปนี้; เราเตอร์ระบบไร้สาย คอมพิวเตอร์หรืออุปกรณ์สมาร์ต จากนั้นเป็นเครื่องพิมพ์ ย้าย

เครื่องพิมพ์และคอมพิวเตอร์หรืออุปกรณ์สมาร์ทให้ใกล้กับเราเตอร์ระบบไร้สายเพื่อช่วยให้การสื่อสารทางคลื่นวิทยุดีขึ้น จากนั้นลองทำการตั้งค่าเครือข่ายอีกครั้ง

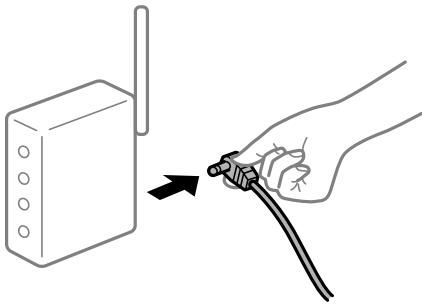

อุปกรณ์ไม่สามารถรับสัญญาณจากเราเตอร์ไร้สายเนื่องจากอยู่ห่างกันเกินไป

วิธีการแก้ไข

หลังจากย้ายคอมพิวเตอร์หรืออุปกรณ์สมาร์ทและเครื่องพิมพ์ให้ใกล้กับเราเตอร์ไร้สายมากขึ้น ให้ปิดเราเตอร์ไร้สาย จากนั้นเปิดใหม่

เมื่อเปลี่ยนเราเตอร์ไร้สาย การตั้งค่าจะไม่ตรงกับเราเตอร์ใหม่

วิธีการแก้ไข

ทำการตั้งค่าการเชื่อมต่ออีกครั้งเพื่อให้ตรงกับเราเตอร์ไร้สายใหม่

➔ “เมื่อเปลี่ยนเราเตอร์ไร้สาย” บนหน้าที่ 227

ค่า SSID ที่เชื่อมต่อจากคอมพิวเตอร์หรืออุปกรณ์สมาร์ทและคอมพิวเตอร์จะต่างกัน

วิธีการแก้ไข

เมื่อคุณใช้เราเตอร์ไร้สายหลายตัวพร้อมกัน หรือเราเตอร์ไร้สายมี SSID หลายค่า และอุปกรณ์เชื่อมต่ออยู่กับหลาย SSID คุณจะไม่สามารถเชื่อมต่อกับเราเตอร์ไร้สาย

เชื่อมต่อเครื่องพิมพ์หรืออุปกรณ์สมาร์ทเข้ากับ SSID เดียวกับของเครื่องพิมพ์

❑ ตัวอย่างของการเชื่อมต่อกับ SSID ที่แตกต่างกัน

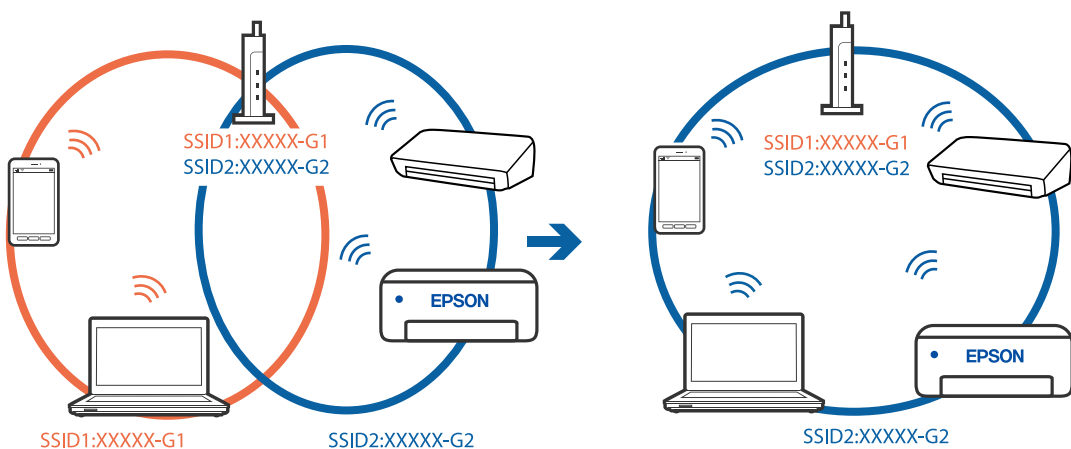

- ❑ ตัวอย่างของการเชื่อมต่อกับ SSID กับช่วงความถี่แตกต่างกัน

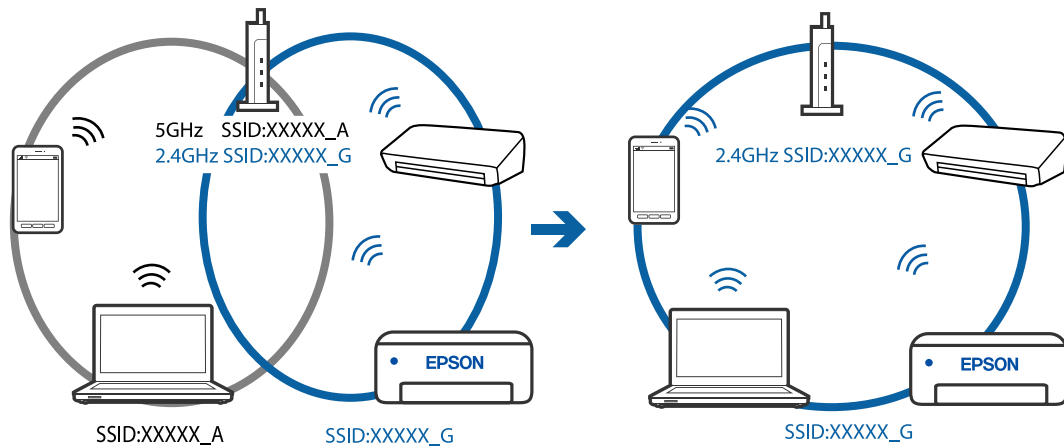

■ ตัวแยกความเป็นส่วนตัวบนเราเตอร์ไร้สายพร้อมใช้งาน

วิธีการแก้ไข

เราเตอร์ไร้สายส่วนใหญ่มีฟังก์ชันตัวแยกความเป็นส่วนตัวที่จะบล็อกการสื่อสารระหว่างอุปกรณ์ภายใน SSID เดียวกัน หากคุณไม่สามารถสื่อสารระหว่างเครื่องพิมพ์และคอมพิวเตอร์หรืออุปกรณ์สมาร์ท แม้ว่าอุปกรณ์เหล่านั้นเชื่อมต่อเข้ากับเครือข่ายเดียวกันก็ตาม ให้ปิดทำงานตัวแยกความเป็นส่วนตัวบนเราเตอร์ระบบไร้สาย ดูรายละเอียดในเอกสารคู่มือที่ให้มาพร้อมกับเราเตอร์ระบบไร้สาย

■ กำหนดที่อยู่ IP ไม่ถูกต้อง

วิธีการแก้ไข

หากที่อยู่ IP ถูกกำหนดให้กับเครื่องพิมพ์เป็น 169.254.XXX.XXX และชั้นเน็ตมาस्कคือ 255.255.0.0 แสดงว่าที่อยู่ IP อาจถูกกำหนดอย่างไม่ถูกต้อง

เลือก การตั้งค่า > การตั้งค่าทั่วไป > การตั้งค่าเครือข่าย > ขั้นสูง บนแผงควบคุมของเครื่องพิมพ์ จากนั้นเลือกที่อยู่ IP และชั้นเน็ตมาस्कที่กำหนดให้กับเครื่องพิมพ์

รีเซ็ตเราเตอร์ไร้สาย หรือรีเซ็ตการตั้งค่าเครือข่ายสำหรับเครื่องพิมพ์

■ มีปัญหาเกี่ยวกับการตั้งค่าเครือข่ายบนคอมพิวเตอร์

วิธีการแก้ไข

ลองเชื่อมต่อเข้าเว็บไซต์ใด ๆ จากคอมพิวเตอร์ของคุณเพื่อให้มั่นใจว่าการตั้งค่าเครือข่ายของคอมพิวเตอร์ของคุณถูกต้อง หาก你不能เข้าถึงเว็บไซต์ใด ๆ ได้ แสดงว่ามีปัญหาที่คอมพิวเตอร์

ตรวจสอบการเชื่อมต่อเครือข่ายของคอมพิวเตอร์ ดูรายละเอียดในเอกสารคู่มือที่ให้มาพร้อมกับคอมพิวเตอร์

■ อุปกรณ์ที่เชื่อมต่อกับพอร์ต USB 3.0 จะทำให้เกิดการรบกวนความถี่วิทยุ

วิธีการแก้ไข

เมื่อคุณเชื่อมต่ออุปกรณ์กับพอร์ต USB 3.0 บนเครื่อง Mac มีการรบกวนความถี่วิทยุเกิดขึ้น ลองดังต่อไปนี้ หากไม่สามารถเชื่อมต่อ LAN ระบบไร้สาย (Wi-Fi) หรือหากการทำงานไม่เสถียร

- ❑ วางอุปกรณ์ที่เชื่อมต่อกับพอร์ต USB 3.0 ให้ห่างจากคอมพิวเตอร์

เครื่องพิมพ์เชื่อมต่ออยู่กับอีเธอร์เน็ตโดยใช้อุปกรณ์ที่รองรับมาตรฐาน IEEE 802.3az (อีเธอร์เน็ตแบบประหยัดพลังงาน)

วิธีการแก้ไข

เมื่อคุณเชื่อมต่อเครื่องพิมพ์ผ่านอีเธอร์เน็ตโดยใช้อุปกรณ์ที่สนับสนุนมาตรฐาน IEEE 802.3az (อีเธอร์เน็ตแบบประหยัดพลังงาน) ปัญหาต่อไปนี้อาจเกิดขึ้นโดยขึ้นอยู่กับฮับหรือเราเตอร์ที่คุณใช้

- การเชื่อมต่อไม่เสถียร เครื่องพิมพ์เชื่อมต่อและถูกตัดการเชื่อมต่อสลับไปมาเรื่อยๆ
- ไม่สามารถเชื่อมต่อกับเครื่องพิมพ์
- ความเร็วการสื่อสารช้าลง

ทำตามขั้นตอนด้านล่างเพื่อปิดใช้งาน IEEE 802.3az สำหรับเครื่องพิมพ์ จากนั้นเชื่อมต่อใหม่

1. ถอดสายอีเธอร์เน็ตที่เชื่อมต่อคอมพิวเตอร์และเครื่องพิมพ์ออก
2. หาก IEEE 802.3az สำหรับคอมพิวเตอร์ถูกเปิดใช้งานไว้ ให้ปิดใช้งานดูรายละเอียดในเอกสารคู่มือที่ให้มาพร้อมกับคอมพิวเตอร์
3. ทำการเชื่อมต่อคอมพิวเตอร์และเครื่องพิมพ์ด้วยสายอีเธอร์เน็ตโดยตรง
4. จากเครื่องพิมพ์ พิมพ์รายงานการเชื่อมต่อเครือข่ายออกมา
["การพิมพ์รายงานการเชื่อมต่อเครือข่าย" บนหน้าที่ 238](#)
5. ตรวจสอบที่อยู่ IP ของเครื่องพิมพ์จากรายงานการเชื่อมต่อเครือข่าย
6. จากคอมพิวเตอร์ เข้าไปที่ Web Config
เริ่มต้นใช้งานเว็บเบราว์เซอร์ จากนั้นป้อนที่อยู่ IP ของเครื่องพิมพ์เข้าไป
["การเรียกใช้ Web Config บนเว็บเบราว์เซอร์" บนหน้าที่ 257](#)
7. เลือก **Advanced Settings** จากรายการที่ส่วนบนขวาของหน้าต่าง
8. เลือก **Network Settings > Wired LAN**
9. เลือก **OFF** สำหรับ **IEEE 802.3az**
10. คลิกที่ **Next**
11. คลิกที่ **OK**
12. ถอดสายอีเธอร์เน็ตที่เชื่อมต่อคอมพิวเตอร์และเครื่องพิมพ์ออก
13. ถ้าคุณปิดใช้งาน IEEE 802.3az สำหรับคอมพิวเตอร์ไว้ในขั้นตอนที่ 2 ให้เปิดใช้งาน
14. เชื่อมต่อสายอีเธอร์เน็ตที่คุณถอดออกในขั้นตอนที่ 1 กับคอมพิวเตอร์และเครื่องพิมพ์
ถ้าปัญหายังไม่หายไป แสดงว่าอาจเป็นอุปกรณ์อื่นๆ นอกเหนือจากเครื่องพิมพ์ที่เป็นสาเหตุของปัญหา

เครื่องพิมพ์ไม่สามารถเชื่อมต่อผ่าน USB (Mac OS)

ให้พิจารณาสาเหตุต่อไปนี้

■ เสียบสาย USB ในเต้าเสียบไฟฟ้าไม่ถูกต้อง

วิธีการแก้ไข

เชื่อมต่อสายเคเบิล USB ไปยังเครื่องพิมพ์และเครื่องคอมพิวเตอร์ให้แน่น

■ มีปัญหากับฮับ USB

วิธีการแก้ไข

ถ้าคุณกำลังใช้ฮับ USB ให้ลองเชื่อมต่อกับเครื่องพิมพ์โดยตรงเข้ากับคอมพิวเตอร์

■ มีปัญหากับสาย USB หรือช่องเสียบ USB

วิธีการแก้ไข

หากระบบไม่รู้จักสาย USB ให้เปลี่ยนพอร์ต หรือเปลี่ยนสาย USB

ไม่สามารถสแกนแม้ว่าได้เชื่อมต่อแล้ว (Mac OS)

■ การสแกนที่ความละเอียดสูงผ่านเครือข่าย

วิธีการแก้ไข

ลองทำการสแกนที่ความละเอียดต่ำกว่า

ไม่สามารถเริ่มการสแกนจากอุปกรณ์สมาร์ท

ตรวจสอบว่าอุปกรณ์สมาร์ทและเครื่องพิมพ์เชื่อมต่ออย่างถูกต้อง

สาเหตุและการแก้ไขปัญหานี้อาจแตกต่างกันไปขึ้นอยู่กับว่าอุปกรณ์ได้เชื่อมต่อกันแล้วหรือไม่

ตรวจสอบการเชื่อมต่อกับอุปกรณ์สมาร์ท

ใช้แอป Epson Smart Panel เพื่อตรวจสอบการเชื่อมต่อระหว่างอุปกรณ์สมาร์ทและเครื่องพิมพ์

เปิด Epson Smart Panel ถ้าคุณไม่สามารถเชื่อมต่อกับเครื่องพิมพ์ ให้แตะ [+] ที่ด้านบนของหน้าจอเพื่อรีเซ็ต

ถ้าคุณไม่สามารถใช้ Epson Smart Panel ให้ดูที่ลิงก์ข้างล่าง

<http://epson.sn>

ไม่สามารถเชื่อมต่อเครือข่าย

ปัญหาอาจเป็นประเด็นหนึ่งประเด็นใดต่อไปนี้

■ มีบางสิ่งไม่ถูกต้องเกี่ยวกับอุปกรณ์เครือข่ายสำหรับการเชื่อมต่อ Wi-Fi

วิธีการแก้ไข

ปิดอุปกรณ์ที่คุณต้องการเชื่อมต่อเข้ากับคอมพิวเตอร์ รอประมาณ 10 วินาที จากนั้นเปิดอุปกรณ์อีกครั้งตามลำดับต่อไปนี้; เราเตอร์ระบบไร้สาย คอมพิวเตอร์หรืออุปกรณ์สมาร์ท จากนั้นเป็นเครื่องพิมพ์ ย้าย

เครื่องพิมพ์และคอมพิวเตอร์หรืออุปกรณ์สมาร์ตให้ใกล้กับเราเตอร์ระบบไร้สายเพื่อช่วยให้การสื่อสารทางคลื่นวิทยุดีขึ้น จากนั้นลองทำการตั้งค่าเครื่องช่วยอีกครั้ง

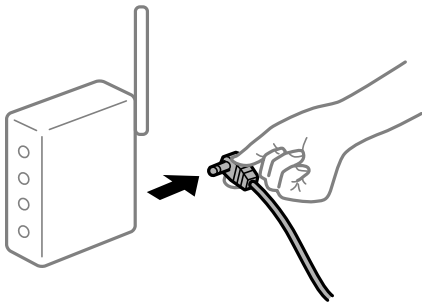

อุปกรณ์ไม่สามารถรับสัญญาณจากเราเตอร์ไร้สายเนื่องจากอยู่ห่างกันเกินไป

วิธีการแก้ไข

หลังจากย้ายคอมพิวเตอร์หรืออุปกรณ์สมาร์ตและเครื่องพิมพ์ให้ใกล้กับเราเตอร์ไร้สายมากขึ้น ให้ปิดเราเตอร์ไร้สาย จากนั้นเปิดใหม่

เมื่อเปลี่ยนเราเตอร์ไร้สาย การตั้งค่าจะไม่ตรงกับเราเตอร์ใหม่

วิธีการแก้ไข

ทำการตั้งค่าการเชื่อมต่ออีกครั้งเพื่อให้ตรงกับเราเตอร์ไร้สายใหม่

➔ “เมื่อเปลี่ยนเราเตอร์ไร้สาย” บนหน้าที่ 227

ค่า SSID ที่เชื่อมต่อจากคอมพิวเตอร์หรืออุปกรณ์สมาร์ตและคอมพิวเตอร์จะต่างกัน

วิธีการแก้ไข

เมื่อคุณใช้เราเตอร์ไร้สายหลายตัวพร้อมกัน หรือเราเตอร์ไร้สายมี SSID หลายค่า และอุปกรณ์เชื่อมต่ออยู่กับหลาย SSID คุณจะไม่สามารถเชื่อมต่อกับเราเตอร์ไร้สาย

เชื่อมต่อเครื่องพิมพ์หรืออุปกรณ์สมาร์ตเข้ากับ SSID เดียวกับของเครื่องพิมพ์

❑ ตัวอย่างของการเชื่อมต่อกับ SSID ที่แตกต่างกัน

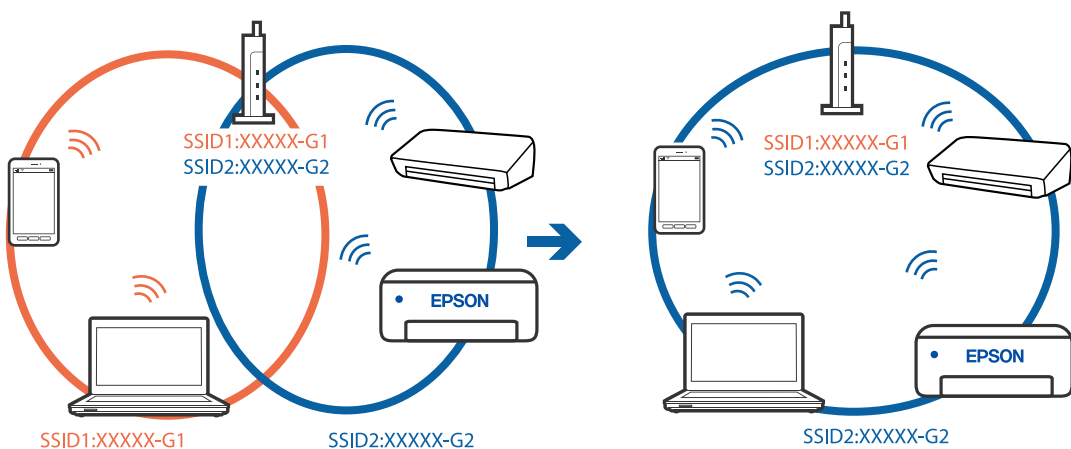

- ❑ ตัวอย่างของการเชื่อมต่อกับ SSID กับช่วงความถี่แตกต่างกัน

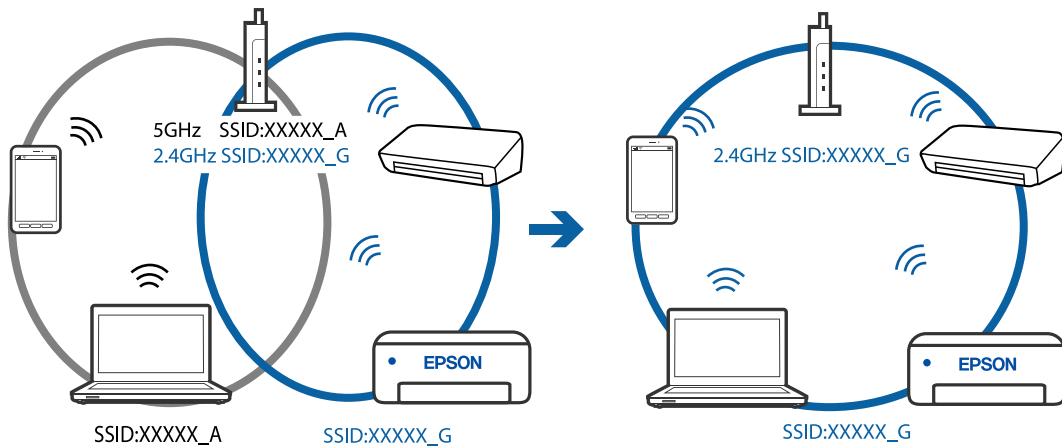

▼ ตัวอย่างการเป็นส่วนตัวบนเราเตอร์ไร้สายพร้อมใช้งาน

วิธีการแก้ไข

เราเตอร์ไร้สายส่วนใหญ่มีฟังก์ชันตัวอย่างการเป็นส่วนตัวที่จะบล็อกการสื่อสารระหว่างอุปกรณ์ภายใน SSID เดียวกัน หากคุณไม่สามารถสื่อสารระหว่างเครื่องพิมพ์และคอมพิวเตอร์หรืออุปกรณ์สมาร์ท แม้ว่าอุปกรณ์เหล่านั้นเชื่อมต่อเข้ากับเครือข่ายเดียวกันก็ตาม ให้ปิดทำงานตัวอย่างการเป็นส่วนตัวบนเราเตอร์ระบบไร้สาย ดูรายละเอียดในเอกสารคู่มือที่ให้มาพร้อมกับเราเตอร์ระบบไร้สาย

▼ กำหนดที่อยู่ IP ไม่ถูกต้อง

วิธีการแก้ไข

หากที่อยู่ IP ถูกกำหนดให้กับเครื่องพิมพ์เป็น 169.254.XXX.XXX และชั้นเน็ตมาส์คคือ 255.255.0.0 แสดงว่าที่อยู่ IP อาจถูกกำหนดอย่างไม่ถูกต้อง

เลือก การตั้งค่า > การตั้งค่าทั่วไป > การตั้งค่าเครือข่าย > ขั้นสูง บนแผงควบคุมของเครื่องพิมพ์ จากนั้นเลือกที่อยู่ IP และชั้นเน็ตมาส์คที่กำหนดให้กับเครื่องพิมพ์

รีเซ็ตเราเตอร์ไร้สาย หรือรีเซ็ตการตั้งค่าเครือข่ายสำหรับเครื่องพิมพ์

▼ มีปัญหาเกี่ยวกับการตั้งค่าเครือข่ายบนอุปกรณ์สมาร์ท

วิธีการแก้ไข

ลองเชื่อมต่อเข้าเว็บไซต์ใด ๆ จากอุปกรณ์สมาร์ทของคุณเพื่อให้มั่นใจว่าการตั้งค่าเครือข่ายของอุปกรณ์สมาร์ทของคุณถูกต้อง หากคุณไม่สามารถเข้าถึงเว็บไซต์ใด ๆ ได้ แสดงว่ามีปัญหาที่อุปกรณ์สมาร์ท

ตรวจสอบการเชื่อมต่อเครือข่ายของคอมพิวเตอร์ ดูรายละเอียดได้จากเอกสารที่ให้มาเกี่ยวกับอุปกรณ์สมาร์ทของคุณ

ไม่สามารถส่งหรือรับแฟกซ์ได้

ไม่สามารถส่งหรือรับแฟกซ์ได้

ให้พิจารณาสาเหตุต่อไปนี้

■ มีปัญหาบางอย่างกับปลั๊กเสียบที่ผนังของเครื่องโทรศัพท์

วิธีการแก้ไข

ตรวจสอบว่าปลั๊กเสียบที่ผนังของเครื่องโทรศัพท์ว่ายังทำงานหรือไม่โดยการเชื่อมต่อเข้ากับเครื่องโทรศัพท์ แล้วทำการทดสอบ ถ้าคุณไม่สามารถทำการรับสายโทรเข้าได้ ให้ติดต่อกับบริษัทให้บริการสื่อสารของคุณ

■ มีปัญหาบางอย่างในการเชื่อมต่อกับสายโทรศัพท์

วิธีการแก้ไข

เลือก การตั้งค่า > การตั้งค่าทั่วไป > การตั้งค่าแฟกซ์ > ตรวจสอบการเชื่อมต่อแฟกซ์ บนแผงควบคุมเพื่อรันรายการการตรวจสอบการเชื่อมต่อของแฟกซ์ ลองวิธีการแก้ไขที่พิมพ์ไว้ในรายการ

■ มีข้อผิดพลาดของการสื่อสารเกิดขึ้น

วิธีการแก้ไข

เลือกที่ **ช้า(9,600bps)** ใน การตั้งค่า > การตั้งค่าทั่วไป > การตั้งค่าแฟกซ์ > การตั้งค่าพื้นฐาน > ความเร็วในการแฟกซ์ จากแผงควบคุม

■ เชื่อมต่ออยู่กับสายโทรศัพท์แบบ DSL โดยไม่มีตัวกรอง DSL

วิธีการแก้ไข

ในการเชื่อมต่อกับสายโทรศัพท์แบบ DSL คุณจำเป็นต้องใช้โมเด็ม DSL ที่ติดตั้งมาพร้อมกับตัวกรองสัญญาณ DSL แบบในตัว หรือติดตั้งตัวกรอง DSL เข้ากับสายโทรศัพท์ ติดต่อกับผู้ให้บริการ DSL ของคุณ
["การเชื่อมต่อเข้ากับ DSL หรือ ISDN" บนหน้าที่ 293](#)

■ มีปัญหาบางอย่างในตัวกรอง DSL เมื่อคุณเชื่อมต่อกับสายโทรศัพท์ DSL

วิธีการแก้ไข

ถ้าคุณไม่สามารถส่งหรือรับแฟกซ์ ให้ทำการเชื่อมต่อเครื่องพิมพ์โดยตรงไปยังปลั๊กเสียบโทรศัพท์ที่ผนังเพื่อดูว่าเครื่องพิมพ์สามารถส่งแฟกซ์ได้หรือไม่ ถ้าสามารถทำงานได้ ปัญหานี้อาจเกิดจากตัวกรอง DSL ติดต่อกับผู้ให้บริการ DSL ของคุณ

■ ไม่สามารถส่งแฟกซ์ได้

ให้พิจารณาสาเหตุต่อไปนี้

■ สายการเชื่อมต่อถูกตั้งค่าเป็น PSTN ในสถานที่ที่ใช้ตู้สาขาโทรศัพท์ (PBX)

วิธีการแก้ไข

เลือกที่ **PBX** ใน การตั้งค่า > การตั้งค่าทั่วไป > การตั้งค่าแฟกซ์ > การตั้งค่าพื้นฐาน > ประเภทสาย จากแผงควบคุม

■ การส่งแฟกซ์โดยไม่ได้ป้อนรหัสการเข้าถึงในสภาพแวดล้อมที่ติดตั้ง PBX

วิธีการแก้ไข

ถ้าระบบโทรศัพท์ของคุณต้องใช้รหัสการเข้าถึงเพื่อให้สามารถโทรออกภายนอกได้ ให้ลงทะเบียนรหัสการเข้าใช้ไปยังเครื่องพิมพ์ และกดป้อนเครื่องหมาย # (รหัสต่อ) ที่ก่อนหน้าของหมายเลขโทรสารเมื่อทำการส่ง

■ ไม่ได้ลงทะเบียนข้อมูลของชื่อหัวกระดาษสำหรับแฟกซ์ขาออก

วิธีการแก้ไข

เลือก การตั้งค่า > การตั้งค่าทั่วไป > การตั้งค่าแฟกซ์ > การตั้งค่าพื้นฐาน > หัวกระดาษ แล้วตั้งค่าข้อมูลของชื่อหัวกระดาษ เครื่องแฟกซ์บางรุ่นจะปฏิเสธแฟกซ์เข้าโดยอัตโนมัติสำหรับแฟกซ์ที่ไม่มีข้อมูลของชื่อหัวกระดาษ

■ ใอดีผู้โทรของคุณถูกล็อก

วิธีการแก้ไข

ติดต่อบริษัทบริการสื่อสารเพื่อปลดล็อกใอดีผู้โทรของคุณ โทรศัพท์บางรุ่นหรือเครื่องแฟกซ์บางรุ่นจะปฏิเสธการโทรที่ไม่ทราบการบ่งชี้ตัวตนโดยอัตโนมัติ

■ หมายเลขแฟกซ์ของผู้รับไม่ถูกต้อง

วิธีการแก้ไข

ตรวจสอบว่าหมายเลขแฟกซ์ของผู้รับได้ลงทะเบียนไว้ในรายชื่อผู้ติดต่อของคุณหรือคุณได้ป้อนโดยตรงผ่านแป้นกดอย่างถูกต้องหรือไม่ หรือ ตรวจสอบกับผู้รับว่าหมายเลขแฟกซ์ถูกต้องหรือไม่

■ เครื่องแฟกซ์ของผู้รับไม่พร้อมรับแฟกซ์

วิธีการแก้ไข

สอบถามผู้รับว่าเครื่องแฟกซ์ของผู้รับพร้อมในการรับแฟกซ์หรือไม่

■ ข้อมูลที่จะส่งมีขนาดใหญ่เกินไป

วิธีการแก้ไข

คุณสามารถส่งแฟกซ์ที่มีขนาดข้อมูลเล็กลงโดยใช้วิธีใดวิธีหนึ่งดังต่อไปนี้

- เมื่อคุณส่งแฟกซ์เป็นสีขาวดำ ให้เปิดใช้งาน ส่งโดยตรง ใน แฟกซ์ > การตั้งค่าแฟกซ์ > การตั้งค่าการส่งแฟกซ์
 - “การส่งหลายหน้าของเอกสารแบบสีเดียว (ส่งโดยตรง)” บนหน้าที่ 92
- การใช้โทรศัพท์ที่เชื่อมต่อ
 - “การส่งแฟกซ์ที่โทรออกจากอุปกรณ์โทรศัพท์ภายนอก” บนหน้าที่ 92
- การแยกต้นฉบับ

■ ไม่สามารถรับแฟกซ์ได้

ให้พิจารณาสาเหตุต่อไปนี้

■ การสมัครใช้บริการโอนสายการโทร

วิธีการแก้ไข

หากคุณได้สมัครสมาชิกกับบริการโอนสายการโทรแล้ว เครื่องพิมพ์อาจจะไม่สามารถได้รับแฟกซ์ได้ ติดต่อผู้ให้บริการ

โหมดการรับ ถูกตั้งค่าไปที่ กำหนดเอง ขณะที่อุปกรณ์โทรศัพท์ภายนอกเชื่อมต่อกับเครื่องพิมพ์

วิธีการแก้ไข

ถ้าอุปกรณ์โทรศัพท์ภายนอกเชื่อมต่อกับเครื่องพิมพ์เพื่อใช้สายร่วมระหว่างโทรศัพท์และเครื่องพิมพ์ ให้เลือก การตั้งค่า > การตั้งค่าทั่วไป > การตั้งค่าแฟกซ์ > การตั้งค่าพื้นฐาน จากนั้นตั้งค่า โหมดการรับ เป็น อัตโนมัติ

หน่วยความจำที่ใช้ได้ของกล่องขาเข้าไม่เพียงพอ

วิธีการแก้ไข

มีการบันทึกเอกสารที่ได้รับ 100 ฉบับไว้ในกล่องขาเข้า ลบเอกสารที่ไม่จำเป็น

คอมพิวเตอร์ที่จะบันทึกแฟกซ์ขาเข้าไม่ได้เปิดเครื่อง

วิธีการแก้ไข

เมื่อคุณได้ตั้งค่าให้บันทึกแฟกซ์ขาเข้าไปยังคอมพิวเตอร์ ให้เปิดเครื่องคอมพิวเตอร์ แฟกซ์ขาเข้าจะถูกลบเมื่อได้บันทึกไปยังคอมพิวเตอร์แล้ว

ลงทะเบียนหมายเลขแฟกซ์ของผู้ส่งถูกลบทะเบียนไว้ใน รายการหมายเลข ที่ปฏิเสธ

วิธีการแก้ไข

ตรวจสอบว่าหมายเลขแฟกซ์ของผู้ส่งสามารถลบได้จาก รายการหมายเลข ที่ปฏิเสธ ก่อนทำการลบ ลบจาก การตั้งค่า > การตั้งค่าทั่วไป > การตั้งค่าแฟกซ์ > การตั้งค่าพื้นฐาน > การปฏิเสธแฟกซ์ > แก้ไขรายการหมายเลขที่ปฏิเสธ หรือปิดใช้งาน รายการหมายเลข ที่ปฏิเสธ ใน การตั้งค่า > การตั้งค่าทั่วไป > การตั้งค่าแฟกซ์ > การตั้งค่าพื้นฐาน > การปฏิเสธแฟกซ์ > การปฏิเสธแฟกซ์ แฟกซ์ที่ส่งจากหมายเลขที่ไม่ได้ลงทะเบียนในรายการนี้ถูกลบเมื่อการตั้งค่านี้ถูกเปิดใช้งาน

ไม่ได้ลงทะเบียนหมายเลขแฟกซ์ของผู้ส่งในรายการผู้ติดต่อ

วิธีการแก้ไข

ลงทะเบียนหมายเลขแฟกซ์ของผู้ส่งในรายการผู้ติดต่อ หรือปิดใช้งาน รายชื่อผู้ติดต่อที่ไม่ได้ลงทะเบียนใน การตั้งค่า > การตั้งค่าทั่วไป > การตั้งค่าแฟกซ์ > การตั้งค่าพื้นฐาน > การปฏิเสธแฟกซ์ > การปฏิเสธแฟกซ์ แฟกซ์ที่ส่งจากหมายเลขที่ไม่ได้ลงทะเบียนในรายการนี้ถูกลบ

ผู้ส่งได้ส่งแฟกซ์โดยไม่มีข้อมูลหัวเรื่อง

วิธีการแก้ไข

ตรวจสอบกับผู้ส่งว่าได้กำหนดค่าข้อมูลหัวเรื่องที่เครื่องแฟกซ์ของผู้ส่งหรือไม่ หรือปิดใช้งาน หัวกระดาษ แฟกซ์ว่างเปล่า ถูกลบ ใน การตั้งค่า > การตั้งค่าทั่วไป > การตั้งค่าแฟกซ์ > การตั้งค่าพื้นฐาน > การปฏิเสธแฟกซ์ > การปฏิเสธแฟกซ์ แฟกซ์ที่ไม่มีข้อมูลหัวเรื่องถูกลบเมื่อการตั้งค่านี้ถูกเปิดใช้งาน

ไม่สามารถส่งแฟกซ์ไปยังผู้รับที่เฉพาะได้

การตั้งค่า ความเร็วในการแฟกซ์ ที่ลงทะเบียนไว้ในรายชื่อผู้ติดต่อไม่ถูกต้อง

วิธีการแก้ไข

เลือกผู้รับจากรายชื่อผู้ติดต่อ แล้วคลิก แก้ไข > ความเร็วในการแฟกซ์ > ช้า(9,600bps)

ไม่สามารถส่งแฟกซ์ในเวลาที่เราจะรับ

วันที่และเวลาของเครื่องพิมพ์ไม่ถูกต้อง

วิธีการแก้ไข

เลือก การตั้งค่า > การตั้งค่าทั่วไป > การตั้งค่าพื้นฐาน > การตั้งค่าวันที่/เวลา จากนั้นตั้งค่าวันที่และเวลาที่ถูกต้อง

แฟกซ์ถูกส่งออกไปที่ขนาดผิด

ให้พิจารณาสาเหตุต่อไปนี้

วางต้นฉบับไม่ถูกต้อง

วิธีการแก้ไข

- ตรวจสอบให้แน่ใจว่าวางต้นฉบับถูกต้องตามเครื่องหมายการจัดวาง
- ถ้าขอบของเอกสารที่สแกนขาดไป ให้เลื่อนต้นฉบับห่างจากมุมของกระจกสแกนเนอร์ออกมาเล็กน้อย คุณสามารถสแกนพื้นที่ภายในประมาณ 1.5 มม. (0.06 นิ้ว) จากขอบของกระจกสำหรับตัวสแกน

➔ "การวางต้นฉบับ" บนหน้าที่ 34

มีฝุ่นหรือสิ่งสกปรกบนต้นฉบับหรือกระจกสำหรับตัวสแกน

วิธีการแก้ไข

ขจัดฝุ่นหรือสิ่งสกปรกที่ติดแน่นกับต้นฉบับ และทำความสะอาดกระจกสำหรับตัวสแกน

➔ "การทำความสะอาด กระจกสำหรับตัวสแกน" บนหน้าที่ 118

แฟกซ์รับเข้าไม่ถูกพิมพ์

ให้พิจารณาสาเหตุต่อไปนี้

ข้อผิดพลาดเกิดขึ้นบนเครื่องพิมพ์ เช่น กระดาษติด

วิธีการแก้ไข

ล้างข้อผิดพลาดของเครื่องพิมพ์ จากนั้นขอให้ผู้ส่งส่งแฟกซ์ใหม่

การพิมพ์แฟกซ์ขาเข้าถูกปิดทำงานภายใต้การตั้งค่าปัจจุบัน

วิธีการแก้ไข

ถ้า บันทึกไปยังคอมพิวเตอร์ ถูกตั้งค่าไปที่ ไซ ให้เปลี่ยนการตั้งค่าไปที่ ไซ และพิมพ์ หรือปิดใช้งาน บันทึกไปยังกล่องขาเข้า และ บันทึกไปยังคอมพิวเตอร์ เพื่ออนุญาตการพิมพ์

คุณสามารถค้นพบ บันทึกไปยังกล่องขาเข้า และ บันทึกไปยังคอมพิวเตอร์ ใน การตั้งค่า > การตั้งค่าทั่วไป > การตั้งค่าแฟกซ์ > การตั้งค่าการรับ > ผลลัพธ์การแฟกซ์

ไม่สามารถส่งหรือรับแฟกซ์ได้ (Windows)

ตรวจสอบว่าคอมพิวเตอร์และเครื่องพิมพ์เชื่อมต่ออย่างถูกต้อง สาเหตุและการแก้ไขปัญหานี้ อาจแตกต่างกันไปขึ้นอยู่กับว่าอุปกรณ์ใดเชื่อมต่อกันแล้วหรือไม่

การตรวจสอบสถานะของการเชื่อมต่อ

ใช้ Epson Printer Connection Checker เพื่อตรวจสอบสถานะของการเชื่อมต่อสำหรับคอมพิวเตอร์และเครื่องพิมพ์ คุณอาจแก้ไขปัญหาได้โดยขึ้นอยู่กับผลของการตรวจสอบ

1. ดับเบิลคลิกที่ไอคอน **Epson Printer Connection Checker** บนหน้าเดสก์ทอป

Epson Printer Connection Checker เริ่มทำงาน

ถ้าไม่มีไอคอนบนหน้าเดสก์ทอป ให้ทำตามวิธีด้านล่างเพื่อเริ่ม Epson Printer Connection Checker

Windows 10

คลิกที่ปุ่มเริ่มต้น และหลังจากนั้นเลือก **Epson Software > Epson Printer Connection Checker**

Windows 8.1/Windows 8

ป้อนชื่อแอปพลิเคชันเข้าไปในช่องค้นหา และหลังจากนั้นเลือกไอคอนที่แสดงออกมา

Windows 7

คลิกที่ปุ่มเริ่มต้น และหลังจากนั้นเลือก **โปรแกรมทั้งหมด > Epson Software > Epson Printer Connection Checker**

2. ปฏิบัติตามคำแนะนำที่แสดงบนหน้าจอเพื่อตรวจสอบ

หมายเหตุ:

ถ้าชื่อเครื่องพิมพ์ไม่ปรากฏขึ้น ให้ติดตั้งไดรเวอร์เครื่องพิมพ์ Epson ของแท้

"การตรวจสอบว่าไดรเวอร์เครื่องพิมพ์ Epson ของแท้ได้ติดตั้งไว้ — Windows" บนหน้าที่ 127

เมื่อคุณระบุปัญหาได้แล้ว ให้ปฏิบัติตามแนวทางแก้ไขปัญหาที่แสดงบนหน้าจอ

ถ้าคุณไม่สามารถแก้ไขปัญหาได้ ให้ตรวจสอบดังต่อไปนี้ตามสถานการณ์ของคุณ

การเชื่อมต่อผ่านเครือข่ายไม่รู้จักเครื่องพิมพ์

["ไม่สามารถเชื่อมต่อเครือข่าย" บนหน้าที่ 143](#)

การเชื่อมต่อผ่าน USB ไม่รู้จักเครื่องพิมพ์

["เครื่องพิมพ์ไม่สามารถเชื่อมต่อผ่าน USB \(Windows\)" บนหน้าที่ 146](#)

การเชื่อมต่อรู้จักเครื่องพิมพ์ แต่ไม่สามารถทำการพิมพ์

["ไม่สามารถพิมพ์แม้ว่าได้เชื่อมต่อแล้ว \(Windows\)" บนหน้าที่ 146](#)

ไม่สามารถเชื่อมต่อเครือข่าย

ปัญหาอาจเป็นประเด็นหนึ่งประเด็นใดต่อไปนี้

■ มีบางสิ่งไม่ถูกต้องเกี่ยวกับอุปกรณ์เครือข่ายสำหรับการเชื่อมต่อ Wi-Fi

วิธีการแก้ไข

ปิดอุปกรณ์ที่คุณต้องการเชื่อมต่อเข้ากับคอมพิวเตอร์ รอประมาณ 10 วินาที จากนั้นเปิดอุปกรณ์อีกครั้งตามลำดับต่อไปนี้; เราเตอร์ระบบไร้สาย คอมพิวเตอร์หรืออุปกรณ์สมาร์ต จากนั้นเป็นเครื่องพิมพ์ ย้าย

เครื่องพิมพ์และคอมพิวเตอร์หรืออุปกรณ์สมาร์ตให้ใกล้กับเราเตอร์ระบบไร้สายเพื่อช่วยให้การสื่อสารทางคลื่นวิทยุดีขึ้น จากนั้นลองทำการตั้งค่าเครือข่ายอีกครั้ง

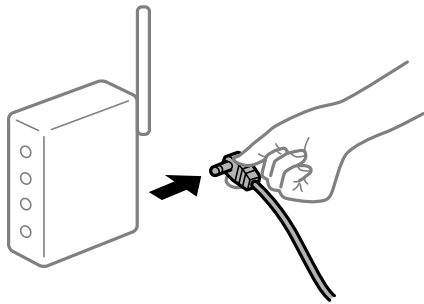

อุปกรณ์ไม่สามารถรับสัญญาณจากเราเตอร์ไร้สายเนื่องจากอยู่ห่างกันเกินไป

วิธีการแก้ไข

หลังจากย้ายคอมพิวเตอร์หรืออุปกรณ์สมาร์ตและเครื่องพิมพ์ให้ใกล้กับเราเตอร์ไร้สายมากขึ้น ให้ปิดเราเตอร์ไร้สาย จากนั้นเปิดใหม่

เมื่อเปลี่ยนเราเตอร์ไร้สาย การตั้งค่าจะไม่ตรงกับเราเตอร์ใหม่

วิธีการแก้ไข

ทำการตั้งค่าการเชื่อมต่ออีกครั้งเพื่อให้ตรงกับเราเตอร์ไร้สายใหม่

➔ “เมื่อเปลี่ยนเราเตอร์ไร้สาย” บนหน้าที่ 227

ค่า SSID ที่เชื่อมต่อจากคอมพิวเตอร์หรืออุปกรณ์สมาร์ตและคอมพิวเตอร์จะต่างกัน

วิธีการแก้ไข

เมื่อคุณใช้เราเตอร์ไร้สายหลายตัวพร้อมกัน หรือเราเตอร์ไร้สายมี SSID หลายค่า และอุปกรณ์เชื่อมต่ออยู่กับหลาย SSID คุณจะไม่สามารถเชื่อมต่อกับเราเตอร์ไร้สาย

เชื่อมต่อเครื่องพิมพ์หรืออุปกรณ์สมาร์ตเข้ากับ SSID เดียวกับของเครื่องพิมพ์

❑ ตัวอย่างของการเชื่อมต่อกับ SSID ที่แตกต่างกัน

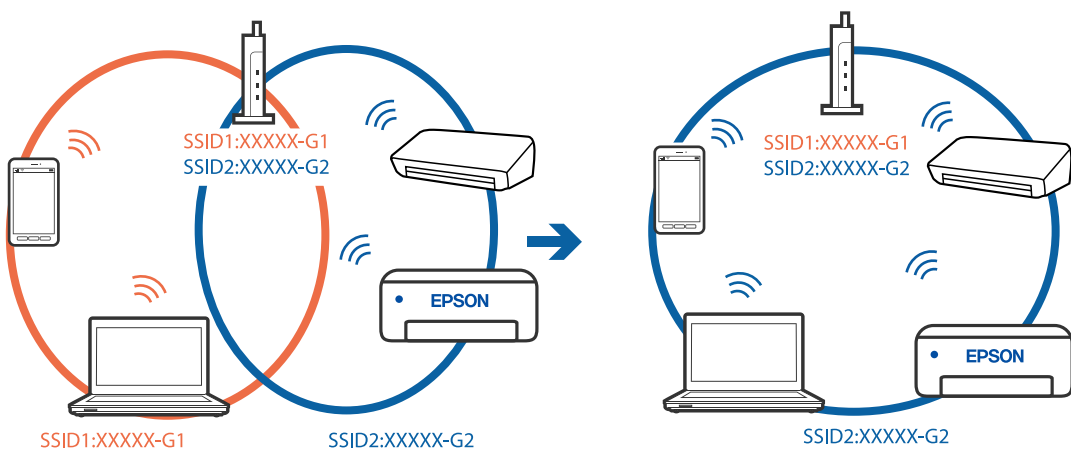

- ❑ ตัวอย่างของการเชื่อมต่อกับ SSID กับช่วงความถี่แตกต่างกัน

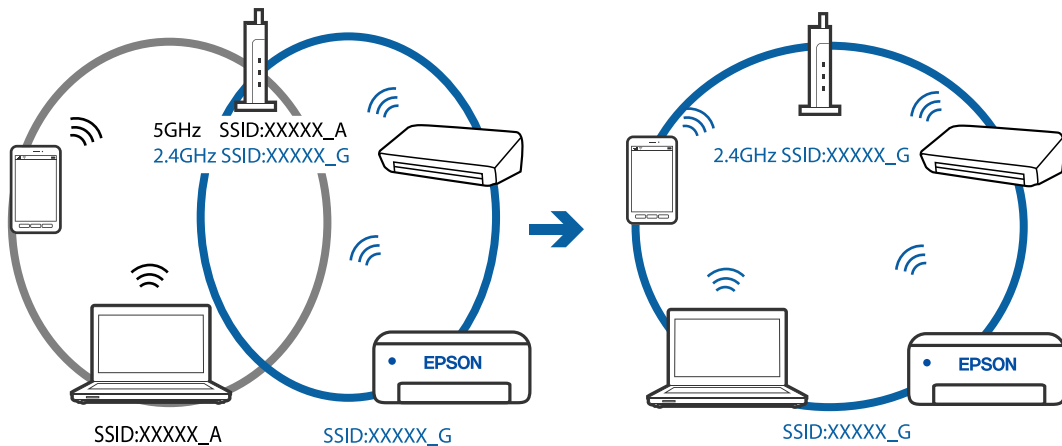

▼ ตัวอย่างการเป็นส่วนตัวบนเราเตอร์ไร้สายพร้อมใช้งาน

วิธีการแก้ไข

เราเตอร์ไร้สายส่วนใหญ่มีฟังก์ชันตัวอย่างการเป็นส่วนตัวที่จะบล็อกการสื่อสารระหว่างอุปกรณ์ภายใน SSID เดียวกัน หากคุณไม่สามารถสื่อสารระหว่างเครื่องพิมพ์และคอมพิวเตอร์หรืออุปกรณ์สมาร์ท แม้ว่าอุปกรณ์เหล่านั้นเชื่อมต่อเข้ากับเครือข่ายเดียวกันก็ตาม ให้ปิดทำงานตัวอย่างการเป็นส่วนตัวบนเราเตอร์ระบบไร้สาย ดูรายละเอียดในเอกสารคู่มือที่ให้มาพร้อมกับเราเตอร์ระบบไร้สาย

▼ กำหนดที่อยู่ IP ไม่ถูกต้อง

วิธีการแก้ไข

หากที่อยู่ IP ถูกกำหนดให้กับเครื่องพิมพ์เป็น 169.254.XXX.XXX และซับเน็ตมาสก์คือ 255.255.0.0 แสดงว่าที่อยู่ IP อาจถูกกำหนดอย่างไม่ถูกต้อง

เลือก การตั้งค่า > การตั้งค่าทั่วไป > การตั้งค่าเครือข่าย > ขั้นสูง บนแผงควบคุมของเครื่องพิมพ์ จากนั้นเลือกที่อยู่ IP และซับเน็ตมาสก์ที่กำหนดให้กับเครื่องพิมพ์

รีเซ็ตเราเตอร์ไร้สาย หรือรีเซ็ตการตั้งค่าเครือข่ายสำหรับเครื่องพิมพ์

▼ มีปัญหาเกี่ยวกับการตั้งค่าเครือข่ายบนคอมพิวเตอร์

วิธีการแก้ไข

ลองเชื่อมต่อเข้าเว็บไซต์ใด ๆ จากคอมพิวเตอร์ของคุณเพื่อให้มั่นใจว่าการตั้งค่าเครือข่ายของคอมพิวเตอร์ของคุณถูกต้อง หากคุณไม่สามารถเข้าถึงเว็บไซต์ใด ๆ ได้ แสดงว่ามีปัญหาที่คอมพิวเตอร์

ตรวจสอบการเชื่อมต่อเครือข่ายของคอมพิวเตอร์ ดูรายละเอียดในเอกสารคู่มือที่ให้มาพร้อมกับคอมพิวเตอร์

▼ เครื่องพิมพ์เชื่อมต่ออยู่กับอีเธอร์เน็ตโดยใช้อุปกรณ์ที่รองรับมาตรฐาน IEEE 802.3az (อีเธอร์เน็ตแบบประหยัดพลังงาน)

วิธีการแก้ไข

เมื่อคุณเชื่อมต่อเครื่องพิมพ์ผ่านอีเธอร์เน็ตโดยใช้อุปกรณ์ที่สนับสนุนมาตรฐาน IEEE 802.3az (อีเธอร์เน็ตแบบประหยัดพลังงาน) ปัญหาต่อไปนี้อาจเกิดขึ้นโดยขึ้นอยู่กับสับหรือเราเตอร์ที่คุณใช้

- ❑ การเชื่อมต่อไม่เสถียร เครื่องพิมพ์เชื่อมต่อและถูกตัดการเชื่อมต่อสลับไปมาเรื่อยๆ
- ❑ ไม่สามารถเชื่อมต่อกับเครื่องพิมพ์
- ❑ ความเร็วการสื่อสารช้าลง

ทำตามขั้นตอนด้านล่างเพื่อปิดใช้งาน IEEE 802.3az สำหรับเครื่องพิมพ์ จากนั้นเชื่อมต่อใหม่

1. ถอดสายอีเธอร์เน็ตที่เชื่อมต่อคอมพิวเตอร์และเครื่องพิมพ์ออก
2. หาก IEEE 802.3az สำหรับคอมพิวเตอร์ถูกเปิดใช้งานไว้ ให้ปิดใช้งาน
ดูรายละเอียดในเอกสารคู่มือที่ให้มาพร้อมกับคอมพิวเตอร์
3. ทำการเชื่อมต่อคอมพิวเตอร์และเครื่องพิมพ์ด้วยสายอีเธอร์เน็ตโดยตรง
4. จากเครื่องพิมพ์ พิมพ์รายงานการเชื่อมต่อเครือข่ายออกมา
"การพิมพ์รายงานการเชื่อมต่อเครือข่าย" บนหน้าที่ 238
5. ตรวจสอบที่อยู่ IP ของเครื่องพิมพ์จากรายงานการเชื่อมต่อเครือข่าย
6. จากคอมพิวเตอร์ เข้าไปที่ Web Config
เริ่มต้นใช้งานเว็บเบราว์เซอร์ จากนั้นป้อนที่อยู่ IP ของเครื่องพิมพ์เข้าไป
"การเรียกใช้ Web Config บนเว็บเบราว์เซอร์" บนหน้าที่ 257
7. เลือก **Advanced Settings** จากรายการที่ส่วนบนขวาของหน้าต่าง
8. เลือก **Network Settings > Wired LAN**
9. เลือก **OFF** สำหรับ **IEEE 802.3az**
10. คลิกที่ **Next**
11. คลิกที่ **OK**
12. ถอดสายอีเธอร์เน็ตที่เชื่อมต่อคอมพิวเตอร์และเครื่องพิมพ์ออก
13. ถ้าคุณปิดใช้งาน IEEE 802.3az สำหรับคอมพิวเตอร์ไว้ในขั้นตอนที่ 2 ให้เปิดใช้งาน
14. เชื่อมต่อสายอีเธอร์เน็ตที่คุณถอดออกในขั้นตอนที่ 1 กับคอมพิวเตอร์และเครื่องพิมพ์
ถ้าปัญหายังไม่หายไป แสดงว่าอาจเป็นอุปกรณ์อื่นๆ นอกเหนือจากเครื่องพิมพ์ที่เป็นสาเหตุของปัญหา

เครื่องพิมพ์ไม่สามารถเชื่อมต่อผ่าน USB (Windows)

ให้พิจารณาสาเหตุต่อไปนี้

■ เสียบสาย USB ในเต้าเสียบไฟฟ้าไม่ถูกต้อง

วิธีการแก้ไข

เชื่อมต่อสายเคเบิล USB ไปยังเครื่องพิมพ์และเครื่องคอมพิวเตอร์ให้แน่น

■ มีปัญหากับฮับ USB

วิธีการแก้ไข

ถ้าคุณกำลังใช้ฮับ USB ให้ลองเชื่อมต่อกับเครื่องพิมพ์โดยตรงเข้ากับคอมพิวเตอร์

■ มีปัญหากับสาย USB หรือช่องเสียบ USB

วิธีการแก้ไข

หากระบบไม่รู้จักสาย USB ให้เปลี่ยนพอร์ต หรือเปลี่ยนสาย USB

ไม่สามารถส่งหรือรับแฟกซ์แม้ว่าได้เชื่อมต่ออย่างถูกต้องแล้ว (Windows)

ให้พิจารณาสาเหตุต่อไปนี้

■ ไม่ได้ติดตั้งซอฟต์แวร์

วิธีการแก้ไข

ตรวจสอบให้แน่ใจว่าไดรเวอร์ PC-FAX ได้รับการติดตั้งบนคอมพิวเตอร์แล้ว ไดรเวอร์ PC-FAX ถูกติดตั้งพร้อมกับ FAX Utility ทำตามขั้นตอนด้านล่างเพื่อตรวจสอบว่าติดตั้งแล้วหรือไม่

ตรวจสอบให้แน่ใจว่าเครื่องพิมพ์ (แฟกซ์) ถูกแสดงผลใน **อุปกรณ์และเครื่องพิมพ์, เครื่องพิมพ์ หรือ เครื่องพิมพ์และฮาร์ดแวร์อื่น** เครื่องพิมพ์ (แฟกซ์) ถูกแสดงผลออกมาเป็น "EPSON XXXXX (FAX)" ถ้าเครื่องพิมพ์ (แฟกซ์) ไม่แสดงผลออกมา ให้ถอนการติดตั้งและติดตั้งกลับเข้าไปใหม่ของ FAX Utility ดูต่อไปนี้สำหรับการเข้าสู่ **อุปกรณ์และเครื่องพิมพ์, เครื่องพิมพ์ หรือ เครื่องพิมพ์และฮาร์ดแวร์อื่น**

Windows 10

คลิกปุ่มเริ่มต้น และเลือก **ระบบ Windows > แผงควบคุม > อุปกรณ์และเครื่องพิมพ์** ใน **ฮาร์ดแวร์และเสียง**

Windows 8.1/Windows 8

เลือก **เดสก์ท็อป > การตั้งค่า > แผงควบคุม > อุปกรณ์และเครื่องพิมพ์** ใน **ฮาร์ดแวร์และเสียง** หรือ **ฮาร์ดแวร์**

Windows 7

คลิกปุ่มเริ่มต้น และเลือกที่ **แผงควบคุม > อุปกรณ์และเครื่องพิมพ์** ใน **ฮาร์ดแวร์และเสียง** หรือ **ฮาร์ดแวร์**

Windows Vista

คลิกที่ปุ่มเริ่มต้น และเลือกที่ **แผงควบคุม > เครื่องพิมพ์** ใน **ฮาร์ดแวร์และเสียง**

Windows XP

คลิกที่ปุ่มเริ่มต้น และเลือก **การตั้งค่า > แผงควบคุม > เครื่องพิมพ์และฮาร์ดแวร์อื่น > เครื่องพิมพ์และแฟกซ์**

■ การตรวจรับรองความถูกต้องผู้ใช้ล้มเหลวเมื่อส่งแฟกซ์จากคอมพิวเตอร์

วิธีการแก้ไข

ตั้งค่าชื่อผู้ใช้และรหัสผ่านในไดรเวอร์เครื่องพิมพ์ เมื่อการส่งแฟกซ์จากคอมพิวเตอร์โดยฟังก์ชันความปลอดภัยอนุญาตให้ผู้ดูแลระบบจำกัดผู้ใช้ไม่ให้เปลี่ยนค่าฟังก์ชันแฟกซ์ของเครื่องพิมพ์ การตรวจรับรองความถูกต้องผู้ใช้จะกระทำผ่านชื่อผู้ใช้และรหัสผ่านที่ตั้งไว้ในไดรเวอร์เครื่องพิมพ์

■ มีปัญหาบางอย่างกับการตั้งค่าการเชื่อมต่อแฟกซ์และการตั้งค่าแฟกซ์

วิธีการแก้ไข

ลองแก้ไขปัญหาของการตั้งค่าการเชื่อมต่อแฟกซ์และการตั้งค่าแฟกซ์

ไม่สามารถส่งหรือรับแฟกซ์ได้ (Mac OS)

ตรวจสอบว่าคอมพิวเตอร์และเครื่องพิมพ์เชื่อมต่ออย่างถูกต้อง สาเหตุและการแก้ไขปัญหานี้อาจแตกต่างกันไปขึ้นอยู่กับว่าอุปกรณ์ได้เชื่อมต่อกันแล้วหรือไม่

การตรวจสอบสถานะของการเชื่อมต่อ

ใช้ EPSON Status Monitor เพื่อตรวจสอบสถานะของการเชื่อมต่อสำหรับคอมพิวเตอร์และเครื่องพิมพ์

1. เลือก การกำหนดลักษณะของระบบ จากเมนู Apple > เครื่องพิมพ์และสแกนเนอร์ (หรือ พิมพ์และสแกน, พิมพ์และแฟกซ์) และหลังจากนั้น เลือกเครื่องพิมพ์
2. คลิกที่ ตัวเลือกและอุปกรณ์เส้นเปลือง > โปรแกรมอรรถประโยชน์ > เปิดโปรแกรมอรรถประโยชน์เครื่องพิมพ์
3. คลิกที่ **EPSON Status Monitor**

เมื่อระดับหมึกคงเหลือปรากฏขึ้น แสดงว่าการเชื่อมต่อระหว่างคอมพิวเตอร์และเครื่องพิมพ์สำเร็จแล้ว
ตรวจสอบดังต่อไปนี้กรณีการเชื่อมต่อไม่สำเร็จ

- การเชื่อมต่อผ่านเครือข่ายไม่รู้จักเครื่องพิมพ์
“ไม่สามารถเชื่อมต่อเครือข่าย” บนหน้าที่ 150
- การเชื่อมต่อผ่าน USB ไม่รู้จักเครื่องพิมพ์
“เครื่องพิมพ์ไม่สามารถเชื่อมต่อผ่าน USB (Mac OS)” บนหน้าที่ 153

ตรวจสอบดังต่อไปนี้กรณีการเชื่อมต่อสำเร็จ

- การเชื่อมต่อรู้จักเครื่องพิมพ์ แต่ไม่สามารถทำการพิมพ์
“ไม่สามารถพิมพ์แม้ว่าได้เชื่อมต่อแล้ว (Mac OS)” บนหน้าที่ 154

ไม่สามารถเชื่อมต่อเครือข่าย

ปัญหาอาจเป็นประเด็นหนึ่งประเด็นใดต่อไปนี้

■ มีบางสิ่งไม่ถูกต้องเกี่ยวกับอุปกรณ์เครือข่ายสำหรับการเชื่อมต่อ Wi-Fi

วิธีการแก้ไข

ปิดอุปกรณ์ที่คุณต้องการเชื่อมต่อเข้ากับคอมพิวเตอร์ รอประมาณ 10 วินาที จากนั้นเปิดอุปกรณ์อีกครั้งตามลำดับต่อไปนี้; เราเตอร์ระบบไร้สาย คอมพิวเตอร์หรืออุปกรณ์สมาร์ท จากนั้นเป็นเครื่องพิมพ์ ย้ายเครื่องพิมพ์และคอมพิวเตอร์หรืออุปกรณ์สมาร์ทให้ใกล้กับเราเตอร์ระบบไร้สายเพื่อช่วยให้การสื่อสารทางคลื่นวิทยุดีขึ้น จากนั้นลองทำการตั้งค่าเครือข่ายอีกครั้ง

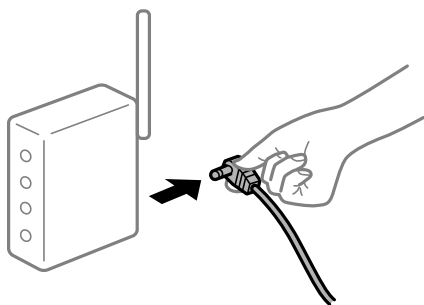

■ อุปกรณ์ไม่สามารถรับสัญญาณจากเราเตอร์ไร้สายเนื่องจากอยู่ห่างกันเกินไป

วิธีการแก้ไข

หลังจากย้ายคอมพิวเตอร์หรืออุปกรณ์สมาร์ทและเครื่องพิมพ์ให้ใกล้กับเราเตอร์ไร้สายมากขึ้น ให้ปิดเราเตอร์ไร้สาย จากนั้นเปิดใหม่

เมื่อเปลี่ยนเราเตอร์ไร้สาย การตั้งค่าจะไม่ตรงกับเราเตอร์ใหม่

วิธีการแก้ไข

ทำการตั้งค่าการเชื่อมต่ออีกครั้งเพื่อให้ตรงกับเราเตอร์ไร้สายใหม่

➔ “เมื่อเปลี่ยนเราเตอร์ไร้สาย” บนหน้าที่ 227

ค่า SSID ที่เชื่อมต่อจากคอมพิวเตอร์หรืออุปกรณ์สมาร์ตและคอมพิวเตอร์จะต่างกัน

วิธีการแก้ไข

เมื่อคุณใช้เราเตอร์ไร้สายหลายตัวพร้อมกัน หรือเราเตอร์ไร้สายมี SSID หลายค่า และอุปกรณ์เชื่อมต่ออยู่กับหลาย SSID คุณจะไม่สามารถเชื่อมต่อกับเราเตอร์ไร้สาย

เชื่อมต่อเครื่องพิมพ์หรืออุปกรณ์สมาร์ตเข้ากับ SSID เดียวกับของเครื่องพิมพ์

❑ ตัวอย่างของการเชื่อมต่อกับ SSID ที่แตกต่างกัน

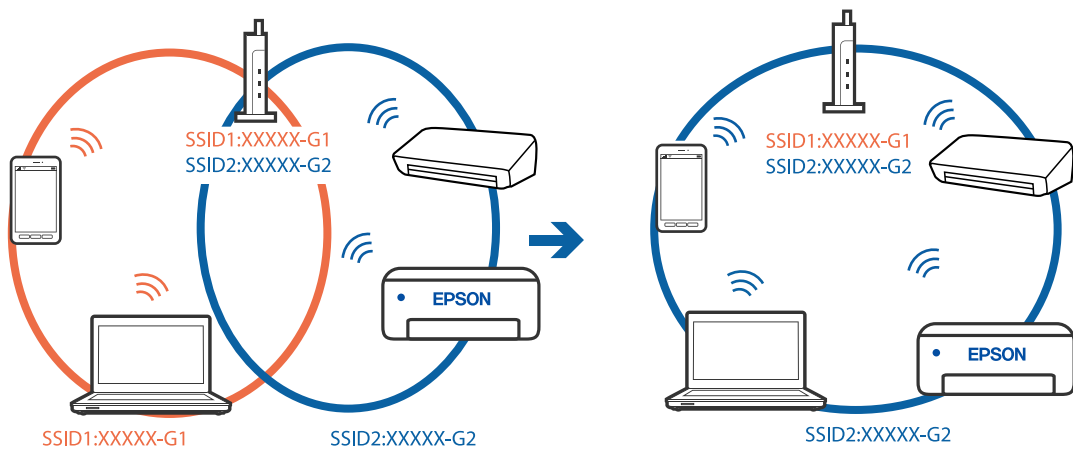

❑ ตัวอย่างของการเชื่อมต่อกับ SSID กับช่วงความถี่แตกต่างกัน

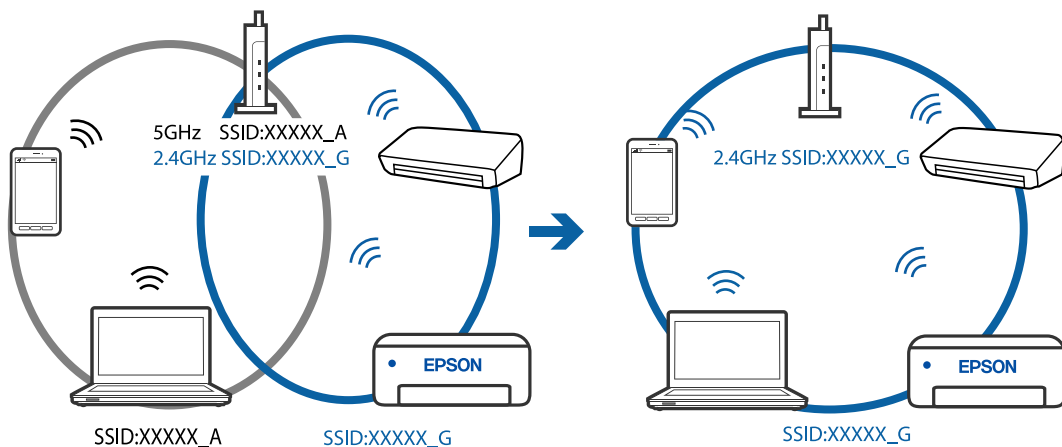

ตัวแยกความเป็นส่วนตัวบนเราเตอร์ไร้สายพร้อมใช้งาน

วิธีการแก้ไข

เราเตอร์ไร้สายส่วนใหญ่มีฟังก์ชันตัวแยกความเป็นส่วนตัวที่จะบล็อกการสื่อสารระหว่างอุปกรณ์ภายใน SSID เดียวกัน หากคุณไม่สามารถสื่อสารระหว่างเครื่องพิมพ์และคอมพิวเตอร์หรืออุปกรณ์สมาร์ต แม้ว่าอุปกรณ์เหล่านั้นเชื่อมต่อเข้ากับเครือข่ายเดียวกันก็ตาม ให้ปิดทำงานตัวแยกความเป็นส่วนตัวบนเราเตอร์ระบบไร้สาย ดูรายละเอียดในเอกสารคู่มือที่ให้มาพร้อมกับเราเตอร์ระบบไร้สาย

กำหนดที่อยู่ IP ไม่ถูกต้อง

วิธีการแก้ไข

หากที่อยู่ IP ถูกกำหนดให้กับเครื่องพิมพ์เป็น 169.254.XXX.XXX และชั้นเน็ตมาส์คือ 255.255.0.0 แสดงว่าที่อยู่ IP อาจถูกกำหนดอย่างไม่ถูกต้อง

เลือก การตั้งค่า > การตั้งค่าทั่วไป > การตั้งค่าเครือข่าย > ขั้นสูง บนแผงควบคุมของเครื่องพิมพ์ จากนั้นเลือกที่อยู่ IP และชั้นเน็ตมาส์ที่กำหนดให้กับเครื่องพิมพ์

รีเซ็ตเราเตอร์ไร้สาย หรือรีเซ็ตการตั้งค่าเครือข่ายสำหรับเครื่องพิมพ์

มีปัญหาเกี่ยวกับการตั้งค่าเครือข่ายบนคอมพิวเตอร์

วิธีการแก้ไข

ลองเชื่อมต่อเข้าเว็บไซต์ใด ๆ จากคอมพิวเตอร์ของคุณเพื่อให้มั่นใจว่าการตั้งค่าเครือข่ายของคอมพิวเตอร์ของคุณถูกต้อง หากคุณไม่สามารถเข้าถึงเว็บไซต์ใด ๆ ได้ แสดงว่ามีปัญหาที่คอมพิวเตอร์

ตรวจสอบการเชื่อมต่อเครือข่ายของคอมพิวเตอร์ ดูรายละเอียดในเอกสารคู่มือที่ให้มาพร้อมกับคอมพิวเตอร์

อุปกรณ์ที่เชื่อมต่อกับพอร์ต USB 3.0 จะทำให้เกิดการรบกวนความถี่วิทยุ

วิธีการแก้ไข

เมื่อคุณเชื่อมต่ออุปกรณ์กับพอร์ต USB 3.0 บนเครื่อง Mac มีการรบกวนความถี่วิทยุเกิดขึ้น ลองดังต่อไปนี้ หากไม่สามารถเชื่อมต่อ LAN ระบบไร้สาย (Wi-Fi) หรือหากการทำงานไม่เสถียร

- วางอุปกรณ์ที่เชื่อมต่อกับพอร์ต USB 3.0 ให้ห่างจากคอมพิวเตอร์

เครื่องพิมพ์เชื่อมต่ออยู่กับอีเธอร์เน็ตโดยใช้อุปกรณ์ที่รองรับมาตรฐาน IEEE 802.3az (อีเธอร์เน็ตแบบประหยัดพลังงาน)

วิธีการแก้ไข

เมื่อคุณเชื่อมต่อเครื่องพิมพ์ผ่านอีเธอร์เน็ตโดยใช้อุปกรณ์ที่สนับสนุนมาตรฐาน IEEE 802.3az (อีเธอร์เน็ตแบบประหยัดพลังงาน) ปัญหาต่อไปนี้อาจเกิดขึ้นโดยขึ้นอยู่กับฮับหรือเราเตอร์ที่คุณใช้

- การเชื่อมต่อไม่เสถียร เครื่องพิมพ์เชื่อมต่อและถูกตัดการเชื่อมต่อสลับไปมาเรื่อยๆ
- ไม่สามารถเชื่อมต่อกับเครื่องพิมพ์
- ความเร็วการสื่อสารช้าลง

ทำตามขั้นตอนด้านล่างเพื่อปิดใช้งาน IEEE 802.3az สำหรับเครื่องพิมพ์ จากนั้นเชื่อมต่อใหม่

- ถอดสายอีเธอร์เน็ตที่เชื่อมต่อคอมพิวเตอร์และเครื่องพิมพ์ออก
- หาก IEEE 802.3az สำหรับคอมพิวเตอร์ถูกเปิดใช้งานไว้ ให้ปิดใช้งาน ดูรายละเอียดในเอกสารคู่มือที่ให้มาพร้อมกับคอมพิวเตอร์
- ทำการเชื่อมต่อคอมพิวเตอร์และเครื่องพิมพ์ด้วยสายอีเธอร์เน็ตโดยตรง
- จากเครื่องพิมพ์ พิมพ์รายงานการเชื่อมต่อเครือข่ายออกมา
"การพิมพ์รายงานการเชื่อมต่อเครือข่าย" บนหน้าที่ 238
- ตรวจสอบที่อยู่ IP ของเครื่องพิมพ์จากรายงานการเชื่อมต่อเครือข่าย
- จากคอมพิวเตอร์ เข้าไปที่ Web Config
เริ่มต้นใช้งานเว็บเบราว์เซอร์ จากนั้นป้อนที่อยู่ IP ของเครื่องพิมพ์เข้าไป

"การเรียกใช้ Web Config บนเว็บเบราว์เซอร์" บนหน้าที่ 257

7. เลือก **Advanced Settings** จากรายการที่ส่วนบนขวาของหน้าต่าง
 8. เลือก **Network Settings > Wired LAN**
 9. เลือก **OFF** สำหรับ **IEEE 802.3az**
 10. คลิกที่ **Next**
 11. คลิกที่ **OK**
 12. ถอดสายอีเธอร์เน็ตที่เชื่อมต่อคอมพิวเตอร์และเครื่องพิมพ์ออก
 13. ถ้าคุณเปิดใช้งาน IEEE 802.3az สำหรับคอมพิวเตอร์ไว้ในขั้นตอนที่ 2 ให้เปิดใช้งาน
 14. เชื่อมต่อสายอีเธอร์เน็ตที่คุณถอดออกในขั้นตอนที่ 1 กับคอมพิวเตอร์และเครื่องพิมพ์
- ถ้าปัญหายังไม่หายไป แสดงว่าอาจเป็นอุปกรณ์อื่นๆ นอกเหนือจากเครื่องพิมพ์ที่เป็นสาเหตุของปัญหา

เครื่องพิมพ์ไม่สามารถเชื่อมต่อผ่าน USB (Mac OS)

ให้พิจารณาสาเหตุต่อไปนี้

■ เสียบสาย USB ในเต้าเสียบไฟที่ไม่ถูกต้อง

วิธีการแก้ไข

เชื่อมต่อสายเคเบิล USB ไปยังเครื่องพิมพ์และเครื่องคอมพิวเตอร์ให้แน่น

■ มีปัญหากับฮับ USB

วิธีการแก้ไข

ถ้าคุณกำลังใช้ฮับ USB ให้ลองเชื่อมต่อกับเครื่องพิมพ์โดยตรงเข้ากับคอมพิวเตอร์

■ มีปัญหากับสาย USB หรือช่องเสียบ USB

วิธีการแก้ไข

หากระบบไม่รู้จักสาย USB ให้เปลี่ยนพอร์ต หรือเปลี่ยนสาย USB

ไม่สามารถส่งหรือรับแฟกซ์ได้เชื่อมต่ออย่างถูกต้องแล้ว (Mac OS)

ให้พิจารณาสาเหตุต่อไปนี้

■ ไม่ได้ติดตั้งซอฟต์แวร์

วิธีการแก้ไข

ตรวจสอบให้แน่ใจว่าไดรเวอร์ PC-FAX ได้รับการติดตั้งบนคอมพิวเตอร์แล้ว ไดรเวอร์ PC-FAX ถูกติดตั้งพร้อมกับ FAX Utility ทำตามขั้นตอนด้านล่างเพื่อตรวจสอบว่าติดตั้งแล้วหรือไม่

เลือกที่ การกำหนดลักษณะของระบบ จากเมนู Apple > เครื่องพิมพ์และสแกนเนอร์ (หรือ พิมพ์และสแกน, พิมพ์และแฟกซ์) และตรวจสอบให้แน่ใจว่าเครื่องพิมพ์ (แฟกซ์) แสดงขึ้นมา เครื่องพิมพ์ (แฟกซ์) ถูกแสดงออกมาเป็น "FAX XXXX (USB)" หรือ "FAX XXXX (IP)" ถ้าเครื่องพิมพ์ (แฟกซ์) ไม่แสดงขึ้นมา ให้คลิกที่ [+] และหลังจากนั้นให้ลงทะเบียนเครื่องพิมพ์ (แฟกซ์) เข้าไป

■ ไดรเวอร์ PC-FAX ถูกหยุดชั่วคราว

วิธีการแก้ไข

เลือก การกำหนดลักษณะของระบบ จากเมนู Apple > เครื่องพิมพ์และสแกนเนอร์ (หรือ พิมพ์และสแกน, พิมพ์และแฟกซ์) และหลังจากนั้น คลิกสองครั้งที่เครื่องพิมพ์ (แฟกซ์) ถ้าเครื่องพิมพ์หยุดชั่วคราว ให้คลิก ทำต่อ (หรือ ทำต่อเครื่องพิมพ์)

■ การตรวจรับรองความถูกต้องผู้ใช้ล้มเหลวเมื่อส่งแฟกซ์จากคอมพิวเตอร์

วิธีการแก้ไข

ตั้งค่าชื่อผู้ใช้และรหัสผ่านในไดรเวอร์เครื่องพิมพ์ เมื่อการส่งแฟกซ์จากคอมพิวเตอร์โดยฟังก์ชันความปลอดภัยอนุญาตให้ผู้ดูแลระบบจำกัดผู้ใช้ไม่ให้เปลี่ยนค่าฟังก์ชันแฟกซ์ของเครื่องพิมพ์ การตรวจรับรองความถูกต้องผู้ใช้จะกระทำผ่านชื่อผู้ใช้และรหัสผ่านที่ตั้งไว้ในไดรเวอร์เครื่องพิมพ์

■ มีปัญหาบางอย่างกับการตั้งค่าการเชื่อมต่อแฟกซ์และการตั้งค่าแฟกซ์

วิธีการแก้ไข

ลองแก้ไขปัญหาของการตั้งค่าการเชื่อมต่อแฟกซ์และการตั้งค่าแฟกซ์

เครื่องพิมพ์ไม่ทำงานตามปกติ

การทำงานที่ช้า

การพิมพ์ช้าเกินไป

ให้พิจารณาสาเหตุต่อไปนี้

■ แอปพลิเคชันที่ไม่จำเป็นกำลังทำงาน

วิธีการแก้ไข

ปิดแอปพลิเคชันที่ไม่จำเป็นบนคอมพิวเตอร์หรืออุปกรณ์สมาร์ตโฟนของคุณ

■ ตั้งค่าคุณภาพการพิมพ์สูงเกินไป

วิธีการแก้ไข

ลดการตั้งค่าคุณภาพลง

■ การพิมพ์แบบสองทิศทางถูกปิดใช้งาน

วิธีการแก้ไข

เปิดการทำงานของตั้งค่าแบบสองทิศทาง (หรือความเร็วสูง) เมื่อการตั้งค่านี้ถูกเปิดการทำงาน หัวพิมพ์จะพิมพ์ออกมาในขณะที่เคลื่อนที่ในทิศทางทั้งสอง และความเร็วการพิมพ์จะเพิ่มขึ้น

Windows

เลือก การพิมพ์แบบสองทิศทาง บนแถบของไดรเวอร์เครื่องพิมพ์ ลักษณะการพิมพ์

Mac OS

เลือก การกำหนดลักษณะของระบบ จากเมนู Apple > เครื่องพิมพ์และสแกนเนอร์ (หรือ พิมพ์และสแกน, พิมพ์และแฟกซ์) และหลังจากนั้น เลือกเครื่องพิมพ์ คลิกที่ ตัวเลือกและอุปกรณ์เส้นเปลี่ยน > ตัวเลือก (หรือ ไดรเวอร์) เลือก ใช้ เป็นการตั้งค่า การพิมพ์แบบสองทิศทาง

■ ลดระดับเสียงขณะพิมพ์ ถูกเปิดใช้งาน

วิธีการแก้ไข

ปิดใช้งาน **ลดระดับเสียงขณะพิมพ์** ความเร็วเครื่องพิมพ์ช้าลงเมื่อเครื่องพิมพ์กำลังทำงานใน **ลดระดับเสียงขณะพิมพ์**

แผงควบคุม

เลือกที่  จากหน้าจอหลัก จากนั้นเลือก **ปิด**

Windows

เลือกที่ **ไม่ใช่** ในแถบของการตั้งค่าบนไดรฟ์เวอร์เครื่องพิมพ์ **ลดระดับเสียงขณะพิมพ์ ระบบการพิมพ์**

Mac OS

เลือก **การกำหนดลักษณะของระบบ** จากเมนู Apple > **เครื่องพิมพ์และสแกนเนอร์** (หรือ **พิมพ์และสแกน, พิมพ์และแฟกซ์**) และหลังจากนั้น เลือกเครื่องพิมพ์ คลิกที่ **ตัวเลือกและอุปกรณ์สิ้นเปลือง** > **ตัวเลือก** (หรือ **ไดรเวอร์**) เลือก **ไม่ใช่** ในการตั้งค่า **ลดระดับเสียงขณะพิมพ์**

การพิมพ์ช้าลงอย่างมากในระหว่างการพิมพ์แบบต่อเนื่อง

■ ฟังก์ชันที่ป้องกันไม่ให้กลไกของเครื่องพิมพ์ร้อนเกินไปและเสียหายในขณะทำงาน

วิธีการแก้ไข

คุณสามารถทำการพิมพ์ต่อเนื่องได้ ในการกลับมาสู่ความเร็วการพิมพ์ปกติ ให้ปล่อยเวลาที่ว่างของเครื่องพิมพ์เป็นเวลาอย่างน้อย 30 นาที ความเร็วการพิมพ์จะไม่คืนกลับไปสู่ระดับปกติ ถ้าปิดเครื่อง

ความเร็วการสแกนช้า

■ การสแกนที่ความละเอียดสูงขึ้น

วิธีการแก้ไข

ลองทำการสแกนที่ความละเอียดต่ำกว่า

หน้าจอ LCD มีด

■ เครื่องพิมพ์อยู่ในโหมดสลีป

วิธีการแก้ไข

แตะที่ใดก็ได้บนหน้าจอ LCD เพื่อกลับไปสถานะก่อนหน้า

เสียงการทำงานดังเกินไป

■ ลดระดับเสียงขณะพิมพ์ ถูกปิดใช้งาน

วิธีการแก้ไข

ถ้าเสียงทำงานดังเกินไป ให้เปิดใช้งาน **ลดระดับเสียงขณะพิมพ์** การเปิดใช้งานคุณสมบัตินี้อาจลดความเร็วในการพิมพ์ลง

❑ แผงควบคุม

เลือก  จากหน้าจอหลัก จากนั้นเปิดใช้งาน โหมดเงียบ

❑ Windows ไดรเวอร์เครื่องพิมพ์

เปิดใช้งาน **ลดระดับเสียงขณะพิมพ์** บนแถบ **ระบบการพิมพ์**

❑ Mac OS ไดรเวอร์เครื่องพิมพ์

เลือก **การกำหนดลักษณะของระบบ** จากเมนู Apple > **เครื่องพิมพ์และสแกนเนอร์** (หรือ **พิมพ์และสแกน, พิมพ์และแฟกซ์**) และหลังจากนั้น เลือกเครื่องพิมพ์ คลิกที่ **ตัวเลือกและอุปกรณ์สิ้นเปลือง** > **ตัวเลือก** (หรือ **ไดรเวอร์**) เลือก **ใช้** เป็นการตั้งค่า **ลดระดับเสียงขณะพิมพ์**

วันที่และเวลาไม่ถูกต้อง

■ มีข้อผิดพลาดเกิดขึ้นในแหล่งจ่ายไฟ

วิธีการแก้ไข

หลังจากไฟฟาดับที่มีสาเหตุจากฟ้าผ่าหรือถ้าพลังงานถูกถอดออกเป็นเวลานาน นาฬิกาของเครื่องอาจจะแสดงเวลาผิดได้ ตั้งวันที่และเวลาให้ถูกต้องใน **การตั้งค่า > การตั้งค่าทั่วไป > การตั้งค่าพื้นฐาน > การตั้งค่าวันที่/เวลา** บนแผงควบคุม

จำเป็นต้องอัปเดตใบรับรองราก

■ ใบรับรองรากหมดอายุ

วิธีการแก้ไข

เรียกใช้ Web Config จากนั้นอัปเดตเฟิร์มแวร์

ไม่สามารถยกเลิกการพิมพ์จากคอมพิวเตอร์ที่รันด้วยระบบปฏิบัติการ Mac OS X v10.6.8

■ มีปัญหาเกี่ยวกับการตั้งค่า AirPrint ของคุณ

วิธีการแก้ไข

เรียกใช้ Web Config จากนั้นเลือก **Port9100** เป็นการตั้งค่า **โปรโตคอลลำดับแรกสุด** ใน **การตั้งค่า AirPrint** เลือก **การกำหนดลักษณะของระบบ** จากเมนู Apple > **เครื่องพิมพ์และสแกนเนอร์** (หรือ **พิมพ์และสแกน, พิมพ์และแฟกซ์**) ลบเครื่องพิมพ์ออก หลังจากนั้นเพิ่มเครื่องพิมพ์เข้าไปใหม่

➔ “แอปพลิเคชันสำหรับการกำหนดค่าการทำงานของเครื่องพิมพ์ (Web Config)” บนหน้าที่ 256

ข้อความแจ้งให้คุณทำการรีเซ็ตระดับหมึกพิมพ์ถูกแสดงออกมาแม้หลังจากเติมหมึกแล้ว

■ ไม่ได้รีเซ็ตระดับหมึก

วิธีการแก้ไข

หลังจากรีเซ็ตระดับหมึก ให้ปฏิบัติตามคำแนะนำที่แสดงบนหน้าจอเพื่อรีเซ็ตระดับหมึก

➔ “หมายเหตุสำหรับการรีเซ็ตระดับหมึก” บนหน้าที่ 200

ระดับหมึกแสดงค่าเดิมโดยไม่เปลี่ยนแปลงแม้หลังจากเติมหมึกแล้ว

■ ไม่ได้รีเซ็ตระดับหมึก

วิธีการแก้ไข

หลังจากรีเซ็ตระดับหมึก ให้ปฏิบัติตามคำแนะนำที่แสดงบนหน้าจอเพื่อรีเซ็ตระดับหมึก

➔ “หมายเหตุสำหรับการรีเซ็ตระดับหมึก” บนหน้าที่ 200

หมายเลขแฟกซ์ของผู้ส่งไม่แสดงขึ้นมา

■ ไม่ได้ตั้งค่าหมายเลขแฟกซ์ของผู้ส่งบนเครื่องของผู้ส่ง

วิธีการแก้ไข

ผู้ส่งอาจไม่ได้ตั้งค่าหมายเลขแฟกซ์ของตน ติดต่อกับผู้ส่ง

หมายเลขแฟกซ์ของผู้ส่งที่แสดงบนแฟกซ์ของผู้รับไม่ถูกต้อง

■ ตั้งค่าหมายเลขแฟกซ์ของผู้ส่งบนเครื่องของผู้ส่งไม่ถูกต้อง

วิธีการแก้ไข

ผู้ส่งอาจตั้งค่าหมายเลขแฟกซ์ของตนไม่ถูกต้อง ติดต่อกับผู้ส่ง

ไม่สามารถทำการโทรบนเครื่องโทรศัพท์ที่เชื่อมต่อได้

■ เชื่อมต่อสายโทรศัพท์ไม่ถูกต้อง

วิธีการแก้ไข

เชื่อมต่อเครื่องโทรศัพท์กับพอร์ต EXT. บนเครื่องพิมพ์ และยกตัวรับสายขึ้นมา หากคุณไม่สามารถได้ยินเสียงการโทรหมายเลขผ่านตัวรับสายแล้ว ให้เชื่อมต่อสายโทรศัพท์ให้ถูกต้อง

เครื่องตอบรับไม่สามารถตอบรับการโทรผ่านเสียง

■ การตั้งค่า สัญญาณเรียก เข้าเพื่อรับสาย ของเครื่องพิมพ์ถูกตั้งค่าน้อยกว่าจำนวนครั้งเสียงเรียกเข้าของเครื่องตอบรับสายของคุณ

วิธีการแก้ไข

เลือก การตั้งค่า > การตั้งค่าทั่วไป > การตั้งค่าแฟกซ์ > การตั้งค่าพื้นฐาน > สัญญาณเรียก เข้าเพื่อรับสาย จากนั้นตั้งค่าจำนวนให้มากกว่าจำนวนครั้งเสียงเรียกเข้าของเครื่องตอบรับสายของคุณ

ได้รับแฟกซ์ขยะจำนวนมาก

■ ยังไม่ได้ตั้งค่าคุณสมบัติของเครื่องพิมพ์เพื่อบล็อกแฟกซ์ขยะ

วิธีการแก้ไข

ทำการตั้งค่า การปฏิเสธแฟกซ์ ใน การตั้งค่า > การตั้งค่าทั่วไป > การตั้งค่าแฟกซ์ > การตั้งค่าพื้นฐาน

“ทำการตั้งค่าสำหรับการบล็อกแฟกซ์ขยะ” บนหน้าที่ 299

ข้อความปรากฏขึ้นบนหน้าจอ LCD

ถ้าข้อความแสดงข้อผิดพลาดถูกแสดงออกมาบนหน้าจอ LCD ให้ปฏิบัติตามคำแนะนำบนหน้าจอ หรือใช้วิธีการแก้ปัญหาด้านล่างนี้ทำการแก้ไขปัญหา

ข้อความแสดงข้อผิดพลาด	วิธีการแก้ไข
เครื่องพิมพ์ผิดพลาด เปิดเครื่องพิมพ์อีกครั้ง ดูเอกสารคู่มือสำหรับรายละเอียดเพิ่มเติม	นำกระดาษหรือวัสดุป้องกันออกมาจากในเครื่องพิมพ์ หากข้อความแจ้งข้อผิดพลาดยังคงแสดง ให้ติดต่อฝ่ายสนับสนุนของ Epson
กระดาษหมดใน XX	โหลดกระดาษ จากนั้นใส่ ถาดป้อนกระดาษ เข้าไปให้สุด
แผ่นหมึกสำหรับพิมพ์แบบไม่มีขอบใกล้เคียงหมดอายุ ซึ่งเป็นชิ้นส่วนที่ไม่สามารถเปลี่ยนเองได้ กรุณาติดต่อฝ่ายสนับสนุน Epson	ติดต่อกับ Epson หรือผู้ให้บริการที่ได้รับการรับรองของ Epson เพื่อทำการเปลี่ยนผ้าหมึกการพิมพ์แบบไร้ขอบ* นี้ไม่ใช่ชิ้นส่วนที่ให้บริการได้เองสำหรับผู้ใช้ และที่ ตกลง เพื่อพิมพ์ต่อ
แผ่นหมึกสำหรับพิมพ์แบบไม่มีขอบหมดอายุแล้ว ซึ่งเป็นชิ้นส่วนที่ไม่สามารถเปลี่ยนเองได้ กรุณาติดต่อฝ่ายสนับสนุน Epson	ติดต่อกับ Epson หรือผู้ให้บริการที่ได้รับการรับรองของ Epson เพื่อทำการเปลี่ยนผ้าหมึกการพิมพ์แบบไร้ขอบ* นี้ไม่ใช่ชิ้นส่วนที่ให้บริการได้เองสำหรับผู้ใช้ อย่างไรก็ตาม คุณสามารถใช้งานที่ไม่ต้องพิมพ์หมึกเช่น การสแกน ได้
การแสดงผลการติดตั้ง กระดาษอัตโนมัติ ถูกตั้งเป็นปิด คุณสมบัติบางอย่างอาจไม่สามารถใช้งานได้ สำหรับรายละเอียด ดูที่เอกสารคู่มือ	ถ้าปิดใช้งาน การแสดงผลการติดตั้ง กระดาษอัตโนมัติ คุณจะไม่สามารถใช้ AirPrint
ตรวจสอบไม่พบเสียงสัญญาณการโทร	ปัญหานี้อาจแก้ไขได้โดยการเลือกที่ การตั้งค่า > การตั้งค่าทั่วไป > การตั้งค่าแฟกซ์ > การตั้งค่าพื้นฐาน > ประเภทสาย และหลังจากนั้นทำการเลือก PBX ถ้าระบบโทรศัพท์ของคุณต้องการรหัสผ่านสำหรับต่อสายภายนอก ให้ตั้งรหัสผ่านการเข้าถึงหลังจากเลือก PBX ใช้เครื่องหมาย # (รหัสต่อ) แทนรหัสการเข้าถึงจริงเมื่อป้อนหมายเลขแฟกซ์ภายนอก นี้จะทำให้การเชื่อมต่อปลอดภัยมากขึ้น ถ้าข้อความยังคงแสดงอยู่ ให้ตั้งการตั้งค่า การตรวจหาเสียงโทรออก ให้เป็นปิดการทำงาน อย่างไรก็ตาม การปิดการทำงานของคุณสมบัตินี้อาจจะทำให้ลดจำนวนตัวเลขหลักแรก และส่งแฟกซ์ไปยังหมายเลขผิดได้
การรวมที่อยู่ IP และซับเน็ตมาสกไม่ถูกต้อง ดูเอกสารคู่มือของคุณสำหรับ รายละเอียดเพิ่มเติม	ใส่ที่อยู่ IP หรือเกตเวย์เริ่มต้นที่ถูกต้อง ติดต่อบุคคลที่ทำหน้าที่ติดตั้งระบบเครือข่ายเพื่อขอความช่วยเหลือ
อัปเดตใบรับรองหลักเพื่อใช้บริการคลาวด์	เรียกใช้ Web Config จากนั้นอัปเดตเฟิร์มแวร์
ตรวจสอบว่าการตั้งค่าพอร์ตของ เครื่องพิมพ์ (เช่น ที่อยู่ IP) หรือไดรเวอร์เครื่องพิมพ์ถูกต้อง ด้วยคอมพิวเตอร์	คลิก รายการคองงานพิมพ์ บนแถบของไดรเวอร์เครื่องพิมพ์ การบำรุงรักษา ตรวจสอบให้แน่ใจว่าได้เลือกพอร์ตเครื่องพิมพ์อย่างถูกต้องใน คุณสมบัติ > พอร์ต จากเมนู เครื่องพิมพ์ ดังต่อไปนี้
ตรวจสอบว่าการตั้งค่า พอร์ตหรือไดรเวอร์เครื่องพิมพ์ถูกต้อง ตามคอมพิวเตอร์ ดูเอกสารคู่มือของคุณ สำหรับรายละเอียดต่าง ๆ	เลือก "USBXXX" สำหรับการเชื่อมต่อ USB หรือ "EpsonNet Print Port" สำหรับการเชื่อมต่อเครือข่าย
Recovery Mode Update Firmware	เครื่องพิมพ์ได้เริ่มต้นในโหมดกู้คืนเนื่องจากการอัปเดตเฟิร์มแวร์ล้มเหลว ปฏิบัติตามขั้นตอนด้านล่างและลองทำการอัปเดตเฟิร์มแวร์อีกครั้ง 1 ทำการเชื่อมต่อคอมพิวเตอร์และเครื่องพิมพ์ด้วยสายเคเบิล USB (ในระหว่างโหมดกู้คืน คุณไม่สามารถทำการอัปเดตเฟิร์มแวร์ผ่านการเชื่อมต่อเครือข่ายได้) 2 เยี่ยมชมเว็บไซต์ท้องถิ่นของ Epson ของคุณสำหรับคำแนะนำเพิ่มเติม

* ในบางรอบของการพิมพ์แบบไร้ขอบ จะมีปริมาณเล็กน้อยของหมึกส่วนเกินมาสะสมในกล่องบำรุงรักษา ในการป้องกันการรั่วไหลจากผ้าหมึก เครื่องพิมพ์ถูกออกแบบมาในการหยุดการพิมพ์แบบไร้ขอบเมื่อผ้าหมึกไปถึงขอบเขตสูงสุดแล้ว ไม่ว่าจะป้องกันนั้นจะจำเป็นหรือไม่หรือด้วยความถี่อย่างไร แต่จะแปรผันไปตามจำนวนหน้าที่คุณพิมพ์ โดยใช้ตัวเลือกแบบไม่มีขอบ ความจำเป็นในการเปลี่ยนผ้าหมึกใหม่ไม่ได้หมายความว่าเครื่องพิมพ์ของคุณถึงจุดสิ้นสุดในการทำงานที่สืบเนื่องจากข้อมูลจำเพาะแล้ว เครื่องพิมพ์จะแนะนำเวลาที่ผ้าหมึกจะต้องทำการเปลี่ยนใหม่และนี้สามารถกระทำได้โดยผู้ให้บริการที่ได้รับการรับรองของ Epson เท่านั้น การรับประกันของ Epson ไม่ได้ครอบคลุมถึงค่าใช้จ่ายในการเปลี่ยนชิ้นส่วนนี้

กระดาษติดขัด

ตรวจสอบข้อผิดพลาดที่แสดงออกมาบนแผงควบคุมและปฏิบัติตามคำแนะนำในการนำเอากระดาษที่ติดขัดออกรวมทั้งชั้นกระดาษที่ฉีกขาดติดอยู่ ถัดจากนั้น ให้เคลียร์ข้อผิดพลาดออก

! ข้อความที่สำคัญ:

- ❑ นำเอากระดาษที่ติดขัดออกอย่างระมัดระวัง การนำเอากระดาษออกอาจเป็นสาเหตุของความเสียหายต่อเครื่องพิมพ์ได้
- ❑ เมื่อนำกระดาษที่ติดออก ให้หลีกเลี่ยงการวางเอียงเครื่องพิมพ์ ให้ทำการวางแนวตั้งหรือปรับให้ด้านบนพลิกลง มิฉะนั้นหมึกอาจรั่วไหลได้

การเอากระดาษที่ติดขัดออก

⚠ ข้อควรระวัง:

- ❑ ระมัดระวังอย่างวางมือหรือนิ้วมือของคุณทิ้งไว้ เมื่อทำการเปิดหรือปิดเครื่องสแกนเนอร์ มิฉะนั้นคุณอาจได้รับบาดเจ็บได้
- ❑ ห้ามสัมผัสปุ่มบนแผงควบคุมในขณะที่มือของคุณอยู่ด้านในของเครื่องพิมพ์ ถ้าเครื่องพิมพ์เริ่มสตาร์ทการทำงาน อาจทำให้เป็นสาเหตุของการบาดเจ็บได้ ระมัดระวังอย่าสัมผัสกับชิ้นส่วนที่ยื่นออกมาเพื่อหลีกเลี่ยงการบาดเจ็บ

1. แกะ ฝาครอบด้านหลัง ออก

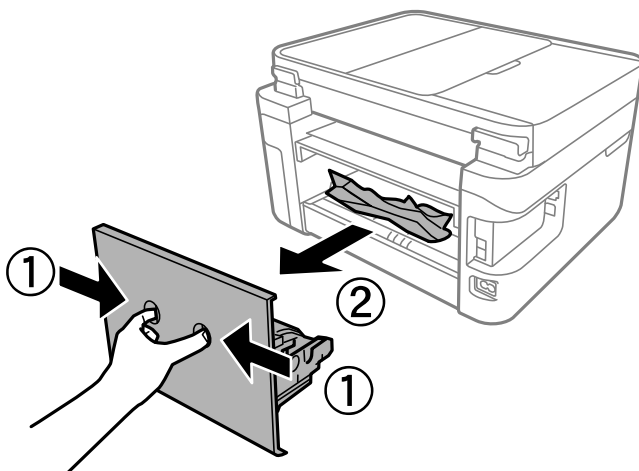

2. นำเอากระดาษที่ติดออก

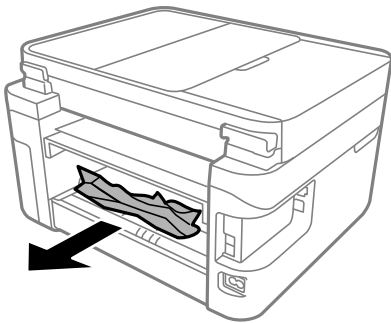

3. นำกระดาษที่ติดออกจาก ฝาครอบด้านหลัง

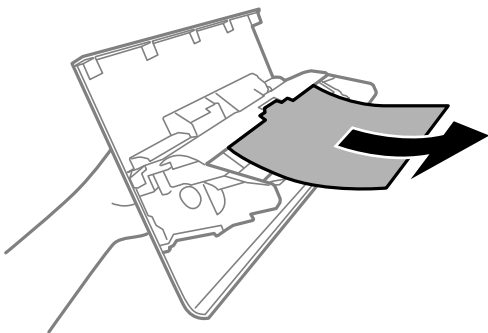

4. ใส่ ฝาครอบด้านหลัง ในเครื่องพิมพ์

5. ปิดฝาครอบเครื่องพิมพ์หลักหากเปิดไว้

6. เปิดเครื่องสแกนเนอร์โดยใช้มือทั้งสองข้างจนกระทั่งล็อกเข้าที่

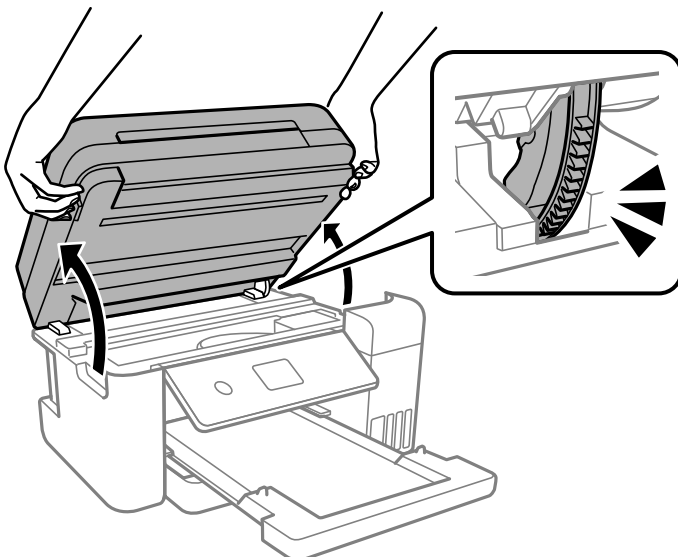

7. นำเอากระดาษที่ติดออก

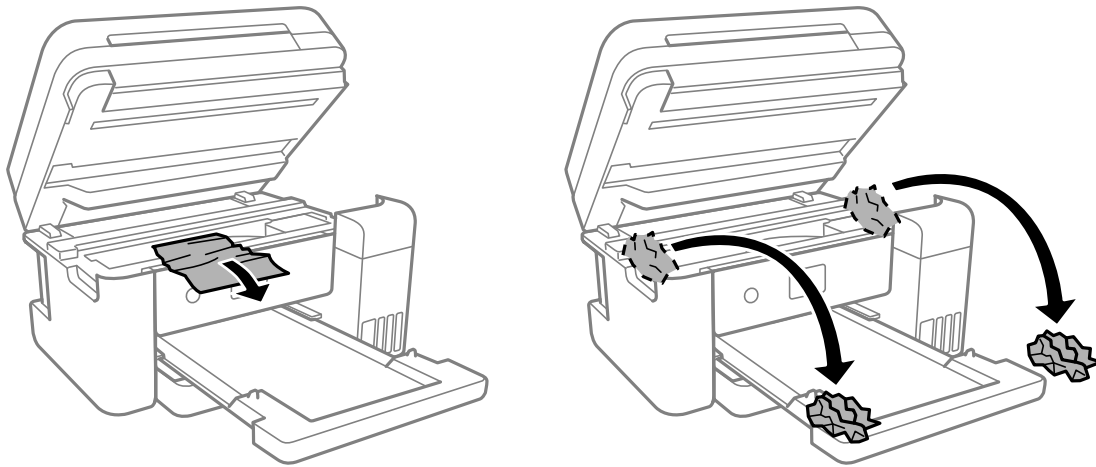

ข้อความที่สำคัญ:

อย่าสัมผัสกับสายเคเบิลที่แบน ฟิล์มที่แสงทะลุผ่านได้ และหลอดหมึกด้านในของเครื่องพิมพ์ การสัมผัสดังกล่าวอาจเป็นสาเหตุของการทำงานขัดข้องได้

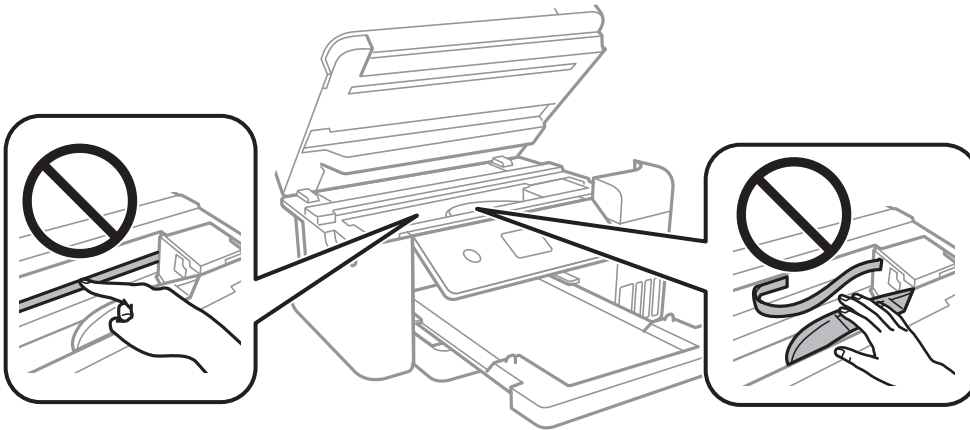

8. ปิดเครื่องสแกนเนอร์

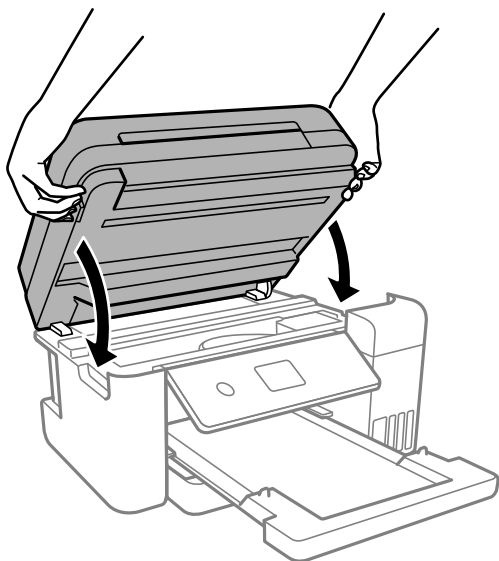

หมายเหตุ:

เครื่องสแกนเนอร์ได้รับการออกแบบมาเพื่อปิดอย่างช้าๆ และมีแรงต้านทานเล็กน้อยเป็นการระมัดระวังต่อการติดขัดของนิ้วมือ ดำเนินการต่อเพื่อปิดแม้ว่าคุณจะรู้สึกถึงแรงต้านก็ตาม

การนำเอากระดาษที่ติดออกจาก ADF

1. เปิดฝาครอบ ADF

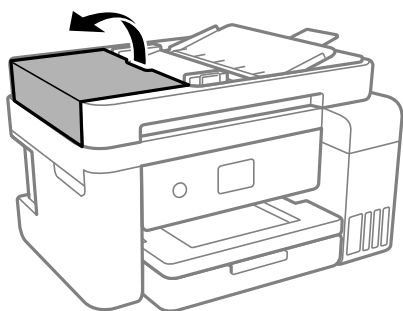

2. นำเอากระดาษที่ติดออก

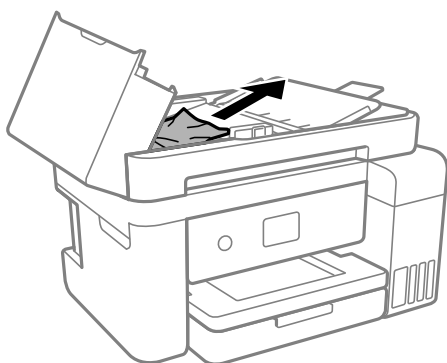

3. ยกถาดป้อนกระดาษของ ADF ขึ้น



ข้อความที่สำคัญ:

ตรวจสอบว่าได้เปิดฝาครอบของ ADF ก่อนที่จะยกถาดป้อนกระดาษของ ADF มิฉะนั้นอาจทำให้ ADF เกิดความเสียหายได้

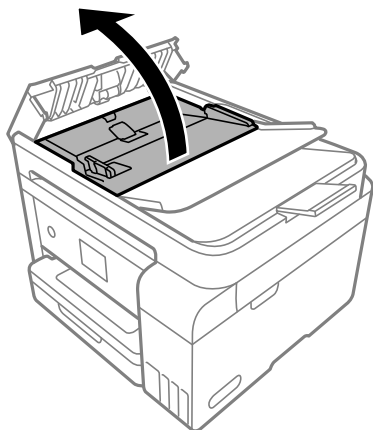

4. นำเอากระดาษที่ติดออก

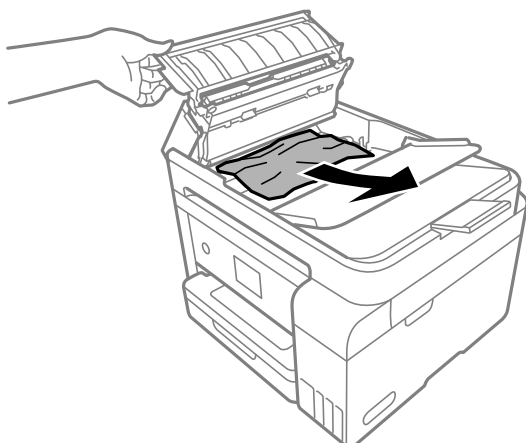

5. ปรับถาดป้อนกระดาษของ ADF ลง

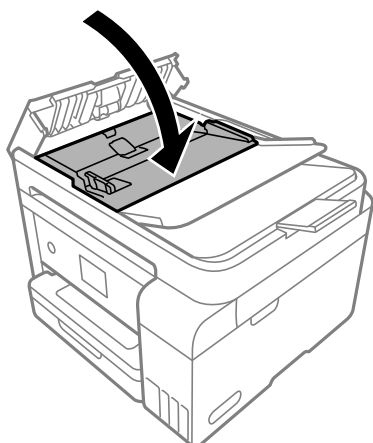

6. ปิดฝาครอบ ADF จนได้ยินเสียงคลิก

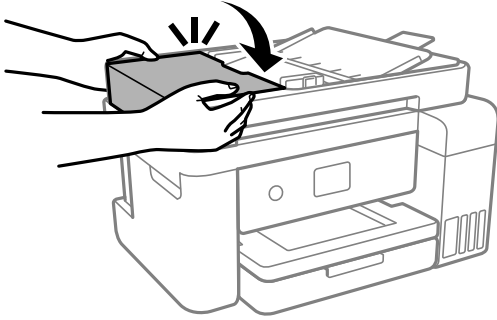

การป้องกันกระดาษติด

ตรวจสอบดังต่อไปนี้ถ้ามีกระดาษติดเกิดขึ้นบ่อย

- วางเครื่องพิมพ์บนผิวที่ราบเรียบและทำงานในสภาวะแวดล้อมที่แนะนำไว้
“ข้อมูลจำเพาะด้านสิ่งแวดล้อม” บนหน้าที่ 280
- ใช้กระดาษที่รองรับสำหรับเครื่องพิมพ์
“กระดาษที่ใช้ได้และความจุ” บนหน้าที่ 246
- ปฏิบัติตามข้อควรระวังในการจัดการกระดาษ
“ข้อควรระวังในการจัดการกระดาษ” บนหน้าที่ 30
- โหลดกระดาษเข้าไปในทิศทางที่ถูกต้อง และเลื่อนแนวจัดขอบให้เข้ากับขอบของกระดาษ
“การโหลดกระดาษ” บนหน้าที่ 32
- อย่าใส่กระดาษมากกว่าจำนวนแผ่นกระดาษสูงสุดที่ระบุไว้
- ใส่กระดาษหนึ่งแผ่นในแต่ละครั้งเมื่อทำการใส่แบบหลายแผ่น
- ให้แน่ใจว่าการตั้งค่าขนาดกระดาษและประเภทกระดาษ ตรงกับขนาดกระดาษและประเภทกระดาษจริงที่ใส่อยู่ในเครื่องพิมพ์
“รายชื่อของประเภทกระดาษ” บนหน้าที่ 31
- ทำความสะอาดลูกกลิ้งในเครื่องพิมพ์
“การทำความสะอาดเส้นทางกระดาษสำหรับปัญหาการป้อนกระดาษ” บนหน้าที่ 111

ใต้เวลาเต็มหมึก

ข้อควรระวังในการจัดการขวดหมึก

อ่านคำแนะนำต่อไปนี้ก่อนการเติมหมึก

ข้อควรระวังในการจัดเก็บสำหรับหมึก

- รักษากล่องบำรุงรักษาให้ห่างจากการเอื้อมถึงของเด็กเล็ก
- อย่าจัดเก็บกล่องบำรุงรักษาไว้ในที่อุณหภูมิสูงหรือแข็งตัวได้
- Epson ขอแนะนำให้ใช้ขวดหมึกก่อนที่วันที่ที่ระบุไว้บนบรรจุภัณฑ์

- เมื่อทำการจัดเก็บหรือขนถ่ายขวดหมึก อย่าวางเอียงขวดและอย่าให้ขวดหมึกได้รับแรงกระแทกหรือการเปลี่ยนแปลงอุณหภูมิมีฉะนั้น หมึกอาจจะรั่วออกมาได้แม้ว่ามีฝาปิดปิดแน่นสนิทก็ตามตรวจสอบให้แน่ใจว่าได้เก็บรักษาขวดหมึกโดยเอาด้านบนตั้งขึ้นเมื่อปิดฝาแน่นสนิทแล้ว และใช้มาตรการป้องกันหมึกจากการรั่วเมื่อคุณขนถ่ายขวดหมึก ตัวอย่างเช่น การนำขวดหมึกใส่ถุง
- หลังจากนำขวดหมึกมาจากสถานที่จัดเก็บแล้วที่มีความหนาวเย็นแล้ว ทิ้งไว้ให้อุ่นที่อุณหภูมิห้องเป็นเวลาอย่างน้อย 3 ชั่วโมงก่อนการใช้งาน
- อย่าเปิดบรรจุภัณฑ์ของขวดหมึกจนกว่าคุณจะพร้อมสำหรับเติมหมึกในถังหมึกขวดหมึกถูกบรรจุด้วยระบบสุญญากาศเพื่อรักษาความไว้วางใจได้ของผลิตภัณฑ์ของคุณทั้งขวดหมึกไว้โดยแกะบรรจุภัณฑ์ออกเป็นเวลานานก่อนการใช้งาน โดยปกติการพิมพ์ก็จะไม่สามารถกระทำได้
- เมื่อคุณเปิดขวดหมึกใด เราขอแนะนำให้นำมาใช้งานโดยเร็วที่สุด

ข้อควรระวังในการจัดการกับการเติมหมึก

- ในการทำให้แน่ใจว่าคุณได้รับคุณภาพการพิมพ์สูงสุดและเพื่อช่วยป้องกันหัวพิมพ์ของคุณ มีสารรักษาคุณภาพหมึกหลากหลายชนิดคงอยู่ในถังหมึกเมื่อเครื่องพิมพ์ของคุณบ่งชี้ว่าต้องทำการเติมหมึกแล้วตัวเลขปริมาณที่สามารถพิมพ์ได้ ไม่ได้รวมถึงหมึกที่เหลือนี้ไว้ด้วย
- เพื่อให้ได้ผลงานพิมพ์ที่ดีที่สุด อย่าปล่อยให้ระดับหมึกเหลือน้อยเสมอเพื่อให้ใช้งานได้ยาวนานขึ้น
- ให้ใช้ขวดหมึกที่มีรหัสขึ้นส่วนที่ถูกต้องสำหรับเครื่องพิมพ์นี้
- หมึกสำหรับเครื่องพิมพ์นี้จะต้องได้รับการจัดการอย่างระมัดระวัง หมึกอาจกระเซ็นออกเมื่อถังหมึกถูกเติมหรือเติมใหม่ด้วยหมึก ถ้าหมึกมาเปื้อนเสื้อผ้าของคุณหรือสิ่งของของคุณ มันอาจจะไม่หลุดออกได้
- อย่าเขย่าแรงเกินไป หรือบีบขวดหมึก
- การใช้เครื่องพิมพ์อย่างต่อเนื่องเมื่อระดับหมึกอยู่ต่ำกว่าระดับเส้นขั้นต่ำ อาจทำให้เกิดความเสียหายแก่เครื่องพิมพ์ได้ เติมหมึกในถังหมึกไปที่ขีดระดับบนในขณะที่เครื่องพิมพ์ไม่ได้ทำงาน การแสดงผลระดับหมึกโดยประมาณที่ถูกต้อง ให้รีเซ็ตระดับหมึกหลังจากเติมหมึกในถังหมึก
- เพื่อให้ได้ผลลัพธ์การพิมพ์ที่ดีที่สุด ให้เติมถังหมึกจนถึงเส้นบน อย่างน้อยปีละครั้ง

การสิ้นเปลืองหมึก

- ในการคงรักษาประสิทธิภาพการทำงานของหัวพิมพ์ให้ดีที่สุด หมึกบางส่วนจะถูกบริโภคจากถังหมึกทั้งหมดในขณะที่ทำการบำรุงรักษา เช่น การทำความสะอาดหัวพิมพ์ นอกจากนี้หมึกอาจถูกใช้ไปเมื่อคุณเปิดเครื่องพิมพ์
- เมื่อทำการพิมพ์ในแบบสี่เหลี่ยมหรือแบบสเกลสี่เท่า หมึกสีที่แทนที่หมึกสีดาอาจถูกใช้ขึ้นอยู่กับประเภทกระดาษหรือการตั้งค่าคุณภาพการพิมพ์ นี้สืบเนื่องจากการผสมกันของหมึกสีถูกใช้ในการสร้างสีดำ
- หมึกในขวดหมึกที่มอบให้มาพร้อมกับเครื่องพิมพ์ของคุณได้ถูกใช้ไปบางส่วนสำหรับการตั้งค่าแรกเริ่มเพื่อที่จะผลิตรายการพิมพ์ออกมาที่ได้คุณภาพสูง หัวพิมพ์ในเครื่องพิมพ์ของคุณจะต้องมีหมึกอยู่เต็มกระบวนการแบบครั้งเดียวจบนี้บริโภคปริมาณของหมึกและดังนั้นขวดหมึกเหล่านี้อาจจะพิมพ์ออกมาได้ไม่ก็หน้าเปรียบเทียบกับขวดหมึกถัดไป
- ประสิทธิภาพที่อ้างไว้ อาจแปรผันไปโดยขึ้นอยู่กับรูปภาพที่คุณทำการพิมพ์ ประเภทกระดาษที่คุณกำลังใช้ ความถี่ของการพิมพ์ของคุณและสถานะแวดล้อม เช่น อุณหภูมิ
- ตรวจสอบระดับหมึกด้วยสายตาในถังหมึกจริง การใช้เครื่องพิมพ์อย่างต่อเนื่องเมื่อระดับหมึกถูกใช้จนหมด อาจทำให้เกิดความเสียหายแก่เครื่องพิมพ์ได้ Epson ขอแนะนำให้ทำการเติมถังหมึกไปที่ระดับเส้นบน เมื่อเครื่องพิมพ์ไม่ทำงานเพื่อรีเซ็ตระดับหมึก

การเติมหมึกในถังหมึก

1. ปิดฝาครอบเครื่องพิมพ์หลักหากเปิดไว้

2. เปิดเครื่องสแกนเนอร์โดยใช้มือทั้งสองข้างจนกระทั่งล็อกเข้าที่

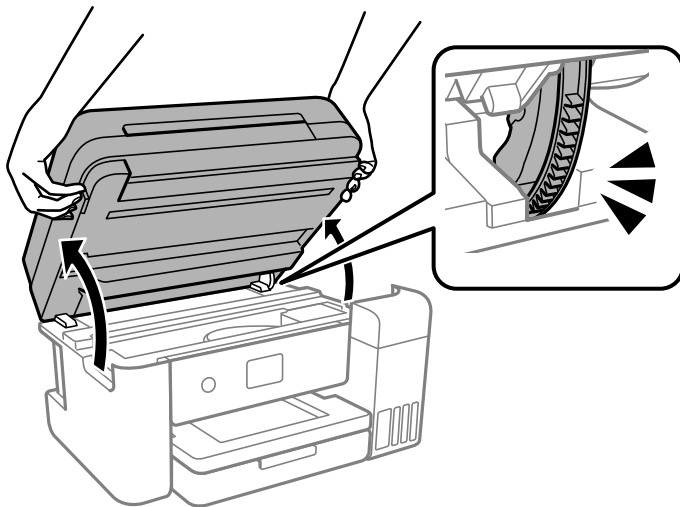

3. เปิดฝาครอบถังหมึก

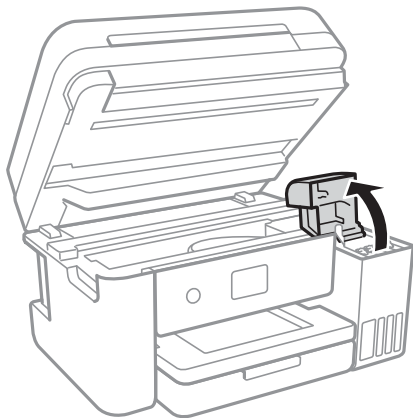

อ่านข้อควรระวังการใช้งานทั้งหมดสำหรับการเติมหมึกบนหน้าจอ จากนั้นไปที่หน้าจอถัดไป

4. เปิดฝานถังหมึก

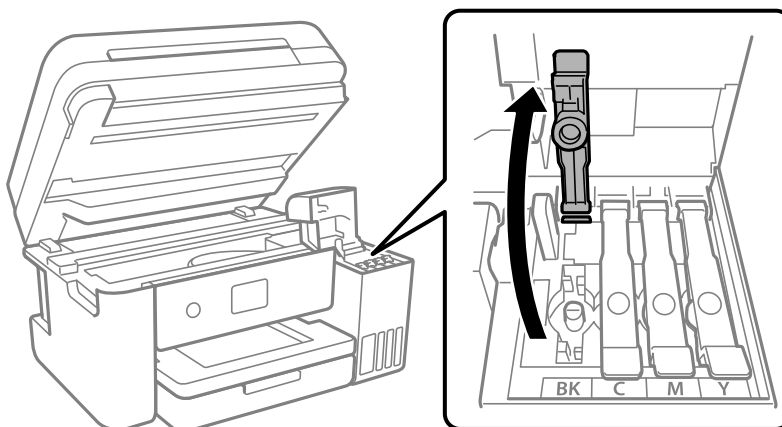



ข้อความที่สำคัญ:

ตรวจสอบให้แน่ใจว่าสีของถังหมึกตรงกันกับสีของหมึกที่คุณต้องการเติม

5. ในขณะที่ยึดขวดหมึกตั้งขึ้น ให้หมุนฝาปิดอย่างช้าๆ เพื่อถอดออกมา



ข้อความที่สำคัญ:

- Epson ขอแนะนำให้ใช้ขวดหมึกแท้จาก Epson
- ระวังอย่าให้หมึกหกออกมา

6. ตรวจสอบเส้นขีดบน (a) ในถังหมึก

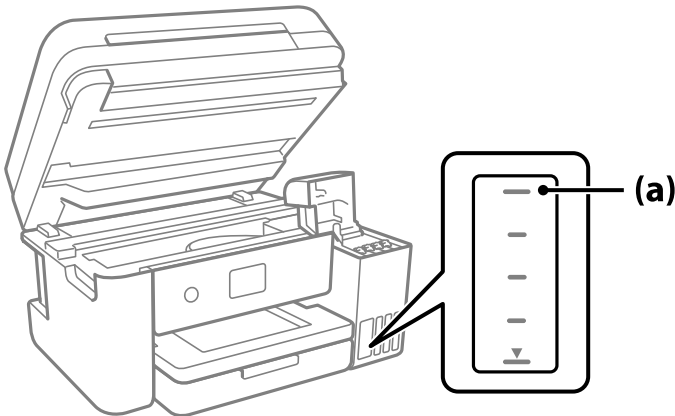

7. จัดแนวด้านบนของขวดหมึกเข้ากับพอร์ตเติม จากนั้นใส่ลงไปจนพอร์ตเต็มตรงๆ เพื่อเติมหมึกจนถึงเส้นขีดบน แล้วการเติมจะหยุดโดยอัตโนมัติ

เมื่อคุณเสียบขวดหมึกลงในพอร์ตเต็มสำหรับสีที่ถูกต้องแล้ว หมึกจะเริ่มไหลและจะหยุดโดยอัตโนมัติเมื่อหมึกถึงเส้นขีดบน

หากหมึกไม่เริ่มไหลตัวไปในถังหมึก ให้ถอดขวดหมึกออกมาแล้วใส่กลับเข้าไปใหม่ อย่างไรก็ตาม อย่าใส่ขวดหมึกเข้าไปใหม่เมื่อหมึกไปถึงขีดบนสุดแล้ว มิฉะนั้นหมึกอาจรั่วไหล

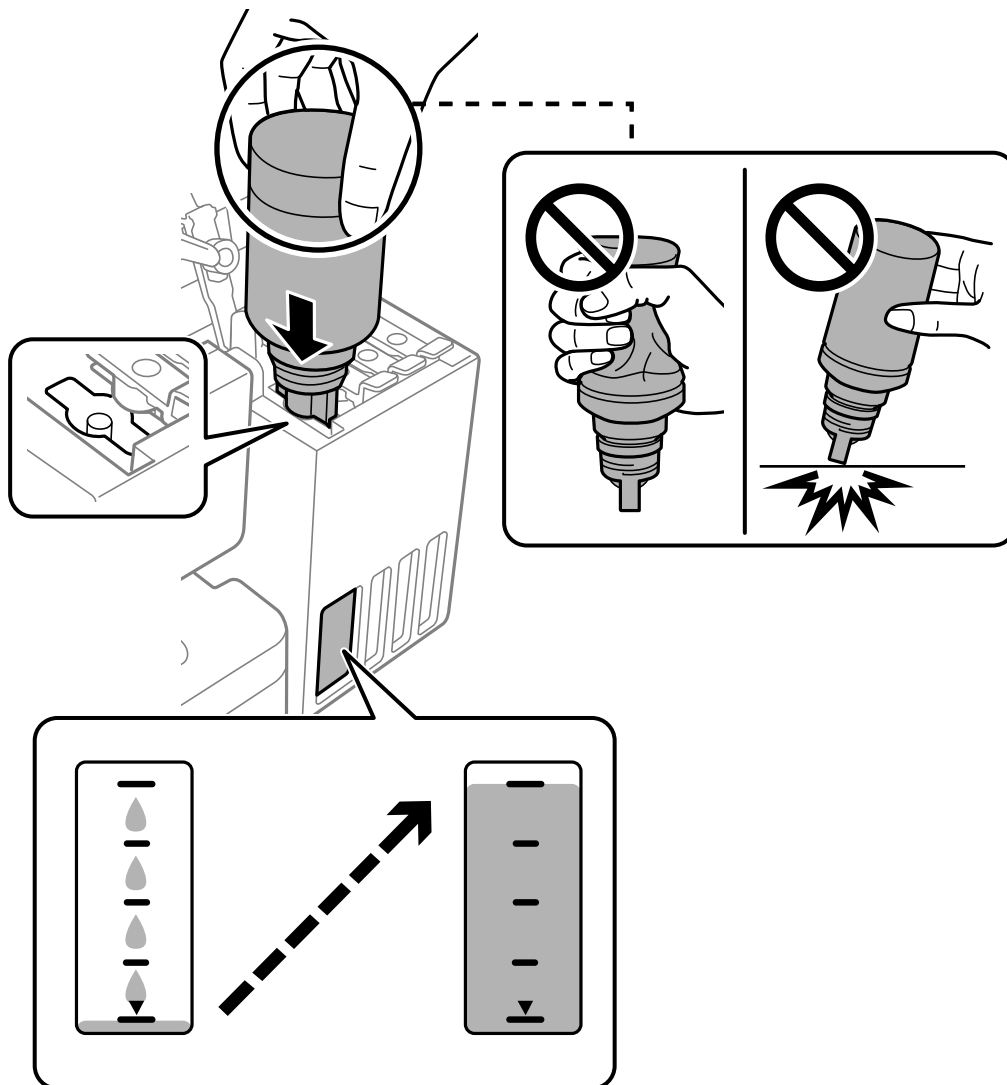

8. เมื่อเสร็จสิ้นการเติมหมึก ให้ถอดขวดหมึกออก



ข้อความที่สำคัญ:

อย่าปล่อยให้ขวดหมึกโดยไม่ได้เสียบเข้า มิฉะนั้นขวดอาจเสียหาย หรือหมึกรั่วออก

หมายเหตุ:

หากหมึกในขวดหมึกยังเหลือ ให้ปิดฝาให้แน่นและจัดเก็บขวดให้ตั้งขึ้นสำหรับใช้งานภายหลัง



9. ปิดจุกปิดแท็งค์หมึกให้แน่น

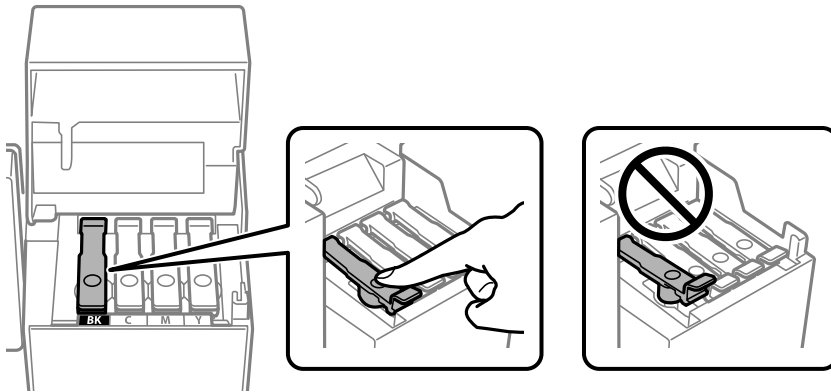

10. ปิดฝาครอบถังหมึกให้แน่น

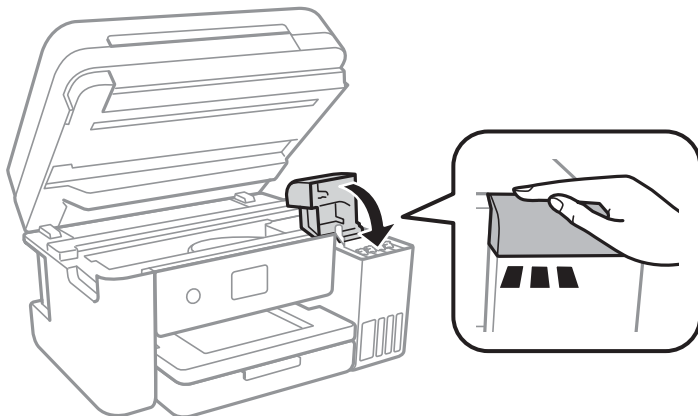

11. ปิดเครื่องสแกนเนอร์

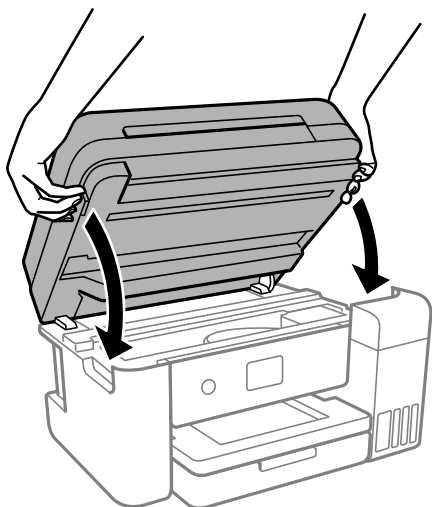

หมายเหตุ:

เครื่องสแกนเนอร์ได้รับการออกแบบมาเพื่อปิดอย่างช้าๆ และมีแรงต้านทานเล็กน้อยเป็นการระมัดระวังต่อการติดขัดของนิ้วมือ ดำเนินการต่อเพื่อปิดแม้ว่าคุณจะรู้สึกถึงแรงต้านก็ตาม

12. ปฏิบัติตามคำแนะนำบนหน้าจอเพื่อตั้งค่าระดับหมึกสำหรับสีที่คุณได้เติมหมึก

❗ ข้อความที่สำคัญ:

แม้ว่าคุณจะไม่ได้เติมหมึกใหม่ถึงเส้นขีดบนของถังหมึก คุณก็ยังสามารถใช้เครื่องพิมพ์ต่อได้ เพื่อให้เครื่องพิมพ์ของคุณทำงานในสถานะที่ดีที่สุด ให้เติมถังหมึกจนถึงขีดบน จากนั้นรีเซ็ตระดับหมึกทันที

ข้อมูลที่เกี่ยวข้อง

- ➔ ["รหัสบนขวดหมึก" บนหน้าที่ 249](#)
- ➔ ["ข้อควรระวังในการจัดการขวดหมึก" บนหน้าที่ 194](#)
- ➔ ["การทำความสะอาดหมึกที่หกส้น" บนหน้าที่ 124](#)

หมายเหตุสำหรับการรีเซ็ตระดับหมึก

คุณจะต้องรีเซ็ตระดับหมึกหลังจากเติมหมึก

ถ้าคุณเติมหมึกอย่างน้อยสองสี คุณจะต้องเลือกสีทั้งหมดที่คุณได้เติม แล้วรีเซ็ตระดับหมึก

ระดับหมึกจะแสดงค่าเดิมโดยไม่เปลี่ยนแปลงแม้หลังจากเติมหมึกแล้ว เว้นแต่คุณได้รีเซ็ตระดับหมึก

ข้อมูลที่เกี่ยวข้อง

- ➔ ["การตรวจสอบสถานะวัสดุสิ้นเปลือง" บนหน้าที่ 110](#)

ใต้เวลาเปลี่ยนกล่องบำรุงรักษา

ข้อควรระวังในการใช้งานกล่องบำรุงรักษา

อ่านคำแนะนำต่อไปนี้ก่อนที่จะเปลี่ยนกล่องบำรุงรักษา

- อย่าสัมผัสกับชิปสีเขียวที่อยู่ด้านข้างของกล่องบำรุงรักษา การกระทำดังกล่าวอาจขัดขวางการทำงานปกติและการพิมพ์ได้
- อย่าให้กล่องบำรุงรักษาตกจากที่สูง หรือได้รับแรงกระแทกรุนแรง
- อย่าเปลี่ยนกล่องบำรุงรักษาในระหว่างการพิมพ์ มิฉะนั้นแล้ว หมึกอาจจะรั่วไหลได้
- อย่าถอดกล่องบำรุงรักษาและฝาครอบออกยกเว้นเมื่อทำการเปลี่ยนกล่องบำรุงรักษาใหม่ มิฉะนั้นหมึกอาจรั่วไหลได้
- หากไม่สามารถยึดติดฝาครอบ แสดงว่ากล่องบำรุงรักษาติดตั้งไม่ถูกต้อง ถอดกล่องบำรุงรักษาออกมา และติดตั้งใหม่
- อย่าวางกล่องบำรุงรักษาให้เอียงจนกว่าจะได้รับการซีลปิดในถุงพลาสติกแล้ว มิฉะนั้นหมึกอาจรั่วไหลได้
- อย่าสัมผัสช่องเปิดในกล่องบำรุงรักษาเนื่องจากคุณได้เปื้อนจากหมึกได้
- อย่านำกล่องบำรุงรักษาซึ่งถูกถอดออกแล้วและถอดออกไว้เป็นเวลานานกลับมาใช้ใหม่ ด้านที่มีหมึกของกล่องจะมีส่วนที่แข็งตัวและไม่มีหมึกที่สามารถดูดซับได้อีกต่อไป
- รักษากล่องบำรุงรักษาให้ห่างจากการเอื้อมถึงของเด็กเล็ก
- อย่าจัดเก็บกล่องบำรุงรักษาไว้ในที่อุณหภูมิสูงหรือแข็งตัวได้

การเปลี่ยนกล่องบำรุงรักษา

ในบางรอบของการพิมพ์จะมีปริมาณเล็กน้อยของหมึกส่วนเกินมาสะสมในกล่องบำรุงรักษา ในการป้องกันการรั่วไหลจากกล่องบำรุงรักษา เครื่องพิมพ์ถูกออกแบบมาในการหยุดการพิมพ์เมื่อความสามารถในการดูดซับของกล่องบำรุงรักษาไปถึงขอบเขตสูงสุดแล้ว ไม่ว่าจะการป้องกันนั้นจะจำเป็นหรือไม่หรือด้วยความถี่อย่างไร แต่จะแปรผันไปตามจำนวนหน้าที่คุณพิมพ์ ประเภทของวัสดุที่คุณพิมพ์และจำนวนของรอบการทำความสะอาดที่เครื่องพิมพ์ทำงาน

เมื่อข้อความปรากฏขึ้นแจ้งให้คุณทำการเปลี่ยนกล่องบำรุงรักษา หัดที่ภาพเคลื่อนไหวที่แสดงบนแผงควบคุม ความจำเป็นในการเปลี่ยนกล่องใหม่ไม่ได้หมายความว่าเครื่องพิมพ์ของคุณถึงจุดสิ้นสุดในการทำงานที่สืบเนื่องจากข้อมูลจำเพาะแล้ว การรับประกันของ Epson ไม่ได้ครอบคลุมถึงค่าใช้จ่ายในการเปลี่ยนชิ้นส่วนนี้ นี่เป็นชิ้นส่วนที่ให้บริการได้เองสำหรับผู้ใช้

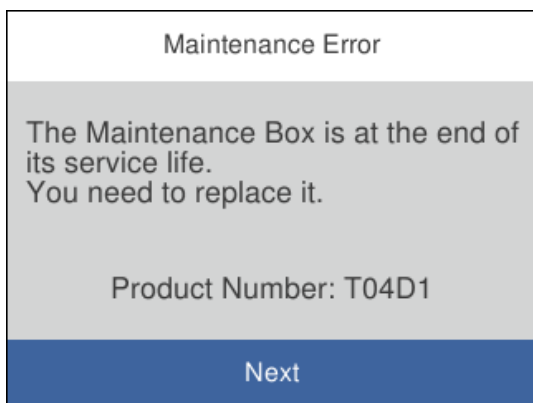

หมายเหตุ:

- ❑ เมื่อกล่องบำรุงรักษาเต็ม คุณไม่สามารถพิมพ์และทำความสะอาดหัวพิมพ์จนกว่าจะเปลี่ยนใหม่ทั้งนี้เพื่อหลีกเลี่ยงการรั่วไหลของหมึก อย่างไรก็ตาม คุณสามารถใช้งานที่ไม่ต้องใช้หมึกเช่น การสแกน ได้
- ❑ เมื่อหน้าจอต่อไปนี้แสดงขึ้น บ่งบอกว่าผู้ใช้ไม่สามารถเปลี่ยนส่วนประกอบของเครื่องได้เอง ติดต่อฝ่ายสนับสนุนของ Epson

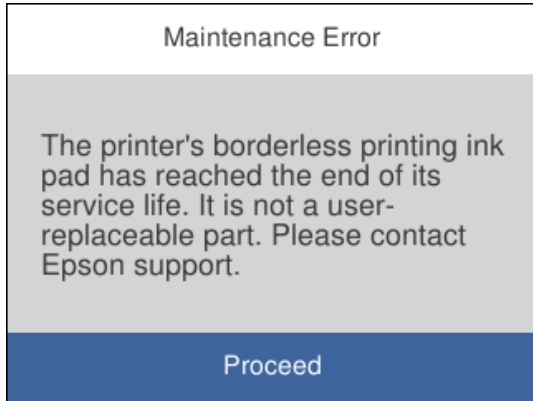

ข้อมูลที่เกี่ยวข้อง

- ➔ “รหัสกล่องบำรุงรักษา” บนหน้าที่ 250
- ➔ “ข้อควรระวังในการใช้งานกล่องบำรุงรักษา” บนหน้าที่ 201

คุณภาพการพิมพ์ การถ่ายสำเนา การสแกน และการแฟกซ์ไม่ดี

คุณภาพของการพิมพ์ไม่ดี

สีขาดหายไป มีแถบวง หรือมีสีที่ไม่คาดหมายปรากฏขึ้นในผลงานพิมพ์



■ หัวฉีดของหัวพิมพ์อาจจะอุดตัน

วิธีการแก้ไข

- ❑ ดำเนินการตรวจสอบหัวฉีดเพื่อทำการตรวจสอบว่าหัวฉีดของหัวพิมพ์อุดตันหรือไม่ ดำเนินการตรวจสอบหัวฉีดและหลังจากนั้นทำความสะอาดหัวพิมพ์ ถ้าหากหัวฉีดของหัวพิมพ์อุดตัน ถ้าคุณไม่ได้ใช้เครื่องพิมพ์เป็นเวลานาน หัวพิมพ์อาจอุดตัน และหยดหมึกอาจไม่สามารถปล่อยออกมาได้

- ❑ หากคุณพิมพ์ขณะระดับหมึกที่มองเห็นในช่องของถังหมึกเหลือน้อย ให้เติมหมึกให้ถึงระดับขีดบน จากนั้นใช้โปรแกรมอรรถประโยชน์ การล้างหมึก เพื่อเปลี่ยนหมึกข้างในท่อหมึก หลังจากที่ผู้ใช้โปรแกรมอรรถประโยชน์แล้ว ให้ทำการตรวจสอบหัวฉีดเพื่อดูว่าคุณภาพดีขึ้นหรือไม่
- ➔ “การตรวจสอบและการทำความสะอาดหัวพิมพ์” บนหน้าที่ 113
- ➔ “การเรียกใช้ การล้างหมึก” บนหน้าที่ 115

คุณภาพการพิมพ์ด้วยหมึกสีดำต่ำ

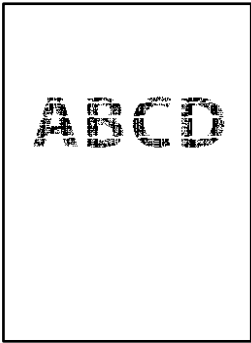

หัวฉีดของหัวพิมพ์อาจจะอุดตัน

วิธีการแก้ไข

- ❑ ดำเนินการตรวจสอบหัวฉีดเพื่อทำการตรวจสอบว่าหัวฉีดของหัวพิมพ์อุดตันหรือไม่ ดำเนินการตรวจสอบหัวฉีดและหลังจากนั้นทำความสะอาดหัวพิมพ์ ถ้าหากหัวฉีดของหัวพิมพ์อุดตัน ถ้าคุณไม่ได้ใช้เครื่องพิมพ์เป็นเวลานาน หัวพิมพ์อาจอุดตัน และหยดหมึกอาจไม่สามารถปล่อยออกมาได้
“การตรวจสอบและการทำความสะอาดหัวพิมพ์” บนหน้าที่ 113
- ❑ ถ้าคุณไม่สามารถแก้ไขปัญหาโดยใช้การทำความสะอาดหัวพิมพ์ คุณสามารถพิมพ์ทันทีโดยการผสมกันของหมึกสีเพื่อสร้างสีดำผสมโดยการเปลี่ยนแปลงการตั้งค่าต่อไปนี้ใน Windows
คลิก การตั้งค่าเอ็กซ์เทน บนแถบของไดรเวอร์เครื่องพิมพ์ การบำรุงรักษา ถ้าคุณเลือก **Use a Mixture of Color Inks to Create Black** คุณจะพิมพ์ที่ระดับคุณภาพการพิมพ์ มาตรฐานเมื่อค่าชนิดกระดาษ อยู่ที่ กระดาษธรรมดา, หัวจดหมาย หรือ ช่องจดหมาย
โปรดทราบว่าคุณสมบัตินี้ไม่สามารถแก้ไขปัญหาหัวฉีดอุดตัน หากต้องการแก้ไขปัญหาหัวฉีดอุดตัน เราแนะนำให้ติดต่อกับฝ่ายบริการลูกค้าของ Epson เพื่อทำการซ่อมแซม

แถบสีปรากฏเป็นช่วง ๆ ประมาณ 3.3 ซม.



ให้พิจารณาสาเหตุต่อไปนี้

■ การตั้งค่าประเภทกระดาษไม่ตรงกับกระดาษที่โหลดเข้า

วิธีการแก้ไข

เลือกการตั้งค่าประเภทกระดาษที่เหมาะสมสำหรับประเภทของกระดาษที่ใส่เข้าไปในเครื่องพิมพ์

➔ "รายชื่อของประเภทกระดาษ" บนหน้าที่ 31

■ ตั้งค่าคุณภาพการพิมพ์ต่ำเกินไป

วิธีการแก้ไข

เมื่อทำการพิมพ์บนกระดาษธรรมดา ให้พิมพ์โดยใช้การตั้งค่าคุณภาพสูงขึ้น

Windows

เลือก สูง จาก ลักษณะงานพิมพ์ บนแท็บ ระบบการพิมพ์ ของไดรเวอร์เครื่องพิมพ์

Mac OS

เลือก พิมพ์คุณภาพ เป็น คุณภาพการพิมพ์ บนเมนู ตั้งค่าการพิมพ์ ของหน้าต่างโต้ตอบการพิมพ์

■ ตำแหน่งหัวพิมพ์ไม่ตรงแนว

วิธีการแก้ไข

เลือกเมนู การบำรุงรักษา > การจัดแนวหัวพิมพ์ > การจัดแนวนอน บนแผงควบคุม เพื่อปรับแนวหัวพิมพ์

การพิมพ์เบลอ มีแถบแนวตั้ง หรือไม่ตรงแนว



enthalten alle
Aufdruck. W
↓ 5008 "Regel

ให้พิจารณาสาเหตุต่อไปนี้

■ ตำแหน่งหัวพิมพ์ไม่ตรงแนว

วิธีการแก้ไข

เลือกเมนู การบำรุงรักษา > การจัดแนวหัวพิมพ์ > การปรับตำแหน่งแนวนอน บนแผงควบคุม เพื่อปรับแนวหัวพิมพ์

■ การตั้งค่าการพิมพ์แบบสองทิศทางถูกเปิดใช้งาน

วิธีการแก้ไข

ถ้าคุณภาพการพิมพ์ไม่ดีขึ้นแม้จะปรับแนวหัวพิมพ์แล้ว ให้ปิดใช้งานการตั้งค่าการพิมพ์แบบสองทิศทาง ระหว่างการพิมพ์สองทิศทาง (หรือความเร็วสูง) หัวพิมพ์จะพิมพ์ในขณะที่เคลื่อนที่ในทิศทางทั้งสอง และเส้นแนวตั้งอาจจะไม่ตรงแนว การปิดใช้งานการตั้งค่านี้อาจทำให้ความเร็วการพิมพ์ช้าลง แต่คุณภาพการพิมพ์จะดีขึ้น

Windows

ลบ การพิมพ์แบบสองทิศทาง บนแท็บ ลักษณะการพิมพ์ ของไดรเวอร์เครื่องพิมพ์

❑ Mac OS

เลือก การกำหนดลักษณะของระบบ จากเมนู Apple > เครื่องพิมพ์และสแกนเนอร์ (หรือ พิมพ์และสแกน, พิมพ์และแฟกซ์) และหลังจากนั้น เลือกเครื่องพิมพ์ คลิกที่ ตัวเลือกและอุปกรณ์สิ้นเปลือง > ตัวเลือก (หรือ ไดรเวอร์) เลือก ไม่ใช่ เป็นการตั้งค่า การพิมพ์แบบสองทิศทาง

งานพิมพ์ออกมาเป็นกระดาษเปล่า

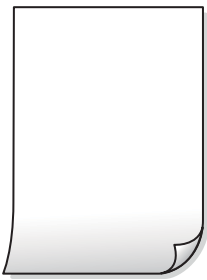

■ หัวฉีดของหัวพิมพ์อาจจะอุดตัน

วิธีการแก้ไข

ทำการตรวจสอบหัวฉีด จากนั้นเรียกใช้ การล้างหมึก หากหัวฉีดของหัวพิมพ์อุดตัน

➔ "การตรวจสอบและการทำความสะอาดหัวพิมพ์" บนหน้าที่ 113

➔ "การเรียกใช้ การล้างหมึก" บนหน้าที่ 115

■ การตั้งค่าการพิมพ์และขนาดกระดาษที่โหลดเข้าในเครื่องพิมพ์แตกต่างกัน

วิธีการแก้ไข

เปลี่ยนแปลงการตั้งค่าการพิมพ์ให้สอดคล้องกับขนาดกระดาษที่ใส่ในเครื่องพิมพ์ ใส่กระดาษในเครื่องพิมพ์ที่ตรงกับการตั้งค่าเครื่องพิมพ์

■ กระดาษหลายแผ่นถูกป้อนพร้อมกันในเครื่องพิมพ์

วิธีการแก้ไข

ดูข้อมูลต่อไปนี้เป็นป้องกันไม่ให้กระดาษหลายแผ่นถูกป้อนพร้อมกันในเครื่องพิมพ์

➔ "กระดาษหลายแผ่นถูกป้อนพร้อมกัน" บนหน้าที่ 139

กระดาษเป็นรอยเปื้อนหรือเป็นรอยขูดขีด



ให้พิจารณาสาเหตุต่อไปนี้

■ กระดาษถูกโหลดไม่ถูกต้อง

วิธีการแก้ไข

เมื่อรอยแถบแนวนอน (ตั้งฉากกับทิศทางการพิมพ์) ปรากฏขึ้นหรือด้านบนหรือด้านล่างของกระดาษมีรอยเปื้อน ให้โหลดกระดาษในทิศทางที่ถูกต้องและเลื่อนแนวจัดขอบไปยังขอบนอกของกระดาษ

➔ “การโหลดกระดาษ” บนหน้าที่ 32

■ เส้นทางกระดาษปนเปื้อน

วิธีการแก้ไข

เมื่อรอยแถบแนวตั้ง (แนวนอนกับทิศทางการพิมพ์) ปรากฏขึ้นหรือกระดาษมีรอยเปื้อน ให้ทำความสะอาดเส้นทางของกระดาษ

➔ “การทำความสะอาดเส้นทางกระดาษและคราบหมึก” บนหน้าที่ 117

■ กระดาษม้วนงอ

วิธีการแก้ไข

วางกระดาษบนพื้นผิวแบนราบเพื่อตรวจสอบการม้วนงอ หากม้วนงอ ให้ทำให้แบนราบ

■ หัวพิมพ์ขัดสีกับพื้นผิวของกระดาษ

วิธีการแก้ไข

เมื่อทำการพิมพ์บนกระดาษหนา หัวพิมพ์จะอยู่ใกล้กับพื้นผิวของกระดาษ และกระดาษอาจเป็นรอยขีดข่วนในกรณีดังกล่าว ให้เปิดใช้งานการตั้งค่าลดรอยขีดข่วน หากคุณเปิดใช้งานการตั้งค่านี้ คุณภาพของการพิมพ์อาจลดลงหรือการพิมพ์จะช้าลงได้

Windows

คลิกที่ การตั้งค่าเอ็กซ์เทน บนแถบ การบำรุงรักษา ของเครื่องพิมพ์ จากนั้นเลือก กระดาษเส้นใยสั้น

■ ด้านหลังของกระดาษถูกพิมพ์ก่อนที่ด้านที่พิมพ์แล้วจะแห้งสนิท

วิธีการแก้ไข

เมื่อทำการพิมพ์ 2 ด้านแบบแมนวอลแล้ว ตรวจสอบให้แน่ใจว่าหมึกแห้งสนิทก่อนจะทำการโหลดกระดาษเข้าไป

■ เมื่อทำการพิมพ์โดยใช้การพิมพ์ 2 ด้านแบบอัตโนมัติ ความเข้มของการพิมพ์สูงเกินไปและเวลาการปล่อยให้แห้งสั้นเกินไป

วิธีการแก้ไข

เมื่อใช้คุณสมบัติการพิมพ์ 2 ด้านแบบอัตโนมัติและการพิมพ์ข้อมูลความเข้มสูง เช่น ภาพและกราฟ ให้ตั้งค่าความเข้มการพิมพ์ให้ต่ำลงและเวลาปล่อยให้แห้งนานขึ้น

➔ “การพิมพ์ 2 ด้าน” บนหน้าที่ 39

➔ “การพิมพ์ 2 ด้าน” บนหน้าที่ 56

รูปถ่ายที่พิมพ์ออกมาเหนียวเหนอะหนะ



■ เครื่องพิมพ์ทำการพิมพ์บนด้านที่ไม่ถูกต้องของกระดาษรูปถ่าย

วิธีการแก้ไข

ตรวจสอบให้แน่ใจว่าคุณทำการพิมพ์ด้านที่สามารถพิมพ์ได้ เมื่อพิมพ์บนด้านที่ไม่ถูกต้องของกระดาษรูปถ่าย คุณจะต้องทำความสะอาดเส้นทางกระดาษ

➔ “การทำความสะอาดเส้นทางกระดาษและคราบหมึก” บนหน้าที่ 117

ภาพหรือภาพถ่ายถูกพิมพ์เป็นสีที่ไม่ได้คาดหมาย



ให้พิจารณาสาเหตุต่อไปนี้

■ หัวฉีดของหัวพิมพ์อาจจะอุดตัน

วิธีการแก้ไข

ดำเนินการตรวจสอบหัวฉีดเพื่อทำการตรวจสอบว่าหัวฉีดของหัวพิมพ์อุดตันหรือไม่ ดำเนินการตรวจสอบหัวฉีดและหลังจากนั้นทำความสะอาดหัวพิมพ์ ถ้าหากหัวฉีดของหัวพิมพ์อุดตัน ถ้าคุณไม่ได้ใช้เครื่องพิมพ์เป็นเวลานาน หัวพิมพ์อาจอุดตัน และหยดหมึกอาจไม่สามารถปล่อยออกมาได้

■ การปรับแก้สีถูกนำไปใช้

วิธีการแก้ไข

เมื่อทำการพิมพ์จากไดรเวอร์เครื่องพิมพ์ Windows การตั้งค่าปรับภาพถ่ายอัตโนมัติของ Epson จะต้องใช้งานเป็นค่าเริ่มต้นทั้งนี้โดยขึ้นอยู่กับประเภทกระดาษ ลองเปลี่ยนแปลงการตั้งค่า

จากแถบ **ลักษณะการพิมพ์** ให้เลือก **กำหนดเอง** ใน **ปรับค่าสี** จากนั้นคลิก **กำหนดการพิมพ์ขั้นสูง** แก้ไขการตั้งค่า **เลือกประเภท** จาก **อัตโนมัติ** ไปสู่ตัวเลือกอื่น ๆ หากการแก้ไขการตั้งค่าไม่เกิดผล ให้ใช้วิธีการปรับแก้สีนอกเหนือจาก **PhotoEnhance** ใน **การจัดการค่าสี**

➔ “การปรับสีของการพิมพ์” บนหน้าที่ 52

ไม่สามารถพิมพ์โดยไม่มีระยะขอบ



■ ไม่ได้กำหนดค่าไรขอบไว้ในการตั้งค่าการพิมพ์

วิธีการแก้ไข

ทำการตั้งค่าแบบไรขอบในการตั้งค่าการพิมพ์ หากคุณเลือกประเภทกระดาษที่ไม่รองรับการพิมพ์แบบไรขอบ คุณจะไม่สามารถเลือก **พิมพ์ไรขอบ** ได้ เลือกประเภทกระดาษที่รองรับการพิมพ์แบบไรขอบ

Windows

เลือก **พิมพ์ไรขอบ** บนแถบของไดรเวอร์เครื่องพิมพ์ ระบบการพิมพ์

Mac OS

เลือกขนาดกระดาษแบบไรขอบจาก **ขนาดกระดาษ**

➔ “กระดาษสำหรับการพิมพ์แบบไรขอบ” บนหน้าที่ 248

ขอบของภาพถูกตัดในระหว่างการพิมพ์แบบไรขอบ



■ เนื่องจากรูปภาพจะใหญ่ขึ้นเล็กน้อย พื้นที่ยื่นออกมาจะถูกครอบตัด

วิธีการแก้ไข

เลือกการตั้งค่าขนาดขยายที่เล็กกว่า

Windows

คลิกที่ **ปรับแต่ง** ที่อยู่ติดกับกล่องเลือกรายการ **พิมพ์ไรขอบ** บนแถบ ระบบการพิมพ์ ของไดรเวอร์เครื่องพิมพ์ จากนั้นเปลี่ยนแปลงการตั้งค่า

Mac OS

ปรับการตั้งค่า **ขอบเขต** จากเมนู **ตั้งค่าการพิมพ์** ของหน้าต่างโต้ตอบการพิมพ์

■ เครื่องคอมพิวเตอร์ถูกเข้าสู่โหมด ไซเบอร์เนต แบบแมนวอลหรือโหมด สลิป ในระหว่างการพิมพ์ วิธีการแก้ไข

อย่าให้เครื่องคอมพิวเตอร์เข้าสู่โหมด ไซเบอร์เนต แบบแมนวอลหรือโหมด สลิป ในระหว่างการพิมพ์ หน้าของข้อความที่บิดเบือนอาจจะถูกพิมพ์ในครั้งต่อไปที่คุณเปิดคอมพิวเตอร์

■ คุณกำลังใช้ไดรเวอร์เครื่องพิมพ์ของเครื่องพิมพ์รุ่นอื่น วิธีการแก้ไข

ตรวจสอบให้แน่ใจว่าไดรเวอร์เครื่องพิมพ์ที่คุณใช้เป็นไดรเวอร์สำหรับเครื่องพิมพ์นี้ ตรวจสอบชื่อเครื่องพิมพ์ที่ด้านบนของหน้าต่างไดรเวอร์เครื่องพิมพ์

รูปภาพที่พิมพ์ออกมามากลับด้าน



■ รูปภาพถูกตั้งค่าให้พลิกกลับแนวนอนในการตั้งค่าการพิมพ์ วิธีการแก้ไข

ล้างการตั้งค่ารูปภาพแบบกระจกในไดรเวอร์เครื่องพิมพ์หรือในแอปพลิเคชันออก

Windows

ลบ กลับซ้ายไปขวา บนแท็บ ลักษณะการพิมพ์ ของไดรเวอร์เครื่องพิมพ์

Mac OS

ล้าง กลับซ้ายไปขวา จากเมนูของหน้าต่างโต้ตอบการพิมพ์ ตั้งค่าการพิมพ์

รูปแบบลดรายละเอียดโมเสกในงานพิมพ์



■ รูปภาพหรือรูปถ่ายที่มีความละเอียดต่ำถูกพิมพ์ออกมา วิธีการแก้ไข

เมื่อทำการพิมพ์รูปภาพหรือรูปถ่าย ให้พิมพ์โดยใช้ข้อมูลแบบความละเอียดสูง รูปภาพบนเว็บไซต์มักจะมีขนาดความละเอียดต่ำ แม้ว่าจะดูสวยดีเพียงพอในการแสดงผลก็ตาม และดังนั้นอาจทำให้คุณภาพการพิมพ์ลดลง

คุณภาพของสำเนาไม่ดี

สีขาดหายไป มีแถบวง หรือมีสีที่ไม่คาดหมายปรากฏขึ้นในสำเนา

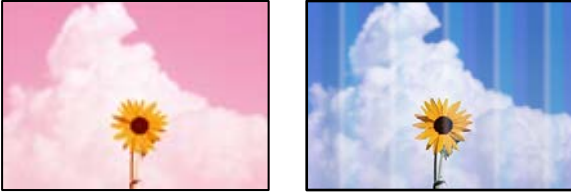

■ หัวฉีดของหัวพิมพ์อาจจะอุดตัน

วิธีการแก้ไข

- ❑ ดำเนินการตรวจสอบหัวฉีดเพื่อทำการตรวจสอบว่าหัวฉีดของหัวพิมพ์อุดตันหรือไม่ ดำเนินการตรวจสอบหัวฉีดและหลังจากนั้นทำความสะอาดหัวพิมพ์ ถ้าหากหัวฉีดของหัวพิมพ์อุดตัน ถ้าคุณไม่ได้ใช้เครื่องพิมพ์เป็นเวลานาน หัวพิมพ์อาจอุดตัน และหยดหมึกอาจไม่สามารถปล่อยออกมาได้
- ❑ หากคุณพิมพ์ขณะระดับหมึกที่มองเห็นในช่องของถังหมึกเหลือน้อย ให้เติมหมึกให้ถึงระดับขีดบน จากนั้นใช้โปรแกรมอรรถประโยชน์ **การล้างหมึก** เพื่อเปลี่ยนหมึกข้างในท่อหมึก หลังจากที่คุณใช้โปรแกรมอรรถประโยชน์แล้ว ให้ทำการตรวจสอบหัวฉีดเพื่อดูว่าคุณภาพดีขึ้นหรือไม่

➔ “การตรวจสอบและการทำความสะอาดหัวพิมพ์” บนหน้าที่ 113

➔ “การเรียกใช้ การล้างหมึก” บนหน้าที่ 115

แถบสีปรากฏเป็นช่วง ๆ ประมาณ 3.3 ซม.



ให้พิจารณาสาเหตุต่อไปนี้

■ การตั้งค่าประเภทกระดาษไม่ตรงกับกระดาษที่โหลดเข้า

วิธีการแก้ไข

เลือกการตั้งค่าประเภทกระดาษที่เหมาะสมสำหรับประเภทของกระดาษที่ใส่เข้าไปในเครื่องพิมพ์

➔ “รายชื่อของประเภทกระดาษ” บนหน้าที่ 31

■ ตั้งค่าคุณภาพการพิมพ์ต่ำเกินไป

วิธีการแก้ไข

เมื่อทำการพิมพ์บนกระดาษธรรมดา ให้พิมพ์โดยใช้การตั้งค่าคุณภาพสูงขึ้น

เลือก **สูง** ใน **คุณภาพ**

■ ตำแหน่งหัวพิมพ์ไม่ตรงแนว

วิธีการแก้ไข

เลือกเมนู การบำรุงรักษา > การจัดแนวหัวพิมพ์ > การจัดแนวนอน บนแผงควบคุม เพื่อปรับแนวหัวพิมพ์

สำเนาเบลอ มีแถบแนวตั้ง หรือไม่ตรงแนว



enthalten alle
Aufdruck. W
↓ 5008 "Regel

ให้พิจารณาสาเหตุต่อไปนี้

■ ตำแหน่งหัวพิมพ์ไม่ตรงแนว

วิธีการแก้ไข

เลือกเมนู การบำรุงรักษา > การจัดแนวหัวพิมพ์ > การปรับตำแหน่งแนวนอน บนแผงควบคุม เพื่อปรับแนวหัวพิมพ์

งานพิมพ์ออกมาเป็นกระดาษเปล่า

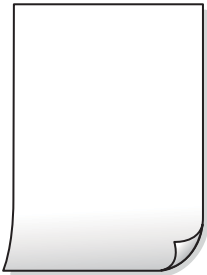

■ หัวฉีดของหัวพิมพ์อาจจะอุดตัน

วิธีการแก้ไข

ทำการตรวจสอบหัวฉีด จากนั้นเรียกใช้ การล้างหมึก หากหัวฉีดของหัวพิมพ์อุดตัน

➔ "การตรวจสอบและการทำความสะอาดหัวพิมพ์" บนหน้าที่ 113

➔ "การเรียกใช้ การล้างหมึก" บนหน้าที่ 115

■ การตั้งค่าการพิมพ์และขนาดกระดาษที่โหลดเข้าในเครื่องพิมพ์แตกต่างกัน

วิธีการแก้ไข

เปลี่ยนแปลงการตั้งค่าการพิมพ์ให้สอดคล้องกับขนาดกระดาษที่โหลดในถาดป้อนกระดาษ โหลดกระดาษในถาดป้อนกระดาษที่ตรงกับการตั้งค่าเครื่องพิมพ์

■ กระดาษหลายแผ่นถูกป้อนพร้อมกันในเครื่องพิมพ์

วิธีการแก้ไข

ดูข้อมูลต่อไปนี่เพื่อป้องกันไม่ให้กระดาษหลายแผ่นถูกป้อนพร้อมกันในเครื่องพิมพ์

➔ “กระดาษหลายแผ่นถูกป้อนพร้อมกัน” บนหน้าที่ 139

กระดาษเป็นรอยเปื้อนหรือเป็นรอยขีดข่วน



ให้พิจารณาสาเหตุต่อไปนี่

■ กระดาษถูกโหลดไม่ถูกต้อง

วิธีการแก้ไข

เมื่อรอยแถบแนวนอน (ตั้งฉากกับทิศทางการพิมพ์) ปรากฏขึ้นหรือด้านบนหรือด้านล่างของกระดาษมีรอยเปื้อน ให้โหลดกระดาษในทิศทางที่ถูกต้องและเลื่อนแนวจัดขอบไปยังขอบนอกของกระดาษ

➔ “การโหลดกระดาษ” บนหน้าที่ 32

■ เส้นทางกระดาษปนเปื้อน

วิธีการแก้ไข

เมื่อรอยแถบแนวตั้ง (แนวนอนกับทิศทางการพิมพ์) ปรากฏขึ้นหรือกระดาษมีรอยเปื้อน ให้ทำความสะอาดเส้นทางของกระดาษ

➔ “การทำความสะอาดเส้นทางกระดาษและคราบหมึก” บนหน้าที่ 117

■ กระดาษม้วนงอ

วิธีการแก้ไข

วางกระดาษบนพื้นผิวแบนราบเพื่อตรวจสอบการม้วนงอ หากม้วนงอ ให้ทำให้แบนราบ

ไม่สามารถถ่ายสำเนาโดยไม่มีระยะขอบ



■ ไม่ได้กำหนดค่าไรชอบไว้ในการตั้งค่าการพิมพ์

วิธีการแก้ไข

เลือก ถ่ายเอกสาร > การตั้งค่าขั้นสูง > ถ่ายสำเนาไรชอบ จากนั้นเปิดใช้งานการตั้งค่า หากคุณเลือกกระดาษที่ไม่รองรับการพิมพ์แบบไรชอบ คุณจะไม่สามารถเปิดใช้งานการตั้งค่าไรชอบได้ เลือกประเภทกระดาษที่รองรับการพิมพ์แบบไรชอบ

➔ “กระดาษสำหรับการพิมพ์แบบไรชอบ” บนหน้าที่ 248

ขอบของภาพถูกตัดในระหว่างการถ่ายสำเนาแบบไรชอบ



■ เนื่องจากรูปภาพจะใหญ่ขึ้นเล็กน้อย พื้นที่ยื่นออกมาจะถูกครอบตัด

วิธีการแก้ไข

เลือกการตั้งค่าขนาดขยายที่เล็กกว่า

เลือก ถ่ายเอกสาร > การตั้งค่าขั้นสูง > ถ่ายสำเนาไรชอบ > การขยาย บนแผงควบคุม จากนั้นเปลี่ยนการตั้งค่า

ตำแหน่ง ขนาด หรือระยะขอบของสิ่งที่ถ่ายสำเนาออกมาไม่ถูกต้อง

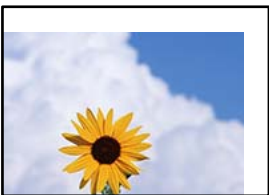

ให้พิจารณาสาเหตุต่อไปนี้

■ กระดาษถูกโหลดไม่ถูกต้อง

วิธีการแก้ไข

โหลดกระดาษเข้าไปในทิศทางที่ถูกต้อง และเลื่อนแนวจัดขอบให้เข้ากับขอบของกระดาษ

➔ “การโหลดกระดาษ” บนหน้าที่ 32

■ ตั้งค่าขนาดกระดาษไม่ถูกต้อง

วิธีการแก้ไข

เลือกการตั้งค่าขนาดกระดาษที่เหมาะสม

■ วางต้นฉบับไม่ถูกต้อง

วิธีการแก้ไข

- ❑ ตรวจสอบให้แน่ใจว่าวางต้นฉบับถูกต้องตามเครื่องหมายการจัดวาง
- ❑ ถ้าขอบของเอกสารที่สแกนขาดไป ให้เลื่อนต้นฉบับห่างจากมุมของกระจกสแกนเนอร์ออกมาเล็กน้อย คุณสามารถสแกนพื้นที่ภายในประมาณ 1.5 มม. (0.06 นิ้ว) จากขอบของกระจกสำหรับตัวสแกน

➔ “การวางต้นฉบับ” บนหน้าที่ 34

■ มีฝุ่นหรือสิ่งสกปรกบนกระจกสำหรับตัวสแกน

วิธีการแก้ไข

เมื่อวางต้นฉบับบนกระจกสำหรับตัวสแกน ให้ขจัดฝุ่นหรือเศษสิ่งสกปรกที่ติดบนต้นฉบับออก แล้วทำความสะอาดกระจกสำหรับตัวสแกน ถ้ามีฝุ่นหรือสิ่งปนเปื้อนบนแก้ว พื้นที่การถ่ายสำเนาอาจจะเพิ่มรวมบริเวณที่มีฝุ่นและสิ่งปนเปื้อนด้วย มีผลทำให้ตำแหน่งการทำสำเนาผิดและภาพขนาดเล็ก

➔ “การทำความสะอาด กระจกสำหรับตัวสแกน” บนหน้าที่ 118

สีไม่สม่ำเสมอ มีรอยเปื้อน จุด หรือเส้นตรงปรากฏในภาพที่ถ่ายสำเนา



ให้พิจารณาสาเหตุต่อไปนี้

■ เส้นทางกระดาษสกปรก

วิธีการแก้ไข

โหลดกระดาษและตัดออกโดยไม่ต้องทำการพิมพ์เพื่อทำความสะอาดเส้นทางกระดาษ

➔ “การทำความสะอาดเส้นทางกระดาษและคราบหมึก” บนหน้าที่ 117

■ มีฝุ่นหรือสิ่งสกปรกบนต้นฉบับหรือกระจกสำหรับตัวสแกน

วิธีการแก้ไข

ขจัดฝุ่นหรือสิ่งสกปรกที่ติดแน่นกับต้นฉบับ และทำความสะอาดกระจกสำหรับตัวสแกน

➔ “การทำความสะอาด กระจกสำหรับตัวสแกน” บนหน้าที่ 118

■ มีฝุ่นหรือสิ่งสกปรกบน ADF หรือต้นฉบับ

วิธีการแก้ไข

ทำความสะอาด ADF และขจัดฝุ่นหรือสิ่งสกปรกใดๆ ที่ติดแน่นบนต้นฉบับ

➔ “การทำความสะอาด ADF” บนหน้าที่ 118

■ กดบนต้นฉบับแรงเกินไป

วิธีการแก้ไข

หากคุณกดบนต้นฉบับแรงเกินไป ผลงานพิมพ์อาจเบลอ มีรอยเปื้อน และมีรอยจุดได้
อย่าใช้แรงกดบนต้นฉบับหรือฝาครอบเครื่องพิมพ์หลักมากเกินไป

➔ “การวางต้นฉบับ” บนหน้าที่ 34

■ การตั้งค่าความเข้มการถ่ายสำเนาสูงเกินไป

วิธีการแก้ไข

ให้ลดค่าความเข้มการถ่ายสำเนา

➔ “ตัวเลือกเมนูพื้นฐานสำหรับการทำสำเนา” บนหน้าที่ 72

รูปแบบรอยคลื่น (ตัดขวาง) ปรากฏขึ้นในภาพที่ถ่ายสำเนา

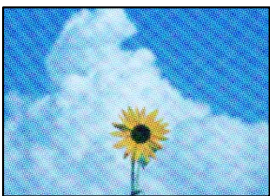

■ ถ้าต้นฉบับเป็นเอกสารที่พิมพ์แล้ว เช่น นิตยสารหรือแคตตาล็อก รูปแบบลายคลื่นแบบจุดจะปรากฏขึ้น

วิธีการแก้ไข

เปลี่ยนแปลงค่าลดและขยายขนาด ถ้ารูปแบบลายคลื่นปรากฏขึ้นมา ให้วางต้นฉบับที่มุมต่างไปจากเดิมเล็กน้อย

➔ “ตัวเลือกเมนูขั้นสูงสำหรับการถ่ายสำเนา” บนหน้าที่ 73

ภาพของด้านตรงข้ามของต้นฉบับปรากฏในภาพที่ถ่ายสำเนาได้



ให้พิจารณาสาเหตุต่อไปนี้

■ เมื่อทำการสแกนต้นฉบับบาง ภาพบนด้านหลังอาจถูกสแกนพร้อมกัน

วิธีการแก้ไข

วางต้นฉบับบนกระจกสำหรับตัวสแกน จากนั้นวางแผ่นกระดาษทับต้นฉบับ

➔ “การวางต้นฉบับ” บนหน้าที่ 34

■ การตั้งค่าความเข้มการถ่ายสำเนาสูงเกินไป

วิธีการแก้ไข

ให้ลดค่าความเข้มการถ่ายสำเนา

➔ “ตัวเลือกเมนูพื้นฐานสำหรับการทำสำเนา” บนหน้าที่ 72

ข้อความหรือภาพที่ถ่ายสำเนาจาก ADF มีลักษณะถูกบีบอัดหรือยืดออก

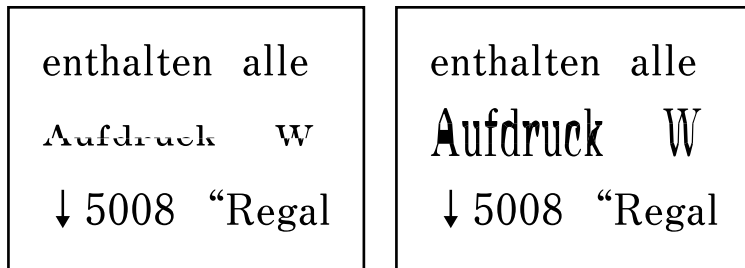

■ ดันฉบับบางรายการอาจไม่ถูกสแกนอย่างถูกต้องจาก ADF

วิธีการแก้ไข

วางต้นฉบับบนกระจกสำหรับตัวสแกน

เลือก ① จากนั้นเลือก วิธี > วางต้นฉบับ > กระจกสำหรับตัวสแกน เลือก เสร็จสิ้น เพื่อปิดหน้าจอภาพเคลื่อนไหว

ปัญหารูปภาพที่สแกนแล้ว

สีไม่สม่ำเสมอ ปนเปื้อน มีลายจุด ฯลฯ ปรากฏขึ้นเมื่อสแกนจากกระจกสำหรับตัวสแกน

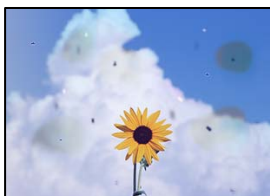

■ มีฝุ่นหรือสิ่งสกปรกบนต้นฉบับหรือกระจกสำหรับตัวสแกน

วิธีการแก้ไข

ขจัดฝุ่นหรือสิ่งสกปรกที่ติดแน่นกับต้นฉบับ และทำความสะอาดกระจกสำหรับตัวสแกน

➔ “การทำความสะอาด กระจกสำหรับตัวสแกน” บนหน้าที่ 118

■ กดบนต้นฉบับแรงเกินไป

วิธีการแก้ไข

หากคุณกดบนต้นฉบับแรงเกินไป ผลงานพิมพ์อาจเบลอ มีรอยเปื้อน และมีรอยจุดได้

อย่าใช้แรงกดบนต้นฉบับหรือฝาครอบเครื่องพิมพ์หลักมากเกินไป

➔ “การวางต้นฉบับ” บนหน้าที่ 34

มีเส้นตรงปรากฏขึ้นเมื่อสแกนจาก ADF

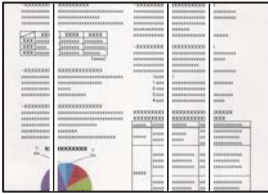

มีฝุ่นหรือสิ่งสกปรกบน ADF หรือต้นฉบับ

วิธีการแก้ไข

ทำความสะอาด ADF และขจัดฝุ่นหรือสิ่งสกปรกใดๆ ที่ติดแน่นบนต้นฉบับ

➔ “การทำความสะอาด ADF” บนหน้าที่ 118

การเยื้องปรากฏขึ้นในพื้นที่หลังของภาพที่สแกน

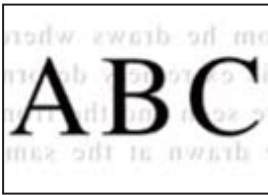

เมื่อทำการสแกนต้นฉบับบาง ภาพบนด้านหลังอาจถูกสแกนพร้อมกัน

วิธีการแก้ไข

เมื่อทำการสแกนจากกระจกสำหรับตัวสแกน ให้วางกระดาษสีดําหรือแผ่นรองบนต้นฉบับ

➔ “การวางต้นฉบับ” บนหน้าที่ 34

ไม่สามารถสแกนในพื้นที่ที่ถูกต้องบนกระจกสแกนเนอร์

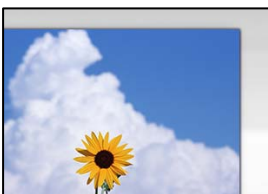

วางต้นฉบับไม่ถูกต้อง

วิธีการแก้ไข

ตรวจสอบให้แน่ใจว่าวางต้นฉบับถูกต้องตามเครื่องหมายการจัดวาง

- ❑ ถ้าขอบของเอกสารที่สแกนขาดไป ให้เลื่อนต้นฉบับห่างจากมุมของกระจกสแกนเนอร์ออกมาเล็กน้อย คุณสามารถสแกนพื้นที่ภายในประมาณ 1.5 มม. (0.06 นิ้ว) จากขอบของกระจกสำหรับตัวสแกน

➔ “การวางต้นฉบับ” บนหน้าที่ 34

มีฝุ่นหรือสิ่งสกปรกบนกระจกสำหรับตัวสแกน

วิธีการแก้ไข

นำเศษขยะหรือเศษกระดาษออกจากกระจกสำหรับตัวสแกนและฝาครอบเครื่องพิมพ์หลัก หากมีซี่ฟันหรือคราบอยู่รอบ ๆ ต้นฉบับ ระยะการสแกนจะขยายออกเพื่อให้ครอบคลุมสิ่งเหล่านี้

➔ “การทำความสะอาด กระจกสำหรับตัวสแกน” บนหน้าที่ 118

เมื่อสแกนต้นฉบับหลายรายการโดยใช้ Epson ScanSmart มีช่องว่างระหว่างต้นฉบับไม่เพียงพอ

วิธีการแก้ไข

เมื่อวางต้นฉบับหลายรายการบนกระจกสำหรับตัวสแกน ตรวจสอบให้แน่ใจว่ามีระยะห่างอย่างน้อย 20 มม. (0.8 นิ้ว) ระหว่างต้นฉบับแต่ละรายการ

ไม่สามารถแก้ไขปัญหาในภาพที่สแกนออกมา

ตรวจสอบข้อมูลต่อไปนี้อย่างละเอียดหากคุณลองใช้การแก้ไขปัญหาทั้งหมดและไม่สามารถแก้ปัญหาได้

มีปัญหาเกี่ยวกับการตั้งค่าซอฟต์แวร์การสแกน

วิธีการแก้ไข

ใช้ Epson Scan 2 Utility เพื่อเริ่มต้นการตั้งค่าการสแกนสำหรับซอฟต์แวร์สแกนเนอร์

หมายเหตุ:

Epson Scan 2 Utility เป็นแอปพลิเคชันที่ให้มาพร้อมกับซอฟต์แวร์สแกนเนอร์

1. เริ่มต้น Epson Scan 2 Utility

- ❑ Windows 10

คลิกที่ปุ่มเริ่มต้น และหลังจากนั้นเลือก **EPSON > Epson Scan 2 Utility**

- ❑ Windows 8.1/Windows 8

ป้อนชื่อแอปพลิเคชันเข้าไปในช่องค้นหา และหลังจากนั้นเลือกไอคอนที่แสดงออกมา

- ❑ Windows 7/Windows Vista/Windows XP

คลิกที่ปุ่มเริ่มต้น และเลือก **โปรแกรมทั้งหมด** หรือ **โปรแกรม > EPSON > Epson Scan 2 > Epson Scan 2 Utility**

- ❑ Mac OS

เลือก **ไป > แอปพลิเคชัน > Epson Software > Epson Scan 2 Utility**

2. เลือกที่แถบ อื่นๆ

3. คลิกที่ รีเซ็ต

ถ้าการเตรียมพร้อมให้ทำงานได้ไม่สามารถแก้ไขปัญหาได้ ให้ถอนการติดตั้งและทำการติดตั้งซอฟต์แวร์สแกนเนอร์กลับเข้าไปใหม่

➔ “การติดตั้งหรือการถอนการติดตั้งแอปพลิเคชันแบบแยกต่างหาก” บนหน้าที่ 126

ข้อความหรือภาพที่สแกนจาก ADF มีลักษณะถูกบีบอัดหรือยืดออก

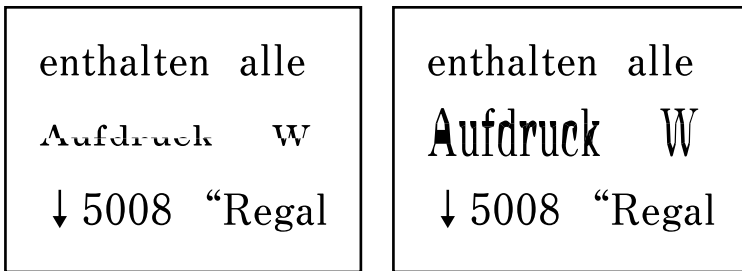

■ ดันฉบับบางรายการอาจไม่ถูกสแกนอย่างถูกต้องจาก ADF

วิธีการแก้ไข

วางต้นฉบับบนกระจกสำหรับตัวสแกน

เลือก  จากนั้นเลือก วิธี > วางต้นฉบับ > กระจกสำหรับตัวสแกน เลือก เสร็จสิ้น เพื่อปิดหน้าจอภาพเคลื่อนไหว

คุณภาพของแฟกซ์ที่ส่งต่ำ

คุณภาพของแฟกซ์ที่ส่งต่ำ

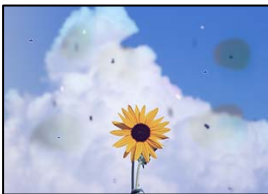

ให้พิจารณาสาเหตุต่อไปนี้

■ มีฝุ่นหรือสิ่งสกปรกบนต้นฉบับหรือกระจกสำหรับตัวสแกน

วิธีการแก้ไข

ขจัดฝุ่นหรือสิ่งสกปรกที่ติดแน่นกับต้นฉบับ และทำความสะอาดกระจกสำหรับตัวสแกน

➔ “การทำความสะอาด กระจกสำหรับตัวสแกน” บนหน้าที่ 118

■ กดบนต้นฉบับแรงเกินไป

วิธีการแก้ไข

หากคุณกดบนต้นฉบับแรงเกินไป ผลงานพิมพ์อาจเบลอ มีรอยเบื่อน และมีรอยจุดได้
อย่าใช้แรงกดบนต้นฉบับหรือฝาครอบเครื่องพิมพ์หลักมากเกินไป

➔ “การวางต้นฉบับ” บนหน้าที่ 34

มีเส้นตรงปรากฏขึ้นเมื่อส่งแฟกซ์จาก ADF

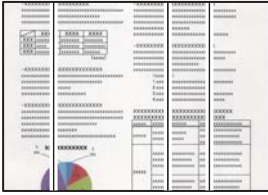

■ มีฝุ่นหรือสิ่งสกปรกบน ADF หรือต้นฉบับ

วิธีการแก้ไข

ทำความสะอาด ADF และขจัดฝุ่นหรือสิ่งสกปรกใดๆ ที่ติดแน่นบนต้นฉบับ

➔ "การทำความสะอาด ADF" บนหน้าที่ 118

คุณภาพภาพของแฟกซ์ที่ส่งต่ำ

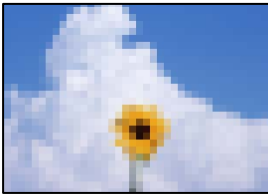

ให้พิจารณาสาเหตุต่อไปนี้

■ ตั้งค่าความละเอียดต่ำเกินไป

วิธีการแก้ไข

ถ้าคุณไม่ทราบประสิทธิภาพเครื่องแฟกซ์ของผู้ส่ง ให้ตั้งค่าต่อไปนี้ก่อนส่งแฟกซ์

- เลือก แฟกซ์ > การตั้งค่าแฟกซ์ จากนั้นทำการตั้งค่า ความละเอียด เพื่อกำหนดค่ารูปภาพที่คุณภาพสูงสุด
- เลือก แฟกซ์ > การตั้งค่าแฟกซ์ จากนั้นเปิดใช้งาน ส่งโดยตรง
โปรดทราบว่า ถ้าคุณตั้งค่า ความละเอียด ไปที่ ภาพถ่าย แต่คุณส่งแฟกซ์โดยไม่ได้เปิดใช้งาน ส่งโดยตรง แฟกซ์อาจถูกส่งที่ระดับความละเอียดต่ำลงได้

■ การตั้งค่า ECM ถูกปิดทำงาน

วิธีการแก้ไข

เลือก การตั้งค่า > การตั้งค่าทั่วไป > การตั้งค่าแฟกซ์ > การตั้งค่าพื้นฐาน แล้วเปิดใช้งานค่า ECM บนแผงควบคุม การดำเนินการนี้อาจล้างข้อผิดพลาดที่เกิดขึ้นเนื่องจากปัญหาการเชื่อมต่อได้ โปรดทราบว่า ความเร็วการส่งและการรับแฟกซ์อาจช้าลงกว่าเมื่อ ECM ถูกปิดใช้งาน

ภาพของด้านตรงข้ามของต้นฉบับปรากฏในภาพที่ถ่ายสำเนาได้

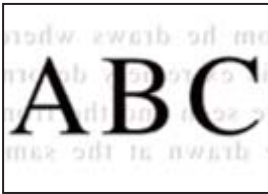

ให้พิจารณาสาเหตุต่อไปนี้

■ เมื่อทำการสแกนต้นฉบับบาง ภาพบนด้านหลังอาจถูกสแกนพร้อมกัน

วิธีการแก้ไข

วางต้นฉบับบนกระจกสำหรับตัวสแกน จากนั้นวางแผนกระดาษทับต้นฉบับ

➔ “การวางต้นฉบับ” บนหน้าที่ 34

■ การตั้งค่าความเข้มอยู่ที่สูงเมื่อส่งแฟกซ์

วิธีการแก้ไข

เลือก แฟกซ์ > การตั้งค่าแฟกซ์ > การตั้งค่าสแกน > ความหนาแน่น จากนั้นลดค่าลง

คุณภาพของแฟกซ์ขาเข้าต่ำ

คุณภาพรูปภาพของแฟกซ์ขาเข้าต่ำ



ให้พิจารณาสาเหตุต่อไปนี้

■ การตั้งค่า ECM ถูกปิดทำงาน

วิธีการแก้ไข

เลือก การตั้งค่า > การตั้งค่าทั่วไป > การตั้งค่าแฟกซ์ > การตั้งค่าพื้นฐาน แล้วเปิดใช้งานค่า ECM บนแผงควบคุม การดำเนินการนี้อาจล้างข้อผิดพลาดที่เกิดขึ้นเนื่องจากปัญหาการเชื่อมต่อได้ โปรดทราบว่าความเร็วการส่งและการรับแฟกซ์อาจช้าลงกว่าเมื่อ ECM ถูกปิดใช้งาน

■ การตั้งค่าคุณภาพของภาพอยู่ที่ต่ำบนเครื่องแฟกซ์ของผู้ส่ง

วิธีการแก้ไข

ขอให้ผู้ส่งส่งแฟกซ์ที่การตั้งค่าคุณภาพสูงขึ้น

ไม่สามารถแก้ปัญหาได้

ถ้าคุณยังคงไม่สามารถแก้ปัญหาหลังจากลองวิธีทั้งหมดแล้ว ให้ติดต่อกับฝ่ายสนับสนุนของ Epson

ถ้าคุณยังคงไม่สามารถแก้ปัญหาการพิมพ์หรือการถ่ายสำเนา ให้ดูข้อมูลที่เกี่ยวข้องต่อไปนี้

ข้อมูลที่เกี่ยวข้อง

➔ [“ไม่สามารถแก้ไขปัญหาการพิมพ์หรือการถ่ายสำเนา” บนหน้าที่ 223](#)

ไม่สามารถแก้ไขปัญหาการพิมพ์หรือการถ่ายสำเนา

ลองใช้การแก้ไขปัญหาดังต่อไปนี้เริ่มตั้งแต่ด้านบนจนกระทั่งคุณแก้ไขปัญหานั้นได้

- ตรวจสอบให้แน่ใจว่าคุณกระดาษที่โหลดในเครื่องพิมพ์และประเภทกระดาษที่ตั้งค่าในเครื่องพิมพ์ตรงกับที่ตั้งค่าประเภทกระดาษในไดรเวอร์เครื่องพิมพ์
 - “การตั้งค่าขนาดและประเภทกระดาษ” บนหน้าที่ 30
- ใช้การตั้งค่าคุณภาพระดับสูงบนแผงควบคุมหรือในไดรเวอร์เครื่องพิมพ์
- ปรับตั้งแนวหัวพิมพ์
 - “การปรับตั้งแนวหัวพิมพ์” บนหน้าที่ 116
- เรียกใช้การตรวจสอบหัวฉีดเพื่อทำการตรวจสอบว่าหัวฉีดของหัวพิมพ์อุดตันหรือไม่
หากมีส่วนที่ขาดหายไปในรูปแบบการตรวจสอบหัวฉีด แสดงว่าหัวฉีดอาจอุดตัน ทำซ้ำการทำความสะอาดหัวพิมพ์และการตรวจสอบหัวฉีดอีก 3 ครั้ง แล้วตรวจสอบว่าแก้ไขการอุดตันได้แล้วหรือไม่
โปรดทราบว่าการทำความสะอาดหัวพิมพ์จะใช้หมึกบางส่วน
 - “การตรวจสอบและการทำความสะอาดหัวพิมพ์” บนหน้าที่ 113
- ปิดเครื่องพิมพ์ รออย่างน้อย 12 ชั่วโมง จากนั้นตรวจสอบว่าแก้ไขการอุดตันได้แล้วหรือไม่
ถ้าปัญหาคือการอุดตัน การปล่อยเครื่องพิมพ์ไว้ระยะหนึ่งโดยไม่ทำการพิมพ์อาจแก้ไขปัญหานี้ได้
คุณสามารถตรวจสอบรายการต่อไปนี้เมื่อปิดเครื่องพิมพ์แล้วได้
- ตรวจสอบว่าคุณใช้ตลับหมึก Epson ของแท้
พยายามใช้ขวดหมึกของแท้ของ Epson การใช้หมึกที่ไม่ใช่ของแท้อาจทำให้คุณภาพของการพิมพ์ด้อยลง
- ตรวจสอบว่าฟิล์มโปรงแสงเป็นอนหรือไม
ถ้ามีรอยปนเปื้อนบนฟิล์มโปรงแสง ให้เช็ดรอยเปื้อนอย่างระมัดระวัง
 - “การทำความสะอาดฟิล์มโปรงแสง” บนหน้าที่ 121
- ตรวจสอบให้แน่ใจว่าไม่มีเศษกระดาษค้างอยู่ด้านในเครื่องพิมพ์
เมื่อคุณนำกระดาษออก อย่าสัมผัสกับฟิล์มโปรงแสงด้วยมือหรือกระดาษ
- ตรวจสอบกระดาษ
ตรวจสอบว่ากระดาษหงิกงอหรือโหลดโดยหันด้านจะพิมพ์ขึ้นหรือไม่
 - “ข้อควรระวังในการจัดการกระดาษ” บนหน้าที่ 30
 - “กระดาษที่ใช้ได้และความจุ” บนหน้าที่ 246
 - “ประเภทกระดาษที่ไม่สามารถใช้ได้” บนหน้าที่ 249
- ถ้าคุณเปิดเครื่องพิมพ์ ให้ออกอย่างน้อย 12 ชั่วโมง และถ้าคุณภาพการพิมพ์ยังไม่ดีขึ้น ให้เรียกใช้ การล้างหมึก
 - “การเรียกใช้ การล้างหมึก” บนหน้าที่ 115

如果您无法通过按照故障排除指南解决问题，您可能需要寻求支持。请联系 Epson 经销商。

ข้อมูลที่เกี่ยวข้อง

- ➔ “ก่อนติดต่อกับ Epson” บนหน้าที่ 304
- ➔ “การติดต่อกับฝ่ายสนับสนุนของ Epson” บนหน้าที่ 304

การเพิ่มหรือการเปลี่ยนคอมพิวเตอร์ หรืออุปกรณ์

การเชื่อมต่อกับเครื่องพิมพ์ที่เชื่อมต่ออยู่กับเครือข่ายแล้ว.....	226
การรีเซ็ตการเชื่อมต่อเครือข่าย.....	227
การเชื่อมต่ออุปกรณ์สมาร์ตและเครื่องพิมพ์โดยตรง (Wi-Fi Direct).....	233
การตรวจสอบสถานะของการเชื่อมต่อเครือข่าย.....	237

การเชื่อมต่อกับเครื่องพิมพ์ที่เชื่อมต่ออยู่กับเครือข่ายแล้ว

เมื่อเครื่องพิมพ์เชื่อมต่ออยู่กับเครือข่ายแล้ว คุณสามารถเชื่อมต่อคอมพิวเตอร์หรืออุปกรณ์สมาร์ตเข้ากับเครื่องพิมพ์บนเครือข่ายได้

การใช้เครื่องพิมพ์เครือข่ายจากเครื่องคอมพิวเตอร์สำรอง

เราขอแนะนำให้ใช้ตัวติดตั้งเพื่อเชื่อมต่อเครื่องพิมพ์เข้ากับคอมพิวเตอร์ คุณสามารถเรียกใช้ตัวติดตั้งโดยใช้วิธีหนึ่งใดต่อไปนี้

- การตั้งค่าจากเว็บไซต์
เข้าไปยังเว็บไซต์ดังต่อไปนี้ จากนั้นป้อนชื่อผลิตภัณฑ์เข้าไป ไปที่ การตั้งค่า จากนั้นเริ่มต้นการตั้งค่า <https://epson.sn>
- การตั้งค่าโดยใช้แผ่นดิสก์ซอฟต์แวร์ (เฉพาะสำหรับรุ่นที่มีแผ่นซอฟต์แวร์ให้มา และผู้ใช้ที่มีคอมพิวเตอร์ระบบ Windows พร้อมดิสก์ไดรฟ์)
ใส่แผ่นดิสก์ซอฟต์แวร์เข้าไปในคอมพิวเตอร์ จากนั้นทำตามคำแนะนำบนหน้าจอ

การเลือกเครื่องพิมพ์

ปฏิบัติตามคำแนะนำบนหน้าจอจนกระทั่งหน้าจอต่อไปนี้แสดงผลขึ้นมา เลือกชื่อเครื่องพิมพ์ที่คุณต้องการเชื่อมต่อ จากนั้นคลิก ถัดไป

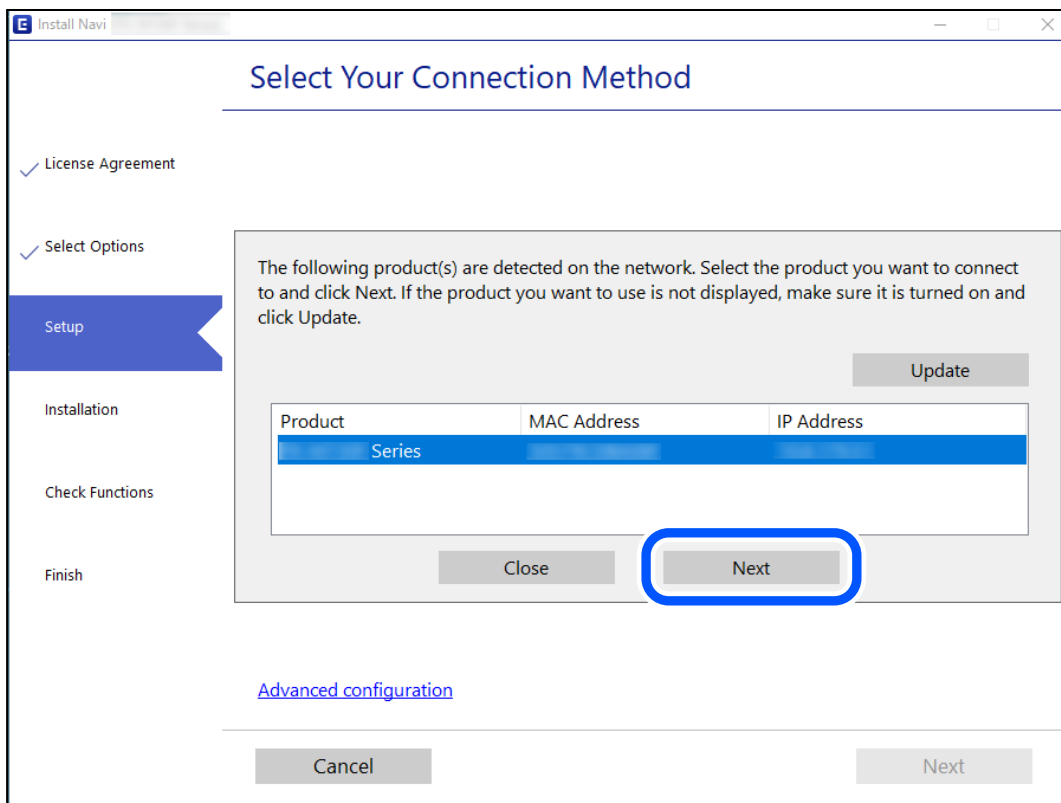

ปฏิบัติตามคำแนะนำบนหน้าจอ

การใช้งานเครื่องพิมพ์เครือข่ายจากอุปกรณ์สมาร์ท

คุณสามารถเชื่อมต่ออุปกรณ์สมาร์ทเข้ากับเครื่องพิมพ์โดยใช้วิธีหนึ่งใดต่อไปนี้

การเชื่อมต่อผ่านเราเตอร์ไร้สาย

เชื่อมต่ออุปกรณ์สมาร์ทเข้ากับเครือข่าย Wi-Fi เดียวกัน (SSID) กับของเครื่องพิมพ์

ดูรายละเอียดเพิ่มเติมที่ข้อมูลต่อไปนี้

[“การตั้งค่าสำหรับการเชื่อมต่อเข้ากับอุปกรณ์สมาร์ท” บนหน้าที่ 227](#)

การเชื่อมต่อผ่าน Wi-Fi Direct

เชื่อมต่ออุปกรณ์สมาร์ทเข้ากับเครื่องพิมพ์โดยตรงโดยไม่ต้องมีเราเตอร์ไร้สาย

ดูรายละเอียดเพิ่มเติมที่ข้อมูลต่อไปนี้

[“การเชื่อมต่ออุปกรณ์สมาร์ทและเครื่องพิมพ์โดยตรง \(Wi-Fi Direct\)” บนหน้าที่ 233](#)

การรีเซ็ตการเชื่อมต่อเครือข่าย

หัวข้อนี้อธิบายวิธีการตั้งค่าการเชื่อมต่อเครือข่าย และเปลี่ยนแปลงวิธีการเชื่อมต่อเครือข่ายเมื่อเปลี่ยนเราเตอร์ไร้สายหรือคอมพิวเตอร์

เมื่อเปลี่ยนเราเตอร์ไร้สาย

เมื่อเปลี่ยนเราเตอร์ไร้สาย ให้ทำการตั้งค่าการเชื่อมต่อระหว่างคอมพิวเตอร์หรืออุปกรณ์สมาร์ทกับเครื่องพิมพ์อีกครั้ง คุณจะต้องทำการตั้งค่าเหล่านี้ถ้าคุณเปลี่ยนผู้ให้บริการอินเทอร์เน็ต และอื่นๆ

การตั้งค่าสำหรับการเชื่อมต่อเข้ากับคอมพิวเตอร์

เราขอแนะนำให้ใช้ตัวติดตั้งเพื่อเชื่อมต่อเครื่องพิมพ์เข้ากับคอมพิวเตอร์ คุณสามารถเรียกใช้ตัวติดตั้งโดยใช้วิธีหนึ่งใดต่อไปนี้

การตั้งค่าจากเว็บไซต์

เข้าไปยังเว็บไซต์ดังต่อไปนี้ จากนั้นป้อนข้อมูลผลิตภัณฑ์เข้าไป ไปที่ [การตั้งค่า](#) จากนั้นเริ่มต้นการตั้งค่า

<https://epson.sn>

การตั้งค่าโดยใช้แผ่นดิสก์ซอฟต์แวร์ (เฉพาะสำหรับรุ่นที่มีแผ่นซอฟต์แวร์ให้มา และผู้ใช้ที่มีคอมพิวเตอร์ระบบ Windows พร้อมดิสก์ไดรฟ์)

ใส่แผ่นดิสก์ซอฟต์แวร์เข้าไปในคอมพิวเตอร์ จากนั้นทำตามคำแนะนำบนหน้าจอ

การตั้งค่าสำหรับการเชื่อมต่อเข้ากับอุปกรณ์สมาร์ท

คุณสามารถใช้เครื่องพิมพ์จากอุปกรณ์สมาร์ทได้เมื่อคุณเชื่อมต่อเครื่องพิมพ์เข้ากับเครือข่าย Wi-Fi เดียวกัน (SSID) กับของอุปกรณ์สมาร์ท หากต้องการใช้เครื่องพิมพ์จากอุปกรณ์สมาร์ท ให้ตั้งค่าจากเว็บไซต์ดังต่อไปนี้ เข้าถึงเว็บไซต์จากอุปกรณ์สมาร์ทที่คุณต้องการเชื่อมต่อเข้ากับเครื่องพิมพ์

<http://epson.sn> > [การตั้งค่า](#)

เมื่อเปลี่ยนคอมพิวเตอร์

เมื่อเปลี่ยนคอมพิวเตอร์ ให้ทำการตั้งค่าการเชื่อมต่อระหว่างคอมพิวเตอร์และเครื่องพิมพ์อีกครั้ง

การตั้งค่าสำหรับการเชื่อมต่อเข้ากับคอมพิวเตอร์

เราขอแนะนำให้ใช้ตัวติดตั้งเพื่อเชื่อมต่อเครื่องพิมพ์เข้ากับคอมพิวเตอร์ คุณสามารถเรียกใช้ตัวติดตั้งโดยใช้วิธีหนึ่งใดต่อไปนี้

- การตั้งค่าจากเว็บไซต์
เข้าไปยังเว็บไซต์ดังต่อไปนี้ จากนั้นป้อนชื่อผลิตภัณฑ์เข้าไป ไปที่ **การตั้งค่า** จากนั้นเริ่มต้นการตั้งค่า <https://epson.sn>
- การตั้งค่าโดยใช้แผ่นดิสก์ซอฟต์แวร์ (เฉพาะสำหรับรุ่นที่มีแผ่นซอฟต์แวร์ให้มา และผู้ใช้ที่มีคอมพิวเตอร์ระบบ Windows พร้อมดิสก์ไดรฟ์)
ใส่แผ่นดิสก์ซอฟต์แวร์เข้าไปในคอมพิวเตอร์ จากนั้นทำตามคำแนะนำบนหน้าจอ

ปฏิบัติตามคำแนะนำบนหน้าจอ

การเปลี่ยนแปลงวิธีการเชื่อมต่อเข้ากับคอมพิวเตอร์

หัวข้อนี้อธิบายการเปลี่ยนแปลงวิธีการเชื่อมต่อเมื่อเชื่อมต่อคอมพิวเตอร์และเครื่องพิมพ์แล้ว

การเปลี่ยนแปลงการเชื่อมต่อเครือข่ายจาก Ethernet เป็น Wi-Fi

เปลี่ยนแปลงการเชื่อมต่อ Ethernet เป็นการเชื่อมต่อ Wi-Fi จากแผงควบคุมของเครื่องพิมพ์ การเปลี่ยนแปลงวิธีการเชื่อมต่อโดยพื้นฐานแล้วจะเหมือนกับการตั้งค่าการเชื่อมต่อ Wi-Fi

ข้อมูลที่เกี่ยวข้อง

➔ “การตั้งค่า Wi-Fi จากแผงควบคุม” บนหน้าที่ 229

การเปลี่ยนแปลงการเชื่อมต่อเครือข่ายจาก Wi-Fi เป็น Ethernet

ทำตามขั้นตอนด้านล่างเพื่อเปลี่ยนแปลงจากการเชื่อมต่อ Wi-Fi เป็น Ethernet

1. เลือก **การตั้งค่า** จากหน้าจอหลัก
2. เลือก **การตั้งค่าทั่วไป** > **การตั้งค่าเครือข่าย** > **การตั้งค่า LAN แบบใช้สาย**
3. ปฏิบัติตามคำแนะนำบนหน้าจอ

การเปลี่ยนแปลงจากการเชื่อมต่อ USB เป็นการเชื่อมต่อผ่านเครือข่าย

ใช้ตัวติดตั้งและตั้งค่าใหม่ด้วยวิธีการเชื่อมต่ออื่น

- การตั้งค่าจากเว็บไซต์
เข้าไปยังเว็บไซต์ดังต่อไปนี้ จากนั้นป้อนชื่อผลิตภัณฑ์เข้าไป ไปที่ **การตั้งค่า** จากนั้นเริ่มต้นการตั้งค่า <https://epson.sn>

- ❑ การตั้งค่าโดยใช้แผ่นดิสก์ซอฟต์แวร์ (เฉพาะสำหรับรุ่นที่มีแผ่นซอฟต์แวร์ให้มา และผู้ใช้ที่มีคอมพิวเตอร์ระบบ Windows พร้อมดิสก์ไดรฟ์)

ใส่แผ่นดิสก์ซอฟต์แวร์เข้าไปในคอมพิวเตอร์ จากนั้นทำตามคำแนะนำบนหน้าจอ

การเลือกการเปลี่ยนแปลงวิธีการเชื่อมต่อ

ปฏิบัติตามคำแนะนำบนหน้าจอจนกระทั่งหน้าจอต่อไปนี้แสดงผลขึ้นมา

เลือกการเชื่อมต่อเครือข่ายที่คุณต้องการใช้ **เชื่อมต่อผ่านเครือข่ายไร้สาย (Wi-Fi)** หรือ **เชื่อมต่อผ่าน LAN แบบใช้สาย (อีเทอร์เน็ต)** จากนั้นคลิกที่ **ถัดไป**

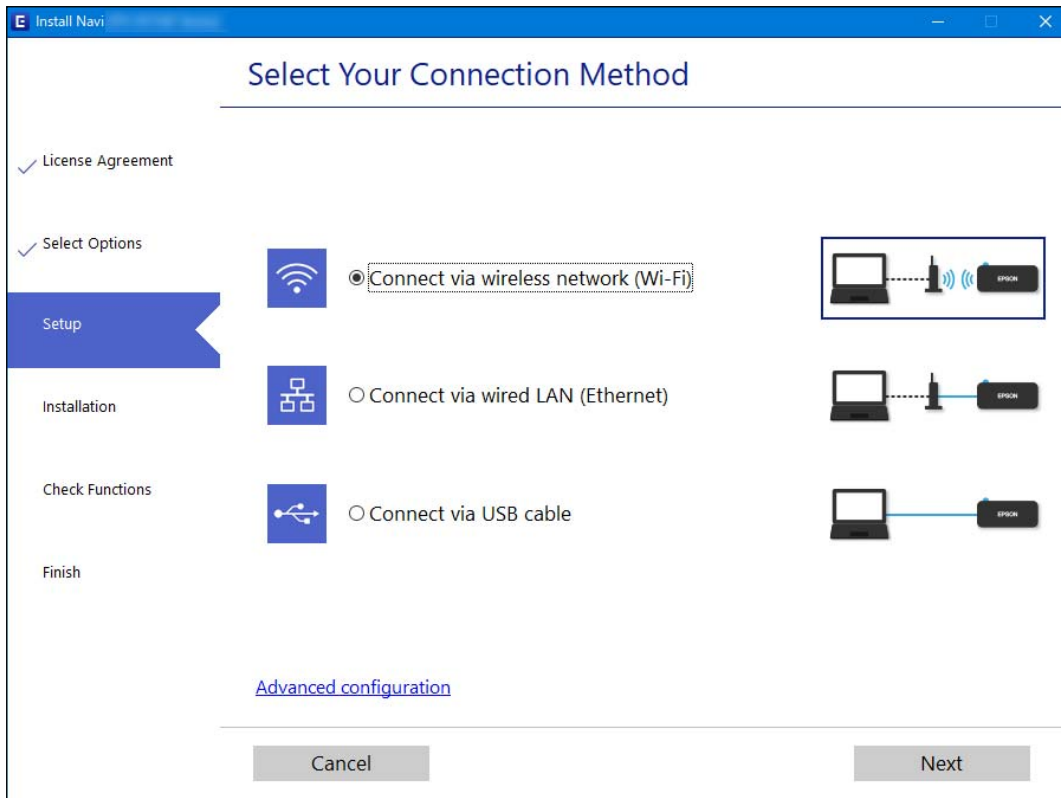

หมายเหตุ:

วิธีการเชื่อมต่อที่แสดงจะแตกต่างกันไปโดยขึ้นอยู่กับรุ่น

ปฏิบัติตามคำแนะนำบนหน้าจอ

การตั้งค่า Wi-Fi จากแผงควบคุม

คุณสามารถทำการตั้งค่าเครือข่ายจากแผงควบคุมของเครื่องพิมพ์ได้หลายวิธี เลือกวิธีการเชื่อมต่อที่เข้ากับสภาพแวดล้อมและเงื่อนไขที่คุณใช้งาน

หากคุณทราบข้อมูลของเราเตอร์ระบบไร้สาย เช่น SSID และรหัสผ่าน คุณก็สามารถตั้งค่าด้วยตัวเองได้

หากเราเตอร์ระบบไร้สายรองรับ WPS คุณก็สามารถตั้งค่าโดยใช้การตั้งค่าแบบปุ่มต้น

หลังจากเชื่อมต่อเครื่องพิมพ์เข้ากับเครือข่าย ให้เชื่อมต่อเครื่องพิมพ์จากอุปกรณ์ที่คุณต้องการใช้ (คอมพิวเตอร์ อุปกรณ์สมาร์ท แท็บเล็ต และอื่นๆ)

ข้อมูลที่เกี่ยวข้อง

- ➔ "การตั้งค่า Wi-Fi โดยการป้อน SSID และรหัสผ่าน" บนหน้าที่ 230
- ➔ "วิธีการตั้งค่า Wi-Fi โดยการตั้งค่าปุ่มต้น (WPS)" บนหน้าที่ 231
- ➔ "วิธีการตั้งค่า Wi-Fi โดยการตั้งรหัส PIN (WPS)" บนหน้าที่ 232

การตั้งค่า Wi-Fi โดยการป้อน SSID และรหัสผ่าน

คุณสามารถตั้งค่าเครือข่าย Wi-Fi โดยป้อนข้อมูลที่จำเป็นเพื่อเชื่อมต่อกับเราเตอร์ไร้สายจากแผงควบคุมของเครื่องพิมพ์ สำหรับการตั้งค่าโดยใช้วิธีนี้ คุณจะต้องมี SSID และรหัสผ่านสำหรับเราเตอร์ไร้สาย

หมายเหตุ:

หากคุณกำลังใช้งานเราเตอร์ไร้สายพร้อมกับการตั้งค่าเริ่มต้น ค่า SSID และรหัสผ่านจะอยู่บนฉลากกำกับ ถ้าคุณไม่ทราบ SSID และรหัสผ่าน โปรดดูในเอกสารประกอบที่มาพร้อมกับเราเตอร์ไร้สาย

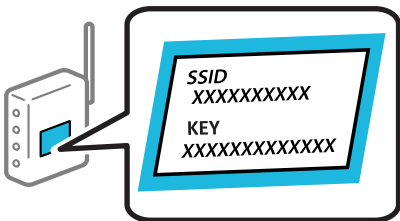

1. แตะที่  บนหน้าจอหลัก

2. เลือก **Wi-Fi** (ที่แนะนำ)

หากเครื่องพิมพ์เชื่อมต่อกับอีเธอร์เน็ตอยู่แล้ว ให้เลือก **เราเตอร์**

3. แตะที่ **เริ่มต้นการตั้งค่า**

หากตั้งค่าการเชื่อมต่อเครือข่ายไว้แล้ว รายละเอียดการเชื่อมต่อจะแสดงขึ้นมา แตะ **เปลี่ยนการตั้งค่า** เพื่อเปลี่ยนแปลงการตั้งค่า

หากเครื่องพิมพ์เชื่อมต่อกับอีเธอร์เน็ตอยู่แล้ว ให้แตะ **เปลี่ยนเป็นการเชื่อมต่อ Wi-Fi** จากนั้นเลือก select **ใช่** หลังจากตรวจสอบข้อความ

4. เลือก **ตัวช่วยสร้างการตั้งค่า Wi-Fi**

5. เลือก SSID สำหรับเราเตอร์ไร้สาย

หมายเหตุ:

❑ หาก SSID ที่คุณต้องการเชื่อมต่อไม่ปรากฏขึ้นบนแผงควบคุมของเครื่องพิมพ์ ให้แตะ **ค้นหาอีกครั้ง** เพื่ออัปเดตรายการ หากยังคงไม่ปรากฏขึ้นมา ให้เลือก **ป้อนข้อมูลด้วยตนเอง** จากนั้นป้อนค่า SSID โดยตรง

❑ หากคุณไม่ทราบชื่อเครือข่าย (SSID) ให้ตรวจสอบว่าแสดงไว้บนฉลากของเราเตอร์ไร้สายหรือไม่ หากคุณกำลังใช้งานเราเตอร์ไร้สายพร้อมกับการตั้งค่าเริ่มต้น ให้ใช้ค่า SSID ที่ปรากฏบนฉลากกำกับ หากคุณไม่สามารถค้นพบข้อมูล ให้ดูเอกสารประกอบที่มาพร้อมกับเราเตอร์ไร้สาย

6. แตะที่ **ป้อน รหัสผ่าน** จากนั้นป้อนรหัสผ่าน

หมายเหตุ:

❑ รหัสผ่านจะต้องตรงตามตัวพิมพ์ใหญ่และเล็ก

❑ หากคุณไม่ทราบรหัสผ่าน ให้ตรวจสอบว่าแสดงไว้บนฉลากของเราเตอร์ไร้สายหรือไม่ บนฉลาก รหัสผ่านอาจจะระบุเป็น "Network Key", "Wireless Password" เป็นต้น หากคุณกำลังใช้งานเราเตอร์ไร้สายพร้อมกับการตั้งค่าเริ่มต้น ให้ใช้รหัสผ่านที่ปรากฏบนฉลากกำกับ

7. เมื่อคุณทำเสร็จสิ้น และ **OK**
8. ตรวจสอบการตั้งค่า จากนั้นแตะที่ **เริ่มการตั้งค่า**

9. ปิดหน้าจอ

หน้าจอจะปิดโดยอัตโนมัติหลังจากผ่านไประยะเวลาเฉพาะ

หมายเหตุ:

หากคุณไม่สามารถเชื่อมต่อ ให้โหลดกระดาษ A4 จากนั้นเลือกปุ่ม **พิมพ์รายการ การตรวจสอบ** เพื่อพิมพ์รายงานการเชื่อมต่อเครือข่ายออกมา

10. ปิดหน้าจอ การตั้งค่า การเชื่อมต่อเครือข่าย

ข้อมูลที่เกี่ยวข้อง

- ➔ “การป้อนตัวอักษร” บนหน้าที่ 27
- ➔ “การตรวจสอบสถานะของการเชื่อมต่อเครือข่าย” บนหน้าที่ 237

วิธีการตั้งค่า Wi-Fi โดยการตั้งค่าปุ่มต้น (WPS)

คุณสามารถตั้งค่าเครือข่าย Wi-Fi โดยอัตโนมัติโดยการกดปุ่มบนเราเตอร์ไร้สาย หากเงื่อนไขต่อไปนี้เป็นไปตามนั้น คุณสามารถตั้งค่าโดยใช้วิธีนี้

- เราเตอร์ไร้สายสามารถทำงานเข้ากันได้กับ WPS (การตั้งค่าแบบป้องกันของ Wi-Fi)
- การเชื่อมต่อ Wi-Fi ปัจจุบันถูกจัดตั้งขึ้นโดยการกดปุ่มบนเราเตอร์ไร้สาย

1. แตะที่  จากหน้าจอหลัก

2. เลือก **Wi-Fi (ที่แนะนำ)**

หากเครื่องพิมพ์เชื่อมต่อกับอีเธอร์เน็ตอยู่แล้ว ให้เลือก **เราเตอร์**

3. แตะที่ **เริ่มต้นการตั้งค่า**

หากตั้งค่าการเชื่อมต่อเครือข่ายไว้แล้ว รายละเอียดการเชื่อมต่อจะแสดงขึ้นมา และ **เปลี่ยนการตั้งค่า** เพื่อเปลี่ยนแปลงการตั้งค่า

หากเครื่องพิมพ์เชื่อมต่อกับอีเธอร์เน็ตอยู่แล้ว ให้แตะ **เปลี่ยนเป็นการเชื่อมต่อ Wi-Fi** จากนั้นเลือก **select ไข** หลังจากตรวจสอบข้อความ

4. เลือก **ตั้งค่าปุ่มกด (WPS)**

5. กดปุ่ม [WPS] บนเราเตอร์ไร้สายค้างไว้จนกว่าไฟสถานะความปลอดภัยจะสว่างกะพริบ

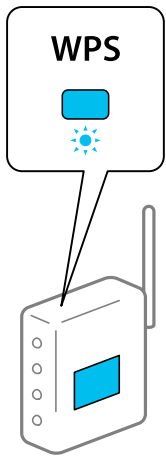

หากคุณไม่ทราบปุ่ม [WPS] อยู่ที่ใด หรือไม่มีปุ่มนี้บนเราเตอร์ไร้สาย ให้ดูรายละเอียดในเอกสารกำกับที่หามาพร้อมกับเราเตอร์ไร้สาย

6. แตะที่ **เริ่มการตั้งค่า** บนเครื่องพิมพ์

7. ปิดหน้าจอ

หน้าจอจะปิดโดยอัตโนมัติหลังจากผ่านไประยะเวลาเฉพาะ

หมายเหตุ:

หากการตั้งค่าล้มเหลว ให้รีเซ็ตเราเตอร์ไร้สาย ย้ายไปใกล้กับเครื่องพิมพ์ แล้วลองอีกครั้ง หากยังไม่สามารถแก้ปัญหาได้ ให้พิมพ์รายงานการเชื่อมต่อเครือข่ายและตรวจสอบวิธีแก้ไขปัญหา

8. ปิดหน้าจอ การตั้งค่า การเชื่อมต่อเครือข่าย

ข้อมูลที่เกี่ยวข้อง

➔ “การตรวจสอบสถานะของการเชื่อมต่อเครือข่าย” บนหน้าที่ 237

วิธีการตั้งค่า Wi-Fi โดยการตั้งค่ารหัส PIN (WPS)

คุณสามารถเชื่อมต่อเข้ากับเราเตอร์ไร้สายโดยอัตโนมัติโดยใช้รหัส PIN คุณสามารถใช้วิธีการนี้เพื่อตั้งค่าได้หากเราเตอร์ไร้สายสามารถใช้งาน WPS (การตั้งค่าแบบป้องกันของ Wi-Fi) ใช้คอมพิวเตอร์เพื่อป้อนรหัส PIN เข้าไปในเราเตอร์ไร้สาย

1. แตะที่  จากหน้าจอหลัก

2. เลือก **Wi-Fi (ที่แนะนำ)**

หากเครื่องพิมพ์เชื่อมต่อกับอีเธอร์เน็ตอยู่แล้ว ให้เลือก **เราเตอร์**

3. แตะ **เริ่มต้นการตั้งค่า**

หากตั้งค่าการเชื่อมต่อเครือข่ายไว้แล้ว รายละเอียดการเชื่อมต่อจะแสดงขึ้นมา แตะ **เปลี่ยนการตั้งค่า** เพื่อเปลี่ยนแปลงการตั้งค่า

หากเครื่องพิมพ์เชื่อมต่อกับอีเธอร์เน็ตอยู่แล้ว ให้แตะ **เปลี่ยนเป็นการเชื่อมต่อ Wi-Fi** จากนั้นเลือก **select ไข** หลังจากตรวจสอบข้อความ

4. เลือก **อื่นๆ > ตั้งค่าน์รหัส PIN (WPS)**

5. ใช้คอมพิวเตอร์ของคุณเพื่อป้อนรหัส PIN (ตัวเลข 8 หลัก) ที่แสดงอยู่บนแผงควบคุมของเครื่องพิมพ์เข้าไปในเราเตอร์ไร้สายภายใน 2 นาที

หมายเหตุ:

ดูที่เอกสารกำกับที่นำมาพร้อมกับเราเตอร์ไร้สายสำหรับรายละเอียดในการป้อนรหัส PIN

6. แตะที่ **เริ่มต้นการตั้งค่า** บนแผงควบคุมเครื่องพิมพ์

7. ปิดหน้าจอ

หน้าจอจะปิดโดยอัตโนมัติหลังจากผ่านไประยะเวลาเฉพาะ

หมายเหตุ:

หากการตั้งค่าล้มเหลว ให้รีเซ็ตเราเตอร์ไร้สาย ย้ายไปใกล้กับเครื่องพิมพ์ แล้วลองอีกครั้ง หากยังไม่สามารถแก้ปัญหาได้ ให้พิมพ์รายงานการเชื่อมต่อและตรวจสอบวิธีแก้ไขปัญหา

8. ปิดหน้าจอ การตั้งค่า การเชื่อมต่อเครือข่าย

ข้อมูลที่เกี่ยวข้อง

➔ ["การตรวจสอบสถานะของการเชื่อมต่อเครือข่าย"](#) บนหน้าที่ 237

การเชื่อมต่ออุปกรณ์สมาร์ทและเครื่องพิมพ์โดยตรง (Wi-Fi Direct)

Wi-Fi Direct (AP แบบง่าย) ช่วยให้เชื่อมต่ออุปกรณ์สมาร์ทเข้ากับเครื่องพิมพ์โดยตรงโดยไม่ต้องมีเราเตอร์ไร้สาย และพิมพ์จากอุปกรณ์สมาร์ทได้

เกี่ยวกับ Wi-Fi Direct

ใช้วิธีการเชื่อมต่อแบบนี้เมื่อคุณไม่ได้ใช้งาน Wi-Fi ที่บ้านหรือที่สำนักงาน หรือเมื่อคุณต้องการเชื่อมต่อเครื่องพิมพ์และคอมพิวเตอร์หรืออุปกรณ์สมาร์ทโดยตรง ในโหมดนี้ เครื่องพิมพ์ทำหน้าที่เป็นเราเตอร์ระบบไร้สายและคุณสามารถเชื่อมต่ออุปกรณ์เข้ากับเครื่องพิมพ์โดยไม่ต้องใช้เราเตอร์ระบบไร้สายมาตรฐาน อย่างไรก็ตาม อุปกรณ์ที่เชื่อมต่อโดยตรงกับเครื่องพิมพ์ไม่สามารถสื่อสารกับอุปกรณ์อื่น ๆ ผ่านเครื่องพิมพ์ได้

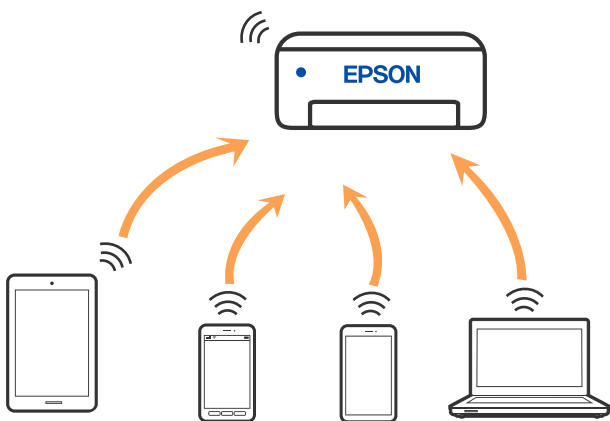

เครื่องพิมพ์สามารถเชื่อมต่อผ่าน Wi-Fi หรืออีเธอร์เน็ต และการเชื่อมต่อ Wi-Fi Direct (AP แบบง่าย) พร้อมกัน
อย่างไรก็ดี หากคุณเริ่มต้นการเชื่อมต่อเครือข่ายในการเชื่อมต่อแบบ Wi-Fi Direct (AP แบบง่าย) เมื่อเครื่องพิมพ์
เชื่อมต่อเข้ากับ Wi-Fi, Wi-Fi จะถูกตัดการเชื่อมต่อชั่วคราว

การเชื่อมต่อกับอุปกรณ์โดยใช้ Wi-Fi Direct

วิธีการนี้ช่วยให้คุณเชื่อมต่อเครื่องพิมพ์เข้ากับอุปกรณ์ต่าง ๆ โดยตรงโดยไม่ต้องใช้เราเตอร์ไร้สาย

หมายเหตุ:

สำหรับผู้ใช้อุปกรณ์ iOS หรือ Android การตั้งค่าจากแอป Epson Smart Panel จะทำได้สะดวกกว่า

คุณเพียงต้องทำการตั้งค่าเหล่านี้สำหรับเครื่องพิมพ์และอุปกรณ์ที่คุณต้องการเชื่อมต่อเท่านั้น เว้นแต่คุณปิดใช้งาน Wi-Fi
Direct หรือกู้คืนการตั้งค่าเครือข่ายไปยังค่าเริ่มต้น คุณจะไม่จำเป็นต้องทำการตั้งค่าเหล่านี้อีกครั้ง

1. แตะที่  บนหน้าจอหลัก
2. แตะที่ **Wi-Fi Direct**
3. แตะที่ **เริ่มต้นการตั้งค่า**
4. เลือก **วิธีอื่น ๆ**
5. เลือก **อุปกรณ์ OS อื่น ๆ**

6. ในหน้าจอ Wi-Fi ของอุปกรณ์ ให้เลือก SSID ที่ปรากฏขึ้นบนแผงควบคุมของเครื่องพิมพ์ จากนั้นป้อนรหัสผ่าน

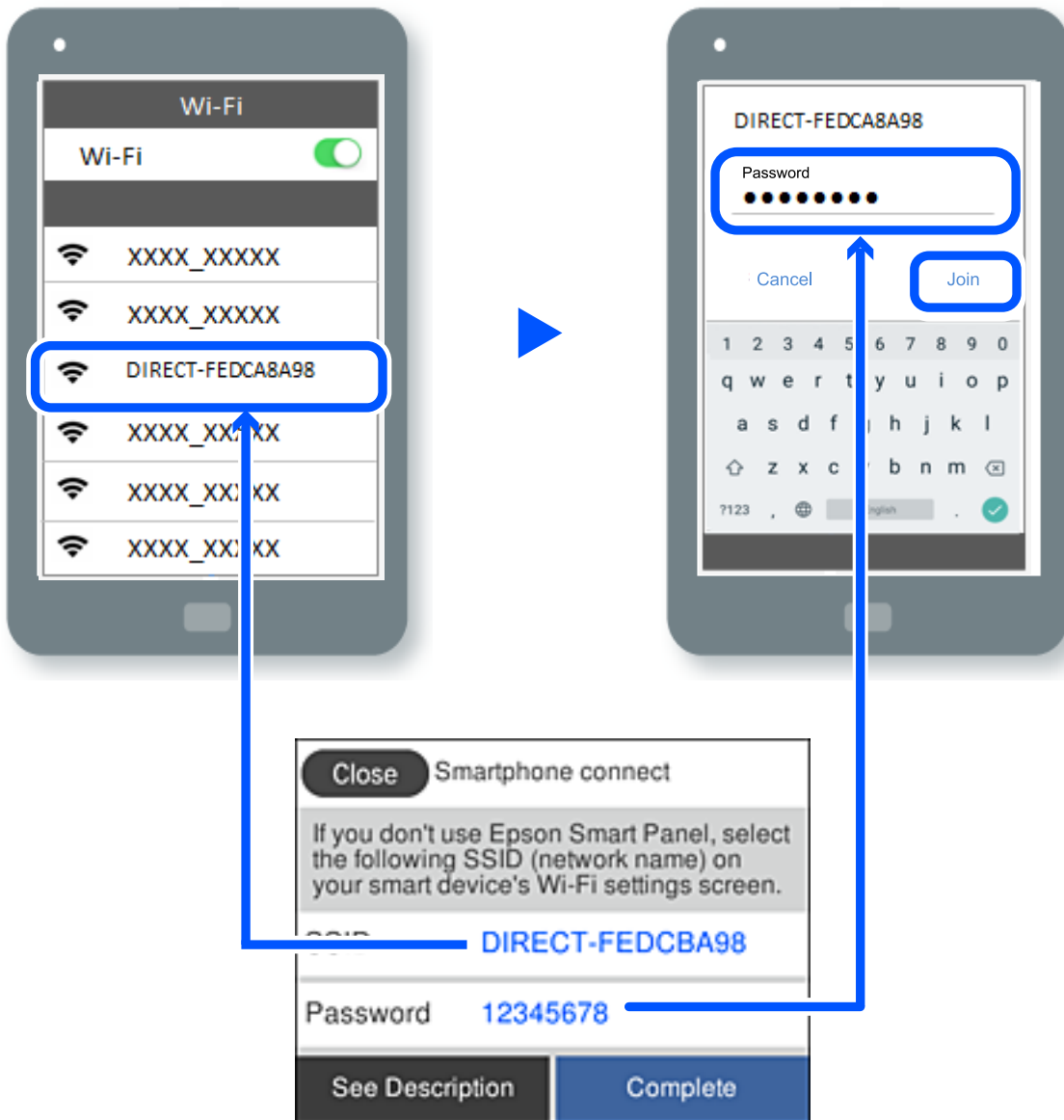

7. บนหน้าจอแอปการพิมพ์สำหรับอุปกรณ์ ให้เลือกเครื่องพิมพ์ที่คุณต้องการเชื่อมต่อ

8. จากแผงควบคุมของเครื่องพิมพ์ เลือก **เสร็จสิ้น**

สำหรับอุปกรณ์ที่เชื่อมต่อกับเครื่องพิมพ์ไว้แล้ว ให้เลือกชื่อเครือข่าย (SSID) บนหน้าจอ Wi-Fi ของอุปกรณ์เพื่อเชื่อมต่ออีกครั้ง



หมายเหตุ:

ถ้าคุณใช้อุปกรณ์ iOS คุณยังสามารถเชื่อมต่อโดยการสแกนรหัส QR ด้วยกล้อง iOS มาตรฐาน ดูที่ลิงก์ด้านล่าง <http://epson.sn>

การตัดการเชื่อมต่อ Wi-Fi Direct (AP แบบง่าย)

หมายเหตุ:

เมื่อปิดใช้งานการเชื่อมต่อ Wi-Fi Direct (AP แบบง่าย) คอมพิวเตอร์และสมาร์ตโฟนทั้งหมดที่เชื่อมต่อเข้ากับเครื่องพิมพ์ในการเชื่อมต่อแบบ Wi-Fi Direct (AP แบบง่าย) จะถูกตัดการเชื่อมต่อ หากคุณต้องการตัดการเชื่อมต่อเฉพาะอุปกรณ์ ให้ตัดการเชื่อมต่อจากอุปกรณ์แทนการตัดการเชื่อมต่อจากคอมพิวเตอร์

1. แตะที่  บนหน้าจอหลัก
2. เลือก **Wi-Fi Direct**
ข้อมูล Wi-Fi Direct จะแสดงขึ้นมา
3. แตะที่ **เริ่มต้นการตั้งค่า**
4. แตะที่ 
5. เลือก **ปิดใช้งาน Wi-Fi Direct**
6. แตะที่ **ปิดใช้งานการตั้งค่า**
7. เมื่อข้อความแจ้งการเสร็จสิ้นปรากฏขึ้น ให้ปิดหน้าจอ
หน้าจอจะปิดโดยอัตโนมัติหลังจากผ่านไประยะเวลาเฉพาะ
8. ปิดหน้าจอ การตั้งค่า การเชื่อมต่อเครือข่าย

การเปลี่ยนแปลงการตั้งค่า Wi-Fi Direct (AP แบบง่าย) เช่น SSID

เมื่อเปิดใช้งานการเชื่อมต่อ Wi-Fi Direct (AP แบบง่าย) คุณสามารถเปลี่ยนแปลงการตั้งค่าได้จาก  >

Wi-Fi Direct > **เริ่มต้นการตั้งค่า** >  จากนั้นรายการเมนูต่อไปนี้จะแสดงขึ้น

เปลี่ยนชื่อเครือข่าย

เปลี่ยนแปลงชื่อเครือข่าย (SSID) ของ Wi-Fi Direct (AP แบบง่าย) ที่ใช้สำหรับการเชื่อมต่อไปเป็นชื่อที่คุณต้องการ คุณสามารถตั้งค่าชื่อเครือข่าย (SSID) เป็นตัวอักษร ASCII ที่แสดงผลบนแป้นพิมพ์ซอฟต์แวร์บนแผงควบคุมได้ คุณสามารถป้อนไม่เกิน 22 ตัวอักษร

เมื่อเปลี่ยนแปลงชื่อเครือข่าย (SSID) แล้ว อุปกรณ์ที่เชื่อมต่อทั้งหมดจะถูกตัดการเชื่อมต่อ ใช้ชื่อเครือข่าย (SSID) ใหม่ถ้าคุณต้องการเชื่อมต่อกับอุปกรณ์ใหม่

เปลี่ยนรหัสผ่าน

เปลี่ยนแปลงรหัสผ่านของ Wi-Fi Direct (AP แบบง่าย) ที่ใช้สำหรับการเชื่อมต่อกับเครื่องพิมพ์ไปเป็นชื่อที่คุณต้องการ คุณสามารถตั้งรหัสผ่านเป็นตัวอักษร ASCII ที่แสดงผลบนแป้นพิมพ์ซอฟต์แวร์บนแผงควบคุมได้ คุณสามารถป้อนตั้งแต่ 8 ถึง 22 ตัวอักษร

เมื่อเปลี่ยนแปลงรหัสผ่านแล้ว อุปกรณ์ที่เชื่อมต่อทั้งหมดจะถูกตัดการเชื่อมต่อ ใช้รหัสผ่านใหม่ถ้าคุณต้องการเชื่อมต่อกับอุปกรณ์ใหม่

ปิดใช้งาน Wi-Fi Direct

ปิดใช้งานการตั้งค่า Wi-Fi Direct (AP แบบง่าย) ของเครื่องพิมพ์ เมื่อปิดใช้งานค่านี้ อุปกรณ์ทั้งหมดที่เชื่อมต่อกับเครื่องพิมพ์ในการเชื่อมต่อแบบ Wi-Fi Direct (AP แบบง่าย) จะถูกตัดการเชื่อมต่อ

คืนค่าการตั้งค่าเริ่มต้น

กู้คืนการตั้งค่า Wi-Fi Direct (AP แบบง่าย) ทั้งหมดไปยังค่าเริ่มต้น

ข้อมูลการเชื่อมต่อ Wi-Fi Direct (AP แบบง่าย) ของอุปกรณ์สมาร์ตที่บันทึกไว้ในเครื่องพิมพ์จะถูกลบ

การตรวจสอบสถานะของการเชื่อมต่อเครือข่าย

คุณสามารถตรวจสอบสถานะการเชื่อมต่อเครือข่ายด้วยวิธีต่อไปนี้

ข้อมูลที่เกี่ยวข้อง

- ➔ “การตรวจสอบสถานะของการเชื่อมต่อเครือข่ายจากแผงควบคุม” บนหน้าที่ 237
- ➔ “การพิมพ์รายงานการเชื่อมต่อเครือข่าย” บนหน้าที่ 238

การตรวจสอบสถานะของการเชื่อมต่อเครือข่ายจากแผงควบคุม

คุณสามารถตรวจสอบสถานะของการเชื่อมต่อเครือข่ายโดยใช้ไอคอนเครือข่าย หรือข้อมูลเครือข่ายบนแผงควบคุมของเครื่องพิมพ์

การตรวจสอบสถานะของการเชื่อมต่อเครือข่ายโดยใช้ไอคอนเครือข่าย

คุณสามารถตรวจสอบสถานะของการเชื่อมต่อเครือข่าย และความแรงของคลื่นวิทยุโดยใช้ไอคอนเครือข่ายบนหน้าจอหลักของเครื่องพิมพ์

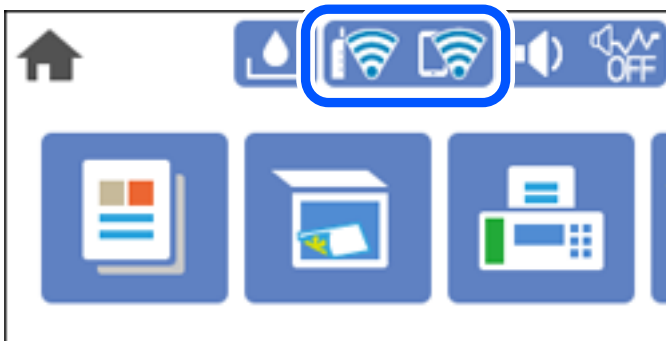

การแสดงผลรายละเอียดของเครือข่ายจากแผงควบคุม

เมื่อเครื่องพิมพ์ของคุณเชื่อมต่อเข้ากับเครือข่าย คุณยังสามารถดูข้อมูลเกี่ยวกับเครือข่ายโดยเลือกที่เมนูเครือข่ายที่คุณต้องการตรวจสอบ

1. เลือก การตั้งค่า จากหน้าจอหลัก
2. เลือก การตั้งค่าทั่วไป > การตั้งค่าเครือข่าย > สถานะเครือข่าย
3. สำหรับการตรวจสอบข้อมูล เลือกเมนูที่คุณต้องการตรวจสอบ
 - สถานะ LAN/Wi-Fi แบบผ่านสาย
แสดงผลข้อมูลของเครือข่าย (ชื่ออุปกรณ์ การเชื่อมต่อ ความแรงของสัญญาณ ฯลฯ) สำหรับการเชื่อมต่อด้วยอีเทอร์เน็ตหรือ Wi-Fi
 - สถานะ Wi-Fi Direct
แสดงผลว่า Wi-Fi Direct ถูกเปิดหรือปิดใช้งาน และ SSID รหัสผ่าน ฯลฯ สำหรับการเชื่อมต่อด้วย Wi-Fi Direct

❑ แผ่นสถานะการพิมพ์

พิมพ์เอกสารแสดงสถานะเครือข่าย ข้อมูลสำหรับอีเทอร์เน็ต, Wi-Fi, Wi-Fi Direct ฯลฯ จะถูกพิมพ์ออกมาบนสองหน้าหรือมากกว่า

การพิมพ์รายงานการเชื่อมต่อเครือข่าย

คุณสามารถพิมพ์รายงานการเชื่อมต่อเครือข่ายเพื่อตรวจสอบสถานะระหว่างเครื่องพิมพ์และเราเตอร์ระบบไร้สายได้

1. เลือก การตั้งค่า จากหน้าจอหลัก
2. เลือก การตั้งค่าทั่วไป > การตั้งค่าเครือข่าย > การตรวจสอบการเชื่อมต่อ
การตรวจสอบการเชื่อมต่อจะเริ่มต้นขึ้น

3. เลือก พิมพ์รายการ การตรวจสอบ

4. พิมพ์รายงานการเชื่อมต่อเครือข่าย

หากมีข้อผิดพลาดเกิดขึ้น ให้ตรวจสอบรายงานการเชื่อมต่อเครือข่าย จากนั้นทำตามแนวทางการแก้ไขที่พิมพ์ออกมา

ข้อความและแนวทางแก้ไขปัญหาในรายงานการเชื่อมต่อเครือข่าย

ตรวจสอบข้อความและรหัสข้อผิดพลาดจากรายงานการเชื่อมต่อเครือข่าย จากนั้นทำตามแนวทางแก้ไขปัญหา

The screenshot shows a network connection check result. At the top, it says 'Check Network Connection' followed by 'Check Result FAIL'. Below this, the 'Error code' is '(E-2)'. A blue box highlights the following text: 'See the Network Status and check if the Network Name (SSID) is the SSID you want to connect. If the SSID is correct, make sure to enter the correct password and try again.' A blue arrow points from the error code '(E-2)' to this highlighted text. Below the error message, there is a section 'Checked Items' with a table of checks and their results. At the bottom, there is a 'Network Status' section with printer details.

Checked Items	
Wireless Network Name (SSID) Check	FAIL
Communication Mode Check	Unchecked
Security Mode Check	Unchecked
MAC Address Filtering Check	Unchecked
Security Key/Password Check	Unchecked
IP Address Check	Unchecked
Detailed IP Setup Check	Unchecked

Network Status	
Printer Name	EPSON XXXXXX
Printer Model	XX-XXX Series
IP Address	169.254.137.8
Subnet Mask	255.255.0.0
Default Gateway	
Network Name (SSID)	EpsonNet
Security	None
Signal Strength	Poor
MAC Address	F8:D0:27:40:C0:AC

a. รหัสข้อผิดพลาด

b. ข้อความเกี่ยวกับสภาพแวดล้อมของเครือข่าย

ข้อมูลที่เกี่ยวข้อง

- ➔ "E-1" บนหน้าที่ 239
- ➔ "E-2, E-3, E-7" บนหน้าที่ 239
- ➔ "E-5" บนหน้าที่ 240
- ➔ "E-6" บนหน้าที่ 240
- ➔ "E-8" บนหน้าที่ 241
- ➔ "E-9" บนหน้าที่ 241
- ➔ "E-10" บนหน้าที่ 241
- ➔ "E-11" บนหน้าที่ 242
- ➔ "E-12" บนหน้าที่ 242
- ➔ "E-13" บนหน้าที่ 243
- ➔ "ข้อความเกี่ยวกับสภาพแวดล้อมของเครือข่าย" บนหน้าที่ 243

E-1

วิธีการแก้ไข:

- ตรวจสอบให้แน่ใจว่าสายอีเธอร์เน็ตเชื่อมต่ออยู่กับเครื่องพิมพ์ ฮับ หรืออุปกรณ์เครือข่ายอื่น ๆ ของคุณ
- ตรวจสอบให้แน่ใจว่าฮับหรืออุปกรณ์เครือข่ายอื่น ๆ ถูกเปิดเครื่องไว้
- หากคุณต้องการเชื่อมต่อเครื่องพิมพ์โดยผ่าน Wi-Fi ให้ทำการตั้งค่า Wi-Fi สำหรับเครื่องพิมพ์อีกครั้งเนื่องจากถูกปิดใช้งานไว้

E-2, E-3, E-7

การแก้ปัญหา:

- ตรวจสอบให้แน่ใจว่าเราเตอร์ไร้สายของคุณเปิดอยู่
- ตรวจสอบว่าคอมพิวเตอร์หรืออุปกรณ์ของคุณเชื่อมต่อกับเราเตอร์ไร้สายอย่างถูกต้อง
- ปิดเราเตอร์ไร้สาย รอประมาณ 10 วินาที จากนั้นเปิดใหม่
- วางเครื่องพิมพ์ใกล้กับเราเตอร์ไร้สายมากขึ้น และนำสิ่งกีดขวางระหว่างทั้งสองเครื่องออก
- หากคุณป้อน SSID ด้วยตนเอง ให้ตรวจสอบว่ารายการที่ป้อนนั้นถูกต้อง ตรวจสอบ SSID จากส่วน **Network Status** บนรายงานการเชื่อมต่อเครือข่าย
- หากเราเตอร์ไร้สายมี SSID หลายรายการ ให้เลือก SSID ที่แสดงขึ้นมา หาก SSID ใดก็ตามที่ไม่สอดคล้องกัน เครื่องพิมพ์จะไม่แสดง SSID ขึ้นมา
- หากคุณใช้ปุ่มกดเพื่อสร้างการเชื่อมต่อเครือข่าย ตรวจสอบให้แน่ใจว่าเราเตอร์ไร้สายของคุณสนับสนุนการทำงานของ WPS คุณไม่สามารถใช้ปุ่มกดได้หากเราเตอร์ไร้สายของคุณไม่สนับสนุนการทำงานของ WPS
- ตรวจสอบให้แน่ใจว่า SSID ของคุณใช้อักขระ ASCII เท่านั้น (อักขระที่เป็นตัวอักษรและตัวเลขและสัญลักษณ์) เครื่องพิมพ์ไม่สามารถแสดง SSID ที่ประกอบด้วยตัวอักษรที่ไม่ใช่อักขระ ASCII ได้

- ตรวจสอบให้แน่ใจว่าคุณทราบ SSID และรหัสผ่านของคุณก่อนที่จะทำการเชื่อมต่อกับเราเตอร์ไร้สาย หากคุณใช้งานเราเตอร์ไร้สายตามการตั้งค่าเริ่มต้น SSID และรหัสผ่านเขียนอยู่ที่ป้ายกำกับบนเราเตอร์ไร้สาย หากคุณไม่ทราบ SSID และรหัสผ่าน ให้ติดต่อบุคคลที่ตั้งค่าเราเตอร์ไร้สาย หรือดูเอกสารคู่มือที่ให้มาพร้อมกับเราเตอร์ไร้สาย
- หากคุณต้องการเชื่อมต่อกับ SSID ที่เกิดขึ้นจากการใช้ฟังก์ชันปล่อยสัญญาณของอุปกรณ์อัจฉริยะ ตรวจสอบ SSID และรหัสผ่านในเอกสารคู่มือที่ให้มาพร้อมกับอุปกรณ์อัจฉริยะ
- หากการเชื่อมต่อ Wi-Fi หยดลงกะทันหัน ให้ทำการตรวจสอบตามเงื่อนไขต่อไปนี้ หากมีเงื่อนไขใด ๆ เหล่านี้สามารถใช้งานได้ ให้รีเซ็ตการตั้งค่าเครือข่ายด้วยการดาวน์โหลดและเรียกใช้ซอฟต์แวร์จากเว็บไซต์ต่อไปนี้ <http://epson.sn> > การตั้งค่า
 - เพิ่มอุปกรณ์เสริมอื่น ๆ ไปยังเครือข่ายโดยใช้ปุ่มกด
 - เครือข่าย Wi-Fi ได้รับการตั้งค่าโดยใช้วิธีการอื่นๆ ที่ไม่ใช่ปุ่มกด

ข้อมูลที่เกี่ยวข้อง

- ➔ “การตั้งค่าสำหรับการเชื่อมต่อเข้ากับคอมพิวเตอร์” บนหน้าที่ 228
- ➔ “การตั้งค่า Wi-Fi จากแผงควบคุม” บนหน้าที่ 229

E-5

วิธีการแก้ไข:

ตรวจสอบให้แน่ใจว่าประเภทความปลอดภัยของเราเตอร์ไร้สายถูกตั้งค่าเป็นหนึ่งในรายการต่อไปนี้ หากไม่ใช่ ให้เปลี่ยนแปลงการตั้งค่าประเภทความปลอดภัยบนเราเตอร์ไร้สาย จากนั้นรีเซ็ตการตั้งค่าเครือข่ายของเครื่องพิมพ์

- WEP-64 บิต (40 บิต)
- WEP-128 บิต (104 บิต)
- WPA PSK (TKIP/AES)*
- WPA2 PSK (TKIP/AES)*
- WPA (TKIP/AES)
- WPA2 (TKIP/AES)
- WPA3-SAE (AES)

* WPA PSK ยังเป็นที่รู้จักอีกชื่อว่า WPA ส่วนบุคคล WPA2 PSK ยังเป็นที่รู้จักอีกชื่อว่า WPA2 ส่วนบุคคล

E-6

การแก้ปัญหา:

- ตรวจสอบว่าการคัดกรอง MAC แอดเดรสปิดใช้งานอยู่หรือไม่ หากเปิดใช้งานอยู่ ให้ลงทะเบียน MAC แอดเดรสของเครื่องพิมพ์เพื่อที่จะได้ไม่ต้องผ่านตัวกรอง สำหรับรายละเอียด โปรดดูเอกสารที่จัดมาให้พร้อมกับเราเตอร์ไร้สาย คุณสามารถตรวจสอบ MAC แอดเดรสของเครื่องพิมพ์ได้จากส่วน **Network Status** บนรายงานการเชื่อมต่อเครือข่าย
- หากเราเตอร์ไร้สายของคุณใช้การตรวจสอบยืนยันตัวตนร่วมกันกับการรักษาความปลอดภัยแบบ WEP ตรวจสอบให้แน่ใจว่าคีย์และดัชนีการตรวจสอบยืนยันตัวตนถูกต้อง
- หากจำนวนอุปกรณ์ที่สามารถเชื่อมต่อได้บนเราเตอร์ไร้สายน้อยกว่าจำนวนอุปกรณ์เครือข่ายที่คุณต้องการเชื่อมต่อ ให้ทำการตั้งค่าบนเราเตอร์ไร้สายเพื่อเพิ่มจำนวนอุปกรณ์ที่สามารถเชื่อมต่อได้ โปรดดูเอกสารที่จัดมาให้พร้อมกับเราเตอร์ไร้สายเพื่อทำการตั้งค่า

ข้อมูลที่เกี่ยวข้อง

➔ “การตั้งค่าสำหรับการเชื่อมต่อเข้ากับคอมพิวเตอร์” บนหน้าที่ 228

E-8

วิธีการแก้ไข:

- เปิดใช้งาน DHCP บนเราเตอร์ไร้สายเมื่อการได้รับที่อยู่ IP ของเครื่องพิมพ์ถูกตั้งค่าเป็น อัตโนมัติ
- หากการได้รับที่อยู่ IP ของเครื่องพิมพ์ถูกตั้งค่าเป็น Manual (ด้วยตนเอง) แสดงว่าที่อยู่ IP ที่คุณตั้งค่าด้วยตัวเองไม่ถูกต้องเนื่องจากไม่อยู่ในช่วงที่กำหนด (ตัวอย่างเช่น: 0.0.0.0). ตั้งค่าที่อยู่ IP ที่ถูกต้องจากแผงควบคุมของเครื่องพิมพ์

ข้อมูลที่เกี่ยวข้อง

➔ “การตั้งค่าเครือข่าย” บนหน้าที่ 263

E-9

การแก้ปัญหา:

ตรวจสอบตามขั้นตอนต่อไปนี้

- อุปกรณ์เปิดใช้งานอยู่
- คุณสามารถเข้าใช้งานอินเทอร์เน็ตและคอมพิวเตอร์หรืออุปกรณ์เครือข่ายอื่นๆ ที่อยู่บนเครือข่ายเดียวกันกับอุปกรณ์ที่คุณต้องการเชื่อมต่อเข้ากับเครื่องพิมพ์

หากยังคงไม่สามารถเชื่อมต่อเครื่องพิมพ์และอุปกรณ์เครือข่ายของคุณได้หลังจากทำการยืนยันข้างต้นแล้ว ให้ปิดเราเตอร์ไร้สาย รอประมาณ 10 วินาที จากนั้นเปิดใหม่ จากนั้นให้รีเซ็ตการตั้งค่าเครือข่ายด้วยการดาวน์โหลดและเรียกใช้ซอฟต์แวร์จากเว็บไซต์ต่อไปนี้

<http://epson.sn> > การตั้งค่า

ข้อมูลที่เกี่ยวข้อง

➔ “การตั้งค่าสำหรับการเชื่อมต่อเข้ากับคอมพิวเตอร์” บนหน้าที่ 228

E-10

วิธีการแก้ไข:

ตรวจสอบดังต่อไปนี้

- อุปกรณ์อื่น ๆ บนเครือข่ายถูกเปิดเครื่องแล้ว
- ที่อยู่เครือข่าย (ที่อยู่ IP ชั้นเน็ตมาส์ก และเกตเวย์เริ่มต้น) มีค่าถูกต้องหากคุณตั้งค่าการได้รับที่อยู่ IP ของเครื่องพิมพ์เป็นแบบ Manual (ด้วยตัวเอง)

รีเซ็ตที่อยู่เครือข่ายหากไม่ถูกต้อง คุณสามารถตรวจสอบที่อยู่ IP ชั้นเน็ตมาส์ก และเกตเวย์เริ่มต้นได้จากส่วนของ **Network Status** ในรายงานการเชื่อมต่อเครือข่าย

หาก DHCP ถูกเปิดใช้งาน ให้เปลี่ยนการตั้งค่าขอรับที่อยู่ IP ของเครื่องพิมพ์เป็น อัตโนมัติ หากคุณต้องการตั้งค่าที่อยู่ IP ด้วยตัวเอง ให้ตรวจสอบที่อยู่ IP ของเครื่องพิมพ์จากส่วนของ **Network Status** ในรายงานการเชื่อมต่อ

เครือข่าย จากนั้นเลือก Manual (ด้วยตัวเอง) จากหน้าจอการตั้งค่าเครือข่าย ตั้งค่าซับเน็ตมาสก์เป็น [255.255.255.0]

หากยังไม่สามารถเชื่อมต่อเครื่องพิมพ์และอุปกรณ์เครือข่าย ให้ปิดเราเตอร์ไร้สาย รอประมาณ 10 วินาที จากนั้นเปิดใหม่

ข้อมูลที่เกี่ยวข้อง

➔ "การตั้งค่าเครือข่าย" บนหน้าที่ 263

E-11

การแก้ปัญหา:

ตรวจสอบตามขั้นตอนต่อไปนี้

- ที่อยู่เกตเวย์เริ่มต้นถูกต้องหากคุณระบุการตั้งค่า TCP/IP ของเครื่องพิมพ์ไว้ที่ปรับตัวเอง
- อุปกรณ์ที่ได้รับการตั้งค่าเป็นเกตเวย์เริ่มต้นเปิดใช้งานอยู่

ตั้งค่าที่อยู่เกตเวย์เริ่มต้นที่ถูกต้อง คุณสามารถตรวจสอบเกตเวย์เริ่มต้นจากส่วน **Network Status** ในรายงานการเชื่อมต่อเครือข่าย

ข้อมูลที่เกี่ยวข้อง

➔ "การตั้งค่าเครือข่าย" บนหน้าที่ 263

E-12

การแก้ปัญหา:

ตรวจสอบตามขั้นตอนต่อไปนี้

- อุปกรณ์อื่นๆ บนเครือข่ายเปิดใช้งานอยู่
- ที่อยู่เครือข่าย (IP แอดเดรส ซับเน็ตมาสก์ เกตเวย์เริ่มต้น) ถูกต้อง หากคุณทำการป้อนด้วยตนเอง
- ที่อยู่เครือข่ายสำหรับอุปกรณ์อื่นๆ (ซับเน็ตมาสก์และเกตเวย์เริ่มต้น) เหมือนกัน
- IP แอดเดรสไม่ขัดแย้งกับอุปกรณ์อื่นๆ

หากยังคงไม่สามารถเชื่อมต่อเครื่องพิมพ์และอุปกรณ์เครือข่ายของคุณได้หลังจากทำการยืนยันข้างต้นแล้ว ให้ลองทำตามขั้นตอนต่อไปนี้

- ปิดเราเตอร์ไร้สาย รอประมาณ 10 วินาที จากนั้นเปิดใหม่
- ให้ทำการตั้งค่าเครือข่ายอีกครั้งโดยใช้ตัวติดตั้ง คุณสามารถเรียกใช้งานได้จากเว็บไซต์ต่อไปนี้ <http://epson.sn> > การตั้งค่า

คุณสามารถลงทะเบียนรหัสผ่านหลายรหัสได้บนเราเตอร์ไร้สายที่ใช้ประเภทการรักษาความปลอดภัยแบบ WEP หากมีการลงทะเบียนด้วยรหัสผ่านหลายรหัส ให้ตรวจสอบว่ามีการระบุรหัสผ่านที่ลงทะเบียนแล้วไว้บนเครื่องพิมพ์หรือไม่

ข้อมูลที่เกี่ยวข้อง

➔ "การตั้งค่าเครือข่าย" บนหน้าที่ 263

➔ "การตั้งค่าสำหรับการเชื่อมต่อเข้ากับคอมพิวเตอร์" บนหน้าที่ 228

E-13

การแก้ปัญหา:

ตรวจสอบตามขั้นตอนต่อไปนี้

- อุปกรณ์เครือข่าย เช่น เราเตอร์ไร้สาย ฮับ และเราเตอร์เปิดใช้งานอยู่
- การตั้งค่า TCP/IP สำหรับอุปกรณ์เครือข่ายยังไม่ได้รับการตั้งค่าด้วยตนเอง (หากการตั้งค่า TCP/IP ของเครื่องพิมพ์กำหนดให้เป็นการดำเนินการโดยอัตโนมัติ ในขณะที่การตั้งค่า TCP/IP สำหรับอุปกรณ์เครือข่ายอื่น ๆ ต้องดำเนินการด้วยตนเอง เครือข่ายของเครื่องพิมพ์อาจแตกต่างกับเครือข่ายของอุปกรณ์อื่น ๆ)

หากไม่สามารถใช้งานได้หลังจากที่ตรวจสอบตามขั้นตอนด้านบนแล้ว ลองปฏิบัติตามขั้นตอนต่อไปนี้

- ปิดเราเตอร์ไร้สาย รอประมาณ 10 วินาที จากนั้นเปิดใหม่
- ทำการตั้งค่าเครือข่ายบนคอมพิวเตอร์ที่อยู่บนเครือข่ายเดียวกันกับเครื่องพิมพ์โดยใช้โปรแกรมการติดตั้ง คุณสามารถเรียกใช้งานได้จากเว็บไซต์ต่อไปนี้
<http://epson.sn> > การตั้งค่า
- คุณสามารถลงทะเบียนรหัสผ่านหลายรหัสได้บนเราเตอร์ไร้สายที่ใช้ประเภทการรักษาความปลอดภัยแบบ WEP หากมีการลงทะเบียนด้วยรหัสผ่านหลายรหัส ให้ตรวจสอบว่าการระบุรหัสผ่านที่ลงทะเบียนแล้วไว้บนเครื่องพิมพ์หรือไม่

ข้อความเกี่ยวกับสภาพแวดล้อมของเครือข่าย

ข้อความ	แนวทางแก้ไขปัญหา
The Wi-Fi environment needs to be improved. Turn the wireless router off and then turn it on. If the connection does not improve, see the documentation for the wireless router.	หลังจากย้ายเครื่องพิมพ์ให้ใกล้กับเราเตอร์ไร้สายและย้ายสิ่งกีดขวางใด ๆ ระหว่างอุปกรณ์ออกไปแล้ว ให้ปิดเราเตอร์ไร้สาย รอประมาณ 10 วินาที จากนั้นเปิดใหม่ หากยังคงไม่เชื่อมต่อกัน ให้ดูที่เอกสารที่ให้มาพร้อมกับเราเตอร์ไร้สาย
*No more devices can be connected. Disconnect one of the connected devices if you want to add another one.	คอมพิวเตอร์และอุปกรณ์สมาร์ทสามารถเชื่อมต่อได้พร้อมกันจะถูกเชื่อมต่อทั้งหมดในการเชื่อมต่อแบบ Wi-Fi Direct (AP แบบง่าย) หากต้องการเพิ่มคอมพิวเตอร์หรืออุปกรณ์สมาร์ทอื่นเข้าไป ให้ถอดการเชื่อมต่ออุปกรณ์ที่เชื่อมต่อตัวหนึ่งก่อน หรือเชื่อมต่อเข้ากับเครือข่ายอื่นก่อน คุณสามารถยืนยันจำนวนอุปกรณ์ในระบบไร้สายที่สามารถเชื่อมต่อพร้อมกันและจำนวนอุปกรณ์ที่เชื่อมต่อได้ โดยการตรวจสอบรายงานสถานะเครือข่ายหรือแผงควบคุมของเครื่องพิมพ์
The same SSID as Wi-Fi Direct exists in the environment. Change the Wi-Fi Direct SSID if you cannot connect a smart device to the printer.	จากแผงควบคุมของเครื่องพิมพ์ ให้ไปที่หน้าจอการตั้งค่า Wi-Fi Direct และเลือกเมนูเพื่อเปลี่ยนแปลงการตั้งค่า คุณสามารถเปลี่ยนแปลงชื่อเครือข่ายที่ต่อจาก DIRECT-XX- ป้อนไม่เกิน 22 ตัวอักษร

การพิมพ์เอกสารแสดงสถานะเครือข่าย

คุณสามารถตรวจสอบข้อมูลเครือข่ายแบบละเอียดโดยการพิมพ์ออกมา

1. เลือก การตั้งค่า จากหน้าจอหลัก
2. เลือก การตั้งค่าทั่วไป > การตั้งค่าเครือข่าย > สถานะเครือข่าย
3. เลือก แผ่นสถานะการพิมพ์

4. ตรวจสอบข้อความ จากนั้นพิมพ์เอกสารแสดงสถานะเครือข่าย

การตรวจสอบเครือข่ายของเครื่องพิมพ์ (Windows เท่านั้น)

ใช้พรอมท์คำสั่ง ตรวจสอบสถานะการเชื่อมต่อของคอมพิวเตอร์และเส้นทางการเชื่อมต่อไปยังเครื่องพิมพ์ การดำเนินการนี้จะช่วยนำไปสู่การแก้ปัญหาได้

❑ คำสั่ง ipconfig

แสดงสถานะการเชื่อมต่อของอินเทอร์เฟซเครือข่ายที่คอมพิวเตอร์ใช้ในปัจจุบัน

คุณสามารถตรวจสอบว่าการเชื่อมต่อถูกต้องหรือไม่ โดยเปรียบเทียบข้อมูลการตั้งค่ากับการสื่อสารจริง ในกรณีมีเซิร์ฟเวอร์ DHCP หลายตัวบนเครือข่ายเดียวกัน คุณสามารถค้นหาที่อยู่จริงที่กำหนดให้กับคอมพิวเตอร์ เซิร์ฟเวอร์ DNS ที่อ้างถึง ฯลฯ

❑ รูปแบบ: ipconfig /all

❑ ตัวอย่าง:

```

Administrator: Command Prompt
c:\>ipconfig /all
Windows IP Configuration

Host Name . . . . . : WIN2012R2
Primary Dns Suffix . . . . . : pubs.net
Node Type . . . . . : Hybrid
IP Routing Enabled. . . . . : No
WINS Proxy Enabled. . . . . : No
DNS Suffix Search List. . . . . : pubs.net

Ethernet adapter Ethernet:

Connection-specific DNS Suffix . :
Description . . . . . : Gigabit Network Connection
Physical Address. . . . . : xx-xx-xx-xx-xx-xx
DHCP Enabled. . . . . : No
Autoconfiguration Enabled . . . . : Yes
Link-local IPv6 Address . . . . . : fe80::38fb:7546:18a8:d20e%14(Preferred)
IPv4 Address. . . . . : 192.168.111.10(Preferred)
Subnet Mask . . . . . : 255.255.255.0
Default Gateway . . . . . : 192.168.111.1
DHCPv6 IAID . . . . . : 283142549
DHCPv6 Client DUID. . . . . : 00-01-00-01-20-40-2F-45-00-1D-73-6A-44-08
DNS Servers . . . . . : 192.168.111.2
NetBIOS over Tcpip. . . . . : Enabled

Tunnel adapter isatap.<00000000-ABCD-EFGH-HIJK-LMNOPQRSTUUV>:

Media State . . . . . : Media disconnected
Connection-specific DNS Suffix . :
Description . . . . . : Microsoft ISATAP Adapter #2
Physical Address. . . . . : 00-00-00-00-00-00-00-E0
DHCP Enabled. . . . . : No
Autoconfiguration Enabled . . . . : Yes

c:\>_
    
```

❑ คำสั่ง pathping

คุณสามารถตรวจยืนยันรายการของเราเตอร์ที่ผ่านโฮสต์ปลายทางและการจัดเส้นทางของการสื่อสารได้

❑ รูปแบบ: pathping xxx.xxx.xxx.xxx

❑ ตัวอย่าง: pathping 192.0.2.222

```

Administrator: Command Prompt
c:\>pathping 192.168.111.20
Tracing route to EPSONAB12AB [192.168.111.20]
over a maximum of 30 hops:
  0  WIN2012R2_pubs_net [192.168.111.10]
  1  EPSONAB12AB [192.168.111.20]

Computing statistics for 25 seconds...
Hop  RTT      Source to Here   This Node/Link   Address
  0      0/100 = 0%      0/100 = 0%      WIN2012R2_pubs_net [192.168.111.10]
  1  38ms      0/100 = 0%      0/100 = 0%      EPSONAB12AB [192.168.111.20]

Trace complete.

c:\>_
    
```

ข้อมูลของผลิตภัณฑ์

ข้อมูลกระดาษ.....	246
ข้อมูลของผลิตภัณฑ์วัสดุสิ้นเปลือง.....	249
ข้อมูลซอฟต์แวร์.....	250
รายการเมนูการตั้งค่า.....	259
ข้อมูลจำเพาะผลิตภัณฑ์.....	273
ข้อมูลเกี่ยวกับกฎระเบียบ.....	281

ข้อมูลกระดาษ

กระดาษที่ใช้ได้และความจุ

กระดาษของแท้ Epson

Epson ขอแนะนำให้ใช้กระดาษของแท้ Epson เพื่อให้มั่นใจว่าสิ่งที่พิมพ์ออกมาจะมีคุณภาพสูง

หมายเหตุ:

- ❑ กระดาษที่มีจำหน่าย แยกต่างกันไปตามตำแหน่งที่ตั้ง สำหรับข้อมูลล่าสุดของตัวเลือกกระดาษที่มีจำหน่ายในพื้นที่ของคุณ โปรดติดต่อส่วนสนับสนุนของ Epson
- ❑ คู่มือการต่อไปนี้เป็นข้อมูลเกี่ยวกับประเภทกระดาษสำหรับการพิมพ์แบบไร้ขอบและ 2 ด้าน
 "กระดาษสำหรับการพิมพ์แบบไร้ขอบ" บนหน้าที่ 248
 "กระดาษสำหรับการพิมพ์ 2 ด้าน" บนหน้าที่ 248
- ❑ เมื่อพิมพ์บนกระดาษ Epson ของแท้ในขนาดที่กำหนดโดยผู้ใช้ ใช้ได้เฉพาะการตั้งค่าคุณภาพการพิมพ์ มาตรฐาน หรือ ปกติ แม้ว่าไดรฟ์เวอร์เครื่องพิมพ์บางตัวอนุญาตให้คุณเลือกคุณภาพการพิมพ์ที่ดีกว่า แต่งานพิมพ์จะถูกพิมพ์โดยใช้ มาตรฐาน หรือ ปกติ

กระดาษที่เหมาะสมกับการพิมพ์เอกสาร

ชื่อสื่อตัวกลาง	ขนาด	ความจุถาดป้อนกระดาษ (แผ่น)
Epson Bright White Ink Jet Paper	A4	200

กระดาษที่เหมาะสมกับการพิมพ์เอกสารและรูปถ่าย

ชื่อสื่อตัวกลาง	ขนาด	ความจุถาดป้อนกระดาษ (แผ่น)
Epson Photo Quality Ink Jet Paper	A4	100
Epson Double-sided Photo Quality Ink Jet Paper	A4	80
Epson Matte Paper-Heavyweight	A4	20
Epson Double-Sided Matte Paper	A4	1

กระดาษที่เหมาะสมกับการพิมพ์รูปถ่าย

ชื่อสื่อตัวกลาง	ขนาด	ความจุถาดป้อนกระดาษ (แผ่น)
Epson Ultra Glossy Photo Paper	A4, 13×18 ซม. (5×7 นิ้ว), 10×15 ซม. (4×6 นิ้ว)	20
Epson Premium Glossy Photo Paper	A4, 13×18 ซม. (5×7 นิ้ว), ขนาดกว้าง 16:9 (102×181 มม.), 10×15 ซม. (4×6 นิ้ว)	20

ชื่อสื่อตัวกลาง	ขนาด	ความจุถาดป้อนกระดาษ (แผ่น)
Epson Premium Semigloss Photo Paper	A4, 13×18 ซม. (5×7 นิ้ว), 10×15 ซม. (4×6 นิ้ว)	20
Epson Photo Paper Glossy	A4, 13×18 ซม. (5×7 นิ้ว), 10×15 ซม. (4×6 นิ้ว)	20

ประเภทกระดาษแบบอื่นๆ

ชื่อสื่อตัวกลาง	ขนาด	ความจุถาดป้อนกระดาษ (แผ่น)
Epson Photo Quality Self Adhesive Sheets	A4	1

กระดาษที่มีจำหน่าย

หมายเหตุ:

ดูรายการต่อไปนี้เป็นข้อมูลเกี่ยวกับประเภทกระดาษสำหรับการพิมพ์แบบไร้ขอบและ 2 ด้าน

"กระดาษสำหรับการพิมพ์แบบไร้ขอบ" บนหน้าที่ 248

"กระดาษสำหรับการพิมพ์ 2 ด้าน" บนหน้าที่ 248

กระดาษธรรมดา

กระดาษธรรมดารวมถึงกระดาษถ่ายสำเนาและกระดาษหัวจดหมาย*1

ขนาด	ความจุถาดป้อนกระดาษ (แผ่น)
Letter, A4, B5, A5, A6, B6, 16K (195×270 มม.)	250
Legal, Legal อินเดีย, 8.5×13 นิ้ว	50
ผู้ใช้กำหนด*2 (มม.) 89×127 ถึง 215.9×1200	1

*1 กระดาษที่ซึ่งมีข้อมูลของผู้ส่งหรือชื่อบริษัทพิมพ์ไว้ล่วงหน้าในส่วนหัว จะต้องมีระยะขอบ 3 มม. ขึ้นไปที่ด้านบนของกระดาษ การพิมพ์ 2 ด้านและการพิมพ์แบบไร้ขอบไม่สามารถใช้ได้สำหรับกระดาษหัวจดหมาย

*2 ใช้ได้เฉพาะการพิมพ์จากเครื่องคอมพิวเตอร์เท่านั้น

ซองจดหมาย

ขนาด	ความจุถาดป้อนกระดาษ (ซอง)
ซองจดหมาย #10, ซองจดหมาย DL, ซองจดหมาย C6	10

กระดาษสำหรับการพิมพ์แบบไร้ขอบ

กระดาษของแท้ Epson

- Epson Bright White Ink Jet Paper
- Epson Photo Quality Ink Jet Paper
- Epson Double-sided Photo Quality Ink Jet Paper
- Epson Matte Paper-Heavyweight
- Epson Double-Sided Matte Paper
- Epson Ultra Glossy Photo Paper
- Epson Premium Glossy Photo Paper
- Epson Premium Semigloss Photo Paper
- Epson Photo Paper Glossy

ข้อมูลที่เกี่ยวข้อง

➔ “กระดาษที่ใช้ได้และความจุ” บนหน้าที่ 246

กระดาษที่มีจำหน่าย

กระดาษธรรมดา, กระดาษสำเนา (Letter, A4)

ข้อมูลที่เกี่ยวข้อง

➔ “กระดาษที่ใช้ได้และความจุ” บนหน้าที่ 246

กระดาษสำหรับการพิมพ์ 2 ด้าน

กระดาษของแท้ Epson

- Epson Bright White Ink Jet Paper
- Epson Double-sided Photo Quality Ink Jet Paper (การพิมพ์ 2 ด้านแบบแมนวอลเท่านั้น)
- Epson Double-Sided Matte Paper (การพิมพ์ 2 ด้านแบบแมนวอลเท่านั้น)

ข้อมูลที่เกี่ยวข้อง

➔ “กระดาษที่ใช้ได้และความจุ” บนหน้าที่ 246

กระดาษที่มีจำหน่าย

- กระดาษธรรมดา, กระดาษสำเนา*

* กระดาษขนาด Letter, A4, B5, 16K และขนาดผู้ใช้กำหนดเอง (182×257 ถึง 215.9×297 มม.) รองรับการพิมพ์ 2 ด้านแบบอัตโนมัติ

ข้อมูลที่เกี่ยวข้อง

➔ “กระดาษที่ใช้ได้และความจุ” บนหน้าที่ 246

ประเภทกระดาษที่ไม่สามารถใช้ได้

อย่าใช้กระดาษต่อไปนี้ การใช้กระดาษเหล่านี้ อาจเป็นสาเหตุของกระดาษติดขัดและเป็นรอยเปื้อนบนภาพพิมพ์ออกมา

- กระดาษที่เป็นคลื่น
- กระดาษที่ฉีกขาด หรือมีรอยตัด
- กระดาษที่ถูกพับ
- กระดาษที่มีความชื้น
- กระดาษที่หนาเกินไปหรือบางเกินไป
- กระดาษที่มีสติ๊กเกอร์อยู่

อย่าใช้ของลักษณะต่อไปนี้ การใช้ของลักษณะต่อไปนี้ อาจเป็นสาเหตุของกระดาษติดขัดและเป็นรอยเปื้อนบนภาพพิมพ์ออกมา

- อย่าใช้ซองจดหมายที่หึงงอหรือพับ
- อย่าใช้กระดาษซองจดหมายที่มีผิวทากาวบนแถบเปิดปิดหรือหน้าต่างของซองจดหมาย
- ซองที่บางเกินไป
ซองอาจหึงงอในระหว่างการพิมพ์

ข้อมูลของผลิตภัณฑ์วัสดุสิ้นเปลือง

รหัสบนขวดหมึก

Epson ขอแนะนำให้ใช้ขวดหมึกแท้จาก Epson

ต่อไปนี้เป็นรหัสสำหรับขวดหมึกแท้ของ Epson



ข้อความที่สำคัญ:

- การรับประกันของ Epson ไม่คุ้มครองความเสียหายที่เกิดจากการใช้หมึกนอกเหนือจากที่ระบุ รวมทั้งหมึกแท้ของ Epson ที่ไม่ได้รับการออกแบบมาสำหรับเครื่องพิมพ์นี้ หรือหมึกของบริษัทอื่น ๆ
- ผลิตภัณฑ์อื่นที่ไม่ได้ผลิตโดย Epson อาจได้รับความเสียหายที่ไม่ได้ครอบคลุมในการรับประกันของ Epson และภายใต้สภาวะดังกล่าว อาจเป็นสาเหตุของการทำงานผิดพลาดของเครื่องพิมพ์ได้

หมายเหตุ:

- รหัสขวดหมึกอาจแตกต่างกันตามสถานที่ สำหรับรหัสที่ถูกต้องในพื้นที่ของคุณ โปรดติดต่อส่วนสนับสนุนของ Epson
- แม้ว่าขวดหมึกอาจจะประกอบด้วยวัสดุที่รีไซเคิลได้ นี้ไม่มีผลต่อฟังก์ชันการทำงานของเครื่องพิมพ์
- ข้อมูลจำเพาะและลักษณะภายนอกของขวดหมึกอาจเปลี่ยนแปลงได้โดยไม่ต้องแจ้งให้ทราบล่วงหน้าสำหรับการปรับปรุง

สำหรับยุโรป

ผลิตภัณฑ์	BK: Black (สีดำ)	C: Cyan (สีฟ้า)	M: Magenta (สีม่วงแดง)	Y: Yellow (สีเหลือง)
ET-4850/ET-4856	102	102	102	102
L6290 Series	101	101	101	101
ET-4850U	120	120	120	120

หมายเหตุ:

เยี่ยมชมเว็บไซต์สำหรับข้อมูลเกี่ยวกับปริมาณหน้าที่พิมพ์ได้ของขวดหมึก Epson

<http://www.epson.eu/pageyield>

For Australia and New Zealand

BK: Black (สีดำ)	C: Cyan (สีฟ้า)	M: Magenta (สีม่วงแดง)	Y: Yellow (สีเหลือง)
502	502	502	502

สำหรับเอเชีย

BK: Black (สีดำ)	C: Cyan (สีฟ้า)	M: Magenta (สีม่วงแดง)	Y: Yellow (สีเหลือง)
001	001	001	001

รหัสกล่องบำรุงรักษา

กล่องบำรุงรักษาสามารถซื้อได้และเปลี่ยนแทนโดยผู้ใช้ได้

Epson ขอแนะนำให้ใช้กล่องบำรุงรักษาแท้จาก Epson

ต่อไปนี้เป็นรหัสสำหรับกล่องบำรุงรักษาของแท้ของ Epson

T04D1



ข้อความที่สำคัญ:

เมื่อติดตั้งกล่องบำรุงรักษาเข้าไปในเครื่องพิมพ์ จะไม่สามารถใช้กับเครื่องพิมพ์อื่นได้

ข้อมูลซอฟต์แวร์

หัวข้อนี้แนะนำบริการเครือข่ายและผลิตภัณฑ์ซอฟต์แวร์ที่ใหม่ได้สำหรับเครื่องพิมพ์ของคุณจากเว็บไซต์ Epson

ซอฟต์แวร์สำหรับการพิมพ์

แอปพลิเคชันสำหรับการพิมพ์จากคอมพิวเตอร์ (Windows)

ไดรเวอร์เครื่องพิมพ์จะควบคุมเครื่องพิมพ์โดยอาศัยคำสั่งจากแอปพลิเคชัน การตั้งค่าบนไดรเวอร์เครื่องพิมพ์จะให้ผลการพิมพ์ที่ดีที่สุด คุณยังสามารถตรวจสอบสถานะของเครื่องพิมพ์หรือรักษาการทำงานที่ดีที่สุดโดยใช้ระบบอรรถประโยชน์ของไดรเวอร์เครื่องพิมพ์

หมายเหตุ:

คุณสามารถเปลี่ยนแปลงภาษาของไดรเวอร์เครื่องพิมพ์ได้ เลือกภาษาที่คุณต้องการใช้จากการตั้งค่า ภาษา บนแถบ การบำรุงรักษา

การเข้าสู่ไดรเวอร์เครื่องพิมพ์จากแอปพลิเคชัน

ตรวจสอบให้แน่ใจว่า การตั้งค่านั้นใช้กับแอปพลิเคชันเท่านั้นที่คุณใช้ การเข้าถึงแอปพลิเคชัน

เลือก พิมพ์ หรือ ตั้งค่าพิมพ์ จากเมนู ไฟล์ เลือกเครื่องพิมพ์ และหลังจากนั้น คลิก การกำหนดลักษณะ หรือ คุณสมบัติ

หมายเหตุ:

การทำงานที่แตกต่างขึ้นอยู่กับแอปพลิเคชัน ดูที่วิธีใช้ของแอปพลิเคชันสำหรับรายละเอียด

การเข้าสู่ไดรเวอร์เครื่องพิมพ์จากแผงควบคุม

ทำการตั้งค่าที่ใช้กับแอปพลิเคชันทั้งหมด การเข้าถึงจากแผงควบคุม

Windows 10/Windows Server 2019/Windows Server 2016

คลิกปุ่มเริ่มต้น และเลือก ระบบ Windows > แผงควบคุม > อุปกรณ์และเครื่องพิมพ์ ใน ฮาร์ดแวร์และเสียง คลิกขวาบนเครื่องคอมพิวเตอร์ของคุณ และค้างไว้ หลังจากนั้นเลือกที่ การกำหนดลักษณะการพิมพ์

Windows 8.1/Windows 8/Windows Server 2012 R2/Windows Server 2012

เลือก เดสก์ท็อป > การตั้งค่า > แผงควบคุม > อุปกรณ์และเครื่องพิมพ์ ใน ฮาร์ดแวร์และเสียง คลิกขวาบนเครื่องคอมพิวเตอร์ของคุณ และค้างไว้ หลังจากนั้นเลือกที่ การกำหนดลักษณะการพิมพ์

Windows 7/Windows Server 2008 R2

คลิกปุ่มเริ่มต้น และเลือก แผงควบคุม > อุปกรณ์และเครื่องพิมพ์ ใน ฮาร์ดแวร์และเสียง คลิกขวาบนเครื่องคอมพิวเตอร์ของคุณ และเลือก การกำหนดลักษณะการพิมพ์

Windows Vista/Windows Server 2008

คลิกที่ปุ่มเริ่มต้น และเลือกที่ แผงควบคุม > เครื่องพิมพ์ ใน ฮาร์ดแวร์และเสียง คลิกขวาบนเครื่องคอมพิวเตอร์ของคุณ และเลือก การกำหนดลักษณะการพิมพ์

Windows XP/Windows Server 2003 R2/Windows Server 2003

คลิกปุ่มเริ่มต้น และเลือกที่ แผงควบคุม > เครื่องพิมพ์และฮาร์ดแวร์อื่น > เครื่องพิมพ์และแฟกซ์ คลิกขวาบนเครื่องคอมพิวเตอร์ของคุณ และเลือก การกำหนดลักษณะการพิมพ์

การเข้าสู่ไดรเวอร์เครื่องพิมพ์จากไอคอนเครื่องพิมพ์บนแถบงาน

ไอคอนเครื่องพิมพ์บนแถบงานหน้าเดสก์ท็อปเป็นปุ่มทางลัดที่ทำให้คุณเข้าสู่ไดรเวอร์เครื่องพิมพ์ได้เร็วขึ้น

ถ้าคุณคลิกที่ไอคอนเครื่องพิมพ์และเลือก พรินเตอร์ไดรเวอร์ คุณจะเข้าถึงหน้าต่างการตั้งค่าเครื่องพิมพ์ เช่นที่แสดงจากแผงควบคุม ถ้าคุณดับเบิลคลิกไอคอนนี้ คุณก็สามารถตรวจสอบสถานะของเครื่องพิมพ์ได้

หมายเหตุ:

ถ้าไอคอนเครื่องพิมพ์ไม่ได้ถูกแสดงบนแถบงานแล้ว การเข้าถึงหน้าต่างไดรเวอร์ของเครื่องพิมพ์ ให้คลิกที่ กำหนดสถานะพรินเตอร์ บนแถบ การบำรุงรักษา และหลังจากนั้น เลือกที่ ลงทะเบียนไอคอนลัดบนแถบงาน

การเริ่มต้นระบบอรรถประโยชน์

การเข้าไปสู่หน้าต่างของไดรเวอร์เครื่องพิมพ์ คลิกที่แถบ การบำรุงรักษา

การทำการตั้งค่าสำหรับไดรเวอร์เครื่องพิมพ์บน Windows

คุณสามารถทำการตั้งค่า เช่น การเปิดการทำงานของ **EPSON Status Monitor 3**

1. การเข้าไปสู่หน้าต่างของไดรเวอร์เครื่องพิมพ์
2. คลิกที่ การตั้งค่าเอ็กซ์เทน บนแถบ การบำรุงรักษา
3. ทำการตั้งค่าที่เหมาะสม และหลังจากนั้น คลิกที่ ตกลง
ดูที่ความช่วยเหลือทางออนไลน์สำหรับการอธิบายของรายการการตั้งค่า

ข้อมูลที่เกี่ยวข้อง

➔ [“แอปพลิเคชันสำหรับการพิมพ์จากคอมพิวเตอร์ \(Windows\)” บนหน้าที่ 251](#)

แอปพลิเคชันสำหรับการพิมพ์จากคอมพิวเตอร์ (Mac OS)

ไดรเวอร์เครื่องพิมพ์จะควบคุมเครื่องพิมพ์โดยอาศัยคำสั่งจากแอปพลิเคชัน การตั้งค่าบนไดรเวอร์เครื่องพิมพ์จะให้ผลการพิมพ์ที่ดีที่สุด คุณยังสามารถตรวจสอบสถานะของเครื่องพิมพ์หรือรักษาการทำงานที่ดีที่สุดโดยใช้ระบบอรรถประโยชน์ของไดรเวอร์เครื่องพิมพ์

การเข้าสู่ไดรเวอร์เครื่องพิมพ์จากแอปพลิเคชัน

คลิก การตั้งค่าหน้ากระดาษ หรือ พิมพ์ บนเมนู ไฟล์ ของแอปพลิเคชันของคุณ หากจำเป็น ให้คลิกที่ แสดงรายละเอียด (หรือ ▼) เพื่อขยายหน้าต่างการพิมพ์

หมายเหตุ:

การตั้งค่าหน้ากระดาษ อาจไม่แสดงขึ้นในเมนู ไฟล์ และการดำเนินการสำหรับการแสดงหน้าต่างการพิมพ์อาจแตกต่างจากนี้ ขึ้นอยู่กับแอปพลิเคชันที่ใช้ ดูรายละเอียดได้จากส่วนวิธีใช้ของแอปพลิเคชัน

การเริ่มต้นระบบอรรถประโยชน์

เลือก การกำหนดลักษณะของระบบ จากเมนู Apple > เครื่องพิมพ์และสแกนเนอร์ (หรือ พิมพ์และสแกน, พิมพ์และแฟกซ์) และหลังจากนั้น เลือกเครื่องพิมพ์ คลิกที่ ตัวเลือกและอุปกรณ์สิ้นเปลือง > โปรแกรมอรรถประโยชน์ > เปิดโปรแกรมอรรถประโยชน์เครื่องพิมพ์

แนวทางสำหรับไดรเวอร์เครื่องพิมพ์ของ Mac OS

Epson Printer Utility

คุณสามารถรันคุณสมบัติการบำรุงรักษา เช่น การตรวจสอบหัวฉีดและการทำความสะอาดหัวพิมพ์ และโดยการเริ่ม **EPSON Status Monitor** คุณก็สามารถตรวจสอบสถานะเครื่องพิมพ์และข้อมูลข้อผิดพลาดได้

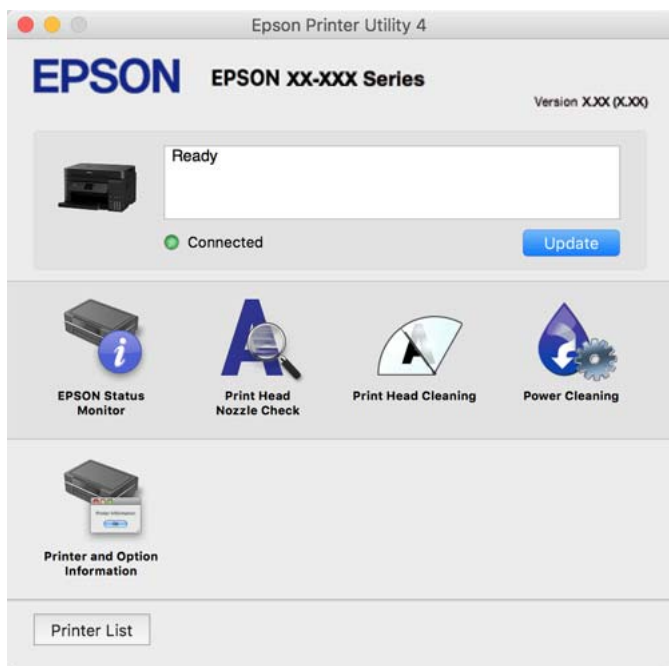

การเข้าถึงหน้าต่างการตั้งค่าการทำงานของไดรเวอร์เครื่องพิมพ์บน Mac OS

เลือก การกำหนดลักษณะของระบบ จากเมนู Apple > เครื่องพิมพ์และสแกนเนอร์ (หรือ พิมพ์และสแกน, พิมพ์และแฟกซ์) และหลังจากนั้น เลือกเครื่องพิมพ์ คลิกที่ ตัวเลือกและอุปกรณ์สิ้นเปลือง > ตัวเลือก (หรือ ไดรเวอร์)

แอปพลิเคชันเพื่อการพิมพ์ที่รวดเร็วและสนุกสนานจากคอมพิวเตอร์ (Epson Photo+)

(Epson Photo+) เป็นแอปพลิเคชันที่ทำให้คุณพิมพ์รูปถ่ายได้ง่ายด้วยเค้าโครงรูปร่างที่หลากหลาย นอกจากนี้คุณยังสามารถทำการปรับแก้รูปภาพและปรับตำแหน่งในขณะดูภาพตัวอย่างของเอกสารของคุณได้ คุณยังสามารถปรับความสดใสของรูปภาพโดยการเพิ่มข้อความและประทับตราตามที่คุณต้องการได้ เมื่อพิมพ์บนกระดาษรูปถ่าย Epson ของแท้ หมึกจะทำงานได้ประสิทธิภาพสูงสุดเพื่อให้ได้งานพิมพ์ที่สวยงามพร้อมการลงสีที่ยอดเยี่ยม

ดูที่วิธีใช้ของแอปพลิเคชันสำหรับรายละเอียด

หมายเหตุ:

- Windows Server ระบบปฏิบัติการไม่รองรับ
- ในการใช้แอปพลิเคชันนี้ จะต้องติดตั้งไดรเวอร์เครื่องพิมพ์สำหรับเครื่องพิมพ์นี้

การเริ่มต้นบน Windows

- Windows 10
 - คลิกปุ่มเริ่มต้น จากนั้นเลือก **Epson Software > Epson Photo+**

❑ Windows 8.1/Windows 8

ป้อนชื่อแอปพลิเคชันเข้าไปในช่องค้นหา และหลังจากนั้นเลือกไอคอนที่แสดงออกมา

❑ Windows 7/Windows Vista/Windows XP

คลิกที่ปุ่มเริ่มต้น และเลือก **โปรแกรมทั้งหมด** หรือ **โปรแกรม > Epson Software > Epson Photo+**

การเริ่มต้นบน Mac OS

เลือก **ไป > แอปพลิเคชัน > Epson Software > Epson Photo+**

ข้อมูลที่เกี่ยวข้อง

➔ “การติดตั้งแอปพลิเคชันแบบแยกต่างหาก” บนหน้าที่ 126

แอปพลิเคชันสำหรับการใช้งานเครื่องพิมพ์อย่างง่ายจากอุปกรณ์สมาร์ท (Epson Smart Panel)

Epson Smart Panel เป็นแอปพลิเคชันที่ช่วยให้คุณใช้งานได้อย่างง่ายดาย รวมถึงการพิมพ์ การตัดลอก หรือการสแกนจากอุปกรณ์สมาร์ท เช่น สมาร์ทโฟน หรือแท็บเล็ต คุณสามารถเชื่อมต่อเครื่องพิมพ์และอุปกรณ์สมาร์ตผ่านเครือข่ายไร้สาย ตรวจสอบระดับหมึกและสถานะเครื่องพิมพ์ รวมถึงตรวจสอบวิธีแก้ไขหากมีข้อผิดพลาดเกิดขึ้น นอกจากนี้ คุณยังสามารถตัดลอกได้อย่างง่ายดายโดยลงทะเบียนการตัดลอกรายการโปรด

ค้นหาและติดตั้ง Epson Smart Panel จาก App Store หรือ Google Play



แอปพลิเคชันสำหรับการพิมพ์อย่างง่ายจากแอปพลิเคชันระบบ Android (Epson Print Enabler)

Epson Print Enabler เป็นแอปพลิเคชันที่อนุญาตให้คุณพิมพ์เอกสาร อีเมล รูปถ่าย และหน้าเว็บในแบบไร้สายจากโทรศัพท์หรือแท็บเล็ต Android ของคุณได้ (Android v4.4 หรือใหม่กว่า) เพียงแต่ไม่กี่ครั้ง อุปกรณ์ Android ของคุณจะค้นพบเครื่องพิมพ์ Epson ที่เชื่อมต่อกับเครือข่ายไร้สายเดียวกัน

ค้นหาและติดตั้งแอป Epson Print Enabler จาก Google Play

ซอฟต์แวร์สำหรับการสแกน

แอปพลิเคชันสำหรับการสแกนจากคอมพิวเตอร์ (Epson ScanSmart)

แอปพลิเคชันนี้ให้คุณทำการสแกนเอกสารและรูปถ่าย จากนั้นบันทึกภาพที่สแกนได้อย่างง่ายดาย

ดูวิธีใช้ Epson ScanSmart สำหรับรายละเอียดของการใช้แอปพลิเคชัน

การเริ่มต้นบน Windows

❑ Windows 10

คลิกที่ปุ่มเริ่มต้น และหลังจากนั้นเลือก **Epson Software > Epson ScanSmart**

Windows 8.1/Windows 8

ป้อนชื่อแอปพลิเคชันเข้าไปในช่องค้นหา และหลังจากนั้นเลือกไอคอนที่แสดงออกมา

Windows 7

คลิกที่ปุ่มเริ่มต้น และหลังจากนั้นเลือก **โปรแกรมทั้งหมด > Epson Software > Epson ScanSmart**

การเริ่มต้นบน Mac OS

เลือก **ไป > แอปพลิเคชัน > Epson Software > Epson ScanSmart**

ซอฟต์แวร์สำหรับการรับส่งแฟกซ์

แอปพลิเคชันสำหรับการกำหนดค่าการทำงานของแฟกซ์และการส่งแฟกซ์ (FAX Utility)

FAX Utility เป็นแอปพลิเคชันที่ทำให้คุณสามารถกำหนดค่าการตั้งค่าสำหรับการส่งแฟกซ์จากเครื่องคอมพิวเตอร์ได้ คุณสามารถสร้างหรือแก้ไขรายชื่อผู้ติดต่อที่จะใช้เมื่อทำการส่งแฟกซ์ กำหนดให้ทำการบันทึกแฟกซ์ที่ได้รับในรูปแบบไฟล์ PDF บนคอมพิวเตอร์ได้ และอื่นๆ ดูที่วิธีใช้ของแอปพลิเคชันสำหรับรายละเอียด

หมายเหตุ:

Windows Server ระบบปฏิบัติการไม่รองรับ

ตรวจสอบให้แน่ใจว่าคุณได้ติดตั้งไดรเวอร์เครื่องพิมพ์ก่อนการติดตั้ง FAX Utility

ตรวจสอบว่า FAX Utility ถูกติดตั้งไว้แล้ว ดูหัวข้อ "การเริ่มบน Windows" หรือ "การเริ่มบน Mac OS" ด้านล่างเพื่อตรวจสอบว่าได้ติดตั้งแอปพลิเคชันไว้หรือไม่

การเริ่มต้นบน Windows

Windows 10

คลิกที่ปุ่มเริ่มต้น และหลังจากนั้นเลือก **Epson Software > FAX Utility**

Windows 8.1/Windows 8

ป้อนชื่อแอปพลิเคชันเข้าไปในช่องค้นหา และหลังจากนั้นเลือกไอคอนที่แสดงออกมา

Windows 7/Windows Vista/Windows XP

คลิกที่ปุ่มเริ่มต้น และเลือก **โปรแกรมทั้งหมด (หรือ โปรแกรม) > Epson Software > FAX Utility**

การเริ่มต้นบน Mac OS

เลือกที่ **การกำหนดลักษณะของระบบ** จากเมนู Apple > **เครื่องพิมพ์และสแกนเนอร์** (หรือ **พิมพ์และสแกน, พิมพ์และแฟกซ์**) และหลังจากนั้นเลือกเครื่องพิมพ์ (แฟกซ์) คลิกที่ **ตัวเลือกและอุปกรณ์สิ้นเปลือง > โปรแกรมอรรถประโยชน์ > เปิดโปรแกรมอรรถประโยชน์เครื่องพิมพ์**

ข้อมูลที่เกี่ยวข้อง

➔ "การส่งแฟกซ์จากเครื่องคอมพิวเตอร์" บนหน้าที่ 101

➔ "การรับแฟกซ์บนคอมพิวเตอร์" บนหน้าที่ 106

แอปพลิเคชันสำหรับการส่งแฟกซ์ (ไดรเวอร์ PC-FAX)

ไดรเวอร์ PC-FAX เป็นแอปพลิเคชันที่ทำให้คุณส่งเอกสารที่สร้างขึ้นบนแอปพลิเคชันแยกต่างหาก เป็นการส่งแฟกซ์โดยตรงจากคอมพิวเตอร์ ไดรเวอร์ PC-FAX ถูกติดตั้งเมื่อคุณได้ติดตั้งระบบบรรณประโยชน์ FAX Utility เข้าไป ดูวิธีใช้ของแอปพลิเคชันสำหรับรายละเอียด

หมายเหตุ:

- Windows Server ระบบปฏิบัติการไม่รองรับ
- ตรวจสอบว่าได้ติดตั้งไดรเวอร์ PC-FAX ไว้หรือไม่ ดู "การเข้าถึงจาก Windows" หรือ "การเข้าถึงจาก Mac OS" ด้านล่าง
- การทำงานจะต่างกันขึ้นอยู่กับแอปพลิเคชันที่คุณใช้ในการสร้างเอกสาร ดูวิธีใช้ของแอปพลิเคชันสำหรับรายละเอียด

การเข้าถึงจาก Windows

ในแอปพลิเคชัน เลือก พิมพ์ หรือ ตั้งค่าพิมพ์ จากเมนู ไฟล์ เลือกเครื่องพิมพ์ (แฟกซ์) และหลังจากนั้น คลิก การกำหนดลักษณะ หรือ คุณสมบัติ

การเข้าถึงจาก Mac OS

ในแอปพลิเคชัน เลือกที่ พิมพ์ จากเมนู ไฟล์ เลือกเครื่องพิมพ์ (แฟกซ์) ของคุณที่การตั้งค่า เครื่องพิมพ์ และหลังจากนั้น เลือก การตั้งค่าแฟกซ์ หรือ การตั้งค่าผู้รับ จากเมนูป๊อปอัพ

ข้อมูลที่เกี่ยวข้อง

➔ "การส่งแฟกซ์จากเครื่องคอมพิวเตอร์" บนหน้าที่ 101

ซอฟต์แวร์สำหรับการสร้างแพคเกจไฟล์

Application for Creating Driver Packages (EpsonNet SetupManager)

EpsonNet SetupManager เป็นซอฟต์แวร์สำหรับการสร้างแพคเกจสำหรับการติดตั้งเครื่องพิมพ์ที่ง่าย เช่น การติดตั้งไดรเวอร์เครื่องพิมพ์ การติดตั้ง EPSON Status Monitor และการสร้างพอร์ตเครื่องพิมพ์ ซอฟต์แวร์นี้ช่วยให้ผู้ดูแลระบบสร้างแพคเกจซอฟต์แวร์เฉพาะและแจกจ่ายไปยังกลุ่ม

สำหรับข้อมูลเพิ่มเติม โปรดเยี่ยมชมเว็บไซต์ Epson สำหรับภูมิภาคของคุณ

<http://www.epson.com>

ซอฟต์แวร์สำหรับการทำการตั้งค่า

แอปพลิเคชันสำหรับการกำหนดค่าการทำงานของเครื่องพิมพ์ (Web Config)

Web Config เป็นแอปพลิเคชันที่รันในเว็บเบราว์เซอร์ เช่น Microsoft Edge และ Safari บนคอมพิวเตอร์หรืออุปกรณ์สมาร์ต คุณสามารถยืนยันสถานะเครื่องพิมพ์หรือเปลี่ยนแปลงบริการเครือข่ายและการตั้งค่าเครื่องพิมพ์ได้ ในการใช้ Web Config ให้เชื่อมต่อเครื่องพิมพ์และคอมพิวเตอร์หรืออุปกรณ์สมาร์ตเข้าไปยังเครือข่ายเดียวกัน

เบราว์เซอร์ต่อไปนี้สามารถรองรับได้ ใช้เวอร์ชันล่าสุด

Microsoft Edge, Internet Explorer, Firefox, Chrome, Safari

หมายเหตุ:

คุณอาจได้รับแจ้งให้ป้อนรหัสผ่านผู้ดูแลระบบในขณะที่ทำงานด้วย Web Config ดูข้อมูลที่เกี่ยวข้องด้านล่างสำหรับรายละเอียดเพิ่มเติม

ข้อมูลที่เกี่ยวข้อง

➔ “ค่าเริ่มต้นของรหัสผ่านผู้ดูแลระบบ” บนหน้าที่ 16

การเรียกใช้ Web Config บนเว็บเบราว์เซอร์

1. ตรวจสอบที่อยู่ IP ของเครื่องพิมพ์

เลือกที่ไอคอนเครือข่ายบนหน้าจอหลักของเครื่องพิมพ์ จากนั้นเลือกที่วิธีการเชื่อมต่อที่เปิดใช้งานเพื่อยืนยันที่อยู่ IP ของเครื่องพิมพ์

หมายเหตุ:

นอกจากนี้คุณยังสามารถตรวจสอบที่อยู่ IP โดยการพิมพ์รายงานการเชื่อมต่อเครือข่ายออกมา

2. เริ่มต้นใช้งานเว็บเบราว์เซอร์จากเครื่องคอมพิวเตอร์หรืออุปกรณ์แบบสมาร์ต และหลังจากนั้นป้อนที่อยู่ IP ของเครื่องพิมพ์เข้าไป

รูปแบบ:

IPv4: http://ที่อยู่ IP ของเครื่องพิมพ์/

IPv6: http://[ที่อยู่ IP ของเครื่องพิมพ์]/

ตัวอย่าง:

IPv4: http://192.168.100.201/

IPv6: http://[2001:db8::1000:1]/

หมายเหตุ:

โดยการใช้อุปกรณ์สมาร์ต คุณยังสามารถเรียกใช้ Web Config จากหน้าจอข้อมูลผลิตภัณฑ์ของ Epson Smart Panel

เนื่องจากเครื่องพิมพ์ใช้ใบรับรองที่ลงนามในตัวเมื่อเชื่อมต่อกับ HTTPS จะมีการแจ้งเตือนปรากฏขึ้นบนเบราว์เซอร์เมื่อคุณเรียกใช้ Web Config ข้อความเตือนไม่ได้บังคับซึ่งปัญหาและสามารถละเว้นได้อย่างปลอดภัย

ข้อมูลที่เกี่ยวข้อง

➔ “การพิมพ์รายงานการเชื่อมต่อเครือข่าย” บนหน้าที่ 238

การเรียกใช้ Web Config บน Windows

เมื่อเชื่อมต่อคอมพิวเตอร์เข้ากับเครื่องพิมพ์โดยใช้ WSD ให้ปฏิบัติตามขั้นตอนด้านล่างเพื่อรัน Web Config

1. เปิดรายการเครื่องพิมพ์บนคอมพิวเตอร์

Windows 10

คลิกปุ่มเริ่มต้น และเลือก ระบบ Windows > แผงควบคุม > อุปกรณ์และเครื่องพิมพ์ ใน สาร์ทแวร์และเสียง

Windows 8.1/Windows 8

เลือก เดสก์ท็อป > การตั้งค่า > แผงควบคุม > อุปกรณ์และเครื่องพิมพ์ ใน สาร์ทแวร์และเสียง (หรือ สาร์ทแวร์)

Windows 7

เลือกปุ่มเริ่มต้น และเลือก แผงควบคุม > อุปกรณ์และเครื่องพิมพ์ ใน สาร์ทแวร์และเสียง

Windows Vista

คลิกที่ปุ่มเริ่มต้น และเลือกที่ แผงควบคุม > เครื่องพิมพ์ ใน ฮาร์ดแวร์และเสียง

2. คลิกขวาบนเครื่องพิมพ์ของคุณและเลือก **คุณสมบัติ**

3. เลือกแถบ **บริการทางเว็บ** และคลิกเลือกที่อยู่ URL

เนื่องจากเครื่องพิมพ์ใช้ใบรับรองที่ลงนามในตัวเมื่อเชื่อมต่อกับ HTTPS จะมีการแจ้งเตือนปรากฏขึ้นบนเบราว์เซอร์เมื่อคุณเรียกใช้ Web Config ข้อความเตือนไม่ได้บ่งชี้ปัญหาและสามารถละเว้นได้อย่างปลอดภัย

การเรียกใช้ Web Config บน Mac OS

1. เลือก **การกำหนดลักษณะของระบบ** จากเมนู Apple > **เครื่องพิมพ์และสแกนเนอร์** (หรือ **พิมพ์และสแกน, พิมพ์และแฟกซ์**) และหลังจากนั้น เลือกเครื่องพิมพ์

2. คลิกที่ **ตัวเลือกและอุปกรณ์สิ้นเปลือง** > **แสดงเว็บเพจเครื่องพิมพ์**

เนื่องจากเครื่องพิมพ์ใช้ใบรับรองที่ลงนามในตัวเมื่อเชื่อมต่อกับ HTTPS จะมีการแจ้งเตือนปรากฏขึ้นบนเบราว์เซอร์เมื่อคุณเรียกใช้ Web Config ข้อความเตือนไม่ได้บ่งชี้ปัญหาและสามารถละเว้นได้อย่างปลอดภัย

แอปพลิเคชันสำหรับการกำหนดค่าอุปกรณ์บนเครือข่าย (EpsonNet Config)

EpsonNet Config เป็นแอปพลิเคชันที่ทำให้คุณตั้งค่าที่อยู่ของอินเตอร์เฟซเครือข่ายและโปรโตคอลได้ ดูที่แนวทางการใช้งานสำหรับ EpsonNet Config หรือส่วนวิธีใช้ของแอปพลิเคชันสำหรับรายละเอียดเพิ่มเติม

การเริ่มต้นบน Windows

Windows 10/Windows Server 2019/Windows Server 2016

คลิกที่ปุ่มเริ่มต้น และหลังจากนั้นเลือก **EpsonNet > EpsonNet Config**

Windows 8.1/Windows 8/Windows Server 2012 R2/Windows Server 2012

ป้อนชื่อแอปพลิเคชันเข้าไปในช่องค้นหา และหลังจากนั้นเลือกไอคอนที่แสดงออกมา

Windows 7/Windows Vista/Windows XP/Windows Server 2008 R2/Windows Server 2008/Windows Server 2003 R2/Windows Server 2003

คลิกที่ปุ่มเริ่มต้น และเลือก **โปรแกรมทั้งหมด** หรือ **โปรแกรม > EpsonNet > EpsonNet Config SE > EpsonNet Config**

การเริ่มต้นบน Mac OS

ไป > แอปพลิเคชัน > **Epson Software > EpsonNet > EpsonNet Config SE > EpsonNet Config**

ข้อมูลที่เกี่ยวข้อง

➔ ["การติดตั้งแอปพลิเคชันแบบแยกต่างหาก" บนหน้าที่ 126](#)

ซอฟต์แวร์สำหรับการอัปเดต

แอปพลิเคชันสำหรับการอัปเดตซอฟต์แวร์และเฟิร์มแวร์ (Epson Software Updater)

Epson Software Updater เป็นแอปพลิเคชันที่ติดตั้งซอฟต์แวร์ใหม่ และอัปเดตเฟิร์มแวร์ผ่านอินเทอร์เน็ต หากคุณต้องการตรวจสอบข้อมูลอัปเดตเป็นประจำ คุณสามารถตั้งค่าช่วงเวลาสำหรับการตรวจสอบอัปเดตในการตั้งค่าอัปเดตอัตโนมัติของ Epson Software Updater

หมายเหตุ:

Windows Server ระบบปฏิบัติการไม่รองรับ

การเริ่มต้นบน Windows

Windows 10

คลิกที่ปุ่มเริ่มต้น และหลังจากนั้นเลือก **EPSON Software > Epson Software Updater**

Windows 8.1/Windows 8

ป้อนชื่อแอปพลิเคชันเข้าไปในช่องค้นหา และหลังจากนั้นเลือกไอคอนที่แสดงออกมา

Windows 7/Windows Vista/Windows XP

คลิกที่ปุ่มเริ่มต้น และหลังจากนั้นเลือก **โปรแกรมทั้งหมด** หรือ **โปรแกรม > EPSON Software > Epson Software Updater**

หมายเหตุ:

คุณสามารถทำการเริ่มต้น Epson Software Updater โดยการคลิกที่ไอคอนเครื่องพิมพ์บนแถบงานบนหน้าเดสก์ทอป และหลังจากนั้นเลือก **อัปเดตซอฟต์แวร์**

การเริ่มต้นบน Mac OS

เลือก **ไป > แอปพลิเคชัน > Epson Software > Epson Software Updater**

ข้อมูลที่เกี่ยวข้อง

➔ ["การติดตั้งแอปพลิเคชันแบบแยกต่างหาก" บนหน้าที่ 126](#)

รายการเมนูการตั้งค่า

เลือก **การตั้งค่า** บนหน้าจอหลักของเครื่องพิมพ์เพื่อทำการตั้งค่าต่าง ๆ

การตั้งค่าทั่วไป

เลือกเมนูบนแผงควบคุมตามที่ได้อธิบายข้างล่าง

การตั้งค่า > การตั้งค่าทั่วไป

การตั้งค่าพื้นฐาน

เลือกเมนูบนแผงควบคุมตามที่ได้อธิบายข้างต้น

การตั้งค่า > การตั้งค่าทั่วไป > การตั้งค่าพื้นฐาน

ความสว่าง LCD:

ปรับความสว่างของหน้าจอ LCD

เสียง:

ปรับระดับเสียง

ปิดเสียง

เลือก **เปิด** เพื่อปิดเสียง เช่น เสียงที่ออกมาโดย ปุ่มกด

โหมดปกติ

เลือกระดับเสียง เช่น ปุ่มกด

โหมดเงียบ

เลือกระดับเสียง เช่น ปุ่มกด ใน โหมดเงียบ

ตัวตั้งเวลาสลีป:

ปรับช่วงระยะเวลาที่จะเข้าสู่โหมดสลีป (โหมดประหยัดพลังงาน) เมื่อเครื่องพิมพ์ไม่ถูกใช้งานใด ๆ หน้าจอ LCD จะเปลี่ยนเป็นสีดำเมื่อเวลาที่ตั้งไว้ผ่านไป

นาฬิกาตั้งเวลาเครื่องปิด:

ผลิตภัณฑ์ของคุณอาจมีคุณสมบัตินี้ หรือคุณสมบัติ **ตั้งค่าปิดเครื่อง** ขึ้นอยู่กับสถานที่ซื้อผลิตภัณฑ์ เลือกการตั้งค่านี้เพื่อปิดเครื่องพิมพ์โดยอัตโนมัติ เมื่อไม่ได้ใช้งานเป็นระยะเวลาที่กำหนดไว้ คุณสามารถปรับเวลาก่อนการจัดการด้านพลังงานจะเริ่มมีผล การเพิ่มใดๆ จะมีผลต่อประสิทธิภาพพลังงานของผลิตภัณฑ์ โปรดพิจารณาสภาพแวดล้อมก่อนการปรับเปลี่ยนใดๆ

ตั้งค่าปิดเครื่อง:

ผลิตภัณฑ์ของคุณอาจมีคุณสมบัตินี้ หรือคุณสมบัติ **นาฬิกาตั้งเวลาเครื่องปิด** ขึ้นอยู่กับสถานที่ซื้อผลิตภัณฑ์

ปิดเครื่องถ้าไม่ได้ใช้งาน

เลือกการตั้งค่านี้เพื่อปิดเครื่องพิมพ์โดยอัตโนมัติ หากไม่ได้ใช้งานเป็นระยะเวลาที่กำหนดไว้ การเพิ่มใดๆ จะมีผลต่อประสิทธิภาพพลังงานของผลิตภัณฑ์ โปรดพิจารณาสภาพแวดล้อมก่อนการปรับเปลี่ยนใดๆ

ปิดเครื่องถ้าไม่เชื่อมต่อ

เลือกการตั้งค่านี้เพื่อปิดเครื่องพิมพ์หลังจากเวลาที่กำหนดไว้เมื่อพอร์ตทั้งหมด รวมทั้งพอร์ต LINE ถูกตัดการเชื่อมต่อ คุณสมบัตินี้อาจไม่พร้อมใช้งานโดยขึ้นอยู่กับภูมิภาคของคุณ ดูที่เว็บไซต์ต่อไปนี้สำหรับระยะเวลาที่กำหนดไว้

<https://www.epson.eu/energy-consumption>

การตั้งค่าวันที่/เวลา:

วันที่/เวลา

ป้อนข้อมูลและเวลาปัจจุบัน

เวลาออมแสง

เลือกการตั้งค่าเวลาฤดูร้อนที่ใช้กับพื้นที่ของคุณ

ความต่างของเวลา

ป้อนความแตกต่างของเวลาระหว่างเวลาที่ท้องถิ่นของคุณและเวลาสากล UTC (Coordinated Universal Time)

ประเทศ/ภูมิภาค:

เลือกประเทศหรือภูมิภาคที่คุณใช้งานเครื่องพิมพ์ หากคุณเปลี่ยนแปลงประเทศหรือภูมิภาค การตั้งค่าแพคเกจของคุณจะกลับไปยังค่าเริ่มต้น และคุณจะต้องเลือกค่าดังกล่าวอีกครั้ง

ภาษา/Language:

เลือกภาษาที่ใช้บนหน้าจอ LCD

วอลเปเปอร์:

เปลี่ยนแปลงสีพื้นหลังของหน้าจอหลัก

การทำงานหมดเวลา:

เลือก **เปิด** เพื่อกลับไปยังหน้าจอแรกเริ่มเมื่อไม่มีการทำงานใด ๆ เป็นระยะเวลาที่กำหนดไว้

แป้นพิมพ์:

เปลี่ยนแปลงเค้าโครงของแป้นพิมพ์บนหน้าจอ LCD

ข้อมูลที่เกี่ยวข้อง

- ➔ "การประหยัดพลังงาน" บนหน้าที่ 125
- ➔ "การป้องกันตัวอักษร" บนหน้าที่ 27

การตั้งค่าเครื่องพิมพ์

เลือกเมนูบนแผงควบคุมตามที่ได้อธิบายข้างต้น

การตั้งค่า > การตั้งค่าทั่วไป > การตั้งค่าเครื่องพิมพ์

การตั้งค่าแหล่งที่มาของกระดาษ:

การตั้งค่ากระดาษ:

เลือกขนาดกระดาษและประเภทกระดาษที่คุณใส่เข้าไปในแหล่งจ่ายกระดาษ คุณสามารถทำ **การตั้งค่ากระดาษที่ซับซ้อน** ในขนาดกระดาษและประเภทกระดาษ

การสลับ A4/Letter อัตโนมัติ:

เลือก **เปิด** เพื่อป้อนกระดาษจากแหล่งจ่ายกระดาษที่กำหนดค่าเป็นขนาด A4 เมื่อไม่มีแหล่งจ่ายกระดาษที่กำหนดเป็น Letter หรือป้อนกระดาษจากแหล่งจ่ายกระดาษที่ตั้งค่าเป็น Letter เมื่อไม่มีแหล่งจ่ายกระดาษที่ตั้งค่าเป็น A4

ข้อความแจ้งเตือนข้อผิดพลาด:

เลือก **เปิด** เพื่อแสดงผลข้อความแจ้งเตือนข้อผิดพลาดเมื่อขนาดหรือประเภทกระดาษที่เลือกไม่ตรงกับกระดาษที่ใส่เข้าไป

การแสดงผลการติดตั้ง กระดาษอัตโนมัติ:

เลือก **เปิด** เพื่อแสดงผลหน้าจอ **การตั้งค่ากระดาษ** เมื่อใส่กระดาษไปในถาดป้อนกระดาษ หากคุณเปิดใช้งานคุณสมบัตินี้ คุณไม่สามารถพิมพ์จาก iPhone, iPad หรือ iPod touch โดยใช้ AirPrint

การตั้งค่าพิมพ์สากล:

การตั้งค่าการพิมพ์เหล่านี้ถูกประยุกต์ใช้เมื่อคุณทำการพิมพ์โดยใช้อุปกรณ์ภายนอกโดยไม่ได้อิงใช้ไดรฟ์เวอร์เครื่องพิมพ์ การตั้งค่าจะชดเชยถูกนำไปใช้เมื่อคุณทำการพิมพ์โดยใช้ไดรฟ์เวอร์เครื่องพิมพ์

ออฟเซตด้านบน:

ปรับขอบด้านบนของกระดาษ

ออฟเซตด้านซ้าย:

ปรับขอบด้านซ้ายของกระดาษ

ออฟเซตด้านบน ในด้านหลัง:

ปรับระยะขอบบนสำหรับด้านหลังของหน้า เมื่อทำการพิมพ์ 2 ด้าน

ออฟเซตด้านซ้าย ในด้านหลัง:

ปรับระยะขอบด้านซ้ายสำหรับด้านหลังของหน้า เมื่อทำการพิมพ์ 2 ด้าน

ตรวจสอบความกว้างของกระดาษ:

เลือก **เปิด** เพื่อตรวจสอบความกว้างกระดาษก่อนการพิมพ์ การทำเช่นนี้เพื่อป้องกันการพิมพ์เกินขอบของกระดาษ เมื่อการตั้งค่าขนาดกระดาษไม่ถูกต้อง แต่ความเร็วการพิมพ์อาจลดลง

ข้ามหน้าที่ว่างเปล่า:

ข้ามหน้าเปล่าในข้อมูลการพิมพ์โดยอัตโนมัติ

ตัวแก้ไขข้อผิดพลาด พลาดอัตโนมัติ:

เลือกการกระทำเพื่อดำเนินการเมื่อเกิดข้อผิดพลาดในการพิมพ์ 2 หน้า หรือข้อผิดพลาดของหน่วยความจำเต็ม

เปิด

แสดงผลค่าเตือนและพิมพ์ในโหมดด้านเดียวเมื่อมีข้อผิดพลาดในการพิมพ์ 2 หน้าเกิดขึ้น หรือพิมพ์เฉพาะสิ่งที่เครื่องพิมพ์สามารถทำงานได้เมื่อหน่วยความจำเต็มเกิดขึ้น

ปิด

แสดงข้อความแจ้งข้อผิดพลาด และยกเลิกการพิมพ์

โหมดเงียบ:

เลือก **เปิด** เพื่อลดเสียงในระหว่างการพิมพ์ อย่างไรก็ตามความเร็วการพิมพ์จะช้าลงด้วย ทั้งนี้ขึ้นอยู่กับ การตั้งค่าประเภทกระดาษและคุณภาพการพิมพ์ที่คุณเลือก อาจไม่มีความแตกต่างในระดับเสียงที่เกิดขึ้น

เวลาในการแห้งของหมึก:

เลือกระยะเวลาอบแห้งหมึกที่คุณต้องการใช้เมื่อทำการพิมพ์แบบสองหน้า เครื่องพิมพ์จะพิมพ์อีกหน้าหลังจากที่พิมพ์หน้าหนึ่งแล้ว หากผลงานพิมพ์มีรอยเปื้อน ให้เพิ่มการตั้งค่าเวลา

การเชื่อมต่อ PC ผ่าน USB:

เลือก **เปิดใช้งาน** เพื่ออนุญาตให้คอมพิวเตอร์เข้าถึงเครื่องพิมพ์เมื่อเชื่อมต่ออยู่กับ USB เมื่อเลือกไว้ที่ **ปิดใช้งาน** การพิมพ์และการสแกนที่ไม่ส่งข้อมูลผ่านการเชื่อมต่อเครือข่ายจะถูกจำกัดไว้

ข้อมูลที่เกี่ยวข้อง

➔ "การไหลกระดาษ" บนหน้าที่ 32

การตั้งค่าเครือข่าย

เลือกเมนูบนแผงควบคุมตามที่ได้อธิบายข้างล่าง

การตั้งค่า > การตั้งค่าทั่วไป > การตั้งค่าเครือข่าย

ตั้งค่า Wi-Fi:

ตั้งค่าหรือเปลี่ยนแปลงการตั้งค่าเครือข่ายแบบไร้สาย เลือกวิธีการเชื่อมต่อจากรายการต่อไปนี้ จากนั้นทำตามคำแนะนำบนแผงควบคุม

Wi-Fi (ที่แนะนำ):

- ตัวช่วยสร้างการตั้งค่า Wi-Fi
- ตั้งค่าปุ่มกด (WPS)
- อื่นๆ

- ตั้งค่ารหัส PIN (WPS)
- เชื่อมต่อ Wi-Fi อัตโนมัติ
- ปิดใช้งาน Wi-Fi

คุณอาจจะสามารถแก้ปัญหาเครือข่ายโดยการปิดการทำงานการตั้งค่า Wi-Fi หรือทำการ

ตั้งค่า Wi-Fi อีกครั้ง เลือก  > **Wi-Fi (ที่แนะนำ)** > เปลี่ยนการตั้งค่า > อื่นๆ > **ปิดใช้งาน Wi-Fi** > เริ่มการตั้งค่า

Wi-Fi Direct:

- iOS
- อุปกรณ์ OS อื่น ๆ
- Menu
 - เปลี่ยนชื่อเครือข่าย
 - เปลี่ยนรหัสผ่าน
 - ปิดใช้งาน Wi-Fi Direct
 - คืนค่าการตั้งค่าเริ่มต้น

การตั้งค่า LAN แบบใช้สาย:

ตั้งค่าหรือเปลี่ยนแปลงการตั้งค่าเครือข่ายที่ใช้สาย LAN และเราเตอร์ เมื่อใช้งานการตั้งค่านี้ การเชื่อมต่อ Wi-Fi จะถูกปิดใช้งาน

สถานะเครือข่าย:

แสดงหรือพิมพ์การตั้งค่าเครือข่ายปัจจุบัน

- สถานะ LAN/Wi-Fi แบบผ่านสาย
- สถานะ Wi-Fi Direct
- แผ่นสถานะการพิมพ์

การตรวจสอบการเชื่อมต่อ:

ตรวจสอบการเชื่อมต่อเครือข่ายปัจจุบันและพิมพ์รายงานออกมา ถ้ามีปัญหาใดๆ กับการเชื่อมต่อ ให้ดูที่รายงานการตรวจสอบเพื่อทำการแก้ปัญหา

ขั้นสูง:

ทำการตั้งค่าแบบละเอียดต่อไปนี้

- ชื่ออุปกรณ์
- TCP/IP
- พร็อกซีเซิร์ฟเวอร์
- IPv6 แอดเดรส
- Link Speed & Duplex

ข้อมูลที่เกี่ยวข้อง

- ➔ “การตั้งค่า Wi-Fi จากแผงควบคุม” บนหน้าที่ 229
- ➔ “การเชื่อมต่ออุปกรณ์สมาร์ตและเครื่องพิมพ์โดยตรง (Wi-Fi Direct)” บนหน้าที่ 233
- ➔ “การตรวจสอบสถานะของการเชื่อมต่อเครือข่าย” บนหน้าที่ 237

การตั้งค่าบริการเว็บ

เลือกเมนูบนแผงควบคุมตามที่ได้อธิบายข้างล่าง

การตั้งค่า > การตั้งค่าทั่วไป > การตั้งค่าบริการเว็บ

บริการของ Epson Connect:

แสดงว่าเครื่องพิมพ์ลงทะเบียนและเชื่อมต่อกับ Epson Connect หรือไม่
คุณสามารถลงทะเบียนบริการโดยเลือกที่ **ลงทะเบียน** และทำตามคำแนะนำ
เมื่อคุณลงทะเบียนแล้ว คุณสามารถเปลี่ยนแปลงการตั้งค่าต่อไปนี้

- ระบุรับ/ทำต่อ
- ไม่ได้ลงทะเบียน

สำหรับรายละเอียด ดูที่เว็บไซต์ต่อไปนี้

<https://www.epsonconnect.com/>

<http://www.epsonconnect.eu> (ยุโรปเท่านั้น)

ข้อมูลที่เกี่ยวข้อง

- ➔ “การพิมพ์โดยใช้บริการระบบคลาวด์” บนหน้าที่ 65

การตั้งค่าแฟกซ์

เลือกเมนูบนแผงควบคุมตามที่ได้อธิบายข้างล่าง

การตั้งค่า > การตั้งค่าทั่วไป > การตั้งค่าแฟกซ์

ข้อมูลที่เกี่ยวข้อง

- ➔ “ตรวจสอบการเชื่อมต่อแฟกซ์” บนหน้าที่ 265
- ➔ “ตัวช่วยสร้างการตั้งค่าแฟกซ์” บนหน้าที่ 265
- ➔ “การตั้งค่าพื้นฐาน” บนหน้าที่ 265

- ➔ “การตั้งค่าการส่ง” บนหน้าที่ 267
- ➔ “การตั้งค่าการรับ” บนหน้าที่ 267
- ➔ “การตั้งค่ารายงาน” บนหน้าที่ 269
- ➔ “การตั้งค่าความปลอดภัย” บนหน้าที่ 270

ตรวจสอบการเชื่อมต่อแฟกซ์

คุณสามารถค้นหาเมนูบนแผงควบคุมของเครื่องพิมพ์ด้านล่าง:

การตั้งค่า > การตั้งค่าทั่วไป > การตั้งค่าแฟกซ์ > ตรวจสอบการเชื่อมต่อแฟกซ์

การเลือก **ตรวจสอบการเชื่อมต่อแฟกซ์** ให้ตรวจสอบว่าเครื่องพิมพ์เชื่อมต่ออยู่กับสายโทรศัพท์และพร้อมสำหรับการส่งข้อมูลแฟกซ์หรือไม่ คุณสามารถพิมพ์ผลการตรวจสอบบนกระดาษธรรมดาขนาด A4

ตัวช่วยสร้างการตั้งค่าแฟกซ์

คุณสามารถค้นหาเมนูบนแผงควบคุมของเครื่องพิมพ์ด้านล่าง:

การตั้งค่า > การตั้งค่าทั่วไป > การตั้งค่าแฟกซ์ > ตัวช่วยสร้างการตั้งค่าแฟกซ์

หมายเหตุ:

คุณไม่สามารถแสดงผลเมนูนี้บนหน้าจอ Web Config

การเลือก **ตัวช่วยสร้างการตั้งค่าแฟกซ์** จะทำการตั้งค่าแฟกซ์พื้นฐาน ปฏิบัติตามคำแนะนำบนหน้าจอ

ข้อมูลที่เกี่ยวข้อง

- ➔ “การตั้งค่าพื้นฐาน” บนหน้าที่ 265
- ➔ “การทำให้เครื่องพิมพ์พร้อมสำหรับการส่งและรับแฟกซ์” บนหน้าที่ 295

การตั้งค่าพื้นฐาน

คุณสามารถค้นหาเมนูบนแผงควบคุมของเครื่องพิมพ์ด้านล่าง:

การตั้งค่า > การตั้งค่าทั่วไป > การตั้งค่าแฟกซ์ > การตั้งค่าพื้นฐาน

ความเร็วในการแฟกซ์:

เลือกความเร็วการส่งผ่านแฟกซ์ เราขอแนะนำให้เลือกที่ **ช้า(9,600bps)** เมื่อข้อผิดพลาดการสื่อสารเกิดขึ้นถี่ เมื่อทำการส่ง/รับแฟกซ์ไปยัง/จากต่างประเทศ หรือเมื่อคุณกำลังใช้บริการโทรศัพท์แบบผ่าน IP (VoIP)

ECM:

ปรับแก้ไขข้อผิดพลาดโดยอัตโนมัติในการส่งผ่านแฟกซ์ (โหมดปรับแก้ไขข้อผิดพลาด) โดยส่วนใหญ่มีสาเหตุจากสัญญาณรบกวนสายโทรศัพท์ ถ้าคุณสมบัตินี้ถูกปิดการทำงานแล้ว คุณไม่สามารถส่งหรือรับเอกสารเป็นสีได้

การตรวจหาเสียงโทรออก:

ตรวจจับเสียงการโทรศัพท์ก่อนเริ่มทำการโทร ถ้าเครื่องพิมพ์ถูกเชื่อมต่อกับสายโทรศัพท์แบบ PBX (ตู้สาขาโทรศัพท์ส่วนตัว) หรือสายโทรศัพท์แบบดิจิตอลแล้ว เครื่องพิมพ์อาจจะไม่สามารถทำการโทรศัพท์ได้ ในสถานการณ์นี้ ให้เปลี่ยนแปลงการตั้งค่า **ประเภทสาย** ไปเป็น **PBX** ถ้ายังไม่เป็นผล ให้

ปิดการทำงานของคุณสมบัตินี้ อย่างไรก็ตาม การปิดการทำงานของคุณสมบัตินี้อาจจะทำให้ลดจำนวนตัวเลขหลักแรก และส่งแฟกซ์ไปยังหมายเลขผิดได้

โหมดโทรออก:

เลือกประเภทของระบบโทรศัพท์ที่คุณได้ทำการเชื่อมต่อกับเครื่องพิมพ์ เมื่อตั้งค่าที่ แบบหมุน คุณสามารถสลับไปมาชั่วคราวไปยังโหมดการเรียกโทรศัพท์จากสัญญาณพัลส์เพื่อให้สัญญาณเสียงโดยการกด * ("T" ถูกป้อนเข้าไป) ในขณะที่ทำการป้อนหมายเลขบนหน้าจอด้านบนของแฟกซ์ คุณสมบัตินี้ อาจไม่แสดงขึ้นมาโดยขึ้นอยู่กับภูมิภาคหรือประเทศของคุณ

ประเภทสาย:

เลือกประเภทของสายโทรศัพท์ที่คุณได้ทำการเชื่อมต่อกับเครื่องพิมพ์

เมื่อใช้เครื่องพิมพ์ในสภาพแวดล้อมที่ใช้ส่วนขยายและต้องมีรหัสการเข้าถึงจากภายนอก เช่น 0 และ 9 ในการรับสายนอก ให้เลือก **PBX** สำหรับสภาพแวดล้อมที่ใช้โมเด็ม DSL หรืออะแดปเตอร์เทอร์มินัล ขอแนะนำให้ตั้งค่าเป็น **PBX** ด้วย

รหัสการเข้าถึง

เลือก **ใช่** แล้วลงทะเบียนรหัสการเข้าถึงจากภายนอก เช่น 0 หรือ 9 จากนั้น เมื่อทำการส่งแฟกซ์ไปยังหมายเลขแฟกซ์ภายนอก ให้ป้อน # (รหัสต่อ) แทนรหัสผ่านเข้าที่มีจริง # (รหัสต่อ) ยังต้องใช้ใน **รายชื่อ** เป็นรหัสการเข้าถึงจากภายนอกด้วย ถัรหัสการเข้าถึงจากภายนอก เช่น 0 หรือ 9 ถูกตั้งไว้ในรายชื่อติดต่อ คุณจะไม่สามารถส่งแฟกซ์ไปยังผู้ติดต่อ ในกรณีนี้ ให้ตั้งค่า **รหัสการเข้าถึง** ไปที่ **ห้ามใช้** มิฉะนั้นคุณจะต้องเปลี่ยนรหัสใน **รายชื่อ** เป็น #

หัวกระดาษ:

ป้อนชื่อผู้ส่งของคุณและหมายเลขแฟกซ์ ข้อมูลเหล่านี้จะปรากฏเป็นหัวเรื่องบนแฟกซ์ที่ส่งออกไป

- หมายเลขโทรศัพท์ของคุณ: คุณสามารถป้อนได้สูงสุด 20 ตัวอักขระโดยใช้ตัวเลข 0-9 + หรือเคาะเว้นว่าง
- ส่วนหัวแฟกซ์: คุณสามารถลงทะเบียนได้สูงสุดถึง 21 ชื่อผู้ส่งตามที่จำเป็น คุณสามารถป้อนได้สูงสุดถึง 40 ตัวอักขระสำหรับชื่อผู้ส่งแต่ละชื่อ

โหมดการรับ:

เลือกโหมดการรับ ดูรายละเอียดที่ข้อมูลที่เกี่ยวข้องด้านล่าง

DRD:

ถ้าคุณได้สมัครสมาชิกสำหรับบริการเสียงเรียกเข้าเฉพาะตัวจากบริษัทให้บริการโทรศัพท์ของคุณ ให้เลือกรูปแบบเสียงเรียกเข้าเพื่อใช้กับแฟกซ์ขาเข้า บริการเสียงเรียกเข้าเฉพาะตัวที่นำเสนอโดยบริษัทผู้ให้บริการโทรศัพท์หลายแห่ง (ชื่อบริการแตกต่างกันไปแล้วแต่บริษัท) ทำให้คุณมีหมายเลขโทรศัพท์หลายหมายเลขต่อหนึ่งสาย แต่ละหมายเลขถูกกำหนดให้มีรูปแบบเสียงเรียกเข้าที่ต่างกัน คุณสามารถใช้หนึ่งหมายเลขของการโทรเข้าแบบมีเสียงและหมายเลขอื่นๆ สำหรับการโทรเข้าสำหรับแฟกซ์ได้ ตัวเลือกนี้อาจจะ **เปิด** หรือ **ปิด** ทั้งนี้ขึ้นอยู่กับภูมิภาค

สัญญาณเรียก เข้าเพื่อรับสาย:

เลือกจำนวนครั้งของสัญญาณที่จะต้องเกิดขึ้นก่อนที่เครื่องพิมพ์จะได้รับแฟกซ์โดยอัตโนมัติ

การรับระยะไกล:

การรับระยะไกล

เมื่อคุณตอบรับการโทรของแฟกซ์ที่เข้ามาบนโทรศัพท์ที่เชื่อมต่อเข้ากับเครื่องพิมพ์แล้ว คุณสามารถเริ่มการรับแฟกซ์ได้โดยการเข้าไปยังรหัสการใช้โทรศัพท์

รหัสเริ่ม

ตั้งรหัสการเริ่มของ การรับระยะไกล ป้อน 2 ตัวอักขระโดยใช้ 0–9, *, #

การปฏิเสธแฟกซ์:

การปฏิเสธแฟกซ์

เลือกตัวเลือกเพื่อปฏิเสธการรับแฟกซ์ขยะ

- รายการหมายเลข ที่ปฏิเสธ: ถ้าหมายเลขโทรศัพท์ของบุคคลอื่นอยู่ในรายการหมายเลขที่ปฏิเสธ ให้ตั้งค่าว่าจะปฏิเสธแฟกซ์ขาเข้าหรือไม่
- หัวกระดาษแฟกซ์ว่างเปล่า ถูกบล็อก: ถ้าหมายเลขโทรศัพท์ของบุคคลอื่นอยู่ในรายการบล็อก ให้ตั้งค่าว่าจะปฏิเสธการรับแฟกซ์หรือไม่
- รายชื่อผู้ติดต่อที่ไม่ได้ลงทะเบียน: ถ้าหมายเลขโทรศัพท์ของบุคคลอื่นไม่อยู่ในรายชื่อติดต่อ ให้ตั้งค่าว่าจะปฏิเสธการรับแฟกซ์หรือไม่

แก้ไขรายการหมายเลขที่ปฏิเสธ

คุณสามารถลงทะเบียนสูงสุด 30 รายการหมายเลขแฟกซ์ที่จะปฏิเสธแฟกซ์และการโทร ป้อนได้สูงสุด 20 ตัวอักขระโดยใช้ตัวเลข 0–9, *, # หรือเคาะเว้นว่าง

ข้อมูลที่เกี่ยวข้อง

- ➔ “การทำให้เครื่องพิมพ์พร้อมสำหรับการส่งและรับแฟกซ์” บนหน้าที่ 295
- ➔ “การตั้งค่าการตั้งค่าสำหรับระบบโทรศัพท์แบบ PBX” บนหน้าที่ 297
- ➔ “การรับแฟกซ์ขาเข้า” บนหน้าที่ 94
- ➔ “ทำการตั้งค่าสำหรับการบล็อกแฟกซ์ขยะ” บนหน้าที่ 299

การตั้งค่าการส่ง

คุณสามารถค้นหาเมนูบนแผงควบคุมของเครื่องพิมพ์ด้านล่าง:

การตั้งค่า > การตั้งค่าทั่วไป > การตั้งค่าแฟกซ์ > การตั้งค่าการส่ง

เวลารอสำหรับ ต้นฉบับ ถัดไป:

ตั้งเวลาให้รอต้นฉบับถัดไป เครื่องพิมพ์เริ่มส่งแฟกซ์หลังจากผ่านเวลาที่กำหนดแล้ว

เวลาแสดงตัวอย่างแฟกซ์:

คุณสามารถดูตัวอย่างเอกสารที่สแกนได้ตามเวลาที่ตั้งไว้ก่อนส่งออกไปได้ เครื่องพิมพ์เริ่มส่งแฟกซ์หลังจากผ่านเวลาที่กำหนดแล้ว

การตั้งค่าการรับ

ข้อมูลที่เกี่ยวข้อง

- ➔ “ผลลัพธ์การแฟกซ์” บนหน้าที่ 267
- ➔ “การตั้งค่าการพิมพ์” บนหน้าที่ 268

ผลลัพธ์การแฟกซ์

คุณสามารถค้นหาเมนูบนแผงควบคุมของเครื่องพิมพ์ด้านล่าง:

การตั้งค่า > การตั้งค่าทั่วไป > การตั้งค่าแฟกซ์ > การตั้งค่าการรับ > ผลลัพธ์การแฟกซ์

บันทึกไปยังกล่องขาเข้า:

บันทึกไปยังกล่องขาเข้า:

บันทึกแฟกซ์ขาเข้าใน กล่องขาเข้า ของเครื่องพิมพ์ สามารถบันทึกได้สูงสุด 100 ฉบับ โปรดทราบว่า การบันทึกเอกสาร 100 ฉบับอาจเป็นไปได้ ขึ้นอยู่กับเงื่อนไขการใช้งาน เช่น ขนาดไฟล์ของเอกสารที่บันทึก และการใช้คุณสมบัติการบันทึกแฟกซ์หลายอย่างในขณะนั้น

เนื่องจากแฟกซ์ขาเข้าไม่ได้ถูกพิมพ์โดยอัตโนมัติ คุณสามารถดูรายการได้ในหน้าจอของเครื่องพิมพ์ และพิมพ์เฉพาะรายการที่ต้องการได้

ตัวเลือก เมื่อหน่วยความจำเต็ม:

คุณสามารถเลือกการทำงานให้พิมพ์แฟกซ์ขาเข้าหรือปฏิเสธการรับเมื่อหน่วยความจำของ กล่องขาเข้า เต็ม

การตั้งค่ารหัสผ่านกล่องขาเข้า:

รหัสผ่านจะป้องกัน กล่องขาเข้า เพื่อจำกัดผู้ใช้ในการเรียกดูแฟกซ์ขาเข้า เลือก **เปลี่ยน** เพื่อเปลี่ยนรหัสผ่านและเลือก **รีเซ็ต** เพื่อยกเลิกการป้องกันด้วยรหัสผ่าน ขณะที่เปลี่ยนหรือรีเซ็ตรหัสผ่าน คุณต้องมีรหัสผ่านปัจจุบัน

คุณไม่สามารถตั้งรหัสผ่านเมื่อ **ตัวเลือก เมื่อหน่วยความจำเต็ม** ถูกตั้งค่าไปที่ **รับและพิมพ์แฟกซ์**

บันทึกไปยังคอมพิวเตอร์:

บันทึกแฟกซ์ขาเข้าเป็นไฟล์ PDF บนคอมพิวเตอร์ที่เชื่อมต่อกับเครื่องพิมพ์ คุณสามารถตั้งค่านี้ไปที่ **ใช่** เท่านั้นโดยใช้ FAX Utility (แอปพลิเคชัน) คุณไม่สามารถเปิดใช้งานตัวเลือกนี้จากแผงควบคุมของเครื่องพิมพ์ได้ ติดตั้ง FAX Utility บนคอมพิวเตอร์ล่วงหน้า หลังจากตั้งค่านี้ไปที่ **ใช่** คุณสามารถเปลี่ยนแปลงค่านี้เป็น **ใช่และพิมพ์** จากแผงควบคุมของเครื่องพิมพ์

ข้อมูลที่เกี่ยวข้อง

➔ ["การตั้งค่าเพื่อบันทึกแฟกซ์ขาเข้า" บนหน้าที่ 298](#)

การตั้งค่าการพิมพ์

คุณสามารถค้นหาเมนูบนแผงควบคุมของเครื่องพิมพ์ด้านล่าง:

การตั้งค่า > การตั้งค่าทั่วไป > การตั้งค่าแฟกซ์ > การตั้งค่าการรับ > การตั้งค่าการพิมพ์

การลดขนาดอัตโนมัติ:

พิมพ์แฟกซ์ขาเข้าจากเอกสารขนาดใหญ่โดยลดขนาดให้พอดีกับกระดาษในถาดกระดาษ การลดขนาดอาจจะเป็นไปได้เสมอไปขึ้นอยู่กับข้อมูลที่ได้รับ ถ้าคุณสมบัตินี้ถูกปิด เอกสารขนาดใหญ่จะถูกพิมพ์ออกมาที่ขนาดดั้งเดิมบนหลายแผ่นของกระดาษ หรือหน้าที่สองที่ว่างเปล่าอาจถูกปฏิเสธได้

การตั้งค่าแบ่งหน้า:

พิมพ์แฟกซ์ขาเข้าพร้อมการแยกหน้าเมื่อขนาดของเอกสารที่ได้รับมีขนาดใหญ่กว่าขนาดของกระดาษที่ใส่ในเครื่องพิมพ์

การหมุนอัตโนมัติ:

หมุนแฟกซ์ที่ได้รับในแนวนอนเป็นเอกสารขนาด A5 เพื่อให้สามารถพิมพ์บนขนาดกระดาษ A5 ได้ การตั้งค่านี้ถูกใช้เมื่อการตั้งค่าขนาดกระดาษสำหรับอย่างน้อยหนึ่งแหล่งจ่ายกระดาษถูกใช้สำหรับการพิมพ์แฟกซ์ถูกตั้งค่าที่ A5

เมื่อเลือก **ปิด** แฟกซ์ขาเข้าในแนวนอนของกระดาษขนาด A5 ซึ่งมีความกว้างเท่ากับเอกสารแนวตั้งขนาด A4 จะถือว่าเทียบเท่ากับแฟกซ์ขนาด A4 และพิมพ์ออกมาในลักษณะดังกล่าว

ตรวจสอบการตั้งค่าขนาดกระดาษใน **การตั้งค่า > การตั้งค่าทั่วไป > การตั้งค่าเครื่องพิมพ์ > การตั้งค่าแหล่งที่มาของกระดาษ**

เพิ่มข้อมูลการรับ:

พิมพ์ข้อมูลที่ได้รับในแฟกซ์ขาเข้า แม้ว่าผู้ส่งจะไม่ได้ตั้งค่าข้อมูลหัวเรื่องก็ตาม ข้อมูลที่ได้รับได้แก่ วันที่และเวลาที่ได้รับ ID ของผู้ส่ง ID การรับ (เช่น "#001") และหมายเลขหน้า (เช่น "P1") เมื่อเปิดใช้งาน **การตั้งค่าแบ่งหน้า** จำนวนหน้าที่แยกออกจะรวมอยู่ด้วย

2-ด้าน:

คุณสามารถพิมพ์หลายหน้าของแฟกซ์ขาเข้าบนทั้งสองด้านของกระดาษ

พิมพ์เวลาเริ่มต้น:

เลือกตัวเลือกเพื่อเริ่มต้นการพิมพ์แฟกซ์ที่จะได้รับ

- ได้รับหน้าทั้งหมดแล้ว: การพิมพ์หลังจากรับหน้าทั้งหมดแล้ว ในการเริ่มการพิมพ์หน้าแรกหรือหน้าสุดท้าย จะขึ้นอยู่กับค่าการตั้งค่าของคุณสมบัติ **แถวลำดับการจัดเรียง** ดูคำอธิบายสำหรับ **แถวลำดับการจัดเรียง**
- ได้รับหน้าแรกแล้ว: เริ่มการพิมพ์เมื่อได้รับหน้าแรกแล้ว จากนั้นพิมพ์ตามลำดับเมื่อได้รับหน้าอื่น ๆ หากเครื่องพิมพ์ไม่สามารถเริ่มการพิมพ์ เช่น เมื่อกำลังพิมพ์งานอื่นอยู่ เครื่องพิมพ์จะเริ่มการพิมพ์หน้าที่ได้รับเป็นชุดเมื่อพร้อมทำงาน

แถวลำดับการจัดเรียง:

เนื่องจากหน้าแรกจะถูกพิมพ์ลำดับสุดท้าย (เอาต์พุตไปอยู่บนสุด) เอกสารที่พิมพ์แล้วจะซ้อนกันในลำดับหน้าที่ถูกต้อง เมื่อเครื่องพิมพ์กำลังทำงานด้วยหน่วยความจำต่ำ คุณสมบัตินี้อาจจะไม่พร้อมใช้งาน

เวลาหยุดพิมพ์ชั่วคราว:

เวลาหยุดพิมพ์ชั่วคราว

ในระหว่างเวลาที่กำหนด เครื่องพิมพ์จะบันทึกเอกสารที่ได้รับในหน่วยความจำของเครื่องพิมพ์โดยไม่ได้พิมพ์ออกมา คุณสมบัตินี้สามารถใช้ในการป้องกันเสียงรบกวนในเวลากลางคืนหรือเพื่อป้องกันเอกสารที่เป็นความลับจากการถูกเปิดเผยในขณะที่คุณไม่อยู่ ก่อนที่จะใช้งานคุณสมบัตินี้ ตรวจสอบให้แน่ใจว่ามีหน่วยความจำว่างเพียงพอ

เวลาที่จะหยุด

หยุดการพิมพ์เอกสาร

เวลารีสตาร์ท

เริ่มการพิมพ์เอกสารใหม่โดยอัตโนมัติ

โหมดเงียบ:

ลดเสียงที่เกิดจากเครื่องพิมพ์ทำงานขณะพิมพ์แฟกซ์ อย่างไรก็ตามความเร็วการพิมพ์อาจช้าลง

การตั้งค่ารายงาน

คุณสามารถค้นหาเมนูบนแผงควบคุมของเครื่องพิมพ์ด้านล่าง:

การตั้งค่า > การตั้งค่าทั่วไป > การตั้งค่าแฟกซ์ > การตั้งค่ารายงาน

พิมพ์บันทึก แฟกซ์อัตโนมัติ:

พิมพ์บันทึกรายการแฟกซ์โดยอัตโนมัติ เลือก **ใน (ทุก 30)** เพื่อพิมพ์รายการบันทึกทุกงานแฟกซ์ 30 งานเมื่อสำเร็จ เลือก **ใน (เวลา)** เพื่อพิมพ์รายการบันทึกในช่วงเวลาที่ระบุ อย่างไรก็ตาม ถ้าจำนวนของงานแฟกซ์เกินกว่า 30 งานแล้ว บันทึกรายการจะถูกพิมพ์ออกมาก่อนจะถึงกำหนดเวลาที่ระบุไว้

แนบภาพในรายงาน:

พิมพ์ **รายงานการส่ง** ที่มีรูปภาพของหน้าแรกของเอกสารที่ส่งไป เลือก **บน (รูปภาพขนาดใหญ่)** เพื่อพิมพ์ส่วนบนของหน้าโดยไม่ต้องลดขนาด เลือก **บน (รูปภาพขนาดเล็ก)** เพื่อพิมพ์หน้าทั้งหมดในแผ่นโดยลดขนาดให้เหมาะสมกับรายงาน

รูปแบบการรายงาน:

เลือกรูปแบบสำหรับรายงานการแฟกซ์ใน **แฟกซ์ > เพิ่มเติม แท็บ > รายงานแฟกซ์** ที่นอกเหนือจาก **การติดตาม โปรโตคอล** เลือก **รายละเอียด** เพื่อทำการพิมพ์ที่มีรหัสข้อผิดพลาดออกมา

การตั้งค่าความปลอดภัย

คุณสามารถค้นหาเมนูบนแผงควบคุมของเครื่องพิมพ์ด้านล่าง:

การตั้งค่า > การตั้งค่าทั่วไป > การตั้งค่าแฟกซ์ > การตั้งค่าความปลอดภัย

ข้อจำกัดการโทรโดยตรง:

การเลือก **เปิด** จะปิดใช้งานการป้อนข้อมูลหมายเลขแฟกซ์ของผู้รับด้วยตนเอง ซึ่งช่วยให้ผู้ใช้งานสามารถเลือกผู้รับได้เฉพาะจากรายชื่อผู้ติดต่อหรือประวัติที่ส่งไป

การเลือก **ป้อนสองครั้ง** จะต้องให้ผู้ใช้งานป้อนหมายเลขแฟกซ์อีกครั้งเมื่อป้อนหมายเลขด้วยตนเอง

การเลือก **ปิด** จะเปิดใช้งานการป้อนหมายเลขแฟกซ์ของผู้รับด้วยตัวเอง

ข้อจำกัดการกระจายข้อมูล:

การเลือก **เปิด** อนุญาตให้คุณป้อนหมายเลขแฟกซ์หมายเลขเดียวเท่านั้นเป็นผู้รับ

ยืนยันรายการที่อยู่:

แสดงหน้าจอการยืนยันผู้รับก่อนที่จะเริ่มต้นการส่ง

คุณสามารถเลือกผู้รับจาก **ทั้งหมด** หรือ **เฉพาะสำหรับการกระจายข้อมูลเท่านั้น**

ล้างข้อมูลที่สำรองไว้อัตโนมัติ:

โดยทั่วไปการสำรองข้อมูลสำเนาของเอกสารที่ส่งและได้รับจะถูกจัดเก็บชั่วคราวในหน่วยความจำของเครื่องพิมพ์เพื่อเตรียมพร้อมสำหรับกรณีเครื่องปิดทำงานโดยไม่คาดหมายเนื่องจากไฟฟ้าดับหรือการทำงานที่ไม่ถูกต้อง

การเลือก **เปิด** จะลบการสำรองข้อมูลโดยอัตโนมัติเมื่อการส่งหรือการรับเอกสารเสร็จสมบูรณ์และการสำรองข้อมูลไม่มีความจำเป็น

ล้างข้อมูลสำรอง:

ลบสำเนาการสำรองข้อมูลที่จัดเก็บไว้ชั่วคราวในหน่วยความจำของเครื่องพิมพ์ ทำงานนี้ก่อนที่คุณจะให้เครื่องพิมพ์ของคุณแก่บุคคลอื่นใดหรือกำจัดทิ้ง

การบำรุงรักษา

เลือกเมนูบนแผงควบคุมตามที่ได้อธิบายข้างล่าง

การตั้งค่า > การบำรุงรักษา

ทดสอบระบบฉีดพ่นของหัวพิมพ์:

เลือกคุณสมบัตินี้เพื่อทำการตรวจสอบว่าหัวฉีดของหัวพิมพ์อุดตันหรือไม่ เครื่องพิมพ์จะพิมพ์รูปแบบการตรวจสอบหัวฉีด

การทำความสะอาดหัวพิมพ์:

เลือกคุณสมบัตินี้เพื่อทำความสะอาดหัวฉีดในหัวพิมพ์

การล้างหมึก:

เลือกคุณสมบัตินี้เพื่อทำการเปลี่ยนหมึกทั้งหมดในหลอดหมึกได้ หมึกถูกใช้มากกว่าในการทำความสะอาดปกติ ดูที่ “ข้อมูลที่เกี่ยวข้อง” ด้านล่างสำหรับรายละเอียดในการใช้คุณสมบัตินี้

การจัดแนวหัวพิมพ์:

เลือกคุณสมบัตินี้เพื่อปรับหัวพิมพ์สำหรับปรับปรุงคุณภาพการพิมพ์

การปรับตำแหน่งแนวนอน

เลือกคุณสมบัตินี้ถ้าสิ่งพิมพ์ออกมาของคุณดูพร่ามัวหรือข้อความและเส้นไม่ตรงแนว

การจัดแนวบน

เลือกคุณสมบัตินี้หากแถบแนวนอนปรากฏขึ้นในช่วงห่างเท่าๆ กันในงานพิมพ์ของคุณ



เติมหมึก:

เลือกคุณสมบัตินี้เพื่อรีเซ็ตระดับหมึกไปที่ 100% ก่อนเติมหมึกในถังหมึก

การตั้งค่าระดับหมึก:

เลือกคุณสมบัติเพื่อกำหนดระดับหมึกตามระดับหมึกคงเหลือจริง

ความจุคงเหลือของ ถังล้างบำรุงรักษา:

แสดงอายุการใช้งานโดยประมาณของถังล้างบำรุงรักษา เมื่อ  แสดงขึ้นมา แสดงว่าถังล้างบำรุงรักษาใกล้จะเต็มแล้ว เมื่อ  แสดงขึ้นมา แสดงว่าถังล้างบำรุงรักษาเต็มแล้ว

การทำความสะอาดตัวนำกระดาษ:

เลือกคุณสมบัตินี้เพื่อหากมีคราบหมึกบนลูกกลิ้งด้านใน เครื่องพิมพ์ป้อนกระดาษเพื่อทำความสะอาดลูกกลิ้งด้านใน

ข้อมูลที่เกี่ยวข้อง

- ➔ “การตรวจสอบและการทำความสะอาดหัวพิมพ์” บนหน้าที่ 113
- ➔ “การเรียกใช้ การล้างหมึก” บนหน้าที่ 115
- ➔ “การเติมหมึกในถังหมึก” บนหน้าที่ 195
- ➔ “การทำความสะอาดเส้นทางกระดาษและคราบหมึก” บนหน้าที่ 117

พิมพ์แผ่นสถานะ

เลือกเมนูบนแผงควบคุมตามที่ได้อธิบายข้างล่าง

การตั้งค่า > พิมพ์แผ่นสถานะ

แผ่นสถานะการกำหนดค่า:

พิมพ์เอกสารแผ่นข้อมูลแสดงสถานะเครื่องพิมพ์ปัจจุบันและการตั้งค่า

จัดหาแผ่นสถานะ:

พิมพ์เอกสารแผ่นข้อมูลที่แสดงประวัติการใช้งานวัสดุสิ้นเปลือง

แผ่นประวัติการใช้:

พิมพ์เอกสารแผ่นข้อมูลแสดงประวัติการใช้งานของเครื่องพิมพ์

ตัวนับการพิมพ์

เลือกเมนูบนแผงควบคุมตามที่ได้อธิบายข้างล่าง

การตั้งค่า > ตัวนับการพิมพ์

แสดงผลจำนวนทั้งหมดของการพิมพ์ การพิมพ์ขาวดำ การพิมพ์สี และจำนวนหน้าทั้งหมดที่ป้อนเข้าเครื่องพิมพ์รวมถึงรายการต่างๆ เช่น รายงานสถานะตั้งแต่ที่คุณซื้อเครื่องพิมพ์มา

การตั้งค่าผู้ใช้

เลือกเมนูบนแผงควบคุมตามที่ได้อธิบายข้างล่าง

การตั้งค่า > การตั้งค่าผู้ใช้

คุณสามารถเปลี่ยนแปลงการตั้งค่าเริ่มต้นสำหรับการตั้งค่าการสแกน การถ่ายสำเนา และการส่งแฟกซ์ที่ซับซ้อนของคุณ ดูข้อมูลที่เกี่ยวข้องต่อไปนี้เป็นสำหรับรายละเอียด

- ถ่ายเอกสาร
- สแกนไปยังคอมพิวเตอร์
- สแกนไปยังคลาวด์
- แฟกซ์

การวิจัยลูกค้า

เลือกเมนูบนแผงควบคุมตามที่ได้อธิบายข้างล่าง

การตั้งค่า > การวิจัยลูกค้า

เลือก **อนุมัติ** เพื่อให้ข้อมูลการใช้ผลิตภัณฑ์ เช่น จำนวนงานพิมพ์ ไปยัง Seiko Epson Corporation

คินค่าการตั้งค่าเริ่มต้น

เลือกเมนูบนแผงควบคุมตามที่ได้อธิบายข้างล่าง

การตั้งค่า > คินค่าการตั้งค่าเริ่มต้น

รีเซ็ตเมนูต่อไปนี้ไปยังค่าเริ่มต้น

- การตั้งค่าเครือข่าย
- การตั้งค่าการทำสำเนา
- การตั้งค่าการสแกน
- การตั้งค่าแฟกซ์
- ล้างข้อมูลและการตั้งค่าทั้งหมด

อัปเดตเฟิร์มแวร์

เลือกเมนูบนแผงควบคุมตามที่ได้อธิบายข้างต้น

การตั้งค่า > อัปเดตเฟิร์มแวร์

อัปเดต:

ตรวจสอบว่าได้อัปเดตเฟิร์มแวร์ล่าสุดของเฟิร์มแวร์ไปยังเซิร์ฟเวอร์เครือข่ายหรือไม่ ระบบจะอัปเดตเฟิร์มแวร์เมื่อตรวจพบเฟิร์มแวร์ใหม่ เมื่อเริ่มการอัปเดตแล้ว โปรดอย่าขัดจังหวะการอัปเดต

การแจ้งเตือน:

เลือก **เปิด** เพื่อรับการแจ้งเตือนหากมีอัปเดตเฟิร์มแวร์พร้อมใช้งาน

ข้อมูลที่เกี่ยวข้อง

➔ ["การอัปเดตเฟิร์มแวร์ของเครื่องพิมพ์โดยใช้แผงควบคุม"](#) บนหน้าที่ 131

ข้อมูลจำเพาะผลิตภัณฑ์

ข้อมูลจำเพาะของเครื่องพิมพ์

การวางหัวฉีดของหัวพิมพ์	หัวฉีดหมึกสีดำ: 400 หัวฉีดหมึกสี: 128 สำหรับแต่ละสี	
น้ำหนักของ กระดาษ*	กระดาษธรรมดา	64 ถึง 90 ก./ม. ² (17 ถึง 24 ปอนด์)
	ซองจดหมาย	ซองจดหมาย #10, DL, C6: 75 ถึง 100 ก./ม. ² (20 ถึง 27 ปอนด์)

* แม้ว่าความหนาของกระดาษจะอยู่ในช่วงกำหนดนี้ก็ตาม แต่กระดาษอาจไม่ถูกป้อนเข้าเครื่องพิมพ์ หรือคุณภาพการพิมพ์อาจลดลงโดยขึ้นอยู่กับคุณสมบัติหรือคุณภาพของกระดาษ

พื้นที่ที่สามารถพิมพ์ได้

พื้นที่ที่สามารถพิมพ์ได้สำหรับแผ่นเดียว

คุณภาพการพิมพ์อาจลดลงในพื้นที่ที่มีเจดจางเนื่องจากกลไกของเครื่องพิมพ์

การพิมพ์พร้อมด้วยขอบ

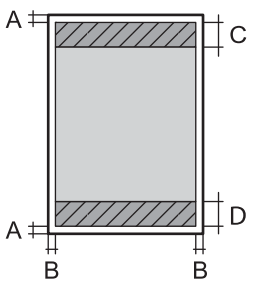
	A	3.0 มม. (0.12 นิ้ว)
	B	3.0 มม. (0.12 นิ้ว)
	C	41.0 มม. (1.61 นิ้ว)
	D	37.0 มม. (1.46 นิ้ว)

การพิมพ์ไร้ขอบ

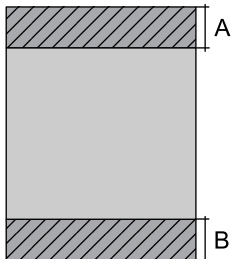
	A	44.0 มม. (1.73 นิ้ว)
	B	40.0 มม. (1.57 นิ้ว)

พื้นที่ที่สามารถพิมพ์ได้สำหรับช่องจดหมาย

คุณภาพการพิมพ์อาจจะลดลงในพื้นที่ที่มีเจดจางเนื่องจากกลไกของเครื่องพิมพ์

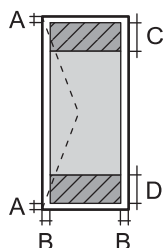
	A	3.0 มม. (0.12 นิ้ว)
	B	3.0 มม. (0.12 นิ้ว)
	C	18.0 มม. (0.70 นิ้ว)
	D	41.0 มม. (1.61 นิ้ว)

ข้อมูลจำเพาะของสแกนเนอร์

ประเภทสแกนเนอร์	กราดภาพแบบระนาบ
อุปกรณ์โฟโตอิเล็กทริก	CIS
พิกเซลที่มีประสิทธิภาพ	10200×14040 พิกเซล (1200 dpi)
ขนาดเอกสารสูงสุด	216×297 มม. (8.5×11.7 นิ้ว) A4, Letter
ความละเอียดการสแกน	1200 dpi (การสแกนหลัก) 2400 dpi (การสแกนย่อย)
ความละเอียดเอาต์พุต	50 ถึง 9600 dpi โดยเพิ่มครั้งละ 1 dpi

ความลึกของสี	<p>สี</p> <ul style="list-style-type: none"> <input type="checkbox"/> 48 บิตต่อพิกเซลภายใน (16 บิตต่อพิกเซลต่อสีภายใน) <input type="checkbox"/> 24 บิตต่อพิกเซลภายนอก (8 บิตต่อพิกเซลต่อสีภายนอก) <p>สเกลสีเทา</p> <ul style="list-style-type: none"> <input type="checkbox"/> 16 บิตต่อพิกเซลภายใน <input type="checkbox"/> 8 บิตต่อพิกเซลภายนอก <p>ขาวดำ</p> <ul style="list-style-type: none"> <input type="checkbox"/> 16 บิตต่อพิกเซลภายใน <input type="checkbox"/> 1 บิตต่อพิกเซลภายนอก
แหล่งกำเนิดแสง	LED

ข้อมูลจำเพาะของ ADF

ขนาดกระดาษที่ใช้ได้	A4, Letter, 8.5×13 in, Indian-Legal, Legal
ประเภทกระดาษ	กระดาษธรรมดา
น้ำหนักของกระดาษ	64 ถึง 95 ก./ม. ²
ความสามารถในการโหลด	A4, Letter, : 30 แผ่นหรือ 3.3 มม. Legal, Indian-Legal, 8.5×13 in: 10 แผ่น
การสแกนแบบพลิกด้านอัตโนมัติ	ไม่รองรับ

แม้ว่าต้นฉบับจะเป็นไปตามข้อมูลจำเพาะสำหรับสื่อที่สามารถวางใน ADF ก็ตาม แต่อาจไม่สามารถป้อนจาก ADF หรือคุณภาพการสแกนอาจด้อยลงโดยขึ้นอยู่กับคุณสมบัติหรือคุณภาพของกระดาษ

ข้อมูลจำเพาะของแฟกซ์

ประเภทของแฟกซ์	ความสามารถในแฟกซ์แสดงแบบขาวดำและสี (ITU-T ชุดเปอร์กรุป 3)
สายโทรศัพท์ที่รองรับได้	สายโทรศัพท์อนาล็อกมาตรฐาน, ระบบโทรศัพท์ PBX (ตู้สาขาส่วนตัว)
ความเร็ว	สูงสุดถึง 33.6 kbps
ความละเอียด	<p>สีเดียว</p> <ul style="list-style-type: none"> <input type="checkbox"/> มาตรฐาน: 8 pel/มม.×3.85 line/มม. (203 pel/นิ้ว×98 line/นิ้ว) <input type="checkbox"/> แบบละเอียด: 8 pel/มม.×7.7 line/มม. (203 pel/นิ้ว×196 line/นิ้ว) <input type="checkbox"/> ภาพถ่าย: 8 pel/มม.×7.7 line/มม. (203 pel/นิ้ว×196 line/นิ้ว) <p>สี</p> <p>200×200 dpi</p>
หน่วยความจำหน้าเอกสาร	สูงสุดถึง 100 หน้า (เมื่อได้รับแผนภาพ ITU-T No. 1 chart ในโหมดร่างแบบสีเดียว)
โทรใหม่*	2 ครั้ง (มีช่วงเวลา 1 นาที)

อินเตอร์เฟซ	สายโทรศัพท์ RJ-11, การเชื่อมต่อชุดโทรศัพท์ RJ-11
-------------	--

* ข้อมูลจำเพาะนี้อาจแตกต่างกันไปตามประเทศหรือภูมิภาค

การใช้พอร์ตสำหรับเครื่องพิมพ์

เครื่องพิมพ์ใช้พอร์ตต่อไปนี้ พอร์ตเหล่านี้จะต้องอนุญาตให้พร้อมใช้งานโดยผู้ดูแลระบบเครือข่ายตามที่จำเป็น

เมื่อผู้ส่ง (ไคลเอ็นต์) คือเครื่องพิมพ์

การใช้	ปลายทาง (เซิร์ฟเวอร์)	โปรโตคอล	หมายเลขพอร์ต
เมื่อใช้ Epson Connect	เซิร์ฟเวอร์ Epson Connect	HTTPS	443
		XMPP	5222
ควบคุม WSD	คอมพิวเตอร์ไคลเอ็นต์	WSD (TCP)	5357
ค้นหาคอมพิวเตอร์เมื่อทำการสแกนแบบพช จาก Epson ScanSmart	คอมพิวเตอร์ไคลเอ็นต์	การค้นหาการสแกนแบบพชบนเครือข่าย	2968

เมื่อผู้ส่ง (ไคลเอ็นต์) คือคอมพิวเตอร์ไคลเอ็นต์

การใช้	ปลายทาง (เซิร์ฟเวอร์)	โปรโตคอล	หมายเลขพอร์ต
ค้นหาเครื่องพิมพ์จากแอปพลิเคชัน เช่น EpsonNet Config ไดรเวอร์เครื่องพิมพ์ และ ไดรเวอร์สแกนเนอร์	เครื่องพิมพ์	ENPC (UDP)	3289
รวบรวมและตั้งค่าข้อมูล MIB จากแอปพลิเคชัน เช่น EpsonNet Config ไดรเวอร์เครื่องพิมพ์ และไดรเวอร์สแกนเนอร์	เครื่องพิมพ์	SNMP (UDP)	161
การส่งต่อข้อมูล LPR	เครื่องพิมพ์	LPR (TCP)	515
การส่งต่อข้อมูล RAW	เครื่องพิมพ์	RAW (พอร์ต 9100) (TCP)	9100
การส่งต่อข้อมูล AirPrint (การพิมพ์ผ่าน IPP/IPPS)	เครื่องพิมพ์	IPP/IPPS (TCP)	631
การค้นหาเครื่องพิมพ์ WSD	เครื่องพิมพ์	การค้นหา WS (UDP)	3702
การส่งต่อข้อมูลสแกนจาก Epson ScanSmart	เครื่องพิมพ์	การสแกนเครือข่าย (TCP)	1865
การรวบรวมข้อมูลงานเมื่อทำการสแกนแบบพช จาก Epson ScanSmart	เครื่องพิมพ์	การสแกนแบบพชบนเครือข่าย	2968
PC-FAX	เครื่องพิมพ์	HTTP (TCP)	80
		HTTPS (TCP)	443

ข้อมูลจำเพาะของอินเตอร์เฟซ

สำหรับคอมพิวเตอร์	Hi-Speed USB*
-------------------	---------------

* ไม่รองรับสาย USB 3.0

ข้อมูลจำเพาะของเครือข่าย

ข้อมูลจำเพาะของ Wi-Fi

มาตรฐาน	IEEE 802.11b/g/n* ¹
ช่วงความถี่	2.4 GHz
โหมดการกำหนดพิกัด	โครงสร้างพื้นฐาน, Wi-Fi Direct (AP แบบง่าย)* ^{2*3}
ความปลอดภัยเครือข่ายไร้สาย* ⁴	WEP (64/128bit), WPA2-PSK (AES)* ⁵ , WPA3-SAE (AES)

*1 IEEE 802.11n พร้อมใช้งานเฉพาะสำหรับ HT20

*2 ไม่รองรับสำหรับ IEEE 802.11b

*3 โหมด AP แบบง่ายเข้ากันได้กับการเชื่อมต่อ Wi-Fi (ระบบโครงสร้างพื้นฐาน) หรือการเชื่อมต่ออีเธอร์เน็ต

*4 Wi-Fi Direct สนับสนุนเฉพาะ WPA2-PSK (AES) เท่านั้น

*5 สอดคล้องกับมาตรฐาน WPA2 พร้อมการรองรับ WPA/WPA2 ส่วนบุคคล

ข้อมูลจำเพาะของอีเทอร์เน็ต

มาตรฐาน	IEEE802.3i (10BASE-T)* ¹ IEEE802.3u (100BASE-TX) IEEE802.3az (อีเทอร์เน็ตที่ให้ประสิทธิภาพพลังงาน)* ²
โหมดการสื่อสาร	อัตโนมิตี, 10Mbps Full duplex, 10Mbps Half duplex, 100Mbps Full duplex, 100Mbps Half duplex
หัวต่อ	RJ-45

*1 ใช้สายเคเบิลชนิด 5e หรือสูงกว่า STP (มีฉนวนกันความร้อนป้องกัน) เพื่อป้องกันความเสี่ยงของการรบกวนสัญญาณวิทยุ

*2 อุปกรณ์ที่เชื่อมต่อจะต้องสอดคล้องกับมาตรฐาน IEEE802.3az

ฟังก์ชันการทำงานของเครือข่ายและ IPv4/IPv6

ฟังก์ชัน		รองรับ	หมายเหตุ	
การพิมพ์ผ่านเครือข่าย	EpsonNet Print (Windows)	IPv4	✓	-
	Standard TCP/IP (Windows)	IPv4, IPv6	✓	-
	การพิมพ์ผ่าน WSD (Windows)	IPv4, IPv6	✓	Windows Vista หรือใหม่กว่า
	การพิมพ์ผ่าน Bonjour (Mac OS)	IPv4, IPv6	✓	-
	การพิมพ์ผ่าน IPP (Windows, Mac OS)	IPv4, IPv6	✓	-
	การพิมพ์ผ่าน PictBridge (Wi-Fi)	IPv4	-	กล่องดีจิทัล
	Epson Connect (การพิมพ์อีเมล การพิมพ์จากระยะไกล)	IPv4	✓	-
	AirPrint (iOS, Mac OS)	IPv4, IPv6	✓	iOS 5 หรือเวอร์ชันใหม่กว่า Mac OS X v10.7 หรือเวอร์ชันใหม่กว่า
การสแกนผ่านเครือข่าย	Epson Scan 2	IPv4, IPv6	✓	-
	Epson ScanSmart	IPv4	✓	Windows 7 หรือเวอร์ชันใหม่กว่า Mac OS X El Capitan หรือเวอร์ชันใหม่กว่า
	Event Manager	IPv4	✓	Windows XP, Vista, Mac OS X v10.6 จนถึง Yosemite
	Epson Connect (สแกนไปยังระบบคลาวด์)	IPv4	✓	-
	AirPrint (สแกน)	IPv4, IPv6	✓	OS X Mavericks หรือใหม่กว่า
	แฟกซ์	ส่งแฟกซ์	IPv4	✓
รับแฟกซ์		IPv4	✓	-
AirPrint (ส่งแฟกซ์ออก)		IPv4, IPv6	✓	OS X Mountain Lion หรือใหม่กว่า

โปรโตคอลความปลอดภัย

SSL/TLS	ระบบแม่ข่าย/ลูกข่าย HTTPS, IPPS
SNMPv3	

บริการจากผู้ประกอบการบุคคลที่สามที่รองรับได้

AirPrint	พิมพ์	iOS 5 หรือเวอร์ชันใหม่กว่า/Mac OS X v10.7.x หรือเวอร์ชันใหม่กว่า
	สแกน	OS X Mavericks หรือใหม่กว่า
	แฟกซ์	OS X Mountain Lion หรือใหม่กว่า

ขนาดมิติ

ขนาดมิติ	<p>การจัดเก็บ</p> <ul style="list-style-type: none"> <input type="checkbox"/> ความกว้าง: 375 มม. (14.8 นิ้ว) <input type="checkbox"/> ความลึก: 347 มม. (13.7 นิ้ว) <input type="checkbox"/> ความสูง: 231 มม. (9.1 นิ้ว) <p>การพิมพ์</p> <ul style="list-style-type: none"> <input type="checkbox"/> ความกว้าง: 417 มม. (16.4 นิ้ว) <input type="checkbox"/> ความลึก: 503 มม. (19.8 นิ้ว) <input type="checkbox"/> ความสูง: 255 มม. (10.0 นิ้ว)
น้ำหนัก *	ประมาณ: 6.7 kg (14.8 lb)

* ไม่รวมหมึกและปลั๊กสายไฟ

ข้อมูลจำเพาะทางไฟฟ้า

อัตราแหล่งจ่ายไฟ	AC 100–240 V	AC 220–240 V
ช่วงความถี่ที่กำหนดพิกัดไว้	50–60 Hz	50–60 Hz
กระแสไฟฟ้าที่กำหนดพิกัดไว้	0.4–0.2 A	0.2 A
อัตราการใช้พลังงาน (เมื่อเชื่อมต่อ USB)	<p>การถ่ายสำเนาเพียงอย่างเดียว: ประมาณ 12.0 W (ISO/IEC24712)</p> <p>โหมดพร้อมทำงาน: ประมาณ 5.4 W</p> <p>โหมดพักเครื่อง: ประมาณ 1.0 W</p> <p>ปิดเครื่อง: ประมาณ 0.2 W</p>	<p>การถ่ายสำเนาเพียงอย่างเดียว: ประมาณ 12.0 W (ISO/IEC24712)</p> <p>โหมดพร้อมทำงาน: ประมาณ 5.4 W</p> <p>โหมดพักเครื่อง: ประมาณ 1.0 W</p> <p>ปิดเครื่อง: ประมาณ 0.2 W</p>

หมายเหตุ:

- ตรวจสอบฉลากบนเครื่องพิมพ์สำหรับแรงดันไฟฟ้าของเครื่อง
- สำหรับผู้ใช้ในยุโรป ดูที่เว็บไซต์ต่อไปนี้สำหรับรายละเอียดของอัตราการใช้พลังงาน
<http://www.epson.eu/energy-consumption>

ข้อมูลจำเพาะด้านสิ่งแวดล้อม

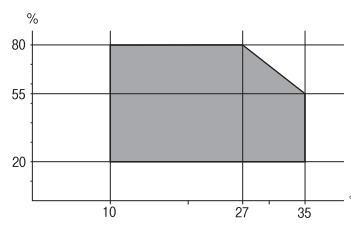
<p>การทำงาน</p>	<p>ใช้เครื่องพิมพ์ภายในช่วงที่แสดงไว้ในกราฟต่อไปนี้</p>  <p>อุณหภูมิ: 10 ถึง 35°C (50 ถึง 95°F) ความชื้น: 20 ถึง 80 RH (ไม่มีการควบคุม)</p>
<p>การจัดเก็บ</p>	<p>อุณหภูมิหลังจากการชาร์จหมึกเริ่มต้น -15 ถึง 40°C (5 ถึง 104°F)* อุณหภูมิก่อนการชาร์จหมึกเริ่มต้น -20 ถึง 40°C (-4 ถึง 104°F)* ความชื้น: 5 ถึง 85% RH (ไม่มีการควบคุม)</p>

* คุณสามารถจัดเก็บไว้เป็นเวลาหนึ่งเดือนที่ 40°C (104°F)

ข้อมูลจำเพาะด้านสิ่งแวดล้อมสำหรับขวดหมึก

<p>อุณหภูมิการจัดเก็บ</p>	<p>-20 ถึง 40 °C (-4 ถึง 104 °F)*</p>
<p>อุณหภูมิการแช่แข็ง</p>	<p>-15 °C (5 °F) หมึกจะละลายและใช้งานได้หลังจากประมาณ 2 ชั่วโมงที่อุณหภูมิ 25 °C (77 °F)</p>

* คุณสามารถจัดเก็บไว้เป็นเวลาหนึ่งเดือนที่ 40 °C (104 °F).ข

ข้อกำหนดของระบบ

Windows

Windows Vista, Windows 7, Windows 8/8.1, Windows 10 หรือใหม่กว่า (32 บิต, 64 บิต)
 Windows XP SP3 (32 บิต)
 Windows XP Professional x64 Edition SP2
 Windows Server 2003 (SP2) หรือใหม่กว่า

Mac OS

Mac OS X v10.6.8 หรือใหม่กว่า

หมายเหตุ:

- Mac OS อาจไม่รองรับในบางแอปพลิเคชันและคุณสมบัติ
- ไม่รองรับระบบไฟล์ UNIX (UFS) สำหรับ Mac OS

ข้อมูลเกี่ยวกับกฎระเบียบ

มาตรฐานและการรับรอง

มาตรฐานและการรับรองสำหรับรุ่นในสหรัฐอเมริกา

ความปลอดภัย	UL60950-1 CAN/CSA-C22.2 No.60950-1
EMC	FCC Part 15 Subpart B Class B CAN ICES-3 (B)/NMB-3 (B)

อุปกรณ์นี้ประกอบด้วยโมดูลไร้สายต่อไปนี้

ผู้ผลิต: Seiko Epson Corporation

ชนิด: J26H006

ผลิตภัณฑ์นี้สอดคล้องกับส่วนที่ 15 ของระเบียบข้อบังคับ FCC และ RSS-210 ของระเบียบข้อบังคับ IC Epson ไม่ได้รับผิดชอบสำหรับการไม่เป็นไปตามข้อกำหนดด้านความปลอดภัย ที่เป็นผลจากการดัดแปลงผลิตภัณฑ์ที่ไม่ได้รับการแนะนำ การทำงานต้องเป็นไปตามเงื่อนไขสองข้อต่อไปนี้: (1) อุปกรณ์นี้ไม่ก่อให้เกิดการรบกวนที่เป็นอันตราย และ (2) อุปกรณ์นี้ต้องสามารถรับการรบกวนใด ๆ ที่ได้รับ รวมทั้งการรบกวนที่อาจก่อให้เกิดการดำเนินงานที่ไม่พึงประสงค์ของอุปกรณ์

เพื่อป้องกันการรบกวนความถี่วิทยุต่อบริการที่ได้รับอนุญาต อุปกรณ์นี้ออกแบบมาเพื่อใช้ในอาคาร และห่างจากหน้าต่างเพื่อให้มีการป้องกันในระดับที่สูงที่สุด อุปกรณ์ (หรือเสาอากาศส่งสัญญาณ) ที่ติดตั้งนอกอาคารจำเป็นต้องมีใบอนุญาต

อุปกรณ์นี้สอดคล้องกับขีดจำกัดการสัมผัสรังสี FCC/IC ที่กำหนดไว้สำหรับสภาพแวดล้อมที่ไม่มีการควบคุม และมีความสอดคล้องตามคำแนะนำในการสัมผัสคลื่นความถี่วิทยุ (RF) ของ FCC ในภาคผนวก C ถึง OET65 และ RSS-102 ของระเบียบการสัมผัสคลื่นความถี่วิทยุ (RF) ของ IC ควรติดตั้งและใช้งานอุปกรณ์นี้โดยให้ตัวแผ่รังสีอยู่ห่างจากร่างกายอย่างน้อย 7.9 นิ้ว (20 ซม.) (ไม่รวมอวัยวะเหล่านี้: มือ ข้อมือ เท้า และข้อเท้า)

มาตรฐานและการรับรองสำหรับรุ่นในยุโรป

สำหรับผู้ใช้ในยุโรป

Seiko Epson Corporation ขอประกาศแจ้งในที่นี้ว่ารุ่นของอุปกรณ์เคลื่อนที่วิทยุต่อไปนี้สอดคล้องตามข้อกำหนด 2014/53/EU ข้อความที่สมบูรณของการประกาศความสอดคล้องตามข้อกำหนดของสหภาพยุโรปมิให้ใช้งานในเว็บไซต์ต่อไปนี้

<http://www.epson.eu/conformity>

C621B

สำหรับการใช้ในประเทศ ไอร์แลนด์ สหราชอาณาจักร ออสเตรีย เยอรมนี ลิกเตนสไตน์ สวิตเซอร์แลนด์ ฝรั่งเศส เบลเยียม ลักเซมเบิร์ก เนเธอร์แลนด์ อิตาลี โปรตุเกส สเปน เดนมาร์ก ฟินแลนด์ นอร์เวย์ สวีเดน ไอซ์แลนด์ โครเอเชีย ไชปรัส กรีซ สโลวาเกีย มอลตา บัลแกเรีย เอสโตเนีย ฮังการี ลัตเวีย ลิทัวเนีย โปแลนด์ โรมาเนีย และ สโลวาเกีย เท่านั้น

Epson ไม่สามารถยอมรับความรับผิดชอบสำหรับการไม่สามารถทำให้เป็นไปตามข้อกำหนดความปลอดภัยที่มีผลมาจากการแก้ไขดัดแปลงโดยไม่ได้รับการแนะนำต่อผลิตภัณฑ์

ความถี่	พลังงานความถี่คลื่นวิทยุสูงสุดที่ส่งผ่าน
2400–2483.5 MHz	20 dBm (EIRP)



มาตรฐานและการรับรองสำหรับรุ่นในออสเตรเลีย

EMC	AS/NZS CISPR32 Class B
-----	------------------------

Epson ในที่นี้ได้แจ้งให้ทราบว่ารุ่นของอุปกรณ์ดังต่อไปนี้สอดคล้องกับข้อกำหนดพิเศษและกฎระเบียบอื่นๆ ที่เกี่ยวข้องของ AS/NZS4268:

C621B

Epson ไม่สามารถยอมรับความรับผิดชอบสำหรับการไม่สามารถทำให้เป็นไปตามข้อกำหนดความปลอดภัยที่มีผลมาจากการแก้ไขดัดแปลงโดยไม่ได้รับการแนะนำต่อผลิตภัณฑ์

มาตรฐานและการรับรองสำหรับรุ่นในนิวซีแลนด์

General Warning

The grant of a Telepermit for any item of terminal equipment indicates only that Telecom has accepted that the item complies with minimum conditions for connection to its network. It indicates no endorsement of the product by Telecom, nor does it provide any sort of warranty. Above all, it provides no assurance that any item will work correctly in all respects with another item of Telepermitted equipment of a different make or model, nor does it imply that any product is compatible with all of Telecom's network services.

Telepermitted equipment only may be connected to the EXT telephone port. This port is not specifically designed for 3-wire-connected equipment. 3-wire-connected equipment might not respond to incoming ringing when attached to this port.

Important Notice

Under power failure conditions, this telephone may not operate. Please ensure that a separate telephone, not dependent on local power, is available for emergency use.

This equipment is not capable, under all operating conditions, of correct operation at the higher speeds for which it is designed. Telecom will accept no responsibility should difficulties arise in such circumstances.

This equipment shall not be set up to make automatic calls to the Telecom '111' Emergency Service.

การอนุมัติประเภท ZICTA สำหรับผู้ใช้ในแซมเบีย

ดูที่เว็บไซต์ต่อไปนี้สำหรับข้อมูลเกี่ยวกับการอนุมัติประเภท ZICTA

<https://support.epson.net/zicta/>

การจำกัดในการถ่ายสำเนา

สังเกตข้อจำกัดต่อไปนี้เพื่อให้แน่ใจว่ามีการใช้งานอย่างรับผิดชอบและสอดคล้องตามกฎหมายของเครื่องพิมพ์

การถ่ายสำเนาของรายการต่อไปนี้ถูกห้ามตามกฎหมาย

- ธนบัตร เหรียญตรา พันธบัตรหลักทรัพย์ที่มีผลทางตลาดที่ออกโดยรัฐ พันธบัตรของรัฐ และพันธบัตรขององค์การปกครองท้องถิ่น
- แสตมป์ไปรษณีย์ที่ไม่ใช่แล้ว โปสการ์ดที่ติดแสตมป์ล่วงหน้า และรายการทางไปรษณีย์ที่เป็นทางการอื่นๆ ที่มีผลใช้งานได้ทางการไปรษณีย์
- แสตมป์ที่ออกโดยรัฐ และพันธบัตรหลักทรัพย์ที่ออกด้วยกระบวนการตามกฎหมาย

ข้อระวังในการปฏิบัติเมื่อทำการถ่ายสำเนารายการต่อไปนี้

- พันธบัตรหลักทรัพย์ของเอกชน (ใบรับรองการถือหุ้น เอกสารการเจรจาต่อรอง เช็ค ฯลฯ) ใบผ่านทางรายเดือน ตัวเชื่อมต่อการเดินทาง ฯลฯ
- หนังสือเดินทาง ใบอนุญาตขับขี่ การรับประกันสุขภาพ ใบผ่านทาง สแตมป์ร้านอาหาร ตัว ฯลฯ

หมายเหตุ:

การถ่ายสำเนารายการเหล่านี้ถูกห้ามตามกฎหมาย

การใช้งานอย่างมีความรับผิดชอบของวัสดุเนื้อหามีลิขสิทธิ์

เครื่องพิมพ์สามารถใช้งานผิดวัตถุประสงค์ได้โดยการถ่ายสำเนาที่ไม่เหมาะสมของวัสดุเนื้อหามีลิขสิทธิ์ ถ้าไม่ได้ปฏิบัติตามข้อแนะนำตามการมอบอำนาจที่รับรู้อยู่แล้ว โปรดรับผิดชอบและเคารพโดยการได้มาซึ่งการได้รับอนุญาตของผู้ครอบครองลิขสิทธิ์ก่อนที่จะทำการถ่ายสำเนาของวัสดุเนื้อหามีลิขสิทธิ์แล้ว

ข้อมูลของผู้ดูแลระบบ

การเชื่อมต่อเครื่องพิมพ์เข้ากับเครือข่าย.....	285
การตั้งค่าเพื่อใช้เครื่องพิมพ์.....	289

การเชื่อมต่อเครื่องพิมพ์เข้ากับเครือข่าย

คุณสามารถเชื่อมต่อเครื่องพิมพ์เข้ากับเครือข่ายได้หลายวิธี

- เชื่อมต่อโดยใช้การตั้งค่าขั้นสูงบนแผงควบคุม
- เชื่อมต่อโดยใช้ตัวติดตั้งบนเว็บไซต์หรือบนแผ่นดิสก์ซอฟต์แวร์

หัวข้อนี้อธิบายขั้นตอนการเชื่อมต่อเครื่องพิมพ์เข้ากับเครือข่ายโดยใช้แผงควบคุมของเครื่องพิมพ์

ก่อนทำการเชื่อมต่อเครือข่าย

ในการเชื่อมต่อกับเครือข่าย ให้ตรวจสอบวิธีการเชื่อมต่อและข้อมูลการตั้งค่าสำหรับการเชื่อมต่อล่วงหน้า

การรวบรวมข้อมูลของการตั้งค่าการเชื่อมต่อ

จัดเตรียมข้อมูลการตั้งค่าที่จำเป็นสำหรับการเชื่อมต่อ ตรวจสอบข้อมูลต่อไปนี้ล่วงหน้า

ส่วน	รายการ	หมายเหตุ
วิธีการเชื่อมต่ออุปกรณ์	<ul style="list-style-type: none"> <input type="checkbox"/> อีเทอร์เน็ต <input type="checkbox"/> Wi-Fi 	<p>ตัดสินใจวิธีการเชื่อมต่อเครื่องพิมพ์เข้ากับเครือข่าย</p> <p>สำหรับเครือข่าย LAN ต่อสาย ให้เชื่อมต่อเข้ากับสวิตช์ LAN</p> <p>สำหรับเครือข่าย Wi-Fi ให้เชื่อมต่อกับเครือข่าย (SSID) ของอุปกรณ์จุดเข้าถึง</p>
ข้อมูลการเชื่อมต่อ LAN	<ul style="list-style-type: none"> <input type="checkbox"/> ที่อยู่ IP <input type="checkbox"/> ชั้นเน็ตมาสก์ <input type="checkbox"/> เกตเวย์เริ่มต้น 	<p>ตัดสินใจที่อยู่ IP ที่จะกำหนดให้กับเครื่องพิมพ์</p> <p>เมื่อคุณกำหนดที่อยู่ IP แบบคงที่ ต้องมีค่าทั้งหมดเตรียมไว้</p> <p>เมื่อคุณกำหนดที่อยู่ IP แบบเปลี่ยนแปลงโดยใช้ฟังก์ชัน DHCP ไม่จำเป็นต้องมีข้อมูลนี้เนื่องจากจะมีการกำหนดโดยอัตโนมัติ</p>
ข้อมูลการเชื่อมต่อ Wi-Fi	<ul style="list-style-type: none"> <input type="checkbox"/> SSID <input type="checkbox"/> รหัสผ่าน 	<p>ข้อมูลเหล่านี้คือ SSID (ชื่อเครือข่าย) และรหัสผ่านของอุปกรณ์จุดเข้าถึงที่เครื่องพิมพ์เชื่อมต่อ</p> <p>ถ้าตั้งค่าการกรองที่อยู่ MAC ไว้ ให้ลงทะเบียนที่อยู่ MAC ของเครื่องพิมพ์ล่วงหน้าเพื่อลงทะเบียนเครื่องพิมพ์</p> <p>ดูดังต่อไปนี้สำหรับมาตรฐานที่รองรับ</p> <p>"ข้อมูลจำเพาะของ Wi-Fi" บนหน้าที่ 277</p>
ข้อมูลเซิร์ฟเวอร์ DNS	<ul style="list-style-type: none"> <input type="checkbox"/> ที่อยู่ IP ของเซิร์ฟเวอร์ DNS หลัก <input type="checkbox"/> ที่อยู่ IP ของเซิร์ฟเวอร์ DNS รอง 	<p>ข้อมูลเหล่านี้เป็นข้อมูลจำเป็นในการระบุเซิร์ฟเวอร์ DNS เซิร์ฟเวอร์ DNS รองถูกตั้งค่าไว้เมื่อระบบได้กำหนดค่าการสำรองระบบ และมีเซิร์ฟเวอร์ DNS สำรอง</p> <p>ถ้าคุณอยู่ในองค์กรขนาดเล็กและไม่ได้ตั้งค่าเซิร์ฟเวอร์ DNS ให้ตั้งค่าที่อยู่ IP ของเราเตอร์</p>
ข้อมูลพร็อกซีเซิร์ฟเวอร์	<ul style="list-style-type: none"> <input type="checkbox"/> ชื่อพร็อกซีเซิร์ฟเวอร์ 	<p>ตั้งค่านี้นี้เมื่อสภาพแวดล้อมเครือข่ายของคุณใช้พร็อกซีเซิร์ฟเวอร์เพื่อเข้าถึงอินเทอร์เน็ตจากระบบอินเทอร์เน็ต และคุณใช้ฟังก์ชันที่เครื่องพิมพ์ต้องเชื่อมต่อกับอินเทอร์เน็ตโดยตรง</p> <p>สำหรับฟังก์ชันด้านล่าง เครื่องพิมพ์จะเชื่อมต่อกับอินเทอร์เน็ตโดยตรง</p> <ul style="list-style-type: none"> <input type="checkbox"/> บริการ Epson Connect <input type="checkbox"/> บริการระบบคลาวด์สำหรับบริษัทอื่นๆ <input type="checkbox"/> การอัปเดตเฟิร์มแวร์

ส่วน	รายการ	หมายเหตุ
ข้อมูลหมายเลขพอร์ต	<input type="checkbox"/> หมายเลขพอร์ตที่จะปลดล๊อค	ตรวจสอบหมายเลขพอร์ตที่เครื่องพิมพ์และคอมพิวเตอร์ใช้ จากนั้นปลดล๊อคพอร์ตที่ถูกบล็อกโดยไฟร์วอลล์ หากจำเป็น ดูดังต่อไปนี้สำหรับหมายเลขพอร์ตที่เครื่องพิมพ์ใช้ "การใช้พอร์ตสำหรับเครื่องพิมพ์" บนหน้าที่ 276

การกำหนดที่อยู่ IP

ที่อยู่เหล่านี้คือการกำหนดที่อยู่ IP ประเภทต่อไปนี้

ที่อยู่ IP แบบคงที่:

กำหนดที่อยู่ IP ที่กำหนดไว้ล่วงหน้าให้กับเครื่องพิมพ์ (โฮสต์) ด้วยตัวเอง

ข้อมูลที่จะเชื่อมต่อกับเครือข่าย (ชั้นเน็ตมาส์ก เกตเวย์เริ่มต้น เซิร์ฟเวอร์ DNS เป็นต้น) จะต้องตั้งค่าด้วยตัวเอง

ที่อยู่ IP จะไม่เปลี่ยนแปลงแม้ว่าจะปิดอุปกรณ์ก็ตาม ดังนั้นจึงมีประโยชน์เมื่อคุณต้องการจัดการอุปกรณ์ในสภาพแวดล้อมที่คุณไม่สามารถเปลี่ยนที่อยู่ IP หรือคุณต้องการจัดการอุปกรณ์โดยใช้ที่อยู่ IP เราแนะนำให้ตั้งค่าสำหรับเครื่องพิมพ์ เซิร์ฟเวอร์ ฯลฯ ที่คอมพิวเตอร์หลายเครื่องเข้าถึง

การกำหนดโดยอัตโนมัติโดยใช้ฟังก์ชัน DHCP (ที่อยู่ IP แบบเปลี่ยนแปลง)

กำหนดที่อยู่ IP ให้กับเครื่องพิมพ์ (โฮสต์) โดยอัตโนมัติผ่านฟังก์ชัน DHCP ของเซิร์ฟเวอร์ DHCP หรือเราเตอร์

ข้อมูลที่จะเชื่อมต่อกับเครือข่าย (ชั้นเน็ตมาส์ก เกตเวย์เริ่มต้น เซิร์ฟเวอร์ DNS เป็นต้น) ถูกตั้งค่าโดยอัตโนมัติ ทำให้คุณเชื่อมต่ออุปกรณ์เข้ากับเครือข่ายได้อย่างง่ายดาย

ถ้าอุปกรณ์หรือเราเตอร์ปิดเครื่อง หรืออยู่ภายใต้การตั้งค่าของ DHCP ที่อยู่ IP อาจเปลี่ยนแปลงเมื่อทำการเชื่อมต่อใหม่

เราแนะนำให้จัดการอุปกรณ์ที่นอกเหนือจากที่อยู่ IP และการสื่อสารกับโปรโตคอลที่สามารถติดตามที่อยู่ IP

หมายเหตุ:

เมื่อคุณใช้ฟังก์ชันการจองที่อยู่ IP ของ DHCP คุณสามารถกำหนดที่อยู่ IP เดียวกันให้กับอุปกรณ์ไม่ว่าในเวลาใดๆ

เซิร์ฟเวอร์ DNS และพร็อกซีเซิร์ฟเวอร์

เซิร์ฟเวอร์ DNS มีชื่อโฮสต์ ชื่อโดเมนของที่อยู่อีเมล ฯลฯ โดยเชื่อมโยงกับข้อมูลที่อยู่ IP

การสื่อสารจะไม่สามารถใช้งานได้ถ้าหน่วยอื่นๆ ถูกให้คำอธิบายโดยชื่อโฮสต์ ชื่อโดเมน ฯลฯ เมื่อคอมพิวเตอร์หรือเครื่องพิมพ์ทำการสื่อสารผ่าน IP

คิวรีเซิร์ฟเวอร์ DNS สำหรับข้อมูลเหล่านั้น และขอรับที่อยู่ IP ของหน่วยอื่นๆ ขั้นตอนนี้เรียกว่ากระบวนการแปลงชื่อ ดังนั้น อุปกรณ์อย่างเช่น คอมพิวเตอร์และเครื่องพิมพ์สามารถสื่อสารกันโดยใช้ที่อยู่ IP

กระบวนการแปลงชื่อเป็นขั้นตอนที่จำเป็นสำหรับให้เครื่องพิมพ์สื่อสารโดยใช้ฟังก์ชันอีเมลหรือฟังก์ชันการเชื่อมต่ออินเทอร์เน็ต

เมื่อคุณใช้ฟังก์ชันเหล่านั้น ให้ทำการตั้งค่าเซิร์ฟเวอร์ DNS

เมื่อคุณมอบหมายที่อยู่ IP ของเครื่องพิมพ์โดยใช้ฟังก์ชันของเซิร์ฟเวอร์ DHCP หรือเราเตอร์ ระบบจะตั้งค่าโดยอัตโนมัติ

พร็อกซีเซิร์ฟเวอร์ถูกกำหนดที่เกตเวย์ระหว่างเครือข่ายและอินเทอร์เน็ต และทำการสื่อสารไปยังคอมพิวเตอร์เครื่องพิมพ์ และอินเทอร์เน็ต (เซิร์ฟเวอร์ฝั่งตรงข้าม) ในนามของแต่ละฝ่าย เซิร์ฟเวอร์ฝั่งตรงข้ามสื่อสารเฉพาะไปยังพร็อกซีเซิร์ฟเวอร์เท่านั้น ดังนั้น ข้อมูลของเครื่องพิมพ์ เช่น ที่อยู่ IP และหมายเลขพอร์ตจะไม่สามารถอ่าน และมีความปลอดภัยเพิ่มขึ้น

เมื่อคุณเชื่อมต่อกับอินเทอร์เน็ตผ่านพร็อกซีเซิร์ฟเวอร์ ให้กำหนดค่าพร็อกซีเซิร์ฟเวอร์บนเครื่องพิมพ์

การเชื่อมต่อเข้ากับเครือข่ายจากแผงควบคุม

เชื่อมต่อเครื่องพิมพ์เข้ากับเครือข่ายโดยใช้แผงควบคุมของเครื่องพิมพ์

การกำหนดที่อยู่ IP

ตั้งค่ารายการพื้นฐาน เช่น ที่อยู่โฮสต์ ขั้วเน็ตมาस्क, เกตเวย์เริ่มต้น

หัวข้อนี้อธิบายขั้นตอนการตั้งค่าที่อยู่ IP แบบคงที่

1. เปิดเครื่องพิมพ์
2. เลือก การตั้งค่า บนหน้าจอหลักบนแผงควบคุมของเครื่องพิมพ์
3. เลือก การตั้งค่าทั่วไป > การตั้งค่าเครือข่าย > ขั้นสูง > TCP/IP
4. เลือก กำหนดเอง สำหรับ รับ IP แอดเดรส

เมื่อคุณตั้งค่าที่อยู่ IP อัตโนมัติโดยใช้ฟังก์ชัน DHCP ของเราเตอร์ ให้เลือก **อัตโนมัติ** ในกรณีนี้ ที่อยู่ IP, ขั้วเน็ตมาस्क และ เกตเวย์เริ่มต้น ในขั้นตอนที่ 5 ถึง 6 จะถูกตั้งค่าโดยอัตโนมัติ ดังนั้นให้ไปที่ขั้นตอนที่ 7

5. ป้อนที่อยู่ IP

การโฟกัสจะเลื่อนไปที่ส่วนข้างหน้าหรือส่วนด้านหลังที่แยกกันด้วยเครื่องหมายจุด ถ้าคุณเลือก ◀ และ ▶ ยืนยันค่าที่แสดงบนหน้าจอก่อนหน้านี้

6. ตั้งค่า ขั้วเน็ตมาस्क และ เกตเวย์เริ่มต้น

ยืนยันค่าที่แสดงบนหน้าจอก่อนหน้านี้



ข้อความที่สำคัญ:

ถ้าการรวมกันของ ที่อยู่ IP, ขั้วเน็ตมาस्क และ เกตเวย์เริ่มต้น ไม่ถูกต้อง เริ่มการตั้งค่า จะไม่เปิดใช้งาน และไม่สามารถดำเนินการต่อกับการตั้งค่า ยืนยันว่าไม่มีข้อผิดพลาดในการป้อน

7. ป้อนที่อยู่ IP ของเซิร์ฟเวอร์ DNS หลัก

ยืนยันค่าที่แสดงบนหน้าจอก่อนหน้านี้

หมายเหตุ:

เมื่อคุณเลือก **อัตโนมัติ** สำหรับการตั้งค่าการกำหนดที่อยู่ IP คุณสามารถเลือกการตั้งค่าเซิร์ฟเวอร์ DNS จาก กำหนดเอง หรือ **อัตโนมัติ** หาก你不能ขอรับที่อยู่เซิร์ฟเวอร์ DNS โดยอัตโนมัติ ให้เลือก กำหนดเอง จากนั้นป้อนที่อยู่เซิร์ฟเวอร์ DNS จากนั้น ป้อนที่อยู่เซิร์ฟเวอร์ DNS รองโดยตรง หากคุณเลือก **อัตโนมัติ** ไปที่ขั้นตอนที่ 9

8. ป้อนที่อยู่ IP ของเซิร์ฟเวอร์ DNS รอง

ยืนยันค่าที่แสดงบนหน้าจอก่อนหน้านี้

9. แตะที่ เริ่มการตั้งค่า

การตั้งค่าพร็อกซีเซิร์ฟเวอร์

ตั้งค่าพร็อกซีเซิร์ฟเวอร์ ถ้าเงื่อนไขทั้งสองนี้เป็นจริง

- ❑ พร็อกซีเซิร์ฟเวอร์ถูกสร้างขึ้นสำหรับการเชื่อมต่ออินเทอร์เน็ต
 - ❑ เมื่อใช้งานฟังก์ชันในกรณีเครื่องพิมพ์จะเชื่อมต่อกับอินเทอร์เน็ตโดยตรง เช่น บริการ Epson Connect หรือบริการระบบคลาวด์ของบริษัทอื่นๆ
1. เลือก การตั้งค่า จากหน้าจอหลัก
เมื่อทำการตั้งค่าหลังจากตั้งค่าที่อยู่ IP หน้าจอ **ขั้นสูง** จะปรากฏขึ้น ไปยังขั้นตอนที่ 3
 2. เลือก การตั้งค่าทั่วไป > การตั้งค่าเครือข่าย > ขั้นสูง
 3. เลือก พร็อกซีเซิร์ฟเวอร์
 4. เลือก ใช้ สำหรับ การตั้งค่าพร็อกซีเซิร์ฟเวอร์
 5. ป้อนที่อยู่สำหรับพร็อกซีเซิร์ฟเวอร์ตามรูปแบบ IPv4 หรือ FQDN
ยืนยันค่าที่แสดงบนหน้าจอก่อนหน้า
 6. ป้อนหมายเลขพอร์ตสำหรับพร็อกซีเซิร์ฟเวอร์
ยืนยันค่าที่แสดงบนหน้าจอก่อนหน้า
 7. แตะที่ เริ่มการตั้งค่า

การเชื่อมต่อเข้ากับ LAN

เชื่อมต่อเครื่องพิมพ์เข้ากับเครือข่าย LAN ผ่านอีเทอร์เน็ตหรือ Wi-Fi

การเชื่อมต่อเข้ากับอีเทอร์เน็ต

เชื่อมต่อเครื่องพิมพ์เข้ากับเครือข่ายโดยใช้สายอีเทอร์เน็ต แล้วตรวจสอบการเชื่อมต่อ

1. เชื่อมต่อเครื่องพิมพ์และสับ (สวิตช์ LAN) โดยใช้สายอีเทอร์เน็ต
2. เลือก การตั้งค่า จากหน้าจอหลัก
3. เลือก การตั้งค่าทั่วไป > การตั้งค่าเครือข่าย > การตรวจสอบการเชื่อมต่อ
ผลการวินิจฉัยการสื่อสารจะแสดงขึ้นมา ตรวจสอบว่าการเชื่อมต่อถูกต้อง
4. แตะ ตกลง เพื่อเสร็จสิ้น

เมื่อคุณแตะที่ พิมพ์รายการ การตรวจสอบ คุณสามารถพิมพ์ผลการวินิจฉัยออกมา ปฏิบัติตามคำแนะนำบนหน้าจอเพื่อพิมพ์ออกมา

ข้อมูลที่เกี่ยวข้อง

➔ ["การเปลี่ยนแปลงการเชื่อมต่อเครือข่ายจาก Wi-Fi เป็น Ethernet" บนหน้าที่ 228](#)

การเชื่อมต่อกับเครือข่าย LAN ไร้สาย (Wi-Fi)

คุณสามารถเชื่อมต่อเครื่องพิมพ์เข้ากับเครือข่าย LAN ไร้สาย (Wi-Fi) ได้หลายวิธี เลือกวิธีการเชื่อมต่อที่เข้ากับสภาพแวดล้อมและเงื่อนไขที่คุณใช้งาน

หากคุณทราบข้อมูลของเราเตอร์ระบบไร้สาย เช่น SSID และรหัสผ่าน คุณก็สามารถตั้งค่าด้วยตัวเองได้

หากเราเตอร์ระบบไร้สายรองรับ WPS คุณก็สามารถตั้งค่าโดยใช้การตั้งค่าแบบปุ่มต้น

หลังจากเชื่อมต่อเครื่องพิมพ์เข้ากับเครือข่าย ให้เชื่อมต่อเครื่องพิมพ์จากอุปกรณ์ที่คุณต้องการใช้ (คอมพิวเตอร์ อุปกรณ์สมาร์ท แท็บเล็ต และอื่นๆ)

ข้อมูลที่เกี่ยวข้อง

- ➔ "การตั้งค่า Wi-Fi โดยการป้อน SSID และรหัสผ่าน" บนหน้าที่ 230
- ➔ "วิธีการตั้งค่า Wi-Fi โดยการตั้งค่าปุ่มต้น (WPS)" บนหน้าที่ 231
- ➔ "วิธีการตั้งค่า Wi-Fi โดยการตั้งค่ารหัส PIN (WPS)" บนหน้าที่ 232

การตั้งค่าเพื่อใช้เครื่องพิมพ์

การทำให้รายชื่อผู้ติดต่อพร้อมใช้งาน

ทำการลงทะเบียนรายชื่อผู้ติดต่อที่ทำให้คุณสะดวกในการป้อนหมายเลขปลายทางได้ คุณสามารถลงทะเบียนได้สูงสุด 100 รายการ และคุณสามารถใช้รายการผู้ติดต่อเมื่อคุณป้อนหมายเลขแฟกซ์

การลงทะเบียนหรือการแก้ไขรายชื่อผู้ติดต่อ

1. เลือก แฟกซ์ จากหน้าจอหลัก
2. เลือก รายชื่อ
3. ทำอย่างใดอย่างหนึ่งต่อไปนี้
 - ในการลงทะเบียนรายชื่อผู้ติดต่อใหม่ ให้เลือก **เพิ่มรายการ** จากนั้นเลือกที่ **เพิ่มรายชื่อผู้ติดต่อ**
 - ในการแก้ไขรายชื่อผู้ติดต่อ ให้เลือก > ที่รายชื่อเป้าหมาย แล้วเลือกที่ **แก้ไข**
 - ในการลบรายชื่อผู้ติดต่อ ให้เลือก > ที่รายชื่อเป้าหมาย แล้วเลือกที่ **ลบ** แล้วเลือก **ใช่** คุณไม่จำเป็นต้องทำขั้นตอนต่อไปนี้

4. ทำการตั้งค่าที่จำเป็น

หมายเหตุ:

เมื่อทำการป้อนหมายเลขแฟกซ์แล้ว ให้ป้อนรหัสการโทรต่อสายนอกที่ด้านหน้าสุดก่อนหมายเลขแฟกซ์ ถ้าระบบโทรศัพท์ของคุณเป็น PBX และคุณจำเป็นต้องมีรหัสการเข้าถึงเพื่อให้โทรสายนอกได้ ถ้ารหัสการเข้าถึงถูกตั้งไว้ใน การตั้งค่า **ประเภทสาย** ให้ป้อนรหัสต่อสายนอก (#) แทนรหัสการเข้าถึงที่มีอยู่จริง ในการเพิ่มการหยุดชั่วคราว (หยุดชั่วคราวเป็นเวลาสามวินาที) ในระหว่างการโทรออก ให้ป้อนเครื่องหมายไฮเฟน (-)

5. เลือก ตกลง

การลงทะเบียนหรือการแก้ไขรายชื่อผู้ติดต่อแบบกลุ่ม

การเพิ่มรายชื่อผู้ติดต่อเป็นกลุ่มทำให้คุณสามารถส่งแฟกซ์ไปยังหลายจุดปลายทางในเวลาเดียวกันได้

1. เลือก แฟกซ์ จากหน้าจอหลัก
2. เลือก รายชื่อ

3. ทำอย่างใดอย่างหนึ่งต่อไปนี้
 - ในการลงทะเบียนรายชื่อผู้ติดต่อแบบกลุ่มใหม่ ให้เลือก **เพิ่มรายการ** จากนั้นเลือกที่ **เพิ่มกลุ่ม**
 - ในการแก้ไขรายชื่อผู้ติดต่อแบบกลุ่ม ให้เลือก > ที่รายชื่อเป้าหมาย แล้วเลือกที่ **แก้ไข**
 - ในการลบรายชื่อผู้ติดต่อแบบกลุ่ม ให้เลือก > ที่รายชื่อผู้ติดต่อแบบกลุ่มเป้าหมาย แล้วเลือกที่ **ลบ** แล้วเลือก **ใช่** คุณไม่จำเป็นต้องทำขั้นตอนต่อไปนี้
4. ป้อนหรือแก้ไข **ชื่อกลุ่ม** และ **คำดัชนี** จากนั้นเลือก **รายชื่อผู้ติดต่อที่เพิ่มใน กลุ่ม (จำเป็น)**
5. เลือกผู้ติดต่อที่คุณต้องการลงทะเบียน จากนั้นแตะ **ปิด**

หมายเหตุ:

 - คุณสามารถลงทะเบียนได้มากที่สุดถึง 99 รายชื่อผู้ติดต่อ
 - สำหรับการยกเลิกเลือกผู้ติดต่อ ให้แตะอีกครั้ง
6. เลือก **ตกลง**

ลงทะเบียนรายชื่อผู้ติดต่อบนคอมพิวเตอร์

ด้วยการใช้ Web Config คุณสามารถสร้างรายการผู้ติดต่อบนคอมพิวเตอร์ของคุณ และนำเข้ามายังเครื่องพิมพ์ได้

1. เข้าไปที่ Web Config
2. เลือก **Advanced Settings** จากรายการที่ส่วนบนขวาของหน้าต่าง
3. เลือก **Contacts**
4. เลือกจำนวนที่คุณต้องการลงทะเบียน จากนั้นคลิกที่ **Edit**
5. ป้อน **Name, Index Word, Fax Number** และ **Fax Speed**
6. คลิกที่ **Apply**

ข้อมูลที่เกี่ยวข้อง

➔ “การเรียกใช้ Web Config บนเว็บเบราว์เซอร์” บนหน้าที่ 257

รายการการตั้งค่าปลายทาง

รายการ	การตั้งค่าและคำอธิบาย
Name	ป้อนชื่อที่แสดงในรายชื่อผู้ติดต่อไม่เกิน 30 ตัวอักษรในรูปแบบ Unicode (UTF-8) หากคุณไม่ได้ระบุสิ่งนี้ ให้เว้นว่างไว้
Index Word	ป้อนคำที่จะค้นหาไม่เกิน 30 ตัวอักษรในรูปแบบ Unicode (UTF-8) หากคุณไม่ได้ระบุสิ่งนี้ ให้เว้นว่างไว้
Type	รายการนี้ถูกกำหนดคงที่ไว้ที่ Fax คุณไม่สามารถเปลี่ยนแปลงการตั้งค่านี้ได้
Fax Number	ป้อนระหว่าง 1 และ 64 ตัวอักษรโดยใช้ 0-9 - * # และเคาะเว้นว่าง
Fax Speed	เลือกความเร็วการสื่อสารสำหรับปลายทาง

การลงทะเบียนปลายทางเป็นกลุ่ม

1. เข้าไปที่ Web Config
2. เลือก **Advanced Settings** จากรายการที่ส่วนบนขวาของหน้าต่าง
3. เลือก **Contacts**
4. เลือกจำนวนที่คุณต้องการลงทะเบียน จากนั้นคลิกที่ **Edit**
5. ป้อน **Name** และ **Index Word**
6. เลือกกลุ่มจาก **Type**
7. คลิก **Select** สำหรับ **Contact(s) for Group**
ปลายทางที่ใหม่ได้จะแสดงขึ้นมา
8. เลือกปลายทางที่คุณต้องการลงทะเบียนเป็นกลุ่ม จากนั้นคลิก **Select**
*หมายเหตุ:
ปลายทางใดๆ สามารถลงทะเบียนไปยังหลายกลุ่มได้*
9. คลิกที่ **Apply**

ข้อมูลที่เกี่ยวข้อง

➔ ["การเรียกใช้ Web Config บนเว็บเบราว์เซอร์" บนหน้าที่ 257](#)

การทำให้คุณสมบัติแฟกซ์พร้อมใช้งาน

ก่อนการใช้คุณสมบัติแฟกซ์

ตั้งค่าต่อไปนี้เพื่อใช้คุณสมบัติแฟกซ์

- เชื่อมต่อเครื่องพิมพ์กับสายโทรศัพท์อย่างถูกต้อง และหากจำเป็น ให้เชื่อมต่อกับโทรศัพท์
- ทำตาม [ตัวช่วยสร้างการตั้งค่าแฟกซ์](#) ให้เสร็จสิ้น ซึ่งจะต้องทำการตั้งค่าพื้นฐาน

ตั้งคารายการต่อไปนี้ตามที่จำเป็น

- ปลายทางของเอาท์พุทและการตั้งค่าที่เกี่ยวข้อง เช่น ค่าเครือข่าย
- การลงทะเบียน **รายชื่อ**
- การตั้งค่าผู้ใช้** ที่กำหนดค่าเริ่มต้นสำหรับรายการเมนู **แฟกซ์**
- การตั้งคารายงาน** เพื่อพิมพ์รายงานเมื่อแฟกซ์ถูกส่งหรือได้รับ

ข้อมูลที่เกี่ยวข้อง

- ➔ ["การเชื่อมต่อเครื่องพิมพ์เข้ากับสายโทรศัพท์" บนหน้าที่ 292](#)
- ➔ ["การทำให้เครื่องพิมพ์พร้อมสำหรับการส่งและรับแฟกซ์" บนหน้าที่ 295](#)
- ➔ ["การทำการตั้งค่าสำหรับคุณสมบัติแฟกซ์ของเครื่องพิมพ์ตามลักษณะการใช้งาน" บนหน้าที่ 297](#)
- ➔ ["การตั้งค่าแฟกซ์" บนหน้าที่ 264](#)
- ➔ ["การทำให้รายชื่อผู้ติดต่อพร้อมใช้งาน" บนหน้าที่ 289](#)

- ➔ “การตั้งค่าผู้ใช้” บนหน้าที่ 272
- ➔ “การตั้งค่ารายงาน” บนหน้าที่ 269

การเชื่อมต่อเครื่องพิมพ์เข้ากับสายโทรศัพท์

สายโทรศัพท์ที่เข้ากันได้

คุณสามารถใช้เครื่องพิมพ์ผ่านสายโทรศัพท์ระบบอนาล็อกมาตรฐาน (PSTN = Public Switched Telephone Network) และระบบ PBX (Private Branch Exchange) ระบบโทรศัพท์.

คุณอาจไม่สามารถใช้เครื่องพิมพ์กับสายโทรศัพท์หรือระบบต่อไปนี้ได้

- สายโทรศัพท์แบบ VoIP เช่น บริการ DSL หรือเส้นใยแก้วนำแสงแบบดิจิทัล
- สายโทรศัพท์แบบดิจิทัล (ISDN)
- ระบบโทรศัพท์ PBX บางชนิด
- เมื่ออะแดปเตอร์อย่างเช่น อะแดปเตอร์ของหัวต่อ อะแดปเตอร์ VoIP ตัวแยก หรือ เราท์เตอร์ DSL ถูกเชื่อมต่อระหว่างหัวเสียบผนังของสายโทรศัพท์และเครื่องพิมพ์

ข้อมูลที่เกี่ยวข้อง

- ➔ “การเชื่อมต่อเครื่องพิมพ์เข้ากับสายโทรศัพท์” บนหน้าที่ 292

การเชื่อมต่อเครื่องพิมพ์เข้ากับสายโทรศัพท์

เชื่อมต่อเครื่องพิมพ์เข้ากับแจ็คโทรศัพท์ที่ผนังโดยใช้สายเคเบิลโทรศัพท์ RJ-11 (6P2C) ในขณะที่เชื่อมต่อโทรศัพท์ไปยังเครื่องพิมพ์ ใช้สายเคเบิลโทรศัพท์ RJ-11 (6P2C) เส้นที่สอง

ขึ้นอยู่กับพื้นที่ สายโทรศัพท์อาจจะให้มาพร้อมกับเครื่องพิมพ์ ถ้าหากให้มาด้วย ให้ใช้สายที่ให้มานั้น

คุณอาจจำเป็นต้องทำการเชื่อมต่อสายโทรศัพท์เข้ากับอะแดปเตอร์ที่ให้มาสำหรับประเทศหรือภูมิภาคของคุณ

หมายเหตุ:

ถอดฝาปิดของพอร์ต EXT. ของเครื่องพิมพ์ออกเมื่อทำการเชื่อมต่อโทรศัพท์ของคุณเข้ากับเครื่องพิมพ์เท่านั้น อย่าถอดฝาปิดออก ถ้าคุณไม่ได้ทำการเชื่อมต่อโทรศัพท์ของคุณ

ในพื้นที่ที่มีฟ้าแลบเกิดขึ้น เราขอแนะนำให้คุณใช้ตัวป้องกันไฟกระชากด้วย

การเชื่อมต่อเข้ากับระบบสายโทรศัพท์มาตรฐาน (PSTN) หรือ PBX

ทำการเชื่อมต่อสายโทรศัพท์จากขั้วเสียบที่ผนังหรือพอร์ตแบบ PBX เข้ากับพอร์ต LINE ที่อยู่ด้านหลังของเครื่องพิมพ์

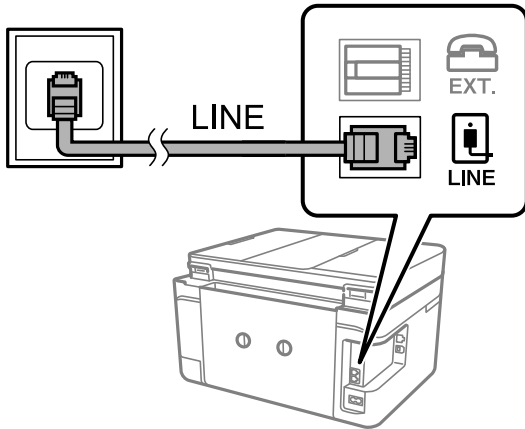

ข้อมูลที่เกี่ยวข้อง

➔ “การเชื่อมต่ออุปกรณ์โทรศัพท์ของคุณเข้ากับเครื่องพิมพ์” บนหน้าที่ 293

การเชื่อมต่อเข้ากับ DSL หรือ ISDN

ทำการเชื่อมต่อสายโทรศัพท์จากโมเด็ม DSL หรืออะแดปเตอร์ขั้วต่อ ISDN เข้ากับพอร์ต LINE ที่อยู่ด้านหลังของเครื่องพิมพ์ ดูที่เอกสารที่แนบมาเกี่ยวกับโมเด็มหรืออะแดปเตอร์สำหรับรายละเอียดเพิ่มเติม

หมายเหตุ:

ถ้าโมเด็ม DSL ของคุณไม่ได้ติดตั้งตัวกรอง DSL แบบในตัว ให้เชื่อมต่อตัวกรอง DSL แบบแยกจากกัน

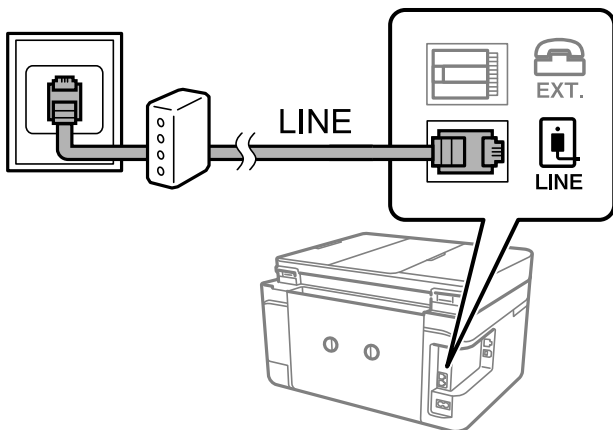

ข้อมูลที่เกี่ยวข้อง

➔ “การเชื่อมต่ออุปกรณ์โทรศัพท์ของคุณเข้ากับเครื่องพิมพ์” บนหน้าที่ 293

การเชื่อมต่ออุปกรณ์โทรศัพท์ของคุณเข้ากับเครื่องพิมพ์

เมื่อใช้เครื่องพิมพ์และโทรศัพท์ของคุณบนสายโทรศัพท์เส้นเดียว ให้เชื่อมต่อโทรศัพท์เข้ากับเครื่องพิมพ์

หมายเหตุ:

- ❑ ถ้าอุปกรณ์โทรศัพท์ของคุณมีฟังก์ชันการแฟกซ์ ให้ปิดการทำงานของฟังก์ชันการแฟกซ์ก่อนทำการเชื่อมต่อ ดูกุ่มือที่ให้มาพร้อมกับอุปกรณ์โทรศัพท์สำหรับรายละเอียดต่าง ๆ ทั้งนี้ขึ้นอยู่กับรุ่นอุปกรณ์โทรศัพท์ของคุณ ฟังก์ชันแฟกซ์ไม่สามารถปิดใช้งานได้อย่างสมบูรณ์ ทำให้คุณไม่สามารถใช้เป็นโทรศัพท์ภายนอก
- ❑ หากคุณเชื่อมต่อกับเครื่องตอบรับ ตรวจสอบให้แน่ใจว่าการตั้งค่า **สัญญาณเรียกเข้าเพื่อรับสาย** ของเครื่องพิมพ์ถูกตั้งค่าสูงกว่าจำนวนเสียงเรียกเข้าที่ตั้งไว้ให้กับเครื่องตอบรับของคุณสำหรับการรับสาย

1. ถอดฝาปิดออกจากพอร์ตของ EXT. ที่อยู่ด้านหลังเครื่องพิมพ์

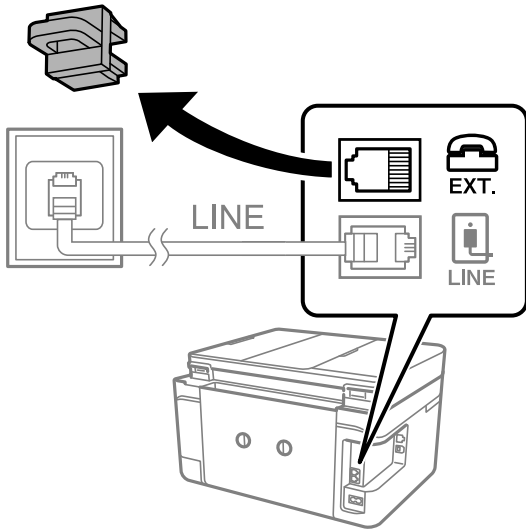

2. เชื่อมต่ออุปกรณ์โทรศัพท์และพอร์ต EXT. เข้ากับสายเคเบิลของโทรศัพท์

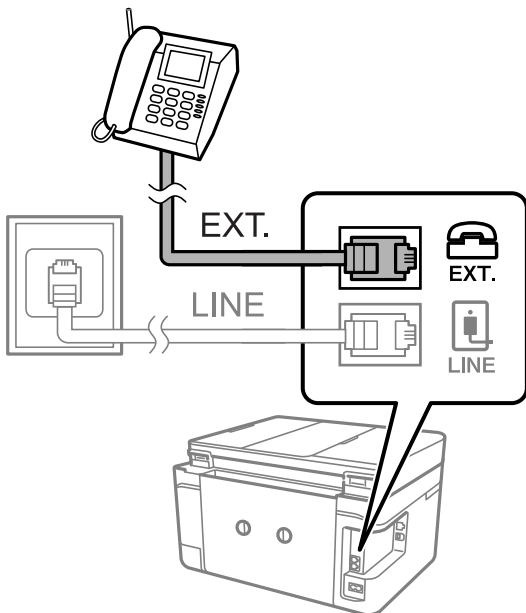

หมายเหตุ:

เมื่อแบ่งปันใช้สายโทรศัพท์เส้นเดียวกัน ตรวจสอบให้แน่ใจว่าคุณได้เชื่อมต่ออุปกรณ์โทรศัพท์เข้ากับพอร์ต EXT. ของเครื่องพิมพ์ ถ้าทำการแยกสายในการเชื่อมต่ออุปกรณ์โทรศัพท์และเครื่องพิมพ์แยกจากกัน โทรศัพท์และเครื่องพิมพ์จะทำงานอย่างไม่ถูกต้อง

3. เลือกที่ แฟกซ์ บนแผงควบคุมเครื่องพิมพ์

4. ยกหูโทรศัพท์ขึ้นมา

หากข้อความแจ้งเริ่มการส่งหรือการรับแฟกซ์ปรากฏขึ้นตามที่แสดงในหน้าจอต่อไปนี้ แสดงว่าการเชื่อมต่อเสร็จสมบูรณ์



ข้อมูลที่เกี่ยวข้อง

- ➔ "การทำให้เครื่องพิมพ์พร้อมสำหรับการส่งและรับแฟกซ์" บนหน้าที่ 295
- ➔ "การตั้งค่าเพื่อใช้งานเครื่องตอบรับ" บนหน้าที่ 298
- ➔ "การตั้งค่าให้ทำงานการรับแฟกซ์เฉพาะโทรศัพท์ที่เชื่อมต่อเท่านั้น" บนหน้าที่ 298
- ➔ "โหมดการรับ:" บนหน้าที่ 266

การทำให้เครื่องพิมพ์พร้อมสำหรับการส่งและรับแฟกซ์

ตัวช่วยสร้างการตั้งค่าแฟกซ์ กำหนดค่าคุณสมบัติแฟกซ์พื้นฐานเพื่อให้เครื่องพิมพ์พร้อมสำหรับการรับและการส่งแฟกซ์

ตัวช่วยสร้างถูกแสดงผลออกมาโดยอัตโนมัติเมื่อเครื่องพิมพ์ถูกเปิดเป็นครั้งแรก นอกจากนี้คุณยังสามารถแสดงผลตัวช่วยสร้างได้ด้วยตนเองจากแผงควบคุมของเครื่องพิมพ์ คุณจำเป็นต้องเรียกใช้ตัวช่วยสร้างอีกครั้งในกรณีที่ตัวช่วยสร้างถูกข้ามไปเมื่อเครื่องพิมพ์ถูกเปิดครั้งแรกหรือเมื่อสภาพแวดล้อมการเชื่อมต่อมีการเปลี่ยนแปลง

- รายการต่อไปนี้ เป็นรายการที่คุณสามารถตั้งค่าผ่านตัวช่วยสร้าง
 - หัวกระดาษ (หมายเลขโทรศัพท์ของคุณ และ ส่วนหัวแฟกซ์)
 - โหมดการรับ (อัตโนมัติ หรือ กำหนดเอง)
 - การตั้งค่า **Distinctive Ring Detection (DRD)**
- รายการต่อไปนี้ ถูกตั้งค่าโดยอัตโนมัติตามสภาพแวดล้อมการเชื่อมต่อ
 - โหมดโทรออก (เช่น เสียง หรือ แบบหมุน)
- รายการอื่น ๆ ใน การตั้งค่าพื้นฐาน ยังคงอยู่ตามเดิม

ข้อมูลที่เกี่ยวข้อง

- ➔ "การตั้งค่าพื้นฐาน" บนหน้าที่ 265

การทำให้เครื่องพิมพ์พร้อมสำหรับการรับและการส่งแฟกซ์ (การใช้ ตัวช่วยสร้างการตั้งค่าแฟกซ์)

1. เลือก การตั้งค่า บนหน้าจอหลักบนแผงควบคุมของเครื่องพิมพ์

2. เลือก การตั้งค่าทั่วไป > การตั้งค่าแฟกซ์ > ตัวช่วยสร้างการตั้งค่าแฟกซ์

3. ปฏิบัติตามคำแนะนำบนหน้าจอ ป้อนชื่อผู้ส่ง เช่น ชื่อบริษัทของคุณ หมายเลขแฟกซ์ของคุณ

หมายเหตุ:

ชื่อผู้ส่งของคุณและหมายเลขแฟกซ์จะปรากฏเป็นหัวกระดาษสำหรับแฟกซ์ออก

4. ทำการตั้งค่าการตรวจจับสัญญาณเรียกเข้าที่แตกต่างกัน (DRD)

- ถ้าคุณได้สมัครสมาชิกไว้กับบริการสัญญาณที่แตกต่างกันจากบริษัทบริการโทรศัพท์ของคุณ:

ไปที่หน้าจอถัดไป แล้วเลือกรูปแบบสัญญาณเรียกเข้าที่จะใช้กับแฟกซ์ขาเข้า

เมื่อคุณเลือกที่รายการใดๆ ยกเว้น **ทั้งหมด**, **โหมดการรับ** จะถูกตั้งค่าไปที่ **อัตโนมัติ** และคุณสามารถไปต่อที่หน้าจอถัดไปที่คุณสามารถตรวจสอบการตั้งค่าที่ทำไป

- ถ้าคุณไม่ได้สมัครใช้งานบริการสัญญาณที่แตกต่างกันจากบริษัทบริการโทรศัพท์ของคุณ หรือคุณไม่จำเป็นต้องตั้งค่าตัวเลือกนี้:

ข้ามการตั้งค่านี้และไปที่หน้าจอที่คุณสามารถตรวจสอบการตั้งค่าที่ทำไป

หมายเหตุ:

- บริการสัญญาณเสียงดิ่งที่แตกต่างกัน นำเสนอโดยบริษัทผู้บริการโทรศัพท์หลายแห่ง (ชื่อบริการแตกต่างกันไปแล้วแต่บริษัท) ทำให้คุณมีหมายเลขโทรศัพท์หลายหมายเลขบนสายโทรศัพท์ แต่ละหมายเลขถูกกำหนดให้มีรูปแบบสัญญาณเสียงดิ่งที่ต่างกัน คุณสามารถใช้หนึ่งหมายเลขของการโทรเข้าแบบมีเสียงและหมายเลขอื่นๆ สำหรับการโทรเข้าสำหรับแฟกซ์ได้ เลือกรูปแบบสัญญาณเสียงดิ่งให้แก่การโทรของแฟกซ์ใน **DRD**

- ขึ้นอยู่กับภูมิภาค **เปิด** และ **ปิด** จะแสดงออกมาเป็นตัวเลือก **DRD** เลือกที่ **เปิด** เพื่อใช้คุณสมบัติสัญญาณเสียงดิ่งที่แตกต่างกัน

5. ทำการตั้งค่า โหมดการรับ

- ถ้าคุณไม่จำเป็นต้องเชื่อมต่ออุปกรณ์โทรศัพท์เข้ากับเครื่องพิมพ์:

เลือก **ไม่**

โหมดการรับ ถูกตั้งค่าเป็น **อัตโนมัติ**

- ถ้าคุณจำเป็นต้องเชื่อมต่ออุปกรณ์โทรศัพท์เข้ากับเครื่องพิมพ์:

เลือก **ใช่** จากนั้นเลือกว่าจะรับแฟกซ์โดยอัตโนมัติหรือไม่

6. ตรวจสอบการตั้งค่าที่คุณทำบนหน้าจอที่แสดงขึ้นมา จากนั้นไปยังหน้าจอถัดไป

สำหรับการปรับแก้หรือเปลี่ยนแปลงการตั้งค่า ให้เลือก 

7. ตรวจสอบการเชื่อมต่อแฟกซ์โดยเลือกที่ **เริ่มการตรวจสอบ** จากนั้นเลือก **พิมพ์** เพื่อพิมพ์รายงานสถานะการเชื่อมต่อ

หมายเหตุ:

- ถ้ามีข้อผิดพลาดใดๆ ทุกรายงานออกมา ให้ปฏิบัติตามคำแนะนำบนรายงานเพื่อแก้ปัญหา

- หากหน้าจอ **เลือกชนิดสาย** แสดงขึ้นมา ให้เลือกประเภทของสาย

- เมื่อคุณได้เชื่อมต่อเครื่องพิมพ์กับระบบโทรศัพท์ **PBX** หรืออะแดปเตอร์ของข้อต่อแล้ว ให้เลือก **PBX**

- เมื่อคุณเชื่อมต่อเครื่องพิมพ์เข้ากับสายโทรศัพท์มาตรฐาน (**PSTN**) แล้วเลือก **ตรวจไม่พบ** บนหน้าจอ **การยืนยัน** ที่แสดงขึ้นมา อย่างไรก็ตาม การตั้งค่านี้เป็น **ตรวจไม่พบ** อาจจะทำให้เครื่องพิมพ์ข้ามตัวเลขหลักแรกของหมายเลขแฟกซ์ขณะที่โทรออกและส่งแฟกซ์ไปยังหมายเลขที่ผิดได้

ข้อมูลที่เกี่ยวข้อง

➔ "การเชื่อมต่อเครื่องพิมพ์เข้ากับสายโทรศัพท์" บนหน้าที่ 292

➔ "การตั้งค่าเพื่อใช้งานเครื่องตอบรับ" บนหน้าที่ 298

➔ "โหมดการรับ:" บนหน้าที่ 266

- ➔ “การตั้งค่าให้ทำงานการรับแฟกซ์เฉพาะโทรศัพท์ที่เชื่อมต่อเท่านั้น” บนหน้าที่ 298
- ➔ “การตั้งค่าพื้นฐาน” บนหน้าที่ 265

การทำการตั้งค่าสำหรับคุณสมบัติแฟกซ์ของเครื่องพิมพ์ตามลักษณะการใช้งาน

คุณสามารถกำหนดค่าคุณสมบัติแฟกซ์ของเครื่องพิมพ์แต่ละรายการโดยใช้แผงควบคุมของเครื่องพิมพ์ตามลักษณะการใช้งาน การตั้งค่านี้กระทำโดยการใช้ **ตัวช่วยสร้างการตั้งค่าแฟกซ์** ที่สามารถเปลี่ยนแปลงได้ด้วย สำหรับรายละเอียดเพิ่มเติม โปรดดูเมนู **การตั้งค่าแฟกซ์**

ข้อมูลที่เกี่ยวข้อง

- ➔ “การตั้งค่าแฟกซ์” บนหน้าที่ 264
- ➔ “การทำการตั้งค่าสำหรับระบบโทรศัพท์แบบ PBX” บนหน้าที่ 297
- ➔ “การทำการตั้งค่าเมื่อคุณเชื่อมต่อกับอุปกรณ์โทรศัพท์” บนหน้าที่ 298
- ➔ “การรับแฟกซ์ขาเข้า” บนหน้าที่ 94
- ➔ “การตั้งค่าเพื่อบันทึกแฟกซ์ขาเข้า” บนหน้าที่ 298
- ➔ “ทำการตั้งค่าสำหรับการบล็อกแฟกซ์ขยะ” บนหน้าที่ 299
- ➔ “การทำการตั้งค่าให้ส่งและรับแฟกซ์บนคอมพิวเตอร์” บนหน้าที่ 299

การทำการตั้งค่าสำหรับระบบโทรศัพท์แบบ PBX

กระทำได้ต่อไปนี้ในการตั้งค่าเมื่อใช้เครื่องพิมพ์ในสำนักงานที่ใช้การต่อขยายและต้องใช้อีเอสผ่านสำหรับต่อสายนอก เช่น 0 และ 9 เพื่อให้ต่อสายนอกได้

1. เลือกที่ **การตั้งค่า บนแผงควบคุมเครื่องพิมพ์**
2. เลือก **การตั้งค่าทั่วไป > การตั้งค่าแฟกซ์ > การตั้งค่าพื้นฐาน**
3. เลือก **ประเภทสาย** จากนั้นเลือก **PBX**
4. เมื่อส่งแฟกซ์ไปยังหมายเลขแฟกซ์ภายนอกโดยใช้ # (รหัสต่อ) แทนรหัสการเชื่อมต่อภายนอกจริง ให้เลือกที่ **กล่อง รหัสการเข้าถึง** เพื่อให้ตัวเลือกนี้อยู่ที่ **ใช่**

เครื่องหมาย # ที่ป้อนแทนรหัสการเข้าถึงจริง ถูกแทนด้วยรหัสการเชื่อมต่อที่จัดเก็บไว้เมื่อโทรออก การใช้ # จะช่วยในการหลีกเลี่ยงปัญหาการเชื่อมต่อเมื่อทำการเชื่อมต่อไปยังสายภายนอก

หมายเหตุ:

คุณไม่สามารถส่งแฟกซ์ไปยังผู้รับใน **รายชื่อ** ที่มีรหัสการเชื่อมต่อภายนอก เช่น 0 และ 9

หากคุณมีผู้รับที่ลงทะเบียนไว้ใน **รายชื่อ** โดยใช้รหัสการเชื่อมต่อภายนอก เช่น 0 และ 9 ให้กำหนดค่า **รหัสการเข้าถึง** ไปที่ **ห้ามใช้** มิฉะนั้น คุณจะต้องเปลี่ยนแปลงรหัสเป็น # ใน **รายชื่อ**

5. แตะกล่องป้อนเข้า **รหัสการเข้าถึง** ป้อนรหัสผ่านเข้าที่ใช้กับระบบโทรศัพท์ของคุณ และหลังจากนั้น กดปุ่ม **ตกลง**
6. เลือกที่ **ตกลง** เพื่อเปลี่ยนแปลงการตั้งค่า
รหัสผ่านเข้าจะถูกเก็บไว้ในเครื่องพิมพ์

การทำการตั้งค่าเมื่อคุณเชื่อมต่อกับอุปกรณ์โทรศัพท์

การตั้งค่าเพื่อใช้งานเครื่องตอบรับ

คุณจำเป็นต้องทำการตั้งค่าเพื่อใช้งานเครื่องตอบรับ

1. เลือกที่ การตั้งค่า บนแผงควบคุมเครื่องพิมพ์
2. เลือก การตั้งค่าทั่วไป > การตั้งค่าแฟกซ์ > การตั้งค่าพื้นฐาน
3. ตั้งค่า โหมดการรับ ไปที่ อัตโนมัติ
4. ตั้งค่าการตั้งค่า สัญญาณเรียก เข้าเพื่อรับสาย ของเครื่องพิมพ์ไปที่จำนวนครั้งที่สูงกว่าของจำนวนครั้งการส่งสัญญาณเสียงสำหรับเครื่องตอบรับ
ถ้าตั้งค่า สัญญาณเรียก เข้าเพื่อรับสาย ต่ำกว่าจำนวนครั้งการส่งสัญญาณเสียง เครื่องตอบรับจะไม่สามารถรับการโทรผ่านเสียงเพื่อบันทึกข้อความเสียงได้ ดูที่คู่มือที่ให้มาพร้อมกับเครื่องตอบรับสำหรับการตั้งค่า
การตั้งค่า สัญญาณเรียก เข้าเพื่อรับสาย ของเครื่องพิมพ์อาจจะไม่ถูกแสดงออกมาขึ้นอยู่กับภูมิภาค

ข้อมูลที่เกี่ยวข้อง

➔ "การตั้งค่าพื้นฐาน" บนหน้าที่ 265

การตั้งค่าให้ทำงานการรับแฟกซ์เฉพาะโทรศัพท์ที่เชื่อมต่อเท่านั้น

คุณสามารถเริ่มการรับแฟกซ์ขาเข้าโดยการยกหูโทรศัพท์และใช้งานโทรศัพท์อย่างเดียวโดยไม่ต้องใช้งานเครื่องพิมพ์เลยก็ได้

คุณสมบัติ การรับระยะไกล มีให้ใช้สำหรับโทรศัพท์ที่รองรับการโทรออกแบบมีเสียง

1. เลือกที่ การตั้งค่า บนแผงควบคุมเครื่องพิมพ์
2. เลือก การตั้งค่าทั่วไป > การตั้งค่าแฟกซ์ > การตั้งค่าพื้นฐาน > การรับระยะไกล
3. แตะ การรับระยะไกล เพื่อตั้งค่านี้อยู่ที่ เปิด
4. เลือก รหัสเริ่ม ป้อนรหัสสองหลัก (คุณสามารถป้อนตัวเลข 0 ถึง 9, *, และ #) จากนั้นแตะ ตกลง
5. เลือกที่ ตกลง เพื่อเปลี่ยนแปลงการตั้งค่า

ข้อมูลที่เกี่ยวข้อง

➔ "การตั้งค่าพื้นฐาน" บนหน้าที่ 265

การตั้งค่าเพื่อบันทึกแฟกซ์ขาเข้า

เครื่องพิมพ์ถูกตั้งค่าให้พิมพ์แฟกซ์ขาเข้าตามค่าเริ่มต้น นอกจากการพิมพ์แล้ว คุณสามารถตั้งค่าให้เครื่องพิมพ์บันทึกแฟกซ์ขาเข้า

กล่องขาเข้า ในเครื่องพิมพ์

คุณสามารถบันทึกแฟกซ์ขาเข้าไปยัง กล่องขาเข้า คุณสามารถดูแฟกซ์ขาเข้าบนแผงควบคุมของเครื่องพิมพ์เพื่อพิมพ์เฉพาะรายการที่ต้องการพิมพ์ หรือลบแฟกซ์ที่ไม่จำเป็นได้

คอมพิวเตอร์ (การรับสัญญาณ PC-FAX)

สามารถใช้คุณสมบัติข้างต้นพร้อมกันได้ หากคุณใช้คุณสมบัติทั้งหมดพร้อมกัน เอกสารที่ได้รับจะถูกบันทึกไว้ในกล่องขาเข้า และบนคอมพิวเตอร์ หากต้องการรับแฟกซ์บนคอมพิวเตอร์ ให้ตั้งค่า FAX Utility

“การทำการตั้งค่าให้ส่งและรับแฟกซ์บนคอมพิวเตอร์” บนหน้าที่ 299

1. เลือกที่ การตั้งค่า บนแผงควบคุมเครื่องพิมพ์
2. เลือก การตั้งค่าทั่วไป > การตั้งค่าแฟกซ์ > การตั้งค่าการรับ > ผลลัพธ์การแฟกซ์
3. หากมีข้อความยืนยันปรากฏขึ้น ให้ยืนยัน จากนั้นแตะที่ ตกลง
4. เลือก บันทึกไปยังกล่องขาเข้า
5. เลือก บันทึกไปยังกล่องขาเข้า เพื่อตั้งค่านี้ไปที่ เปิด
6. เลือก ตัวเลือก เมื่อหน่วยความจำเต็ม เป็นการตัวเลือกเพื่อใช้เมื่อกล่องขาเข้าเต็ม
 - รับและพิมพ์แฟกซ์: เครื่องพิมพ์จะพิมพ์เอกสารที่ได้รับทั้งหมดที่ไม่สามารถบันทึกได้ในกล่องขาเข้า
 - ปฏิเสธแฟกซ์ขาเข้า: เครื่องพิมพ์จะไม่รับสายแฟกซ์ที่เข้ามา
7. คุณสามารถตั้งรหัสผ่านสำหรับกล่องขาเข้าได้ เลือกที่ การตั้งค่ารหัสผ่านกล่องขาเข้า จากนั้นตั้งรหัสผ่าน
หมายเหตุ:
คุณไม่สามารถตั้งรหัสผ่านเมื่อ ตัวเลือก เมื่อหน่วยความจำเต็ม ถูกตั้งค่าไปที่ รับและพิมพ์แฟกซ์

ข้อมูลที่เกี่ยวข้อง

- ➔ “ผลลัพธ์การแฟกซ์” บนหน้าที่ 267
- ➔ “การดูแฟกซ์ขาเข้าที่บันทึกไว้ในเครื่องพิมพ์บนหน้าจอ LCD” บนหน้าที่ 96

ทำการตั้งค่าสำหรับการบล็อกแฟกซ์ขยะ

คุณสามารถบล็อกแฟกซ์ขยะได้

1. เลือกที่ การตั้งค่า บนแผงควบคุมเครื่องพิมพ์
2. เลือก การตั้งค่าทั่วไป > การตั้งค่าแฟกซ์ > การตั้งค่าพื้นฐาน > การปฏิเสธแฟกซ์
3. ตั้งเงื่อนไขเพื่อบล็อกแฟกซ์ขยะ
เลือกที่ การปฏิเสธแฟกซ์ จากนั้นเปิดใช้งานตัวเลือกต่อไปนี้
 - รายการหมายเลข ที่ปฏิเสธ: ปฏิเสธแฟกซ์ที่อยู่ในรายการหมายเลขแฟกซ์ที่ปฏิเสธ
 - หัวกระดาษแฟกซ์ว่างเปล่า ถูกบล็อก: ปฏิเสธแฟกซ์ที่มีข้อมูลหัวเรื่องว่างเปล่า
 - รายชื่อผู้ติดต่อที่ไม่ได้ลงทะเบียน: ปฏิเสธแฟกซ์ที่ไม่ได้เพิ่มไว้ในรายการผู้ติดต่อ
4. กดปุ่ม  เพื่อย้อนกลับไปยังหน้าจอ การปฏิเสธแฟกซ์
5. หากคุณใช้งาน รายการหมายเลข ที่ปฏิเสธ ให้เลือก แก้ไขรายการหมายเลขที่ปฏิเสธ จากนั้นแก้ไขรายการ

การทำการตั้งค่าให้ส่งและรับแฟกซ์บนคอมพิวเตอร์

ในการส่งและรับแฟกซ์บนคอมพิวเตอร์ จะต้องใช้ FAX Utility ติดตั้งไว้บนคอมพิวเตอร์ที่เชื่อมต่อผ่านเครือข่ายหรือสาย USB

การทำการตั้งค่า บนพีซีไปยังคอมพิวเตอร์ เพื่อให้รับแฟกซ์

คุณสามารถรับแฟกซ์บนคอมพิวเตอร์โดยใช้ FAX Utility ให้ติดตั้ง FAX Utility บนคอมพิวเตอร์และทำการตั้งค่า ดูรายละเอียดที่ การใช้งานเบื้องต้น ในส่วนวิธีใช้ FAX Utility (แสดงขึ้นในหน้าต่างหลัก)

รายการการตั้งค่าด้านล่างบนแผงควบคุมของเครื่องพิมพ์ถูกตั้งค่าไปที่ **ใช่** และแฟกซ์ที่ได้รับสามารถบันทึกไว้บนคอมพิวเตอร์ได้

การตั้งค่า > การตั้งค่าทั่วไป > การตั้งค่าแฟกซ์ > การตั้งค่าการรับ > ผลลัพธ์การแฟกซ์ > บันทึกไปยังคอมพิวเตอร์

การทำการตั้งค่า บนพีซีไปยังคอมพิวเตอร์ เพื่อให้พิมพ์บนเครื่องพิมพ์ที่จะรับแฟกซ์ขาเข้า

คุณสามารถทำการตั้งค่าให้พิมพ์แฟกซ์ขาเข้าบนเครื่องพิมพ์ รวมไปถึงบันทึกแฟกซ์เหล่านั้นไว้บนคอมพิวเตอร์ได้

1. เลือก **การตั้งค่า** บนหน้าจอหลักบนแผงควบคุมของเครื่องพิมพ์
2. เลือก **การตั้งค่าทั่วไป > การตั้งค่าแฟกซ์ > การตั้งค่าการรับ**
3. เลือก **ผลลัพธ์การแฟกซ์ > บันทึกไปยังคอมพิวเตอร์ > ใช่และพิมพ์**

การทำการตั้งค่า บนพีซีไปยังคอมพิวเตอร์ เพื่อไม่ให้รับแฟกซ์

ในการตั้งค่าเครื่องพิมพ์ไม่บันทึกแฟกซ์ขาเข้าบนคอมพิวเตอร์ ให้เปลี่ยนแปลงการตั้งค่าบนเครื่องพิมพ์

หมายเหตุ:

นอกจากนี้ คุณยังสามารถเปลี่ยนแปลงการตั้งค่าโดยใช้ FAX Utility อย่างไรก็ตาม หากมีแฟกซ์ใดๆ ที่ไม่ได้บันทึกไว้บนคอมพิวเตอร์ คุณสมบัตินี้จะไม่ทำงาน

1. เลือก **การตั้งค่า** บนหน้าจอหลักบนแผงควบคุมของเครื่องพิมพ์
2. เลือก **การตั้งค่าทั่วไป > การตั้งค่าแฟกซ์ > การตั้งค่าการรับ**
3. เลือก **ผลลัพธ์การแฟกซ์ > บันทึกไปยังคอมพิวเตอร์ > ไม่**

ปัญหาเมื่อทำการตั้งค่า

คำแนะนำในการแก้ไขปัญหา

การตรวจสอบข้อความแจ้งข้อผิดพลาด

เมื่อเกิดปัญหาขึ้น อันดับแรกให้ตรวจสอบว่ามีข้อความใดๆ บนแผงควบคุมของเครื่องพิมพ์หรือหน้าจอไดร์เวอร์หรือไม่ ถ้าคุณสามารถตั้งค่าอีเมลการแจ้งเตือนเมื่อมีเหตุการณ์เกิดขึ้น คุณจะได้รับการทราบสถานะของเครื่องพิมพ์ทันที

รายงานการเชื่อมต่อเครือข่าย

วินิจฉัยสถานะเครือข่ายและของเครื่องพิมพ์ จากนั้นพิมพ์ผลลัพธ์ออกมา คุณสามารถค้นหาข้อผิดพลาดที่วินิจฉัยออกมาจากเครื่องพิมพ์ได้

การตรวจสอบสถานะของการสื่อสาร

ตรวจสอบสถานะการสื่อสารของคอมพิวเตอร์เซิร์ฟเวอร์และคอมพิวเตอร์ไคลเอนต์โดยใช้คำสั่ง เช่น ping และ ipconfig

ทดสอบการเชื่อมต่อ

สำหรับการตรวจสอบการเชื่อมต่อระหว่างเครื่องพิมพ์และเซิร์ฟเวอร์เมล ให้ทำการทดสอบการเชื่อมต่อจากเครื่องพิมพ์ นอกจากนี้ ให้ตรวจสอบการเชื่อมต่อจากคอมพิวเตอร์ไคลเอ็นต์ไปยังเซิร์ฟเวอร์เพื่อตรวจสอบสถานะการสื่อสารด้วย

การเตรียมเริ่มต้นการตั้งค่า

ถ้าการตั้งค่าและสถานะการสื่อสารไม่ได้แสดงปัญหาใดๆ แสดงว่าปัญหาอาจถูกแก้ไขแล้วโดยการปิดใช้งานหรือการเริ่มต้นค่าเครือข่ายของเครื่องพิมพ์ จากนั้นทำการตั้งค่าอีกครั้ง

ไม่สามารถเข้าถึง Web Config

ไม่ได้กำหนดที่อยู่ IP ให้กับเครื่องพิมพ์

อาจไม่ได้กำหนดที่อยู่ IP ที่ถูกต้องให้กับเครื่องพิมพ์ กำหนดค่าที่อยู่ IP โดยใช้แผงควบคุมของเครื่องพิมพ์ คุณสามารถยืนยันข้อมูลการตั้งค่าปัจจุบันจากเอกสารรายงานสถานะเครือข่ายหรือจากแผงควบคุมของเครื่องพิมพ์

เว็บเบราว์เซอร์ไม่รองรับความแข็งแกร่งของการเข้ารหัสสำหรับ SSL/TLS

SSL/TLS มี Encryption Strength คุณสามารถเปิด Web Config โดยใช้เว็บเบราว์เซอร์ที่รองรับการเข้ารหัสแบบจำนวนมากตามที่บ่งชี้ไว้ด้านล่าง ตรวจสอบว่าคุณใช้เบราว์เซอร์ที่รองรับ

- 80 บิต: AES256/AES128/3DES
- 112 บิต: AES256/AES128/3DES
- 128 บิต: AES256/AES128
- 192 บิต: AES256
- 256 บิต: AES256

CA-signed Certificate หมดอายุ

ถ้ามีปัญหาเกี่ยวกับวันหมดอายุของใบรับรอง ข้อความ "ใบรับรองหมดอายุ" จะปรากฏขึ้นเมื่อเชื่อมต่อเข้ากับ Web Config ผ่านการสื่อสาร SSL/TLS (https) ถ้าข้อความปรากฏขึ้นก่อนวันหมดอายุ ตรวจสอบว่าตั้งค่าวันที่ของเครื่องพิมพ์ได้ถูกต้อง

ชื่อทั่วไปของใบรับรองและเครื่องพิมพ์ไม่ตรงกัน

ถ้าชื่อทั่วไปของใบรับรองและเครื่องพิมพ์ไม่ตรงกัน ข้อความ "ชื่อของใบรับรองความปลอดภัยไม่ตรงกัน..." จะปรากฏขึ้นเมื่อเข้าถึง Web Config ผ่านการสื่อสาร SSL/TLS (https) กรณีนี้เกิดขึ้นเนื่องจากที่อยู่ IP ต่อไปนี้ไม่ตรงกัน

- ที่อยู่ IP ของเครื่องพิมพ์กับชื่อทั่วไปสำหรับการสร้าง Self-signed Certificate หรือ CSR
- ที่อยู่ IP ที่ป้อนลงในเว็บเบราว์เซอร์เมื่อเรียกใช้ Web Config

สำหรับ Self-signed Certificate ให้อัปเดตใบรับรอง

สำหรับ CA-signed Certificate ให้ขอรับใบรับรองอีกครั้งสำหรับเครื่องพิมพ์

ไม่ได้ตั้งค่าพริกซีเซิร์ฟเวอร์ของที่อยู่ท้องถิ่นให้กับเว็บเบราว์เซอร์

เมื่อตั้งค่าเครื่องพิมพ์ให้ใช้พริกซีเซิร์ฟเวอร์ ให้กำหนดค่าเว็บเบราว์เซอร์ไม่ให้เชื่อมต่อกับที่อยู่ท้องถิ่นผ่านพริกซีเซิร์ฟเวอร์

Windows:

เลือก แผงควบคุม > เครือข่ายและอินเทอร์เน็ต > ตัวเลือกอินเทอร์เน็ต > การเชื่อมต่อ > การตั้งค่า LAN > พริกซีเซิร์ฟเวอร์ จากนั้นกำหนดค่าไม่ให้ใช้พริกซีเซิร์ฟเวอร์สำหรับ LAN (ที่อยู่ท้องถิ่น)

❑ Mac OS:

เลือก การกำหนดลักษณะระบบ > เครือข่าย > ขั้นสูง > พร็อกซี จากนั้นลงทะเบียนที่อยู่ท้องถิ่นสำหรับ การตั้งค่าบายพาสพร็อกซีสำหรับโฮสต์และโดเมนเหล่านี้

ตัวอย่าง:

192.168.1.*: ที่อยู่ท้องถิ่น 192.168.1.XXX, ชั้นเน็ตมาสก์ 255.255.255.0

192.168.*.*: ที่อยู่ท้องถิ่น 192.168.XXX.XXX, ชั้นเน็ตมาสก์ 255.255.0.0

แหล่งขอรับความช่วยเหลือ

เว็บไซต์การสนับสนุนทางเทคนิค.....304

การติดต่อกับฝ่ายสนับสนุนของ Epson.....304

เว็บไซต์การสนับสนุนทางเทคนิค

ถ้าคุณต้องการความช่วยเหลือเพิ่มเติม เข้าเยี่ยมชมเว็บไซต์สนับสนุนของ Epson ดังแสดงด้านล่าง เลือกประเทศของคุณหรือภูมิภาคของคุณและไปยังส่วนของการสนับสนุนของเว็บไซต์ของ Epson ในท้องถิ่น ไดรฟ์เวอร์รุ่นล่าสุด คำถามที่ถามบ่อย (FAQ) หรือสิ่งที่สามารถดาวน์โหลดได้อื่นๆ มีพร้อมให้บริการบนเว็บไซต์

<http://support.epson.net/>

<http://www.epson.eu/support> (ยุโรป)

หากผลิตภัณฑ์ Epson ของคุณไม่ทำงานอย่างเหมาะสมและคุณไม่สามารถแก้ปัญหาได้แล้ว ให้ติดต่อกับฝ่ายบริการสนับสนุนของ Epson เพื่อความช่วยเหลือ

การติดต่อกับฝ่ายสนับสนุนของ Epson

ก่อนติดต่อกับ Epson

หากผลิตภัณฑ์ Epson ของคุณไม่ทำงานอย่างเหมาะสมและคุณไม่สามารถแก้ปัญหาโดยใช้ข้อมูลวิธีการแก้ไข ปัญหาในคู่มือผลิตภัณฑ์ของคุณได้แล้ว ให้ติดต่อกับฝ่ายบริการสนับสนุนของ Epson เพื่อความช่วยเหลือ หากฝ่ายสนับสนุนของ Epson สำหรับพื้นที่ของคุณไม่ได้มีในรายชื่อด้านล่างนี้ ให้ติดต่อกับผู้แทนจำหน่ายที่คุณทำการซื้อผลิตภัณฑ์ของคุณมา

ฝ่ายสนับสนุนของ Epson จะสามารถให้การช่วยเหลือคุณได้อย่างรวดเร็ว ถ้าคุณให้ข้อมูลต่อไปนี้กับพวกเขา:

- หมายเลขซีเรียลนัมเบอร์ของผลิตภัณฑ์
(ฉลากของหมายเลขซีเรียลนัมเบอร์โดยปกติจะอยู่ด้านหลังของตัวผลิตภัณฑ์)
- รุ่นของผลิตภัณฑ์
- เวอร์ชันของซอฟต์แวร์ของผลิตภัณฑ์
(คลิกที่ **About, Version Info** หรือปุ่มที่คล้ายกันในซอฟต์แวร์ของผลิตภัณฑ์)
- ตราผลิตภัณฑ์และรุ่นของเครื่องคอมพิวเตอร์ของคุณ
- ชื่อและเวอร์ชันของระบบปฏิบัติการเครื่องคอมพิวเตอร์ของคุณ
- ชื่อและเวอร์ชันของแอปพลิเคชันซอฟต์แวร์ ที่คุณใช้โดยปกติกับผลิตภัณฑ์ของคุณ

หมายเหตุ:

ขึ้นอยู่กับผลิตภัณฑ์ ข้อมูลรายชื่อการโทรศัพท์สำหรับการแฟกซ์ และ/หรือการตั้งค่าเครือข่ายอาจจะเก็บไว้ในหน่วยความจำของผลิตภัณฑ์ เนื่องจากหากมีการแตกหักหรือซ่อมแซมผลิตภัณฑ์ ข้อมูล และ/หรือ การตั้งค่าอาจสูญหายไปได้ Epson จะไม่รับผิดชอบสำหรับการสูญหายของข้อมูลใดๆ สำหรับการสำรองข้อมูลหรือการกู้ข้อมูล และ/หรือการตั้งค่า แม้แต่ในระหว่างระยะเวลาการรับประกัน เราขอแนะนำให้คุณทำการสำรองข้อมูลหรือจัดบันทึกไว้ของคุณเอง

ความช่วยเหลือสำหรับผู้ใช้ในยุโรป

ตรวจสอบเอกสารการรับประกันสำหรับเขตยุโรปสำหรับข้อมูลวิธีการติดต่อกับฝ่ายสนับสนุนของ Epson

ความช่วยเหลือสำหรับผู้ใช้ในไต้หวัน

การติดต่อสำหรับข้อมูล การสนับสนุนและบริการได้แก่:

ทาง World Wide Web

<http://www.epson.com.tw>

มีบริการข้อมูลเกี่ยวกับข้อมูลจำเพาะของผลิตภัณฑ์ ไดรฟ์เวอร์สำหรับการดาวน์โหลด และความต้องการผลิตภัณฑ์

ฝ่ายความช่วยเหลือของ Epson

โทรศัพท์: +886-2-2165-3138

ทีมฝ่ายสนับสนุนช่วยเหลือของเราสามารถช่วยคุณด้วยบริการต่อไปนี้อย่างผ่านทางโทรศัพท์:

- ความต้องการด้านการขายและข้อมูลผลิตภัณฑ์
- คำถามหรือข้อมูลเกี่ยวกับการใช้งานผลิตภัณฑ์
- ความต้องการในการซ่อมบำรุงและการรับประกัน

ศูนย์บริการซ่อมบำรุงของ Epson

<http://www.tekcare.com.tw/branchMap.page>

TekCare corporation เป็นศูนย์บริการที่ได้รับการแต่งตั้งสำหรับ Epson Taiwan Technology & Trading Ltd.

ความช่วยเหลือสำหรับผู้ใช้ในออสเตรเลีย

Epson ประเทศออสเตรเลีย หวังว่าจะรับใช้คุณด้วยบริการในระดับสูงแก่ลูกค้า นอกจากคู่มือผลิตภัณฑ์ของคุณแล้ว เรายังให้แหล่งดำเนินการต่อไปนี้อย่างฟรีสำหรับการได้ข้อมูล:

ที่อยู่ URL ทางอินเทอร์เน็ต

<http://www.epson.com.au>

เข้าสู่หน้าเว็บของ Epson ออสเตรเลีย ใช้โมเด็มของคุณอย่างคุ้มค่าที่นี้สำหรับการค้นหาผ่านอินเทอร์เน็ตในบางโอกาส! เว็บไซต์นี้ให้พื้นที่การดาวน์โหลดสำหรับไดรฟ์เวอร์ จุดติดต่อของ Epson ข้อมูลของผลิตภัณฑ์ใหม่ และการสนับสนุนทางเทคนิค (อีเมล)

ฝ่ายความช่วยเหลือของ Epson

โทรศัพท์: 1300-361-054

ฝ่ายความช่วยเหลือของ Epson จะสนับสนุนเพื่อให้มั่นใจว่าลูกค้าของเราจะเข้าถึงข้อแนะนำได้ พนักงานในฝ่ายความช่วยเหลือของเราสามารถช่วยแนะนำคุณในการติดตั้ง การกำหนดลักษณะ และการใช้งานของผลิตภัณฑ์ Epson ของคุณได้ เจ้าหน้าที่ฝ่ายความช่วยเหลือเบื้องต้นของเรา สามารถให้ข้อมูลความรู้สำหรับผลิตภัณฑ์ใหม่ และให้คำแนะนำข้อมูลสถานที่ตั้งของผู้แทนจำหน่ายที่ใกล้ที่สุดหรือตัวแทนบริการที่ใกล้ที่สุด มีการตอบคำถามมากมายหลายประเภทที่นี้

เราขอให้คุณรวบรวมข้อมูลที่เกี่ยวข้องไว้ก่อนที่จะโทรหาเรา ยิ่งคุณมีข้อมูลมากเท่าใด เราก็สามารถช่วยคุณแก้ปัญหาได้เร็วขึ้น ข้อมูลเหล่านั้นประกอบด้วย คู่มือผลิตภัณฑ์ Epson ของคุณ ประเภทของคอมพิวเตอร์ ระบบปฏิบัติการ โปรแกรมการใช้งาน และข้อมูลอื่นใดที่คุณคิดว่าจำเป็น

การขนส่งผลิตภัณฑ์

Epson แนะนำให้เก็บกล่องบรรจุผลิตภัณฑ์ไว้สำหรับการขนส่งในอนาคต นอกจากนี้ ยังแนะนำให้ยึดถังหมึกไว้ด้วยเทป และวางผลิตภัณฑ์ในตำแหน่งตั้งตรงด้วย

ความช่วยเหลือสำหรับผู้ใช้ในนิวซีแลนด์

Epson นิวซีแลนด์ หวังว่าจะรับใช้คุณด้วยบริการในระดับสูงแก่ลูกค้า นอกจากเอกสารผลิตภัณฑ์ของคุณแล้ว เรายังให้แหล่งข้อมูลต่อไปนี้เพื่อใช้ในการค้นหาข้อมูล:

ที่อยู่ URL ทางอินเทอร์เน็ต

<http://www.epson.co.nz>

เข้าสู่หน้าเว็บของ Epson นิวซีแลนด์ ไขโมเด็มของคุณอย่างคุ้มค่าที่นี้สำหรับการค้นหาผ่านอินเทอร์เน็ตในบางโอกาส! เว็บไซต์นี้ให้พื้นที่การดาวน์โหลดสำหรับไดรฟ์เวอร์ จุดติดต่อของ Epson ข้อมูลของผลิตภัณฑ์ใหม่ และการสนับสนุนทางเทคนิค (อีเมล)

ฝ่ายความช่วยเหลือของ Epson

โทรศัพท์: 0800 237 766

ฝ่ายความช่วยเหลือของ Epson จะสนับสนุนเพื่อให้มั่นใจว่าลูกค้าของเราจะเข้าถึงข้อแนะนำได้ พนักงานในฝ่ายความช่วยเหลือของเราสามารถช่วยแนะนำคุณในการติดตั้ง การกำหนดลักษณะ และการใช้งานของผลิตภัณฑ์ Epson ของคุณได้ เจ้าหน้าที่ฝ่ายความช่วยเหลือเบื้องต้นของเรา สามารถให้ข้อมูลความรู้สำหรับผลิตภัณฑ์ใหม่ และให้คำแนะนำข้อมูลสถานที่ตั้งของผู้แทนจำหน่ายที่ใกล้ที่สุดหรือตัวแทนบริการที่ใกล้ที่สุด มีการตอบคำถามมากมายหลายประเภทที่นี้

เราขอให้คุณรวบรวมข้อมูลที่เกี่ยวข้องไว้ก่อนที่จะโทรหาเรา ยิ่งคุณมีข้อมูลมากเท่าใด เราก็สามารถช่วยคุณแก้ปัญหาได้เร็วขึ้น ข้อมูลนี้ประกอบด้วย เอกสารผลิตภัณฑ์ Epson ของคุณ ประเภทของคอมพิวเตอร์ ระบบปฏิบัติการ โปรแกรมการใช้งาน และข้อมูลอื่นใดที่คุณคิดว่าจำเป็น

การขนส่งผลิตภัณฑ์

Epson แนะนำให้เก็บกล่องบรรจุผลิตภัณฑ์ไว้สำหรับการขนส่งในอนาคต นอกจากนี้ ยังแนะนำให้ยึดถังหมึกไว้ด้วยเทป และวางผลิตภัณฑ์ในตำแหน่งตั้งตรงด้วย

ความช่วยเหลือสำหรับผู้ใช้ในสิงคโปร์

แหล่งของข้อมูล การสนับสนุนและบริการมีพร้อมสนองที่ Epson สิงคโปร์ ได้แก่:

ทาง World Wide Web

<http://www.epson.com.sg>

ข้อมูลเกี่ยวกับข้อมูลจำเพาะของผลิตภัณฑ์ ไดรฟ์เวอร์สำหรับดาวน์โหลด คำถามที่ถามบ่อย (FAQ) ความต้องการด้านการขาย และการสนับสนุนทางเทคนิคผ่านอีเมลมีพร้อมให้บริการ

ฝ่ายความช่วยเหลือของ Epson

โทรฟรี: 800-120-5564

ทีมฝ่ายสนับสนุนช่วยเหลือของเราสามารถช่วยคุณด้วยบริการต่อไปนี้ผ่านทางโทรศัพท์:

- ความต้องการด้านการขายและข้อมูลผลิตภัณฑ์
- คำถามเกี่ยวกับการใช้งานผลิตภัณฑ์ หรือการแก้ไขปัญหา
- ความต้องการในการซ่อมบำรุงและการรับประกัน

ความช่วยเหลือสำหรับผู้ใช้ในประเทศไทย

การติดต่อสำหรับข้อมูล การสนับสนุนและบริการได้แก่:

ทาง World Wide Web

<http://www.epson.co.th>

ข้อมูลเกี่ยวกับข้อมูลจำเพาะของผลิตภัณฑ์ ไดรเวอร์สำหรับดาวน์โหลด คำถามที่ถามบ่อย (FAQ) ความต้องการด้านการขาย ผ่านทางอีเมลมีพร้อมให้บริการ

ศูนย์บริการลูกค้า Epson

โทรศัพท์: 66-2460-9699

อีเมล: support@eth.epson.co.th

ดื่มนการดูแลลูกค้าของเราสามารถช่วยคุณด้วยบริการต่อไปนี้ผ่านทางโทรศัพท์:

- ความต้องการด้านการขายและข้อมูลผลิตภัณฑ์
- คำถามหรือข้อมูลเกี่ยวกับการใช้งานผลิตภัณฑ์
- ความต้องการในการซ่อมบำรุงและการรับประกัน

ความช่วยเหลือสำหรับผู้ใช้ในเวียดนาม

การติดต่อสำหรับข้อมูล การสนับสนุนและบริการได้แก่:

ศูนย์บริการของ Epson

65 Truong Dinh Street, District 1, Ho Chi Minh City, Vietnam.

โทรศัพท์ (กรุงโฮจิมินห์): 84-8-3823-9239, 84-8-3825-6234

29 Tue Tinh, Quan Hai Ba Trung, Hanoi City, Vietnam

โทรศัพท์ (กรุงฮานอย): 84-4-3978-4785, 84-4-3978-4775

ความช่วยเหลือสำหรับผู้ใช้อินเทอร์เน็ต

การติดต่อสำหรับข้อมูล การสนับสนุนและบริการได้แก่:

ทาง World Wide Web

<http://www.epson.co.id>

- ข้อมูลเกี่ยวกับข้อมูลจำเพาะของผลิตภัณฑ์ ไดรเวอร์สำหรับการดาวน์โหลด
- คำถามที่ถามบ่อย (FAQ) ความต้องการต่อเจ้าหน้าที่ขาย คำถามผ่านอีเมล

สายด่วนของ Epson

โทรศัพท์: +62-1500-766

โทรสาร: +62-21-808-66-799

ทีมฝ่ายสนับสนุนสายด่วนของเราสามารถช่วยคุณด้วยบริการต่อไปนี้ผ่านทางโทรศัพท์หรือโทรสาร:

- ความต้องการด้านการขายและข้อมูลผลิตภัณฑ์

□ การสนับสนุนทางเทคนิค

ศูนย์บริการของ Epson

จังหวัด	ชื่อบริษัท	ที่อยู่	โทรศัพท์ อีเมล
จาการ์ตา	Epson Sales and Service Jakarta (SUDIRMAN)	Wisma Keiai Lt. 1 Jl. Jenderal Sudirman Kav. 3 Jakarta Pusat - DKI JAKARTA 10220	021-5724335 ess@epson-indonesia.co.id ess.support@epson-indonesia.co.id
เซปรง	Epson Sales and Service Serpong	Ruko Melati Mas Square Blok A2 No.17 Serpong-Banten	082120090084 / 082120090085 esstag@epson-indonesia.co.id esstag.support@epson-indonesia.co.id
เซมารัง	Epson Sales and Service Semarang	Komplek Ruko Metro Plaza Block C20 Jl. MT Haryono No. 970 Semarang -JAWA TENGAH	024 8313807 / 024 8417935 esssmg@epson-indonesia.co.id esssmg.support@epson-indonesia.co.id
จาการ์ตา	Epson Sales and Service Jakarta (MANGGA DUA)	Ruko Mall Mangga Dua No. 48 Jl. Arteri Mangga Dua, Jakarta Utara - DKI JAKARTA	021 623 01104 jkt-technical1@epson-indonesia.co.id jkt-admin@epson-indonesia.co.id
บันดุง	Epson Sales and Service Bandung	Jl. Cihampelas No. 48 A Bandung Jawa Barat 40116	022 420 7033 bdg-technical@epson-indonesia.co.id bdg-admin@epson-indonesia.co.id
มาคัสซาร์	Epson Sales and Service Makassar	Jl. Cendrawasih NO. 3A, kunjung mae, mariso, MAKASSAR - SULSEL 90125	0411- 8911071 mksr-technical@epson-indonesia.co.id mksr-admin@epson-indonesia.co.id
เมดาน	Epson Service Center Medan	Jl. Bambu 2 Komplek Graha Niaga Nomor A-4, Medan - SUMUT	061- 42066090 / 42066091 mdn-technical@epson-indonesia.co.id mdn-adm@epson-indonesia.co.id
ปาเลมบัง	Epson Service Center Palembang	Jl. H.M Rasyid Nawawi No. 249 Kelurahan 9 Ilir Palembang Sumatera Selatan	0711 311 330 escplg.support@epson-indonesia.co.id
เปกันbaru	Epson Service Center Pekanbaru	Jl. Tuanku Tambusai No. 459 A Kel. Tangkerang barat Kec Marpoyan damai Pekanbaru - Riau 28282	0761- 8524695 pkb-technical@epson-indonesia.co.id pkb-admin@epson-indonesia.co.id
ปอนเตียนัค	Epson Service Center Pontianak	Komp. A yani Sentra Bisnis G33, Jl. Ahmad Yani - Pontianak Kalimantan Barat	0561- 735507 / 767049 pontianak-technical@epson-indonesia.co.id pontianak-admin@epson-indonesia.co.id
ซามารินดา	Epson Service Center Samarinda	Jl. KH. Wahid Hasyim (M. Yamin) Kelurahan Sempaja Selatan Kecamatan Samarinda UTARA - SAMARINDA - KALTIM	0541 7272 904 escsmd@epson-indonesia.co.id escsmd.support@epson-indonesia.co.id

จังหวัด	ชื่อบริษัท	ที่อยู่	โทรศัพท์ อีเมล
สุราบายา	Epson Sales & Service Surabaya (barat)	Jl. Haji Abdul Wahab Saimin, Ruko Villa Bukit Mas RM-11, Kec. Dukuh Pakis, Surabaya - 60225	031- 5120994 sby-technical@epson-indonesia.co.id sby-admin@epson-indonesia.co.id
ย็อคยาการ์ตา	Epson Service Center Yogyakarta	YAP Square, Block A No. 6 Jl. C Simanjutak Yogyakarta - DIY	0274 581 065 ygy-technical@epson-indonesia.co.id ygy-admin@epson-indonesia.co.id
เจมเบอร์	Epson Service Center Jember	Jl. Panglima Besar Sudirman Ruko no.1D Jember-Jawa Timur (Depan Balai Penelitian & Pengolahan Kakao)	0331- 488373 / 486468 jmr-admin@epson-indonesia.co.id jmr-technical@epson-indonesia.co.id
มินาโด	EPSON SALES AND SERVICE Manado	Jl. Piere Tendean Blok D No 4 Kawasan Mega Mas Boulevard - Manado 95111	0431- 8805896 MND-ADMIN@EPSON-INDONESIA.CO.ID MND-TECHNICAL@EPSON-INDONESIA.CO.ID
ซีเรบอน	EPSON SERVICE CENTER Cirebon	Jl. Tuparev No. 04 (Depan Hotel Apita) Cirebon, JAWA BARAT	0231- 8800846 cbn-technical@epson-indonesia.co.id
ซิการัง	EPSON SALES AND SERVICE CIKARANG	Ruko Metro Boulevard B1 Jababeka cikarang - Jawa Barat,	021- 89844301 / 29082424 ckg-admin@epson-indonesia.co.id ckg-technical@epson-indonesia.co.id
มาดิอุณ	EPSON SERVICE CENTER MADIUN	Jl. Diponegoro No.56, MADIUN - JAWA TIMUR	0351- 4770248 mun-admin@epson-indonesia.co.id mun-technical@epson-indonesia.co.id
เปอรโวเกอร์โต	EPSON SALES AND SERVICE Purwokerto	Jl. Jendral Sudirman No. 4 Kranji Purwokerto - JAWA TENGAH	0281- 6512213 pwt-admin@epson-indonesia.co.id pwt-technical@epson-indonesia.co.id
โบกอร์	EPSON SALES AND SERVICE Bogor	Jl.Pajajaran No 15B Kel Bantarjati Kec Bogor Utara - JAWA BARAT 16153	0251- 8310026 bgr-admin@epson-indonesia.co.id bgr-technical@epson-indonesia.co.id
เซรัง	EPSON SERVICE CENTER Serang	Jl. Ahmad Yani No.45C, SERANG - BANTEN	0254- 7912503 srg-admin@epson-indonesia.co.id srg-technical@epson-indonesia.co.id
ปาลู	EPSON SALES AND SERVICE Palu	Jl. Juanda No. 58, Palu - Sulteng	0451- 4012 881 plw-admin@epson-indonesia.co.id plw-technical@epson-indonesia.co.id

จังหวัด	ชื่อบริษัท	ที่อยู่	โทรศัพท์ อีเมล
บันจาร์มาซิน	EPSON SERVICE CENTER BANJARMASIN	Jl. Gatot Soebroto NO. 153 BANJARMASIN - KALSEL 70235	0511- 6744135 (TEKNISI) / 3266321(ADMIN) bdj-admin@epson-indonesia.co.id bdj-technical@epson-indonesia.co.id
เดนปาซาร์	EPSON SALES AND SERVICE Denpasar	JL. MAHENDRADATA NO. 18, DENPASAR - BALI	0361- 3446699 / 9348428 dps-admin@epson-indonesia.co.id dps-technical@epson-indonesia.co.id
จาการ์ตา	EPSON SALES AND SERVICE CILANDAK	CIBIS Business Park Tower 9 LT. MEZZANINE, Jalan TB Simatupang No.2, Jakarta Selatan - DKI JAKARTA 12560	021- 80866777 esscibis.support1@epson-indonesia.co.id esscibis.support2@epson-indonesia.co.id esscibis.admin@epson-indonesia.co.id esscibis.sales@epson-indonesia.co.id
สุราบายา	EPSON SALES AND SERVICE SURABAYA (GUBENG)	JL. RAYA GUBENG NO. 62, SURABAYA - JAWA TIMUR	031- 99444940 / 99446299 / 99446377 esssby@epson-indonesia.co.id esssby.support@epson-indonesia.co.id
อัมบัน	EPSON SERVICE CENTER AMBON	Jl. Diponegoro No.37 (Samping Bank Mandiri Syariah) Kel.Ahusen, Kec.Sirimau - Ambon 97127	-

สำหรับเมืองที่ไม่ได้แสดงที่นี่ ให้ติดต่อสายด่วน: 08071137766

ความช่วยเหลือสำหรับผู้ใช้ในฮ่องกง

เพื่อให้ได้รับการสนับสนุนทางเทคนิค รวมไปถึงบริการหลังการขาย ยินดีต้อนรับผู้ใช้ในการติดต่อกับ Epson Hong Kong Limited

หน้าโฮมเพจบนอินเทอร์เน็ต

<http://www.epson.com.hk>

Epson Hong Kong ได้จัดตัวเว็บเพจท้องถิ่นขึ้นมาทั้งในภาษาจีนและภาษาอังกฤษ บนอินเทอร์เน็ตเพื่อให้ข้อมูลต่อไปนี้แก่ผู้ใช้:

- ข้อมูลของผลิตภัณฑ์
- การตอบคำถามสำหรับคำถามที่มักถามบ่อย (FAQs)
- เวอร์ชันล่าสุดของไดรฟ์เวอร์ของผลิตภัณฑ์ Epson

สายด่วนการสนับสนุนทางเทคนิค

คุณยังสามารถติดต่อกับเจ้าหน้าที่ทางเทคนิคของเราได้ที่หมายเลขโทรศัพท์และโทรสารต่อไปนี้:

โทรศัพท์: 852-2827-8911

โทรสาร: 852-2827-4383

ความช่วยเหลือสำหรับผู้ใช้ในมาเลเซีย

การติดต่อสำหรับข้อมูล การสนับสนุนและบริการได้แก่:

ทาง World Wide Web

<http://www.epson.com.my>

- ข้อมูลเกี่ยวกับข้อมูลจำเพาะของผลิตภัณฑ์ ไดรเวอร์สำหรับการดาวน์โหลด
- คำถามที่ถามบ่อย (FAQ) ความต้องการต่อเจ้าหน้าที่ขาย คำถามผ่านอีเมล

ศูนย์บริการลูกค้า Epson

โทรศัพท์: 1800-81-7349 (โทรฟรี)

อีเมล: websupport@emsb.epson.com.my

- ความต้องการด้านการขายและข้อมูลผลิตภัณฑ์
- คำถามหรือข้อมูลเกี่ยวกับการใช้งานผลิตภัณฑ์
- ความต้องการในการซ่อมบำรุงและการรับประกัน

สำนักงานใหญ่

โทรศัพท์: 603-56288288

โทรสาร: 603-5628 8388/603-5621 2088

ความช่วยเหลือสำหรับผู้ใช้ในอินเดีย

การติดต่อสำหรับข้อมูล การสนับสนุนและบริการได้แก่:

ทาง World Wide Web

<http://www.epson.co.in>

มีบริการข้อมูลเกี่ยวกับข้อมูลจำเพาะของผลิตภัณฑ์ ไดรฟ์เวอร์สำหรับการดาวน์โหลด และความต้องการผลิตภัณฑ์

ศูนย์ความช่วยเหลือ

- บริการ ข้อมูลผลิตภัณฑ์ และการส่งสินค้าสิ้นเปลือง (สาย BSNL)
หมายเลขโทรฟรี: 18004250011
เปิดให้บริการ 9.00 น. ถึง 18.00 น. วันจันทร์ ถึง วันเสาร์ (ยกเว้นวันหยุดราชการ)
- ฝ่ายบริการ (ผู้ใช้ CDMA & มือถือ)
หมายเลขโทรฟรี: 186030001600
เปิดให้บริการ 9.00 น. ถึง 18.00 น. วันจันทร์ ถึง วันเสาร์ (ยกเว้นวันหยุดราชการ)

ความช่วยเหลือสำหรับผู้ใช้ในฟิลิปปินส์

เพื่อขอรับการสนับสนุนทางเทคนิค รวมไปถึงบริการหลังการขายอื่นๆ เรายินดีต้อนรับผู้ใช้ในการติดต่อกับ Epson Philippines Corporation ที่หมายเลขโทรศัพท์ หมายเลขโทรสาร และที่อยู่อีเมลด้านล่างนี้:

ทาง World Wide Web

<http://www.epson.com.ph>

ข้อมูลเกี่ยวกับข้อมูลจำเพาะของผลิตภัณฑ์ ไดรฟ์เวอร์สำหรับดาวน์โหลด คำถามที่ถามบ่อย (FAQ) ความต้องการด้านการขาย ความต้องการผ่านทางอีเมลมีพร้อมให้บริการ

ศูนย์บริการลูกค้า Epson Philippines

โทรศัพท์: (PLDT) 1-800-1069-37766

โทรศัพท์: (ดิจิตอล) 1-800-3-0037766

เมโทรมะนิลา: (632) 8441 9030

เว็บไซต์: <https://www.epson.com.ph/contact>

อีเมล: customercare@epc.epson.com.ph

เปิดให้บริการ 9.00 น. ถึง 18.00 น. วันจันทร์ ถึง วันเสาร์ (ยกเว้นวันหยุดราชการ)

ทีมการดูแลลูกค้าของเราสามารถช่วยคุณด้วยบริการต่อไปนี้ผ่านทางโทรศัพท์:

- ความต้องการด้านการขายและข้อมูลผลิตภัณฑ์
- คำถามหรือข้อมูลเกี่ยวกับการใช้งานผลิตภัณฑ์
- ความต้องการในการซ่อมบำรุงและการรับประกัน

Epson Philippines Corporation

สายหลัก: +632-706-2609

โทรสาร: +632-706-2663