



WorkForce Enterprise

WF-C20590 Series / WF-C17590 Series

管理員使用說明

目錄

著作權

商標

關於本手冊

標誌與符號.....	7
本手冊使用的說明.....	7
作業系統參考說明.....	7

簡介

手冊構成.....	9
本指南所用的術語.....	9
術語.....	9
網路環境範例.....	11
印表機連線類型.....	14

印表機設定和管理

印表機設定與管理流程.....	16
印表機的網路連線.....	16
列印功能設定.....	17
伺服器 and 共用資料夾設定.....	17
聯絡人設定.....	17
掃描設定.....	17
傳真設定.....	18
安全設定.....	18
操作與管理設定.....	18

網路連線

在進行網路連線之前.....	19
收集連線設定相關資訊.....	19
IP 位址指派.....	20
DNS 伺服器與 Proxy 伺服器.....	20
從控制面板連線至網路.....	20
指派 IP 位址.....	21
連線至 LAN.....	26

功能設定

要設定的軟體.....	30
Web Config (裝置的網頁).....	30
使用列印功能.....	31
伺服器/用戶端連線的列印設定.....	31
點對點連線的列印設定.....	35

基本列印設定.....	37
設定伺服器或共用資料夾.....	41
伺服器與每項功能之間的關係.....	41
配置郵件伺服器.....	41
共用資料夾設定.....	45
使用聯絡人.....	61
目的地設定功能.....	61
設定聯絡人.....	62
備份和匯入聯絡人.....	66
LDAP 伺服器與使用者之間的合作.....	66
使用掃描功能.....	71
從電腦掃描.....	71
使用控制面板掃描.....	72
使用 Document Capture Pro Server.....	73
執行系統設定.....	73
設定控制面板.....	73
停用期間的省電設定.....	74
設定聲音.....	74
與時間伺服器同步日期與時間.....	75
設定掃描與複印的預設值 (使用者預設設定).....	75
使用 Epson Connect 服務.....	76
使用 Epson Open Platform.....	76
Epson Open Platform 概述.....	76
配置 Epson Open Platform.....	77
配置驗證裝置.....	77

產品安全性設定

產品安全功能介紹.....	78
配置管理員密碼.....	79
從控制面板配置管理員密碼.....	79
使用 Web Config 配置管理員密碼.....	79
控制面板操作.....	80
一般設定 功能表的 鎖定設定 項目.....	80
其他 鎖定設定 項目.....	86
操作顯示和個別功能設定.....	86
限制可用的功能.....	87
配置存取控制.....	88
停用外部介面.....	89
設定處理已儲存的資料.....	90
設定依序刪除.....	91
格式化內部硬碟.....	91

操作與管理設定

以管理員身分登入印表機.....	92
------------------	----

使用控制面板登入印表機.....	92
使用 Web Config 登入印表機.....	92
確認印表機資訊.....	93
從控制面板查看資訊.....	93
檢查 Web Config 的資訊.....	93
發生事件時接收電子郵件通知.....	94
關於電子郵件通知.....	94
配置電子郵件通知.....	94
更新韌體.....	96
使用控制面板來更新印表機韌體.....	96
使用 Web Config 更新韌體.....	96
在未連接至網際網路的情況下更新韌體.....	97
將設定登錄為預設值.....	97
備份設定.....	98
匯出設定.....	98
匯入設定.....	99

解決問題

解決問題的提示.....	100
檢查掃描器的狀態.....	100
檢查錯誤訊息.....	100
列印網路連線報告.....	105
檢查通訊狀態.....	110
執行連線測試.....	114
初始化網路設定.....	116
問題案例.....	118
無法存取 Web Config.....	118
無法儲存已掃描影像至共用資料夾.....	119

附錄

網路軟體簡介.....	121
Epson Device Admin.....	121
EpsonNet Config.....	121
EpsonNet Print (僅適用於 Windows).....	122
EpsonNet SetupManager.....	122
使用工具匯出和批量登錄聯絡人.....	123
從控制面板進行 Wi-Fi 設定 (WPS).....	124
透過按鍵設定 (WPS) 進行 Wi-Fi 設定.....	124
透過 PIN 碼設定 (WPS) 進行 Wi-Fi 設定.....	125
使用 Wi-Fi Direct (Simple AP) 連線.....	126
從控制板上啟用 Wi-Fi Direct (Simple AP).....	126
變更 Wi-Fi Direct (Simple AP) 設定.....	127
變更連線方法.....	127
從乙太網路連線變更為 Wi-Fi 連線.....	127
從 Wi-Fi 連線變更為乙太網路連線.....	128
印表機使用的連接埠.....	129
設定的功能表選項.....	131

一般設定的功能表選項.....	131
列印計數器的功能表選項.....	142
耗材狀態的功能表選項.....	142
維護的功能表選項.....	142
語言設定/Language 的功能表選項.....	142
印表機狀態/列印的功能表選項.....	143
聯絡人管理員的功能表選項.....	143
使用者設定的功能表選項.....	144
驗證系統的功能表選項.....	144

傳真設定

使用傳真功能之前.....	146
連接至電話線.....	146
相容電話線.....	146
將印表機連接至電話線.....	146
將電話裝置連接至印表機.....	147
讓印表機準備好傳送和接收傳真 (使用傳真設定精靈).....	149
對印表機的傳真功能進行單獨設定.....	151
設定接收模式.....	151
連接外部電話裝置時進行設定.....	152
設定列印設定接收傳真.....	153
設定為儲存並轉寄已接收的傳真.....	154
設定以封鎖垃圾傳真.....	160
進行設定以在電腦上傳送和接收傳真.....	160
傳真設定的功能表選項.....	162
使用者設定功能表.....	162
基本設定功能表.....	162
傳送設定功能表.....	164
接收設定功能表.....	164
報告設定功能表.....	168
安全性設定功能表.....	169
檢查傳真連線.....	169
傳真設定精靈.....	170
解決問題.....	170
傳送與接收傳真時的問題.....	170
其他傳真問題.....	175

適用於企業的進階安全性設定

安全性設定與危險預防.....	177
安全性功能設定.....	177
與印表機之間的 SSL/TLS 通訊.....	178
關於電子憑證.....	178
取得並匯入 CA 簽署憑證.....	178
刪除 CA 簽署憑證.....	183
配置 CA 憑證.....	183
使用通訊協定控制.....	186
通訊協定的控制.....	187

可啟用或停用的通訊協定.....	187
通訊協定設定項目.....	188
使用 IPsec/IP 篩選加密的通訊.....	191
關於 IPsec/IP 篩選.....	191
配置預設原則.....	191
配置群組原則.....	195
IPsec/IP 篩選 的配置範例.....	201
配置憑證，進行 IPsec/IP 篩選.....	202
將印表機連接至 IEEE802.1X 網路.....	203
配置 IEEE 802.1X 網路.....	203
配置 IEEE 802.1X 的憑證.....	205
檢查 IEEE802.1X 網路狀態.....	206
解決進階安全性的問題.....	207
還原安全性設定.....	207
使用網路安全性功能的問題.....	208
使用數位憑證的問題.....	210

著作權

未經 Seiko Epson Corporation 事先書面許可，禁止將本出版物的任何部分重製、儲存於檢索系統或以任何形式或方法傳送，不論係以電子、機械、複印、錄製或其他方式。使用本手冊所含之資訊無需擔負相關專利責任。亦無需擔負因使用本手冊資訊而導致之損害責任。本手冊內含的資訊僅設計供 Epson 產品之用。Epson 對於任何將此資訊應用於其他產品的作法概不負責。

若本產品購買人或第三方因意外使用、誤用或濫用本產品、未經授權而改裝、修理或變更本產品、或 (美國除外) 未嚴格遵守 Seiko Epson Corporation 操作與維護說明而發生損壞、損失或費用，則 Seiko Epson Corporation 與關係企業均不予負責。

如因使用非 Seiko Epson Corporation 指定之原廠產品或 Epson 認可之任何選購品或耗材而發生任何損壞或問題，Seiko Epson Corporation 與關係企業不予負責。

若因使用非 Seiko Epson Corporation 認可之任何界面連接線，致發生電子干擾而造成任何損壞，Seiko Epson Corporation 概不負責。

© 2019 Seiko Epson Corporation

本手冊的內容與本產品的規格若有變更，恕不另行通知。

商標

- ❑ EPSON® 係一登錄商標，EPSON EXCEED YOUR VISION 或 EXCEED YOUR VISION 亦為 Seiko Epson Corporation 之商標。
- ❑ Epson Scan 2 software is based in part on the work of the Independent JPEG Group.
- ❑ Google Cloud Print, Chrome, Chrome OS, and Android are trademarks of Google Inc.
- ❑ Microsoft®, Windows®, Windows Server®, and Windows Vista® are registered trademarks of Microsoft Corporation.
- ❑ Mac OS, OS X, Bonjour are trademarks of Apple Inc., registered in the U.S. and other countries.
- ❑ 一般注意事項：本手冊內的其他產品名稱僅供識別之用，且可能為其各自擁有者的商標。Epson 放棄這些商標的任何與全部權利。

關於本手冊

標誌與符號



注意：

務必小心遵守以免身體受傷的說明。



重要事項：

務必遵守以免損壞設備的說明。

附註：

包含有關印表機操作的實用小秘訣及限制的說明。

相關資訊

➔ 按下此圖示可提供相關資訊。

本手冊使用的說明

- 印表機驅動程式的螢幕擷取畫面及 Epson Scan 2 (掃描器驅動程式) 畫面係從 Windows 10 或 OS X Mojave 取得。畫面上顯示的內容會隨著型號與情況而改變。
- 本手冊使用的圖示僅為範例。儘管各型號可能會有些微差異，操作方法均同。
- LCD 螢幕上的某些功能表項目會隨著型號與設定而改變。
- 可使用專用應用程式讀取 QR 圖碼。

作業系統參考說明

Windows

本手冊中的，「Windows 10」、「Windows 8.1」、「Windows 8」、「Windows 7」、「Windows Vista」、「Windows XP」、Windows Server 2019、「Windows Server 2016」、「Windows Server 2012 R2」、「Windows Server 2012」、「Windows Server 2008 R2」、「Windows Server 2008」、「Windows Server 2003 R2」及「Windows Server 2003」等詞語係指下列作業系統。此外，「Windows」用來泛指所有版本。

- Microsoft® Windows® 10 作業系統
- Microsoft® Windows® 8.1 作業系統
- Microsoft® Windows® 8 作業系統
- Microsoft® Windows® 7 作業系統
- Microsoft® Windows Vista® 作業系統
- Microsoft® Windows® XP 作業系統

- ❑ Microsoft® Windows® XP Professional x64 Edition 作業系統
- ❑ Microsoft® Windows Server® 2019 作業系統
- ❑ Microsoft® Windows Server® 2016 作業系統
- ❑ Microsoft® Windows Server® 2012 R2 作業系統
- ❑ Microsoft® Windows Server® 2012 作業系統
- ❑ Microsoft® Windows Server® 2008 R2 作業系統
- ❑ Microsoft® Windows Server® 2008 作業系統
- ❑ Microsoft® Windows Server® 2003 R2 作業系統
- ❑ Microsoft® Windows Server® 2003 作業系統

Mac OS

本手冊中，「Mac OS」用於指 macOS Mojave、macOS High Sierra、macOS Sierra、OS X El Capitan、OS X Yosemite、OS X Mavericks、OS X Mountain Lion、Mac OS X v10.7.x 和 Mac OS X v10.6.8。

簡介

這是供管理員使用和管理多功能印表機的常用手冊。

此乃通用手冊，其中可能包含無法使用的功能和未顯示的功能表。因此，會在設定項目或功能表附近提供資訊。

有關功能使用情況的資訊，請參考 *進階使用說明*。

手冊構成

印表機設定和管理

說明從網路連線，到設定每個功能和管理印表機的流程。

連線

說明如何將裝置連線至網路。其中亦介紹了使用印表機的連接埠、DNS 伺服器和 Proxy 伺服器等資訊。

功能設定

說明每種功能的設定，如列印、掃描與傳真。

產品安全性設定

說明基本安全性設定，如管理員密碼設定與存取控制。

操作與管理設定

說明開始使用印表機後的操作和管理，如檢查印表機的資訊和事件發生時的通知設定。

解決問題

說明網路的設定初始化與疑難排解。

傳真設定

說明如何將印表機連接至電話線，並進行傳送/接收和傳輸設定以使用印表機的傳真功能。

適用於企業的進階安全性設定

說明網路上使用的進階安全設定，如 SSL/TLS 通訊和 IPsec/IP 篩選。

本指南所用的術語

術語

下列術語用於本指南。

簡介

管理員

負責在辦公室或組織安裝及設定裝置或網路的人員。對於小型組織，該名人員也可能同時負責裝置與網路管理。對於大型組織，管理員具有管理部門或分公司群組單位網路或裝置的權力，而網路管理員則負責組織外的通訊設定，如網際網路。

網路管理員

負責控制網路通訊的人員。此人員需要設定路由器、Proxy 伺服器、DNS 伺服器以及郵件伺服器以控制透過網際網路或網路進行的通訊。

使用者

使用裝置 (如印表機或掃描器) 的人員。

伺服器/用戶端連線 (使用 Windows 伺服器共用的印表機)

指示印表機已透過網路或 USB 連接線連線至 Windows 伺服器，且在伺服器設定的列印佇列可以共用。印表機與電腦之間的通訊會經過伺服器，印表機在伺服器進行控制。

點對點連線 (直接列印)

指示印表機與電腦透過集線器或存取點連線至網路的連線，可直接從電腦執行列印工作。

Web Config (裝置的網頁)

內建於裝置中的 Web 伺服器。其名為 Web Config。您可以使用瀏覽器在其上查看及變更裝置狀態。

列印佇列

對於 Windows，其為顯示在[裝置和印表機] (如印表機) 上之每個連接埠的圖示。如果裝置透過二個或多個連接埠連線至網路 (如標準 TCP/IP 與 WSD 網路)，那麼即使針對單一裝置也會建立二個或多個圖示。

工具

用來設定或管理裝置之 Epson 軟體 (如 Epson Device Admin、EpsonNet Config、EpsonNet SetupManager 等) 的總稱。

推送掃描

從裝置的控制面板進行掃描的泛稱。若使用此功能，會將掃描結果儲存至資料夾、附加至電子郵件或儲存至雲端服務。

簡介

ASCII (美國訊息交換標準代碼)

這是其中一種標準字元代碼。其定義了 128 個字元，包括字母字元 (a—z、A—Z)、阿拉伯數字 (0—9)、符號、空白字元以及控制字元。本指南中所提及的「ASCII」是指如下所列的 0x20—0x7E (十六進位數字)，並不牽涉控制字元。

	00	01	02	03	04	05	06	07	08	09	0A	0B	0C	0D	0E	0F
20	SP*	!	"	#	\$	%	&	'	()	*	+	,	-	.	/
30	0	1	2	3	4	5	6	7	8	9	:	;	<	=	>	?
40	@	A	B	C	D	E	F	G	H	I	J	K	L	M	N	O
50	P	Q	R	S	T	U	V	W	X	Y	Z	[\]	^	_
60	`	a	b	c	d	e	f	g	h	i	j	k	l	m	n	o
70	p	q	r	s	t	u	v	w	x	y	z	{		}	~	

* 空白字元。

Unicode (UTF-8)

這是一種國際標準代碼，涵蓋全球主要語言。本指南中所提及的「UTF-8」是指 UTF-8 格式的編碼字元。

網路環境範例

這是網路環境連線產品的範例。其中可能包含您的產品尚未提供的功能與服務。

中型至大型辦公網路環境範例

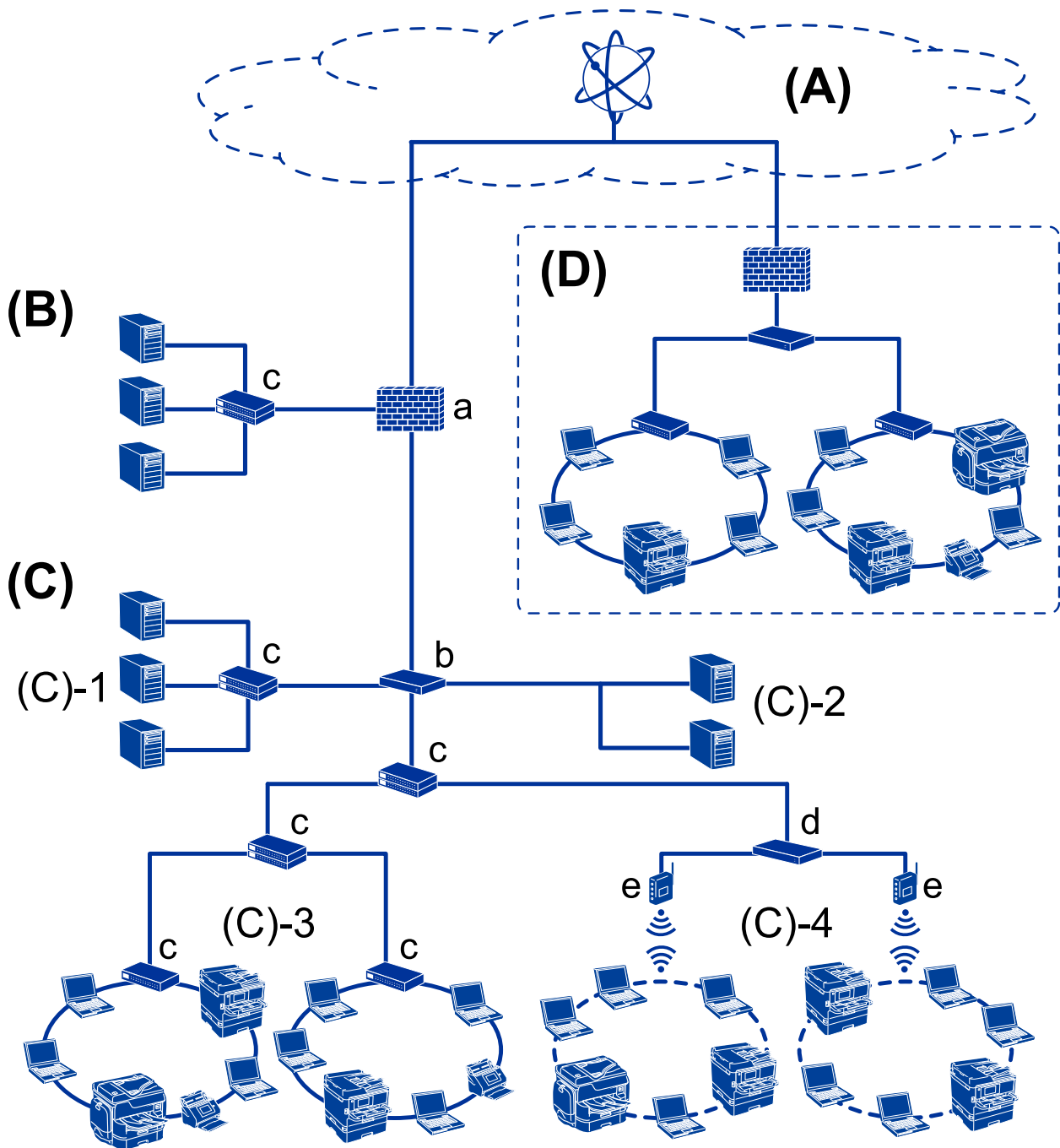

(A)：網際網路

如果印表機能連接到網際網路，即可使用以下服務。

- Epson Connect
電子郵件列印、遠端列印等。
- 雲端服務
Google Cloud Print、Evernote 等。
- Epson 網站
下載驅動程式和軟體並更新印表機的韌體等。

簡介

(B)：DMZ (非軍事區)

此區域位於內部網路和外部網路 (網際網路) 之間，兩個網路均為以防火牆隔離的網路區段。常見的做法是放置對外部網路開放的伺服器。這不僅能防止外部威脅擴散至內部網路，還能防止從內部網路未經授權存取開放式伺服器。

- DNS 伺服器
- Proxy 伺服器
- 電子郵件傳送伺服器
- Web 伺服器
- FTP 伺服器

(C)：信任區 (內部網路)

這是受信任的網路，由防火牆或統一威脅管理 (UTM) 保護。

- (C)-1：內部網路內的伺服器
此伺服器將每項服務套用於組織的電腦。
 - DNS 伺服器
 - DHCP 伺服器
 - 電子郵件伺服器
 - Active Directory 伺服器/LDAP 伺服器
 - 檔案伺服器
- (C)-2：應用程式伺服器
此伺服器會套用如下所示的伺服器應用程式功能。
 - Epson Print Admin
 - Document Capture Pro 伺服器
- (C)-3：有線 LAN (乙太網路)，(C)-4：無線 LAN (Wi-Fi)
使用 LAN 連接線或無線電波將印表機、掃描器、電腦等連接至 LAN。

(D)：其他分支

這是另一個分支網路。經由網際網路、租用線路等方式進行連接。

網路裝置

- a：防火牆，UTM
- b：路由器
- c：LAN 交換機
- d：無線 LAN 控制器
- e：存取點

小型辦公室網路範例

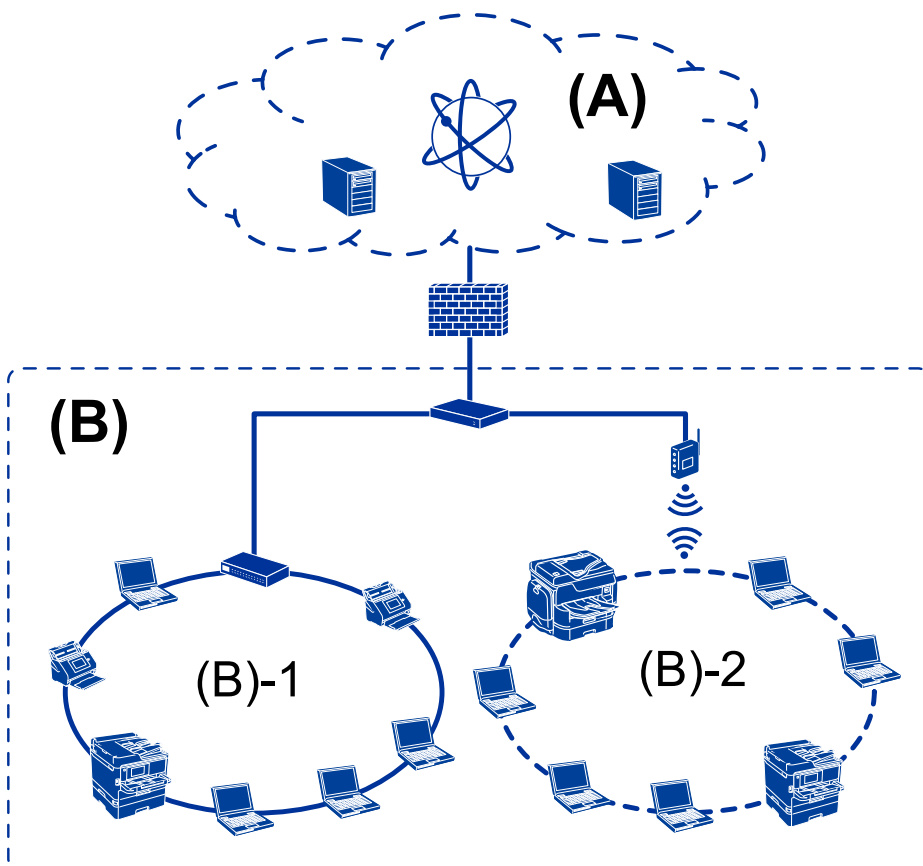

(A)：網際網路

- Epson Connect
- 雲端服務
- 電子郵件伺服器、FTP 伺服器

(B)：信任區 (內部網路)

- (B)-1：有線 LAN (乙太網路)
- (B)-2：無線 LAN (Wi-Fi)

印表機連線類型

可以使用下列兩種方法進行印表機的網路連線。

- 伺服器/用戶端連線 (使用 Windows 伺服器共用的印表機)
- 點對點連線 (直接列印)

伺服器/用戶端連線設定

這是伺服器電腦與印表機共用的連線。若要不透過伺服器電腦禁止連線，您可提高安全性設定。使用 USB 時，您亦可共用無網路功能的印表機。

連線方法：

透過 LAN 交換機或存取點將印表機連線至網路。

您也可以使用 USB 連接線直接將印表機連接至伺服器。

印表機驅動程式：

在 Windows 伺服器上根據用戶端電腦的作業系統安裝印表機驅動程式。

透過存取 Windows 伺服器及連結印表機，印表機驅動程式即會安裝在用戶端電腦，且可以使用。

功能：

- 批次管理印表機與印表機驅動程式。
- 根據伺服器規格而定，啟動列印工作可能需要一些時間，因為所有列印工作都會經過印表機伺服器。
- 若 Windows 伺服器關閉，您則無法列印。

相關資訊

➔ [第9頁 “術語”](#)

點對點連線設定

這是將網路上的印表機直接連接至電腦的連線。僅可連接一個支援網路功能的機型。

連線方法：

透過集線器或存取點將印表機直接連線至網路。

印表機驅動程式：

在每部用戶端電腦上安裝印表機驅動程式。

使用 EpsonNet SetupManager時，您可以提供包含印表機設定的驅動程式套件。

功能：

- 列印工作會立即開始，因為會將列印工作直接傳送至印表機。
- 只要印表機能正常執行，您便可列印。

相關資訊

➔ [第9頁 “術語”](#)

印表機設定和管理

印表機設定與管理流程

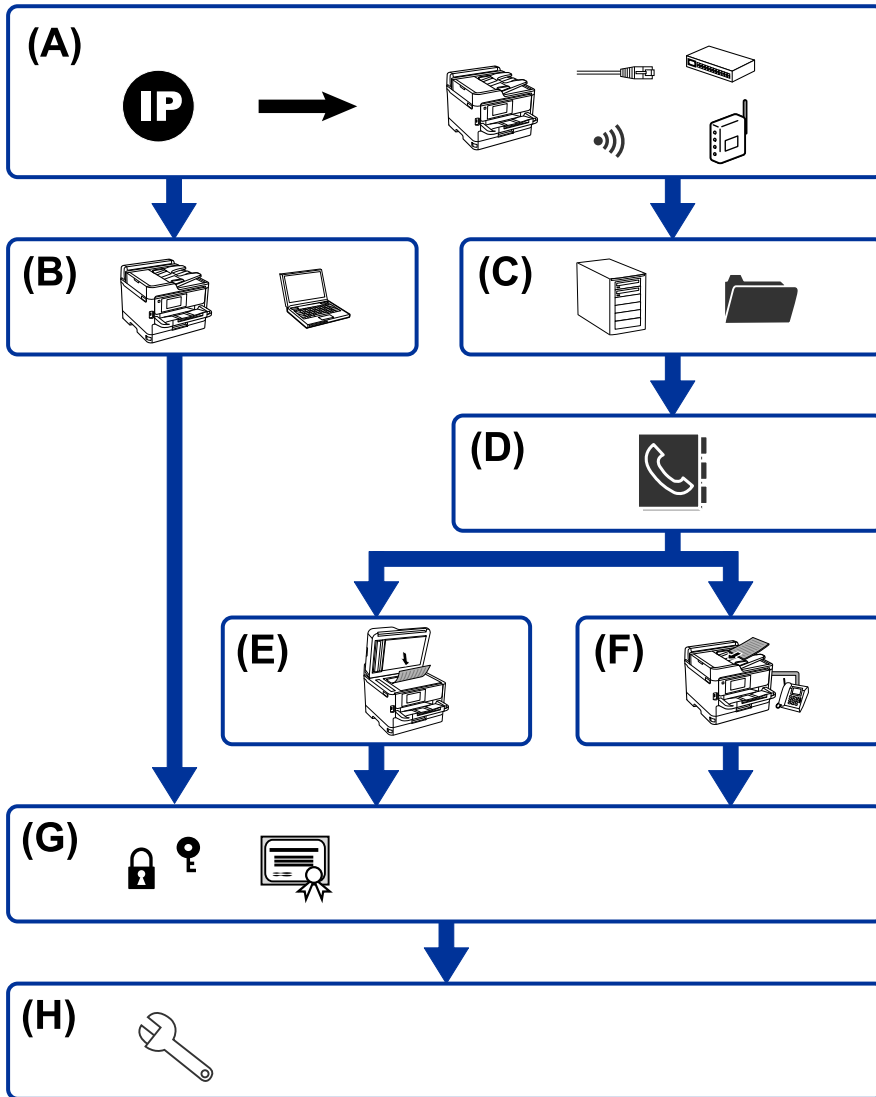

A	印表機的網路連線	B	列印功能設定
C	伺服器 and 共用資料夾設定	D	聯絡人設定
E	掃描設定	F	傳真設定
G	安全設定	H	操作與管理設定

印表機的網路連線

將 IP 位址設定為印表機並將其連接至網路。

□ IP 位址設定

- 連接至網路 (LAN 連接線連接/Wi-Fi 設定)

相關資訊

- ➔ [第19頁 “網路連線”](#)

列印功能設定

設定啟用列印功能。

- 伺服器/用戶端連線的列印設定
- 點對點連線的列印設定

相關資訊

- ➔ [第31頁 “使用列印功能”](#)

伺服器 and 共用資料夾設定

設定郵件伺服器以轉寄電子郵件或傳送電子郵件通知，以及設定 FTP 伺服器和共用資料夾以共用資料夾或進行 FTP 傳輸。

另外，若要將聯絡人同步至 LDAP 伺服器，請進行 LDAP 伺服器設定。

- 郵件伺服器設定
- 檔案伺服器設定 (共用資料夾設定)
- FTP 伺服器設定
- LDAP 伺服器設定

相關資訊

- ➔ [第41頁 “設定伺服器或共用資料夾”](#)

聯絡人設定

設定掃描或傳真的目的地。

- 匯入
- 登錄聯絡人

相關資訊

- ➔ [第61頁 “使用聯絡人”](#)

掃描設定

設定啟用掃描功能。

- 驅動程式設定

- 網路設定

相關資訊

- ➔ [第71頁 “使用掃描功能”](#)

傳真設定

設定啟用傳真功能。

- 連接至電話線
- 傳真的進階設定

相關資訊

- ➔ [第145頁 “傳真設定”](#)

安全設定

- 管理員密碼設定
- 存取控制設定
- 使用通訊協定控制
- 進階安全設定

相關資訊

- ➔ [第78頁 “產品安全性設定”](#)
- ➔ [第176頁 “適用於企業的進階安全性設定”](#)

操作與管理設定

- 查看裝置狀態
- 回應事件的發生
- 備份裝置設定

相關資訊

- ➔ [第92頁 “操作與管理設定”](#)

網路連線

本章說明將印表機連線至網路的步驟。

在進行網路連線之前

若要連接至網路，請先檢查連線方法和連線設定資訊。

收集連線設定相關資訊

準備必要的設定資訊以進行連接。請事先檢查下列資訊。

部分	項目	附註
裝置連線方法	<input type="checkbox"/> 乙太網路 <input type="checkbox"/> Wi-Fi	決定如何將印表機連線至網路。 若為有線 LAN，請連接至 LAN 交換機。 若為 Wi-Fi，連接至存取點的網路 (SSID)。
LAN 連線資訊	<input type="checkbox"/> IP 位址 <input type="checkbox"/> 子網路遮罩 <input type="checkbox"/> 預設閘道	決定要指派給印表機的 IP 位址。 當您指派靜態 IP 位址時，所有值均為必填資訊。 當您使用 DHCP 功能指派動態 IP 位址時，由於系統會自動設定，因此不需要此資訊。
Wi-Fi 連線資訊	<input type="checkbox"/> SSID <input type="checkbox"/> 密碼	這些是印表機所連接之存取點的 SSID (網路名稱) 和密碼。 若已設定了 MAC 位址篩選功能，請事先登錄印表機的 MAC 位址，再登錄印表機。 如需有關支援的標準資訊，請參閱「使用者指南」。
DNS 伺服器資訊	<input type="checkbox"/> 主 DNS 的 IP 位址 <input type="checkbox"/> 輔助 DNS 的 IP 位址	當指派靜態 IP 位址給印表機時，這些均為必填資訊。當系統具有冗餘配置且存在輔助 DNS 伺服器時，請設定輔助 DNS 的資訊。 若您處在小型組織中，且未設定 DNS 伺服器，則請設定路由器的 IP 位址。
Proxy 伺服器資訊	<input type="checkbox"/> Proxy 伺服器名稱	當您的網路環境使用 Proxy 伺服器以從內部網路存取網際網路，且您使用印表機直接存取網際網路的功能時，請設定此項。 印表機可直接連接至網際網路以取得以下功能。 <ul style="list-style-type: none"> <input type="checkbox"/> Epson Connect 服務 <input type="checkbox"/> 其他公司的雲端服務 <input type="checkbox"/> 韌體更新
連接埠號碼資訊	<input type="checkbox"/> 要解除的連接埠號碼	檢查印表機和電腦使用的連接埠號碼，如有必要，請釋放被防火牆封鎖的連接埠。 如需有關印表機所用之連接埠號碼資訊，請參閱「附錄」。

IP 位址指派

下列是 IP 位址的指派類型。

靜態 IP 位址：

將預先確定的 IP 位址手動指派給印表機 (主機)。

需要手動設定連接至網路的資訊 (子網路遮罩、預設閘道、DNS 伺服器)。

即使關閉裝置，IP 位址也不會變動，因此，若要在無法變更 IP 位址的環境中管理裝置，或希望使用 IP 位址來管理裝置，此功能將非常實用。我們建議在供多台電腦存取的印表機、伺服器等上進行設定。另外，使用 IPsec/IP 篩選等安全功能時，請指派固定的 IP 位址，以免 IP 位址發生變動。

使用 DHCP 功能 (動態 IP 位址) 自動指派：

使用 DHCP 伺服器或路由器的 DHCP 功能，自動將 IP 位址指派給印表機 (主機)。

連接至網路的資訊 (子網路遮罩、預設閘道、DNS 伺服器) 會自動設定，因此您可輕鬆地將裝置連接至網路。

若裝置或路由器關閉，或根據 DHCP 伺服器設定，重新連接時 IP 位址可能會改變。

我們建議您管理 IP 位址以外的裝置，並使用可追蹤 IP 位址的通訊協定進行通訊。

附註：

使用 DHCP 的 IP 位址預留功能時，您可隨時為裝置指派相同的 IP 位址。

DNS 伺服器與 Proxy 伺服器

DNS 伺服器具有與 IP 位址資訊相關聯的主機名稱、電子郵件地址的網域名稱等。

當電腦或印表機執行 IP 通訊時，若另一方採用主機名稱、網域名稱等方式描述，則無法進行通訊。

查詢 DNS 伺服器以取得相關資訊，並獲取另一方的 IP 位址。此程序稱為名稱解析。

因此，電腦和印表機等裝置可以使用 IP 位址進行通訊。

印表機使用電子郵件功能或網際網路連線功能進行通訊時，必須執行名稱解析程序。

當您使用這些功能時，請進行 DNS 伺服器設定。

當您使用 DHCP 伺服器或路由器的 DHCP 功能指派印表機的 IP 位址時，系統即會自動設定。

Proxy 伺服器放置在網路與網際網路之間的閘道處，且其可與電腦、印表機及代表它們的網際網路 (對方伺服器) 通訊。對方伺服器只會與 Proxy 伺服器通訊。因此，IP 位址與連接埠號碼等印表機資訊將無法被讀取，進而期望能提升安全性。

當您透過 Proxy 伺服器連接至網際網路時，請在印表機上配置 Proxy 伺服器。

從控制面板連線至網路

使用印表機的控制面板將印表機連線至網路。

有關印表機控制面板的詳細資訊，請參閱 [進階使用說明](#)。

指派 IP 位址

設定基本項目，如「主機位址」、子網路遮罩與預設閘道。
本節介紹設定靜態 IP 位址的步驟。

1. 開啟印表機。
2. 在印表機控制面板的主畫面選取 [設定]。

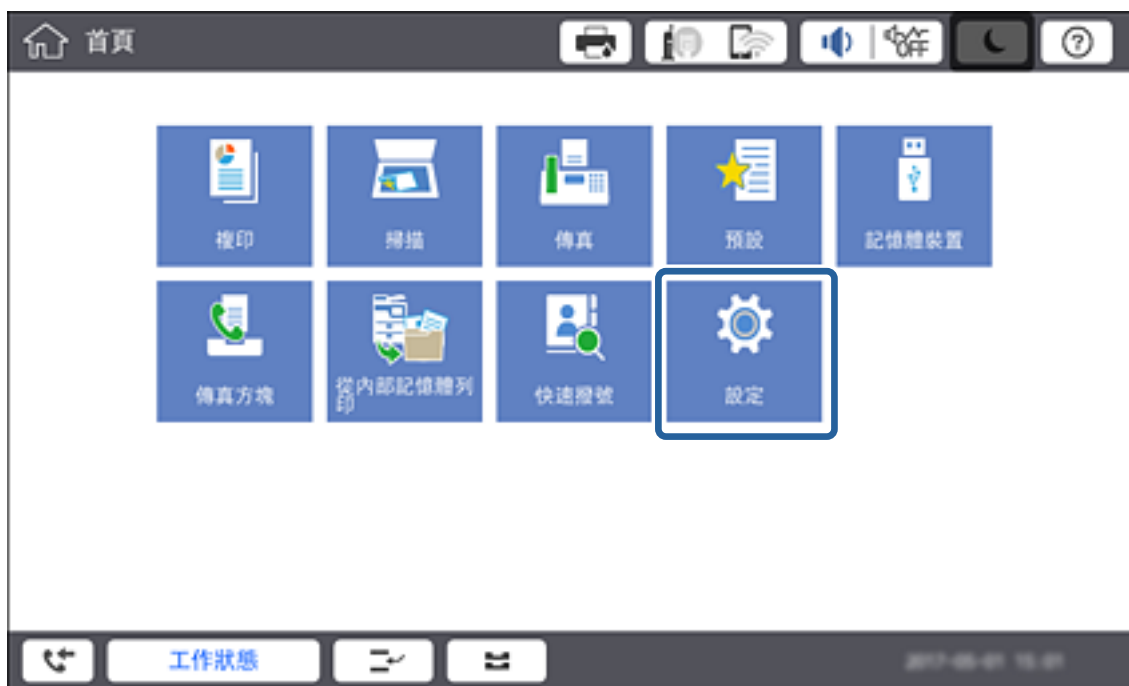

3. 選取 [一般設定] > [網路設定] > [進階]。

4. 選取 [TCP/IP]。



5. 選取 [手動] 以 [取得 IP 位址]。



附註：

使用路由器的 DHCP 功能自動設定 IP 位址時，請選取 [自動取得]。在此情況下，步驟 6 到 7 所提及的 [IP 位址]、[子網路遮罩] 及 [預設閘道] 也會自動設定，因此請前往步驟 8。

6. 輸入 IP 位址。

輸入 IP 位址時，輸入零 (0) 來組成三位數字，如下例所示。

範例：

- ❑ 如果 IP 位址為 192.0.2.111，輸入 192.000.002.111。
- ❑ 如果 IP 位址為 192.0.12.10，輸入 192.000.012.010。



確認在上一個畫面反映的值。輸入 IP 位址後，為組成三位數字而輸入的零會被省略。

7. 設定 [子網路遮罩] 與 [預設閘道]。

確認在上一個畫面反映的值。

附註：

如果 IP 位址、子網路遮罩 與 預設閘道 的組合錯誤，[開始設定] 會停用且無法繼續進行設定。請確認輸入內容正確無誤。

8. 輸入主 DNS 伺服器的 IP 位址。

確認在上一個畫面反映的值。

附註：

當您選取 [自動] 作為 IP 位址指派設定時，可從 [手動] 或 [自動取得] 選取 DNS 伺服器設定。如果您無法自動取得 DNS 伺服器位址，請選取 [手動] 並輸入 DNS 伺服器位址。然後，直接輸入輔助 DNS 伺服器位址。如果您選取 [自動取得]，請前往步驟 10。

9. 輸入次 DNS 伺服器的 IP 位址。

確認在上一個畫面反映的值。

10. 點選 [開始設定]。

11. 關閉確認畫面。

設定 Proxy 伺服器

若以下兩個條件均成立，則設定 Proxy 伺服器。

- ❑ Proxy 伺服器專為網際網路連線而建立。

網路連線

□ 當使用印表機直接連接至網際網路的功能時，如 Epson Connect 服務或其他公司的雲端服務。

1. 從主畫面選取 [設定]。

附註：

在設定 IP 位址之後進行設定時，會顯示 [進階] 畫面。前往步驟 3。

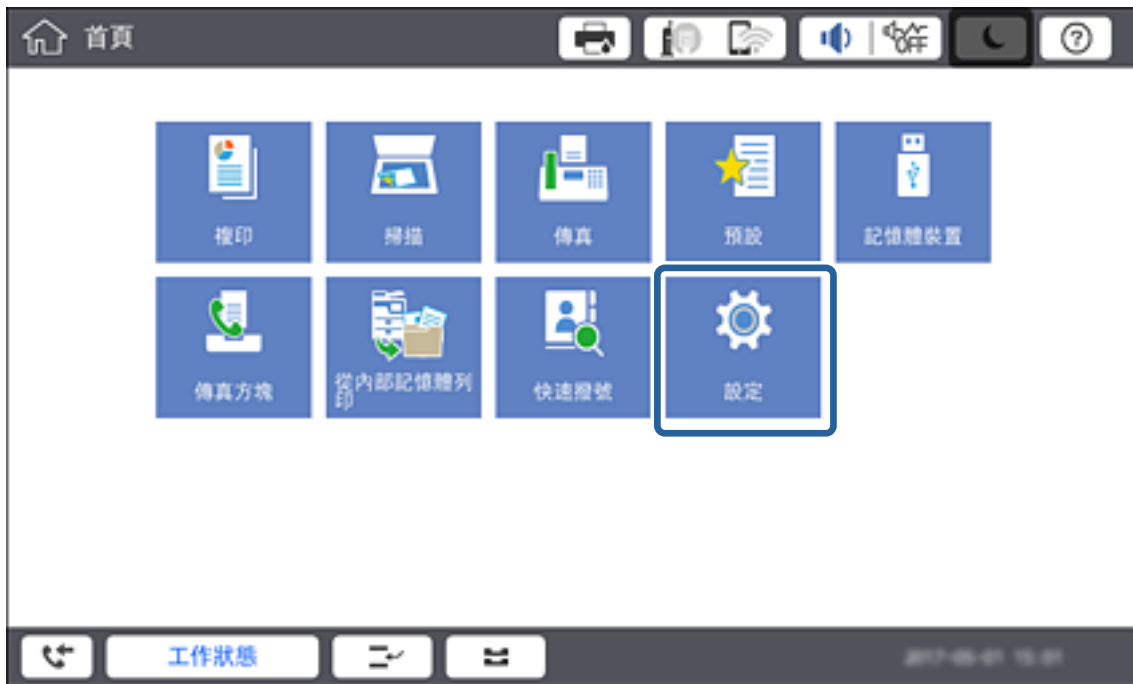

2. 選取 [一般設定] > [網路設定] > [進階]。

3. 選取 [Proxy 伺服器]。



4. 選取 [使用] 以 [Proxy 伺服器設定]。



5. 輸入 IPv4 或 FQDN 格式 Proxy 伺服器的位址。

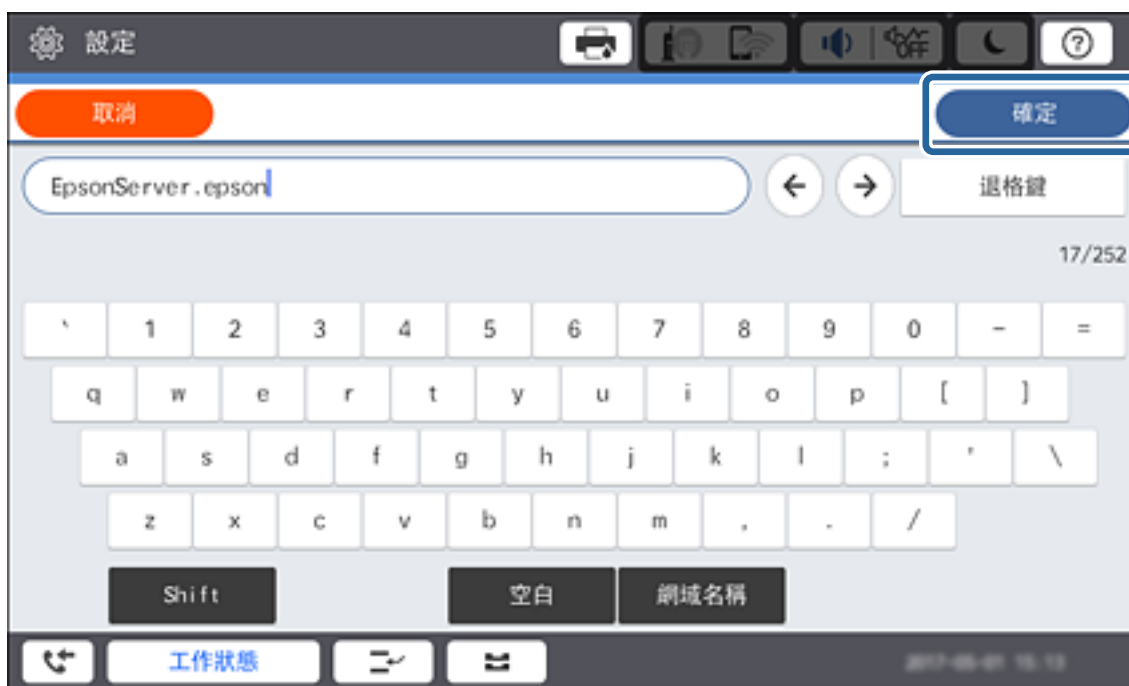

確認在上一個畫面反映的值。

6. 輸入 Proxy 伺服器的連接埠號碼。
確認在上一個畫面反映的值。
7. 點選 [開始設定]。

- 關閉確認畫面。

連線至 LAN

透過乙太網路或 Wi-Fi 將印表機連線至網路。

相關資訊

- ➔ 第26頁 “連線至乙太網路”
- ➔ 第27頁 “從控制面板手動進行 Wi-Fi 設定”

連線至乙太網路

使用乙太網路連接線將印表機連線至網路，然後檢查連線。

- 使用乙太網路連接線連接印表機與集線器 (LAN 交換機)。
- 從主畫面選取 [設定]。

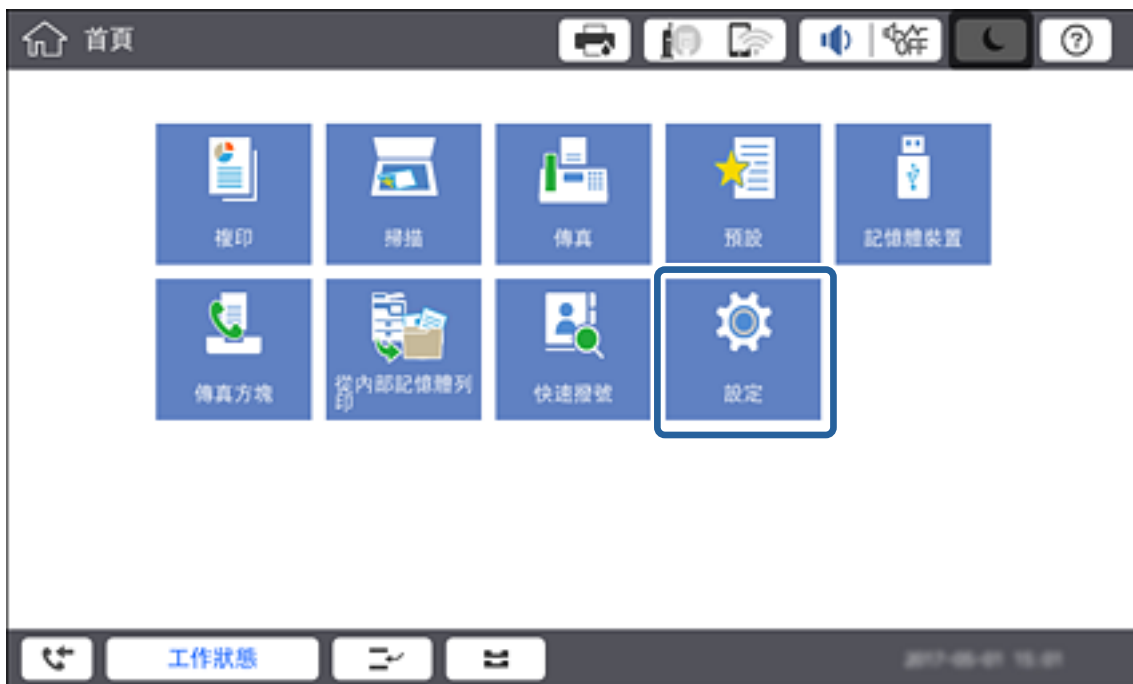

- 選取 [一般設定] > [網路設定]。
- 選取 [網路連線檢查]。
連線診斷結果即會顯示。請確認連線正確。
- 點選 [確定] 結束設定。
點選 [列印檢查報告] 可列印診斷結果。依照畫面上的指示進行列印。

相關資訊

➔ [第127頁 “從乙太網路連線變更為 Wi-Fi 連線”](#)

從控制面板手動進行 Wi-Fi 設定



您可以從印表機的控制面板手動設定連接至存取點所需的必要資訊。若要手動設定，需要存取點的 SSID 和密碼。

當存取點支援 WPS 時，您可以使用按鍵或 PIN 碼自動進行 Wi-Fi 連線設定，而無需使用 SSID 與密碼。

附註：

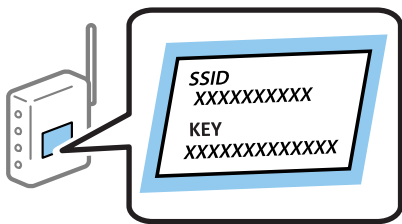
如果在默認設置下使用存取點，則 SSID 和密碼在標籤上。如果您不知道 SSID 和密碼，請聯絡設定存取點的人員，或者參考存取點隨附的說明文件。



1. 點選印表機控制面板上的  | 。



- 點選 [路由器]。



- 點選 [開始設定]。
 - 點選 [Wi-Fi 設定]。
- 如果您已進行乙太網路設定，請檢查訊息，然後點選 [是]。

- 點選 [Wi-Fi 設定精靈]。

- 為存取點選取 SSID。

附註：

- 如果您想要連線的 SSID 在印表機的控制面板上沒有顯示，請點選 [重新搜尋]，以更新清單。如果仍不顯示，點選 [手動輸入]，然後直接輸入 SSID。
- 如果您不知道 SSID，看看是否寫在存取點的標籤上。如果在預設設定下使用存取點，則使用寫在標籤上的 SSID。

- 點選 [輸入密碼]，輸入密碼，然後點選 [確定]。

附註：

- 密碼會區分大小寫。
- 如果您不知道密碼，看看是否寫在存取點的標籤上。如果在預設設定下使用存取點，則使用寫在標籤上的密碼。密碼有時也稱作「秘鑰」、「口令」等。
- 如果您直接輸入 SSID，請針對 [密碼] 選取 [有效]，然後輸入密碼。
- 如果您不知道存取點的密碼，請參考存取點隨附的說明文件，或聯絡設定密碼的人。

- 輸入完成後，點選 [開始設定]。

- 點選 [確定]。

附註：

如果您無法連線，請放入 A4 大小的普通紙，點選 [列印檢查報告] 來列印網路連線報告。

10. 點選網路連線設定畫面的 [關閉]。

相關資訊

- ➔ [第106頁](#) “網路連線報告上的訊息和解決方案”
- ➔ [第124頁](#) “從控制面板進行 Wi-Fi 設定 (WPS)”
- ➔ [第128頁](#) “從 Wi-Fi 連線變更為乙太網路連線”

功能設定

本章說明要使用裝置各項功能而需要先行進行的設定。

要設定的軟體

此主題會說明使用 Web Config 從管理員的電腦進行設定的程序。

Web Config (裝置的網頁)

關於 Web Config

Web Config 是印表機的內建網頁，用於配置印表機的設定。您可以從電腦上操作連接至網路的印表機。若要存取 Web Config，您必須先將 IP 位址指派至印表機。

附註：
您可在印表機配置系統管理員密碼，以鎖定設定。



存取 Web Config

在網頁瀏覽器中輸入印表機的 IP 位址。JavaScript 必須啟用。當透過 HTTPS 存取 Web Config 時，瀏覽器中將會顯示警告訊息，因為使用了儲存在印表機中之自我簽署的憑證，但這沒有問題。

透過 HTTPS 存取

IPv4：https://<印表機 IP 位址> (不加 <>)

IPv6：https://[印表機 IP 位址]/ (加上 [])

透過 HTTP 存取

IPv4：http://<印表機 IP 位址> (不加 <>)

IPv6：http://[印表機 IP 位址]/ (加上 [])

範例

IPv4：

https://192.0.2.111/

http://192.0.2.111/

IPv6：

https://[2001:db8::1000:1]/

http://[2001:db8::1000:1]/

附註：

若印表機名稱是以 DNS 伺服器登錄，您可使用印表機名稱來取代印表機的 IP 位址。

相關資訊

➔ [第178頁 “與印表機之間的 SSL/TLS 通訊”](#)

➔ [第178頁 “關於電子憑證”](#)

使用列印功能

啟用透過網路使用列印功能。

若要在網路上使用印表機，您需設定電腦網路連線，以及印表機網路連線所使用的連接埠。

伺服器/用戶端連線：設定伺服器電腦上的連接埠

若為伺服器/用戶端連線，說明如何手動設定連接埠。

點對點連線：設定每台電腦上的連接埠

若為點對點連線，說明如何使用軟體光碟片或 Epson 網站上提供的安裝程式，自動設定連接埠。

伺服器/用戶端連線的列印設定

啟用從連接為伺服器/用戶端連線的印表機進行列印。

若為伺服器/用戶端連線，請先設定列印伺服器，然後在網路上共用印表機。

使用 USB 連接線連接伺服器時，亦請先設定列印伺服器，然後在網路上共用印表機。

設定網路連接埠

使用標準 TCP/IP 在列印伺服器上針對網路列印建立列印佇列，然後設定網絡連接埠。
此範例僅適用於使用 Windows 2012 R2 的情況。

1. 開啟裝置和印表機畫面。
[桌面] > [設定] > [控制台] > [硬體和音效] 或 [硬體] > [裝置和印表機]。
2. 新增印表機。
按下[新增印表機]，然後選取[未列出我想要的印表機]。
3. 新增本機印表機。
選取[以手動設定新增本機印表機或網路印表機]，然後按下[下一步]。
4. 選取[建立新的連接埠]，選取[標準 TCP/IP 連接埠]為連接埠類型，然後按下[下一步]。

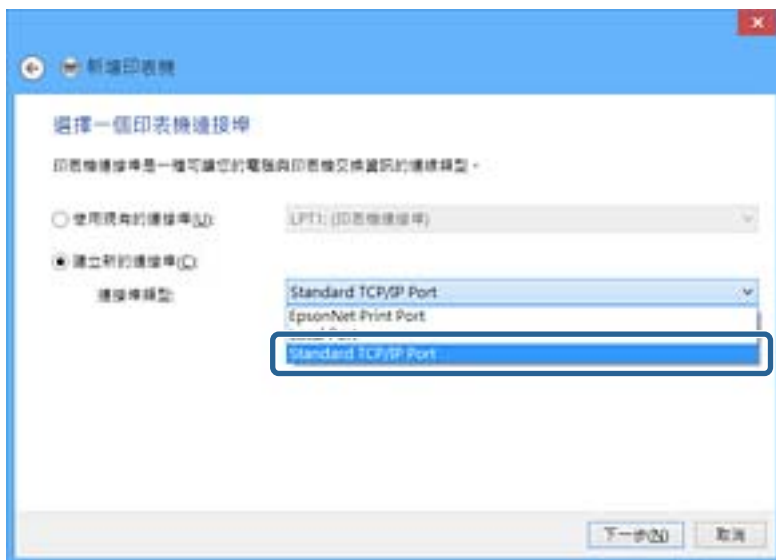

5. 在[主機名稱或 IP 位址]或[印表機名稱或 IP 位址]輸入印表機的 IP 位址或印表機名稱，然後按下[下一步]。

範例：

□ 印表機名稱：EPSONA1A2B3C

□ IP 位址：192.0.2.111

請勿變更[連接埠名稱]。

當顯示[使用者帳戶控制]畫面時，按下[繼續]。



附註：

如果您在可以進行名稱解析的網路上指定印表機名稱，即使印表機的 IP 位址已由 DHCP 變更，也會追蹤 IP 位址。您可以從印表機控制面板上的網路狀態畫面或從網路狀態表中確認印表機名稱。

6. 設定印表機驅動程式。

❑ 如果已經安裝印表機驅動程式：

選取[製造商]和[印表機]。按下[下一步]。

❑ 如果尚未安裝印表機驅動程式：

按下[從光碟安裝]，然後插入印表機提供的軟體光碟片。按下[瀏覽]，然後選取包含印表機驅動程式在內的資料夾。確保您選取正確的資料夾。資料夾位置可能因您的作業系統而有所改變。

Windows 的 32 位元版：WINX86

Windows 的 64 位元版：WINX64

7. 依照畫面上的指示進行操作。

在伺服器/用戶端連線的情況下使用印表機 (使用 Windows 伺服器共用印表機) 時，請在之後進行共用設定。

相關資訊

➔ [第34頁 “共用印表機 \(僅適用於 Windows\)”](#)

檢查連接埠配置 — Windows

檢查是否已針對列印佇列設定正確的連接埠。

1. 打開裝置和印表機畫面。

[桌面] > [設定] > [控制台] > [硬體和音效] 或 [硬體] > [裝置和印表機]。

2. 開啟印表機內容畫面。

在印表機圖示上按下滑鼠右鍵，然後按下[印表機內容]。

3. 按下[連接埠]索引標籤，選取[標準 TCP/IP 連接埠]，然後按下[設定連接埠]。
4. 檢查連接埠的配置。
 - 對於 RAW
檢查是否已選取[通訊協定]中的 [Raw]，然後按下[確定]。
 - 對於 LPR
檢查是否已選取 [通訊協定] 中的 [LPR]。從 [LPR 設定]的[佇列名稱]輸入「PASSTHRU」。選取[啟用 LPR 位元組計數]，然後按下[確定]。

共用印表機 (僅適用於 Windows)

當在伺服器/用戶端連線的情況下使用印表機 (使用 Windows 伺服器共用印表機) 時，請設定從列印伺服器共用印表機。

1. 在列印伺服器上選取[控制面板] > [檢視裝置和印表機]。
2. 以滑鼠右鍵按一下您要共用的印表機圖示 (列印佇列)，然後選取[印表機內容] > [共用]索引標籤。
3. 選取[共用這個印表機]，然後輸入[共用名稱]。
對於 Windows Server 2012，請按下[變更共用選項]，然後進行設定。

安裝其他驅動程式 (僅適用於 Windows)

如果伺服器與用戶端的 Windows 版本不同，建議您將其他驅動程式安裝至列印伺服器。

1. 在列印伺服器上選取[控制面板] > [檢視裝置和印表機]。
2. 以滑鼠右鍵按一下您要與用戶端共用的印表機圖示，然後按下[印表機內容] > [共用]索引標籤。
3. 按下[其他驅動程式]。
針對 Windows Server 2012，請按下Change Sharing Options，然後配置設定。
4. 選取用戶端的 Windows 版本，然後按下「確定」。
5. 選取印表機驅動程式的資訊檔案 (*.inf)，然後安裝驅動程式。

相關資訊

➔ [第34頁 “使用共用印表機 — Windows”](#)

使用共用印表機 — Windows

系統管理員必須告知用戶端已指派給列印伺服器的電腦名稱，以及將該名稱新增至電腦的方式。若尚未設定其他驅動程式，請告知用戶端如何使用[裝置和印表機]新增共用印表機。

若在列印伺服器上已設定其他驅動程式，請執行下列步驟：

1. 在 [Windows 檔案總管]中選取已指派給列印伺服器的名稱。

2. 按兩下您要使用的印表機。

相關資訊

- ➔ 第34頁 “共用印表機 (僅適用於 Windows)”
- ➔ 第34頁 “安裝其他驅動程式 (僅適用於 Windows)”

點對點連線的列印設定

若為點對點連線 (直接列印)，則印表機和用戶端電腦具有一對一的關係。

每一台用戶端電腦上均須安裝印表機驅動程式。

相關資訊

- ➔ 第35頁 “設定印表機驅動程式 — Windows”
- ➔ 第36頁 “設定印表機驅動程式 — Mac OS”

設定印表機驅動程式 — Windows

對於小型組織，我們建議在每部用戶端電腦上安裝印表機驅動程式。請使用 Epson 網站或軟體光碟片中提供的安裝程式。

附註：

當從許多用戶端電腦使用印表機時，透過使用 EpsonNet SetupManager 及以套件形式提供驅動程式，可以大幅減少安裝操作時間。

1. 執行安裝程式。

- 從網站執行

存取以下網站，然後輸入產品名稱。前往 [設定]，下載軟體，然後執行該軟體。

<http://epson.sn>

- 從軟體光碟片執行 (僅限配有軟體光碟片的型號，以及配有光碟機的電腦使用者)。
將軟體光碟片放入電腦。

2. 選取印表機連線方法，然後按下 [下一步]。

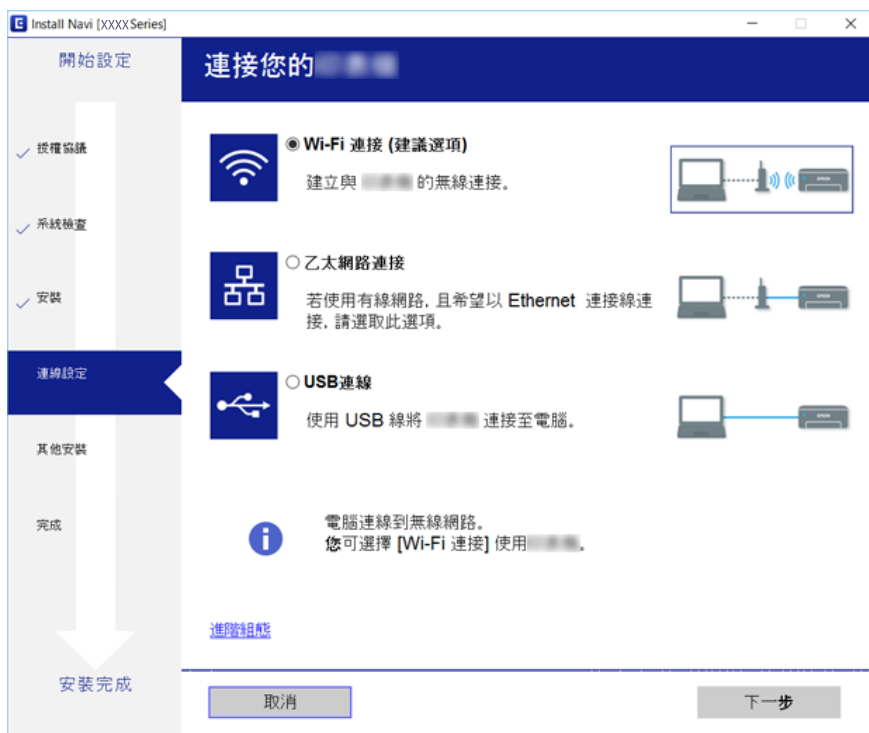

附註：

如果顯示 [安裝軟體]，請選取 [重新設定印表機連線。(適用於新的網路路由器或將 USB 變更為網路等情況)]，然後按下 [下一步]。

3. 依照畫面上的指示進行操作。

相關資訊

➔ [第122頁 “EpsonNet SetupManager”](#)

設定印表機驅動程式 — Mac OS

從網站下載軟體，然後設定新增電腦的連線。在可以使用網際網路的環境下啟動設定。

若要針對支援 PostScript 的印表機安裝 Epson PostScript 印表機驅動程式，請參考印表機的 *進階使用說明*。

1. 從您想進行設定的電腦存取下列網站，然後輸入產品名稱。

<http://epson.sn>

2. 前往 [設定]，然後下載軟體。
3. 執行軟體，然後依照畫面上的指示進行操作。

4. 選取 **連接類型** 畫面上的 [其他電腦]。



5. 依照畫面上的指示進行操作。

基本列印設定

設定列印設定，如紙張尺寸或列印錯誤。

紙張來源設定

設定要放入每個紙張來源的紙張大小與類型。

1. 存取 Web Config 並選取 [列印] 索引標籤 > [紙張來源設定]。
2. 設定每個項目。
顯示的項目可能因情況而異。
 - 紙張來源名稱
顯示目標紙張來源名稱，如 [進紙匣 1]。
 - [紙張大小]
從下拉式功能表中選取您要設定的紙張大小。
 - [單位]
選取使用者定義尺寸的單位。在 [紙張大小] 中選取 [自訂] 時，即可選取此項。

[寬度]

設定使用者定義尺寸的水平長度。

您可以在此輸入的範圍將取決於紙張來源 (顯示於 [寬度] 側)。

在 [單位] 中選取 [mm] 時，最多可以輸入一位小數。

在 [單位] 中選取 [英吋] 時，最多可以輸入兩位小數。

 [高度]

設定使用者定義尺寸的垂直長度。

您可以在此輸入的範圍將取決於紙張來源 (顯示於 [高度] 側)。

在 [單位] 中選取 [mm] 時，最多可以輸入一位小數。

在 [單位] 中選取 [英吋] 時，最多可以輸入兩位小數。

 [紙張種類]

從下拉式功能表中選取您要設定的紙張類型。

3. 檢查設定，然後按下 [確定]。

相關資訊

➔ [第31頁 “存取 Web Config”](#)

介面設定

設定指派給每個介面之列印工作或列印語言的逾時時間。

此項目顯示在與 PCL 或 PostScript 相容的印表機上。

1. 存取 Web Config 並選取 [列印] 索引標籤 > [介面設定]。

2. 設定每個項目。

 [逾時設定]

設定透過 USB 直接傳送的列印工作的逾時時間。

您可以設定 5 秒到 300 秒 (以秒為單位) 之間的時間。

當不要使用逾時功能時，請輸入 0。

 [列印語言]

選取 USB 界面與網路界面的列印語言。

選取 [自動] 時，正在傳送的列印工作將自動偵測列印語言。

3. 檢查設定，然後按下 [確定]。

相關資訊

➔ [第31頁 “存取 Web Config”](#)

錯誤設定

設定裝置的顯示錯誤。

1. 存取 Web Config 並選取 [列印] 索引標籤 > [錯誤設定]。

功能設定

2. 設定每個項目。

紙張大小通知

設定當指定紙張來源的紙張大小與列印資料的紙張大小不同時，是否在控制面板上顯示錯誤。

紙張種類通知

設定當指定紙張來源的紙張種類與列印資料的紙張種類不同時，是否在控制面板上顯示錯誤。

自動錯誤修正

設定如果在顯示錯誤之後，控制面板上沒有操作的時間達到 5 秒，是否自動取消錯誤。

3. 檢查設定，然後按下 [確定]。

相關資訊

➔ [第31頁 “存取 Web Config”](#)

通用列印設定

當您從外部裝置列印而不使用印表機驅動程式時設定此項。

根據印表機的列印語言，某些項目並不會顯示。

1. 存取 Web Config 並選取 [列印] 索引標籤 > [通用列印設定]。

2. 設定每個項目。

3. 檢查設定，然後按下 [確定]。

相關資訊

➔ [第31頁 “存取 Web Config”](#)

基本

項目	說明
上緣偏移(-30.0-30.0公釐)	設定列印開始的紙張垂直位置。
左側偏移(-30.0-30.0公釐)	設定列印開始的紙張水平位置。
反面上緣偏移(-30.0-30.0公釐)	設定雙面列印中紙張背面列印開始的紙張垂直位置。
反面左側偏移(-30.0-30.0公釐)	設定雙面列印中紙張背面列印開始的紙張水平位置。
檢查紙張寬度	設定在列印時是否檢查紙張寬度。
略過空白頁	若列印資料中含有空白頁面，請設定為不列印空白頁面。

PDL 列印設定

您可以為 PCL 或 PostScript 列印指定設定。

該項目顯示於 PCL 或 PostScript 相容印表機上。

功能設定

一般設定

項目	說明
紙張大小	指定您要列印的紙張大小。
紙張種類	選取列印的紙張種類。
方向	選取要用於列印的方向。
品質	選取要用於列印的列印品質。
省墨模式	設定是否以降低的墨水消耗量進行列印。
列印順序	選取要從最上面一頁還是最後一頁列印。
複印份數(1-999)	設定要列印的份數。
裝訂邊界	選取綁定位置。
自動退出紙張	選取是否在接收列印工作期間發生逾時狀況時，自動退出紙張。
雙面列印	設定是否進行雙面列印。

PCL選單

項目	說明
字型來源	選取使用印表機上安裝的字體或下載字型。
字型編號	指定要使用的字型編號。
字元間距(0.44-99.99cpi)	若要使用的字型是可縮放和固定字元間距的字型，請以間距為單位指定字型大小。
字型高度(4.00-999.75pt)	若要使用的字型是可成比例縮放的字型，請以點為單位指定字型大小。
符號集	選取您要使用的字型符號組。
頁面長度(5-128線條)	指定每頁的行數。
CR功能	選取 CR 代碼 (返回) 的操作。
LF功能	選取 LF 代碼 (新行)、FF 代碼 (新頁面) 的操作。
紙張來源分配	指定 PCL 進紙命令的進紙器指派。

PS3選單

項目	說明
錯誤表	設定是否在發生 PS3 列印錯誤時列印錯誤頁。
著色	設定為彩色列印或單色列印。
二進位	設定是否接受二進位資料。
PDF紙張大小	設定 PDF 列印的紙張尺寸。

設定伺服器或共用資料夾

設定使用電子郵件或掃描功能時所需的伺服器或共用資料夾。

相關資訊

➔ [第41頁 “伺服器與每項功能之間的關係”](#)

伺服器與每項功能之間的關係

印表機功能與伺服器或共用資料夾之間的關係如下。

設定伺服器或共用資料夾以便您使用每項功能。

	電郵伺服器	FTP 伺服器	檔案伺服器 (共用資料夾)	LDAP 伺服器
掃描至電郵	✓			
掃描至 FTP		✓		
掃描至網路資料夾			✓	
傳送傳真至電郵	✓			
傳送傳真至資料夾			✓	
傳送電郵通知	✓			
LDAP 協作				✓

相關資訊

➔ [第41頁 “配置郵件伺服器”](#)

➔ [第45頁 “共用資料夾設定”](#)

➔ [第66頁 “LDAP 伺服器與使用者之間的合作”](#)

配置郵件伺服器

從 Web Config 中設定郵件伺服器。

若可透過設定郵件伺服器讓印表機傳送電子郵件，即可進行以下操作。

- 使用電子郵件傳輸掃描結果
- 接收來自印表機的電子郵件通知

進行設定前請檢查以下內容。

- 印表機連接至可以存取郵件伺服器的網路。
- 若電腦使用與印表機相同的郵件伺服器，以電子郵件傳送其設定資訊。

附註：

- ❑ 在網際網路上使用郵件伺服器時，請確認提供者或網站的設定資訊。
- ❑ 您也可從印表機的控制面板設定郵件伺服器。存取方式如下。
[設定] > [一般設定] > [網路設定] > [進階] > [電子郵件伺服器] > [伺服器設定]

1. 存取 Web Config 並選取 [網路] 索引標籤 > [電子郵件伺服器] > [基本]。
2. 在各項目輸入數值。
3. 選取 [確定]。

您所選取的設定會顯示。

安裝完成後，請執行連線檢查。

相關資訊

- ➔ [第44頁 “檢查郵件伺服器連線”](#)
- ➔ [第42頁 “郵件伺服器設定項目”](#)
- ➔ [第31頁 “存取 Web Config”](#)

郵件伺服器設定項目

The screenshot shows the EPSON Web Config interface for an EPSON Series printer. The 'Network' tab is selected, and the 'Email Server' settings are displayed. The 'Basic' sub-tab is active, showing fields for SMTP authentication, email address, and server details. A 'Confirm' button is visible at the bottom.

項目	設定值
驗證方法	SMTP驗證
已驗證帳戶	XXXXXXXXXX
已驗證密碼	XXXXXXXXXX
郵件寄的電子郵件位址	epson@essontest.com
SMTP伺服器位址	192.0.2.127
SMTP伺服器連接埠號碼	25
安全連線	無
憑證驗證	<input checked="" type="radio"/> 開啟 <input type="radio"/> 關閉
POP3伺服器位址	
POP3伺服器連接埠號碼	

功能設定

項目	設定與說明	
驗證方法	指定印表機存取郵件伺服器的驗證方式。	
	關閉	當郵件伺服器不需要驗證時設定此項。
	SMTP驗證	傳送電子郵件時，在 SMTP 伺服器 (傳送郵件伺服器) 上進行身分驗證。郵件伺服器需支援 SMTP 驗證。
	以POP驗證取代SMTP	傳送電子郵件之前，在 POP3 伺服器 (接收郵件伺服器) 上進行身分驗證。當您選取此項目時，請設定 POP3 伺服器。
已驗證帳戶	若您選取 [SMTP驗證] 或 [以POP驗證取代SMTP] 作為 [驗證方法]，則請輸入已驗證的帳戶名稱 (0 至 255 個字元、ASCII 格式 (0x20—0x7E))。 當您選取 [SMTP驗證] 時，輸入 SMTP 伺服器帳戶。當您選取 [以POP驗證取代SMTP] 時，輸入 POP3 伺服器帳戶。	
已驗證密碼	若您選取 [SMTP驗證] 或 [以POP驗證取代SMTP] 作為 [驗證方法]，則請輸入已驗證的密碼 (0 至 20 個字元、ASCII 格式 (0x20—0x7E))。 若已選取 [SMTP驗證]，輸入 SMTP 伺服器的驗證帳戶。若已選取 [以POP驗證取代SMTP]，輸入 POP3 伺服器的驗證帳戶。	
寄件者的電子郵件位址	輸入寄件人的電子郵件地址，例如系統管理員的電子郵件地址。此資訊會在驗證時使用，所以請輸入已登錄至郵件伺服器的有效電子郵件地址。 輸入介於 0 和 255 個之間的 ASCII (0x20—0x7E) 字元，不包括 : () < > [] ; ¥ 。句點 「.」 不可當作第一個字元。	
SMTP伺服器位址	輸入 0 至 255 個字元，可以使用 A—Z a—z 0—9 .。您可以使用 IPv4 或 FQDN 格式。	
SMTP伺服器連接埠號碼	輸入介於 1 至 65535 的數字。	
安全連線	選取與電子郵件伺服器通訊的加密方法。	
	無	若您在 [驗證方法] 中選取了 [以POP驗證取代SMTP]，則連線未加密。
	SSL/TLS	此功能在 [驗證方法] 設定為 [關閉] 或 [SMTP驗證] 時即可使用。通訊從一開始就已加密。
	STARTTLS	此功能在 [驗證方法] 設定為 [關閉] 或 [SMTP驗證] 時即可使用。通訊從一開始即未加密，但根據網路環境的不同，通訊是否加密的設定已變更。
憑證驗證	若啟用此功能，憑證即可發揮效力。建議設定為 [開啓]。若要設定，需要將 CA 憑證 匯入印表機。	
POP3伺服器位址	若您選取 [以POP驗證取代SMTP] 作為 [驗證方法]，則請輸入 POP3 伺服器地址 0 至 255 個字元之間，可使用 A—Z a—z 0—9 .。您可以使用 IPv4 或 FQDN 格式。	
POP3伺服器連接埠號碼	若您選取 [以POP驗證取代SMTP] 作為 [驗證方法]，則請輸入 1 至 65535 個字元之間的數字。	

相關資訊

➔ [第41頁 “配置郵件伺服器”](#)

檢查郵件伺服器連線

您可執行連線檢查來檢查與郵件伺服器的連線。

1. 存取 Web Config 並選取 [網路] 索引標籤 > [電子郵件伺服器] > [連線測試]。
2. 選取 [開始]。

即開始電子郵件伺服器的連線測試。完成測試後，會顯示檢查報告。

附註：

您也可從印表機的控制面板檢查與郵件伺服器的連線。存取方式如下。

[設定] > [一般設定] > [網路設定] > [進階] > [電子郵件伺服器] > [連線檢查]

相關資訊

- ➔ [第31頁 “存取 Web Config”](#)
- ➔ [第44頁 “郵件伺服器連線測試參考”](#)

郵件伺服器連線測試參考

訊息	原因
連線測試成功。	成功建立與伺服器的連線時會顯示此訊息。
SMTP 伺服器通訊錯誤。請檢查下列內容。- 網路設定	以下情況會顯示訊息 <ul style="list-style-type: none"> <input type="checkbox"/> 印表機未連接網路 <input type="checkbox"/> SMTP 伺服器停機 <input type="checkbox"/> 進行通訊時網路斷線 <input type="checkbox"/> 接收到不完整的資料
POP3 伺服器通訊錯誤。請檢查下列內容。- 網路設定	以下情況會顯示訊息 <ul style="list-style-type: none"> <input type="checkbox"/> 印表機未連接網路 <input type="checkbox"/> POP3 伺服器停機 <input type="checkbox"/> 進行通訊時網路斷線 <input type="checkbox"/> 接收到不完整的資料
連線至 SMTP 伺服器時發生錯誤。請檢查下列內容。- SMTP 伺服器位址- DNS 伺服器	以下情況會顯示訊息 <ul style="list-style-type: none"> <input type="checkbox"/> 與 DNS 伺服器的連線失敗 <input type="checkbox"/> SMTP 伺服器的名稱解析失敗
連線至 POP3 伺服器時發生錯誤。請檢查下列內容。- POP3 伺服器位址- DNS 伺服器	以下情況會顯示訊息 <ul style="list-style-type: none"> <input type="checkbox"/> 與 DNS 伺服器的連線失敗 <input type="checkbox"/> POP3 伺服器的名稱解析失敗
SMTP 伺服器驗證錯誤。請檢查下列內容。- 驗證方法- 已驗證的帳戶- 已驗證的密碼	SMTP 伺服器驗證失敗時，會顯示此訊息。
POP3 伺服器驗證錯誤。請檢查下列內容。- 驗證方法- 已驗證的帳戶- 已驗證的密碼	POP3 伺服器驗證失敗時，會顯示此訊息。

功能設定

訊息	原因
不支援的通訊方法。請檢查下列內容。 - SMTP 伺服器位址- SMTP 伺服器連接埠號碼	嘗試用不支援的通訊協定進行通訊時，會顯示此訊息。
連線至 SMTP 伺服器失敗。請將安全連線變更為無。	伺服器與用戶端之間發生 SMTP 不相符的情況，或伺服器不支援 SMTP 安全連線 (SSL 連線) 時，會顯示此訊息。
連線至 SMTP 伺服器失敗。請將安全連線變更為 SSL/TLS。	伺服器與用戶端之間發生 SMTP 不相符的情況，或伺服器要求使用 SSL/TLS 進行 SMTP 安全連線時，會顯示此訊息。
連線至 SMTP 伺服器失敗。請將安全連線變更為 STARTTLS。	伺服器與用戶端之間發生 SMTP 不相符的情況，或伺服器要求使用 STARTTLS 進行 SMTP 安全連線時，會顯示此訊息。
不信任的連線。請檢查下列內容。 - 日期與時間	印表機的日期與時間設定不正確，或憑證過期時，會顯示此訊息。
不信任的連線。請檢查下列內容。 - CA 憑證	若印表機沒有對應伺服器的根憑證，或 CA 憑證並未匯入，則會顯示此訊息。
不安全的連線。	若取得的憑證已經毀損，則會顯示此訊息。
SMTP 伺服器驗證失敗。請將驗證方法變更為 SMTP-AUTH。	伺服器與用戶端之間的驗證方法不相符時，會顯示此訊息。伺服器支援 SMTP 驗證。
SMTP 伺服器驗證失敗。請將驗證方法變更為 POP before SMTP。	伺服器與用戶端之間的驗證方法不相符時，會顯示此訊息。伺服器不支援 SMTP 驗證。
寄件者的電子郵件位址不正確。請變更為您電子郵件服務的電子郵件位址。	指定的寄件者電子郵件地址不正確時，會顯示此訊息。
未完成設定之前，無法連接印表機。	印表機忙碌時會顯示此訊息。

相關資訊

➔ [第44頁 “檢查郵件伺服器連線”](#)

共用資料夾設定

設定共用資料夾以儲存掃描或傳真結果。

以使用者身分登入電腦後，印表機即可將資料寫入共用資料夾。

設定 MS 網路與共用資料夾。

此處設定的共用資料夾可指定為掃描或傳真目的地。

建立共用資料夾

在建立共用資料夾之前

在建立共用資料夾之前，請檢查以下內容。

- 印表機連接至可存取將要建立共用資料夾之電腦的網路。
- 將要建立共用資料夾的電腦名稱中不包括多位元組字元。



重要事項：

當電腦名稱中包含多位元組字元時，將檔案儲存至共用資料夾的作業可能會失敗。

在這種情況下，請變更為名稱中不包含多位元組字元的電腦，或變更電腦名稱。

變更電腦名稱時，請務必事先與管理員確認，因為這可能會影響到某些設定，如電腦管理、資源存取等。

檢查網路設定檔

在要建立共用資料夾的電腦上，檢查是否可使用資料夾共用功能。

1. 以具有管理員權限的使用者帳戶登入將要建立共用資料夾的電腦。
2. 選取[控制台] > [網路和網際網路] > [網路和共用中心]。
3. 按下[進階共用設定]，然後針對顯示的網路設定檔中具有 [(目前的設定檔)] 的設定檔按下 。
4. 檢查[檔案及印表機共用]上是否選取 [開啟檔案及印表機共用]。
若已選取，按下[取消]並關閉視窗。
變更設定時，請按下[儲存變更]並關閉視窗。

共用資料夾的建立位置和安全範例

視乎共用資料夾的建立位置，其安全性和便利性會有所不同。

若要從印表機或其他電腦上操作共用資料夾，您需具備下列讀取和變更資料夾的權限。

- [共用]索引標籤 > [進階共用] > [權限]
此標籤控制共用資料夾的網路存取權限。
- [安全]索引標籤的存取權限
此標籤控制共用資料夾的網路存取權限與本機存取權限。

針對建立在桌面上的共用資料夾，當您將其權限設為[所有人]時，作為建立共用資料夾的範例，所有可存取電腦的使用者均被允許存取該資料夾。

但桌面(資料夾)處於使用者資料夾的控制下，未獲授權的使用者將無法存取，因此使用者資料夾的安全設定將會傳遞給該資料夾。允許存取[安全]索引標籤的使用者(本案例中為登入的使用者和管理員)可以操作資料夾。

請參閱下文以建立適當的位置。

本範例說明建立「掃描_資料夾」資料夾的情況。

檔案伺服器的配置範例

此說明是在共用電腦上的磁碟根目錄下建立共用資料夾的範例，如下列情況下的檔案伺服器。

存取可控制的使用者(如，擁有相同電腦網域並要建立共用資料夾的使用者)可以存取共用資料夾。

若允許任何使用者讀寫電腦上的共用資料夾(如檔案伺服器和共用電腦)，請設定此配置。

- 建立共用資料夾的地方：磁碟根目錄
- 資料夾路徑：C:\掃描_資料夾

- 透過網路存取權限 (共用權限)：所有人
- 檔案系統的存取權限 (安全)：已驗證的使用者

1. 以具有管理員權限的使用者帳戶登入將要建立共用資料夾的電腦。
2. 啟動瀏覽器。
3. 在磁碟根目錄上建立資料夾，然後將其命名為「掃描_資料夾」。

針對資料夾名稱，輸入 1 至 12 個字母數字字元。若超過資料夾名稱的字元限制，則可能無法在各種環境中正常存取。

4. 在資料夾上按下滑鼠右鍵，然後選取[內容]。

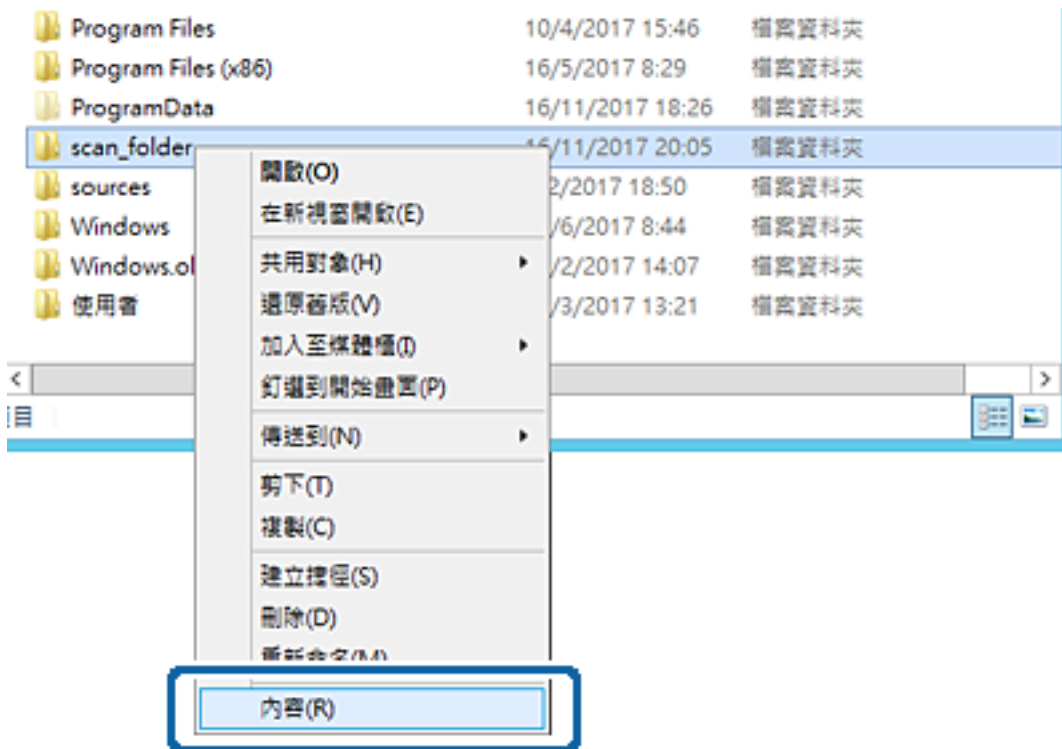

5. 按下[共用]索引標籤上的[進階共用]。

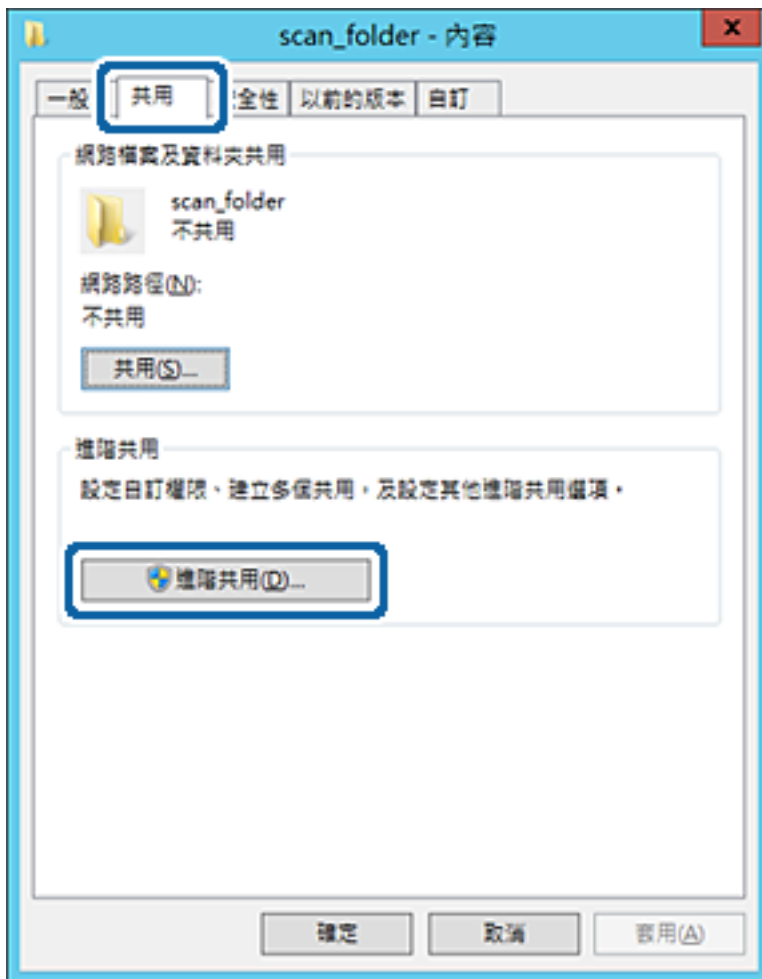

6. 選取[共用此資料夾]，然後按下[權限]。



7. 選取[群組或使用者名稱]的[所有人]群組，選取[變更]上的[允許]，然後按下[確定]。

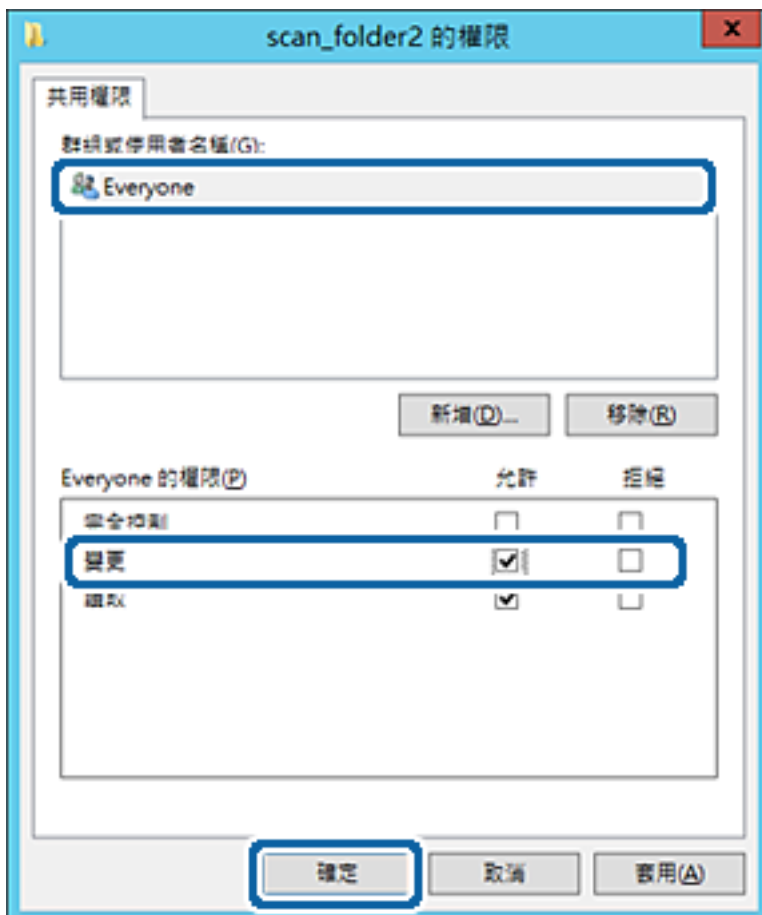

8. 按下[確定]。
9. 選取[安全]索引標籤，然後在[群組或使用者名稱]上選取[已驗證的使用者]。

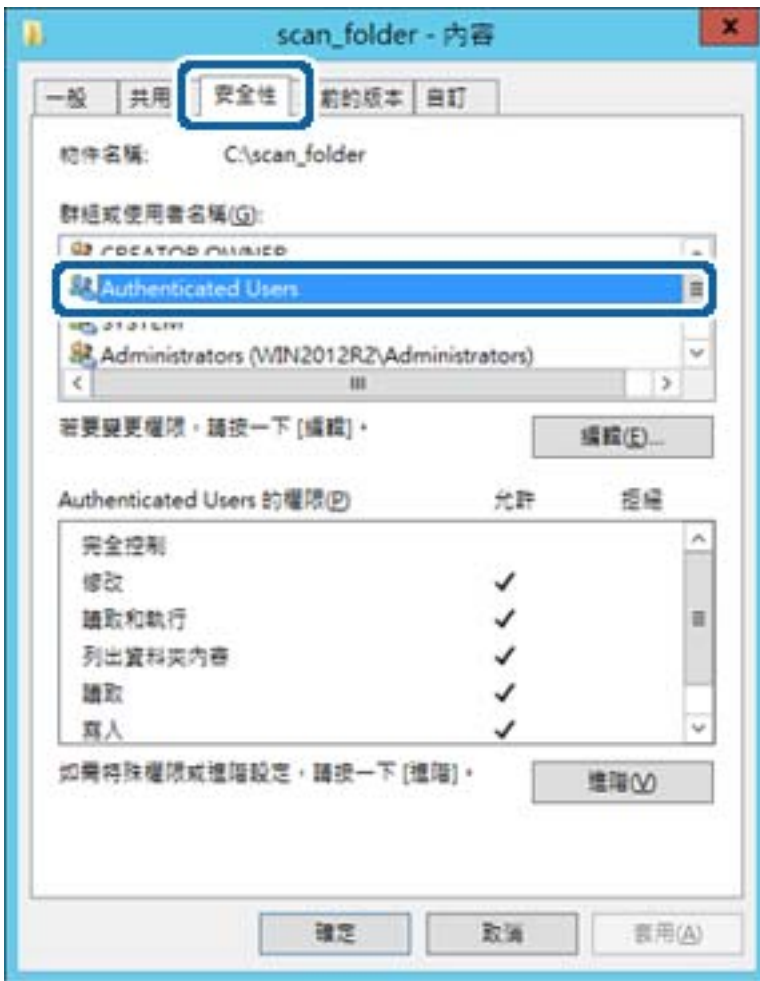

「已驗證的使用者」是包含所有可登入網域或電腦之使用者的特殊群組。僅在根資料夾下方建立資料夾時才會顯示此群組。

若未顯示，您可以按下[編輯]來新增權限。詳細資料，請參考「相關資訊」。

10. 檢查是否在[已驗證的使用者權限]中選取了[修改]上的[允許]。
 若未選取，請選取[已驗證的使用者]，按下[編輯]，在[已驗證的使用者權限]中選取[修改]上的[允許]，然後再按下[確定]。

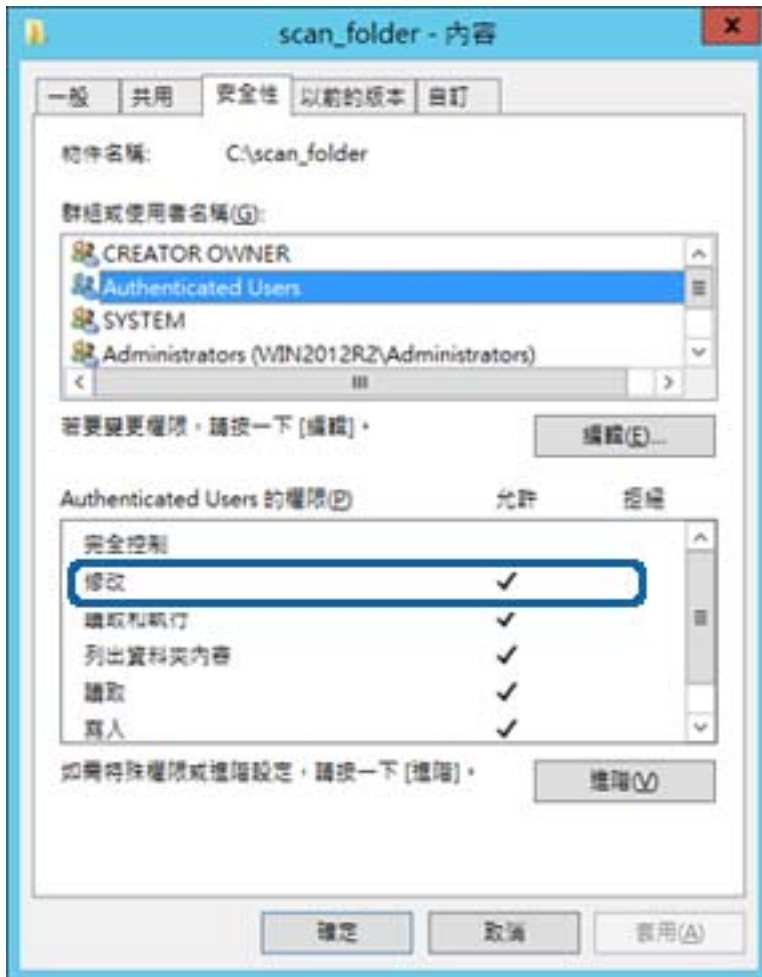

11. 選取[共用]索引標籤。

會顯示共用資料夾的網路路徑。在登錄至印表機的聯絡人時會使用此資訊。請將此資訊寫下來。

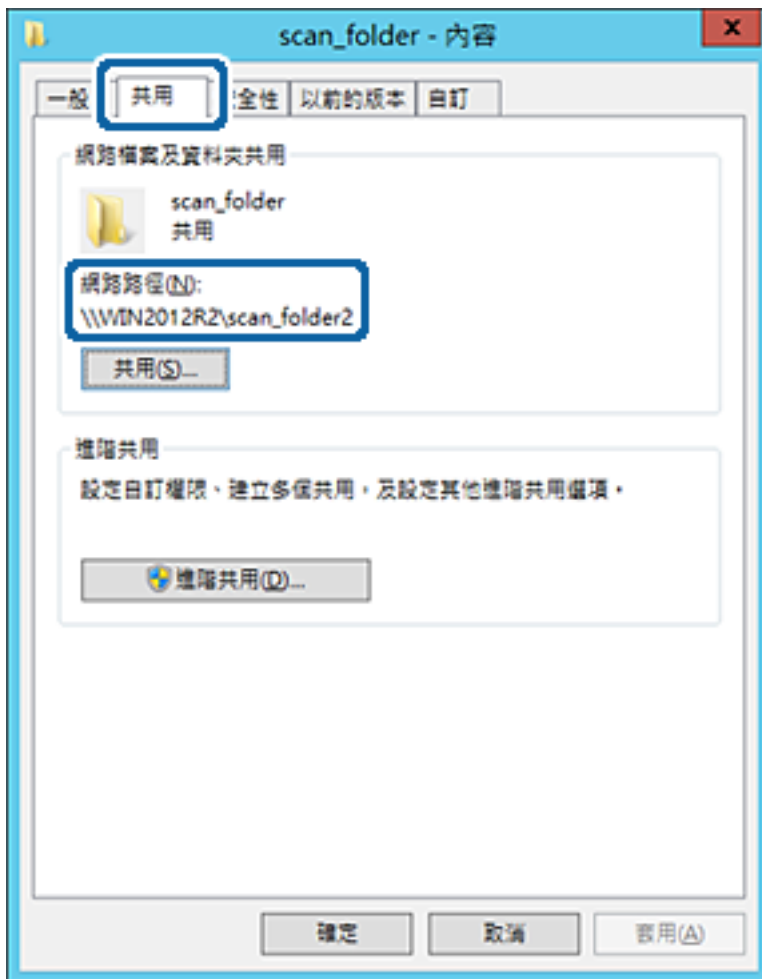

12. 按下[確定]或[關閉]關閉畫面。

檢查是否可透過同一個網域中的電腦寫入或讀取共用資料夾上的檔案。

相關資訊

➔ [第57頁 “新增允許存取的群組或使用者”](#)

個人電腦的配置範例

此說明是在目前已登入電腦之使用者的桌面上，建立共用資料夾的範例。

登入電腦並具有管理員權限的使用者，可以存取使用者資料夾下的桌面資料夾和文件資料夾。

若您不允許讀取和寫入其他使用者到個人電腦上的共用資料夾，請設定此配置。

- 用於建立共用資料夾的位置：桌面
- 資料夾路徑：C:\Users\xxxx\Desktop\掃描_資料夾
- 透過網路存取權限 (共用權限)：所有人
- 檔案系統存取權限 (安全性)：請勿新增，或新增使用者/群組名稱以允許存取

功能設定

1. 以具有管理員權限的使用者帳戶登入將要建立共用資料夾的電腦。
2. 啟動瀏覽器。
3. 在桌面上建立資料夾，然後將其命名為「掃描_資料夾」。
針對資料夾名稱，輸入 1 至 12 個字母數字字元。若超過資料夾名稱的字元限制，則可能無法在各種環境中正常存取。
4. 在資料夾上按下滑鼠右鍵，然後選取[內容]。



5. 按下[共用]索引標籤上的[進階共用]。



6. 選取[共用此資料夾]，然後按下[權限]。

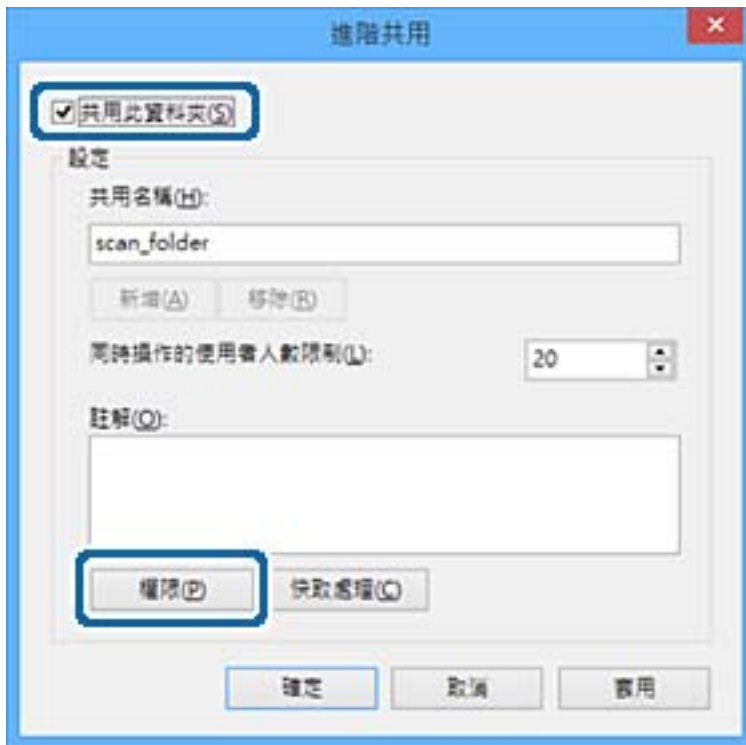

7. 選取[群組或使用者名稱]的[所有人]群組，選取[變更]上的[允許]，然後按下[確定]。



8. 按下[確定]。

9. 選取[安全]索引標籤。

10. 檢查[群組或使用者名稱]中的群組或使用者。

此處顯示的群組或使用者可以存取共用資料夾。

在這種情況下，登入此電腦的使用者和管理員可以存取共用資料夾。

如有必要，請新增存取權限。您可以按下[編輯]來新增權限。詳細資料，請參考「相關資訊」。

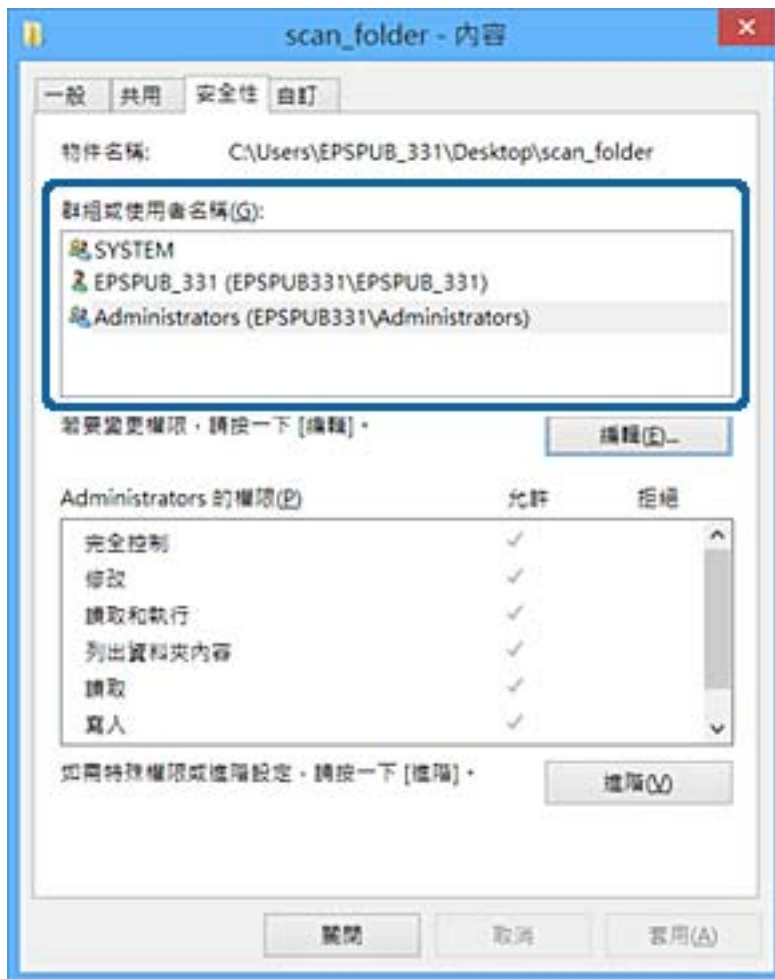

11. 選取[共用]索引標籤。

會顯示共用資料夾的網路路徑。在登錄至印表機的聯絡人時會使用此資訊。請將此資訊寫下來。



12. 按下[確定]或[關閉]關閉畫面。

從使用者或群組具有存取權限的電腦上檢查是否可在共用資料夾上寫入或讀取檔案。

相關資訊

➔ 第57頁 “新增允許存取的群組或使用者”

新增允許存取的群組或使用者

您可以新增允許存取的群組或使用者。

1. 在資料夾上按下滑鼠右鍵並選取[屬性]。
2. 選取[安全]索引標籤。

3. 按下[編輯]。



4. 按下[群組或使用者名稱]下方的[新增]。

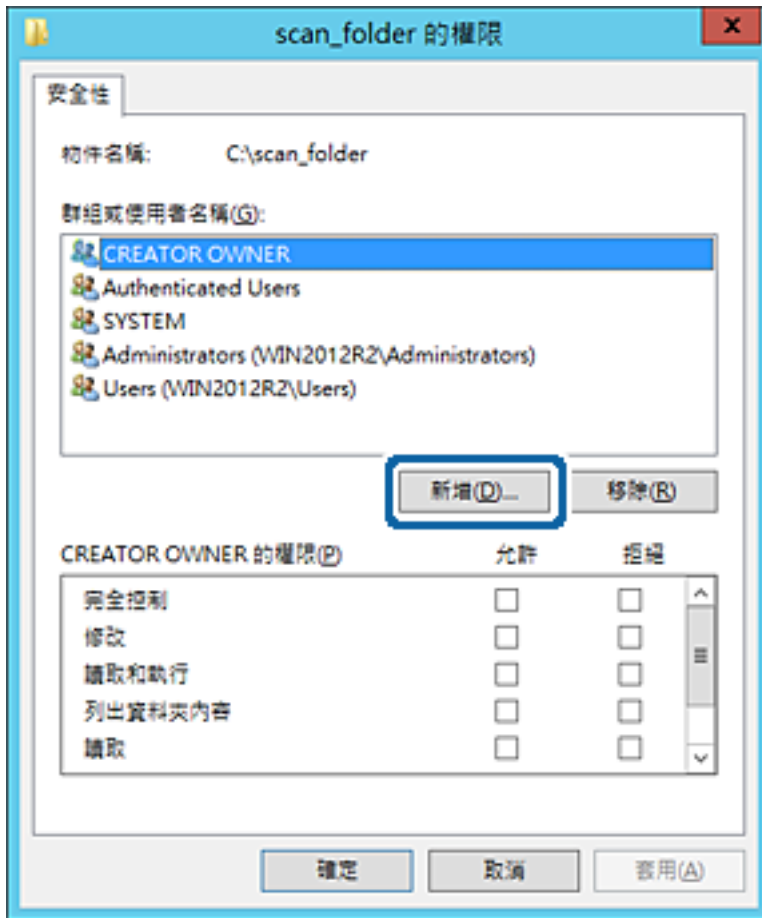

5. 輸入您要允許存取的群組或使用者名稱，然後按下[檢查名稱]。
該名稱上會加上底線。

附註：

如果您不知道群組或使用者的完整名稱，請輸入部分名稱，然後按下[檢查名稱]。系統會列出與部分名稱相符的群組名稱或使用者名稱，然後即可從清單中選取完整名稱。

若只有一個名稱符合，則[輸入要選取的對象名稱]中即會顯示含有底線的完整名稱。



6. 按下[確定]。
7. 在「權限」畫面中，選取已輸入[群組或使用者名稱]的使用者名稱，允許[修改]，然後按下[確定]。

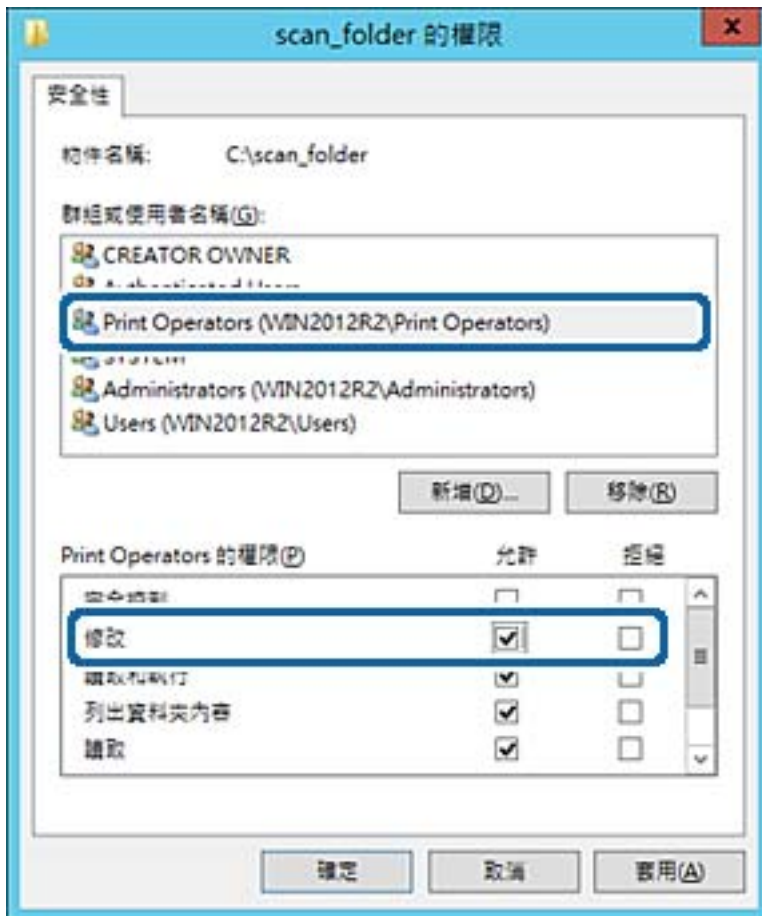

8. 按下[確定]或[關閉]關閉畫面。
從使用者或群組具有存取權限的電腦上檢查是否可在共用資料夾上寫入或讀取檔案。

相關資訊

➔ [第61頁 “使用聯絡人”](#)

使用 Microsoft 網路共用

啟用此功能時，將可執行下列程序。

- 透過連接至印表機的網路共用 USB 儲存。
- 將掃描結果或接收的傳真轉寄至電腦上的共用資料夾。

1. 存取 Web Config 並選取 [網路] 索引標籤 > [MS 網路]。
2. 選取 [使用 Microsoft 網路共用]。
3. 設定每個項目。

4. 按下 [下一步]。
5. 確認設定，然後按下 [確定]。
6. 在電腦的瀏覽器中輸入以下內容，然後按下 Enter 鍵。
 檢查是否具有網路資料夾，且您是否可存取該資料夾。
 \\印表機的 IP 位址
 範例：\\192.0.2.111

相關資訊

➔ [第31頁 “存取 Web Config”](#)

MS 網路設定項目

項目	說明
使用 Microsoft 網路共用	選取何時啟用 MS 網路共用。
檔案共享	選取是否啟用檔案共用。 在下列情況下啟用此項目。 <input type="checkbox"/> 透過連接至印表機的網路共用 USB 儲存。 <input type="checkbox"/> 將掃描結果或接收的傳真轉寄至電腦上的共用資料夾。
使用者驗證	選取存取連接至印表機的網路上的 USB 儲存時，是否執行使用者驗證程序。
使用者名稱	為使用者身分驗證設定使用者名稱。最多輸入 1 至 127 個 ASCII (" \ \ ; = , + * ? < > @ % 除外) 字元。但您不可輸入單一句點 [.] 或句點和空格的組合。
密碼	為使用者身分驗證設定密碼。最多輸入 1 至 64 個 ASCII 字元。但是，您不可僅設定 10 個星號 [*]。
加密通訊	設定是否啟用加密通訊。在 [使用者驗證] 中選取 [開啓] 時，即可選取此項。
主機名稱	顯示印表機的 MS 網路主機名稱。若要變更此設定，請選取 [網路] 索引標籤 > [基本]，然後變更 [裝置名稱]。
工作群組名稱	輸入 MS 網路的工作群組名稱。最多輸入 0 至 15 個 ASCII 字元。
存取屬性	設定檔案共用的存取屬性。
共用名稱 (USB 主機)	在共用檔案時顯示為共用名稱。

使用聯絡人

目的地設定功能

您可以使用印表機的聯絡人清單作為掃描和傳真功能的目的地。您也可以使用 LDAP 伺服器資訊。

附註：

- 您可使用印表機的控制面板切換印表機聯絡人清單與 LDAP。
- 若要使用電子郵件功能，您必須配置郵件伺服器。

相關資訊

- ➔ [第62頁 “設定聯絡人”](#)
- ➔ [第66頁 “LDAP 伺服器與使用者之間的合作”](#)
- ➔ [第41頁 “配置郵件伺服器”](#)

設定聯絡人

聯絡人清單可包含以下目的地類型：

- [傳真]：傳真的目的地
- [電子郵件]：電子郵件目的地
- [網路資料夾(SMB)]/[FTP]：掃描資料與傳真轉寄資料目的地

聯絡人配置比較

有三種工具可以配置印表機的聯絡人：Web Config、Epson Device Admin 及印表機的控制面板。這三種工具的差異如下表所列。

功能	Web Config	Epson Device Admin	印表機的控制面板
登錄目的地	✓	✓	✓
編輯目的地	✓	✓	✓
新增群組	✓	✓	✓
編輯群組	✓	✓	✓
刪除目的地或群組	✓	✓	✓
刪除所有目的地	✓	✓	—
匯入檔案	✓	✓	—
匯出至檔案	✓	✓	—
將目的地指派為常用	✓	✓	✓
排序指派為常用的目的地	—	—	✓

附註：

您也可以使用 FAX Utility 來配置傳真目的地。

使用 Web Config 將目的地登錄至聯絡人

附註：

您也可從印表機的控制面板登錄聯絡人。

1. 存取 Web Config，然後選取 [掃描/複印] 或 [傳真] 索引標籤 > [聯絡人]。
2. 選取您想要註冊的號碼，然後按下 [編輯]。
3. 輸入 [名稱] 和 [索引字]。
4. 在 [類型] 選項選取目的地類型。
附註：
完成註冊後，您無法變更 [類型] 選項。若想變更類型，請刪除目的地並重新註冊。
5. 在各項目輸入數值，然後按下 [套用]。

相關資訊

- ➔ 第31頁 “存取 Web Config”
- ➔ 第63頁 “目的地設定項目”
- ➔ 第98頁 “備份設定”

目的地設定項目



項目	設定與說明
一般設定	

功能設定

項目	設定與說明
名稱	以 Unicode (UTF-8) 格式輸入顯示在聯絡人中的名稱，長度不得超過 30 個字元。如果您未指定此項目，請將其保留空白。
索引字	以 Unicode (UTF-8) 格式輸入要搜尋的字詞，長度不得超過 30 個字元。如果您未指定此項目，請將其保留空白。
類型	選取要註冊的位址類型。
指定至常用	選取此項可將註冊的位址設定為常用位址。 若設定為常用位址，該位址會顯示在傳真與掃描的最上層畫面，您可指定目的地而不顯示聯絡人。
傳真	
傳真號碼	使用 0—9 - * # 及空格輸入 1 至 64 個字元。
傳真速度	選取目的地的通訊速度。
子位址 (SUB/SEP)	設定在傳送傳真時附加的子地址。使用 0—9、*、# 或空格輸入不超過 20 個字元。如果您未指定此項目，請將其保留空白。
密碼 (SID/PWD)	設定子位址的密碼。使用 0—9、*、# 或空格輸入不超過 20 個字元。如果您未指定此項目，請將其保留空白。
電子郵件	
電子郵件位址	輸入 1 至 255 個字元 (可以使用 A—Z a—z 0—9 ! # \$ % & ' * + - . / = ? ^ _ { } ~ @)。
網路資料夾(SMB)	
儲存至	\\「資料夾路徑」 以 Unicode (UTF-8) 格式輸入目標資料夾的所在位置，長度為 1 到 253 個字元，「\\」不算在內。
使用者名稱	以 Unicode (UTF-8) 格式輸入用來存取網路資料夾的使用者名稱，長度不得超過 30 個字元。但請避免使用控制字元 (0x00 至 0x1F、0x7F)。
密碼	以 Unicode (UTF-8) 格式輸入用來存取網路資料夾的密碼，長度不得超過 20 個字元。但請避免使用控制字元 (0x00 至 0x1F、0x7F)。
FTP	
儲存至	以 ASCII (0x20—0x7E) 格式輸入 1 到 253 個字元的伺服器名稱，「ftp://」不算在內。
使用者名稱	以 Unicode (UTF-8) 格式輸入用來存取 FTP 伺服器的使用者名稱，長度不得超過 30 個字元。但請避免使用控制字元 (0x00 至 0x1F、0x7F)。若伺服器允許匿名連線，則請輸入 Anonymous 和 FTP 等使用者名稱。如果您未指定此項目，請將其保留空白。
密碼	輸入密碼 (不超過 20 個 Unicode (UTF-8) 字元) 以存取 FTP 伺服器。但請避免使用控制字元 (0x00 至 0x1F、0x7F)。如果您未指定此項目，請將其保留空白。
連線模式	從功能表選取連線模式。若印表機與 FTP 伺服器之間有設定防火牆，請選取 [被動模式]。
連接埠編號	輸入 FTP 伺服器連接埠號碼 (1 至 65535 之間的數字)。

相關資訊

➔ 第62頁 “使用 Web Config 將目的地登錄至聯絡人”

將目的地註冊為群組

若目的地類型設為 [傳真] 或 [電子郵件]，您可將目的地註冊為群組。

1. 存取 Web Config，然後選取 [掃描/複印] 或 [傳真] 索引標籤 > [聯絡人]。
2. 選取您想要註冊的號碼，然後按下 [編輯]。
3. 從 [類型] 選取群組。
4. 按下 [群組的聯絡人] 的 [選擇]。
可用的目的地會隨即顯示。
5. 選取您要註冊至群組的目的地，然後按下 [選擇]。



6. 輸入 [名稱] 和 [索引字]。
7. 選取是否將註冊的群組指派給常用群組。

附註：

目的地可以註冊至多個群組。

8. 按下 [套用]。

相關資訊

- ➔ [第31頁 “存取 Web Config”](#)
- ➔ [第98頁 “備份設定”](#)

備份和匯入聯絡人

您可以使用 Web Config 或其他工具來備份和匯入聯絡人。

若使用 Web Config，您可以匯出包含聯絡人的印表機設定來備份聯絡人。由於匯出為二進位檔案，所以匯出的檔案無法進行編輯。

將印表機設定匯入印表機時，系統將會覆寫聯絡人資訊。

若為 Epson Device Admin，您僅可從裝置的屬性畫面上匯出聯絡人。另外，若您不匯出有關安全的項目，您可以編輯匯出的聯絡人並將其匯入，這樣可儲存為 SYLK 檔案或 CSV 檔案。

LDAP 伺服器與使用者之間的合作

與 LDAP 伺服器搭配使用時，您可以將已登錄至 LDAP 伺服器的地址資訊作為電子郵件或傳真的目的地。

相關資訊

- ➔ [第66頁 “配置 LDAP 伺服器”](#)

配置 LDAP 伺服器

若要使用 LDAP 伺服器資訊，請在印表機上登錄。

1. 存取 Web Config 並選取 [網路] 索引標籤 > [LDAP 伺服器] > [基本]。
2. 在各項目輸入數值。
3. 選取 [確定]。

您所選取的設定會顯示。

相關資訊

- ➔ [第31頁 “存取 Web Config”](#)
- ➔ [第67頁 “LDAP 伺服器設定項目”](#)

LDAP 伺服器設定項目



項目	設定與說明
使用 LDAP 伺服器	選取 [使用] 或 [不使用]。
LDAP 伺服器位址	輸入 LDAP 伺服器的位址。輸入 1 至 255 個字元的 IPv4、IPv6 或 FQDN 格式。對於 FQDN 格式，您可使用 ASCII (0x20—0x7E) 英數字元及「-」(位址的開頭及結束除外)。
LDAP 伺服器連接埠號碼	輸入 LDAP 伺服器連接埠號碼 (1 至 65535 之間的數字)。
安全連線	指定印表機存取 LDAP 伺服器的驗證方式。
憑證驗證	啟用此項後，系統將驗證 LDAP 伺服器的憑證。建議設定為 [開啓]。 若要設定，需要將 [CA 憑證] 匯入印表機。
搜尋逾時 (秒)	設定逾時前搜尋時間長度 (5 至 300 之間的數字)。

功能設定

項目	設定與說明
驗證方法	<p>選取下列其中一種方式。</p> <p>如果您選取 [Kerberos 驗證]，請選取 [Kerberos 設定] 來針對 Kerberos 進行設定。</p> <p>若要執行 Kerberos 驗證，需具備以下環境。</p> <ul style="list-style-type: none"> <input type="checkbox"/> 印表機和 DNS 伺服器可以進行通訊。 <input type="checkbox"/> 印表機、KDC 伺服器和驗證所需的伺服器 (LDAP 伺服器、SMTP 伺服器、檔案伺服器) 的時間均同步。 <input type="checkbox"/> 將服務伺服器指派為 IP 位址時，服務伺服器的 FQDN 即會登錄在 DNS 伺服器反向對應區域中。
要使用的 Kerberos 領域	如果您針對 [驗證方法] 選取 [Kerberos 驗證]，請選取要使用的 Kerberos 範圍。
管理員 DN / 使用者名稱	以 Unicode (UTF-8) 格式輸入 LDAP 伺服器的使用者名稱，長度不得超過 128 個字元。您無法使用控制字元，如 0x00—0x1F 和 0x7F。在選取 [匿名驗證] 作為 [驗證方法] 時，不會使用此設定。如果您未指定此項目，請將其保留空白。
密碼	以 Unicode (UTF-8) 格式輸入 LDAP 伺服器驗證的密碼，長度不得超過 128 個字元。您無法使用控制字元，如 0x00—0x1F 和 0x7F。在選取 [匿名驗證] 作為 [驗證方法] 時，不會使用此設定。如果您未指定此項目，請將其保留空白。

相關資訊

- ➔ [第66頁 “配置 LDAP 伺服器”](#)
- ➔ [第68頁 “Kerberos 設定”](#)

Kerberos 設定

如果您針對 [LDAP 伺服器] > [基本] 的 [驗證方法] 選取 [Kerberos 驗證]，請從 [網路] 索引標籤 > [Kerberos 設定] 中進行下列 Kerberos 設定。針對 Kerberos 設定，您最多可以登錄 10 項設定。

項目	設定與說明
領域 (網域)	輸入不超過 255 個 ASCII (0x20—0x7E) 字元的 Kerberos 如果您未登錄此項目，請將其保留空白。
KDC 位址	輸入 Kerberos 驗證伺服器的位址。輸入不超過 255 個 IPv4、IPv6 或 FQDN 格式的字元。如果您未登錄此項目，請將其保留空白。
連接埠號碼 (Kerberos)	輸入 Kerberos 伺服器連接埠號碼 (1 至 65535 之間的數字)。

進行 LDAP 伺服器搜尋設定

在設定搜尋設定時，您可以使用已登錄至 LDAP 伺服器的電子郵件地址和傳真號碼。

1. 存取 Web Config 並選取 [網路] 索引標籤 > [LDAP 伺服器] > [搜尋設定]。
2. 在各項目輸入數值。
3. 按下 [確定] 顯示設定結果。
您所選取的設定會顯示。

相關資訊

- ➔ 第31頁 “存取 Web Config”
- ➔ 第69頁 “LDAP 伺服器搜尋設定項目”

LDAP 伺服器搜尋設定項目

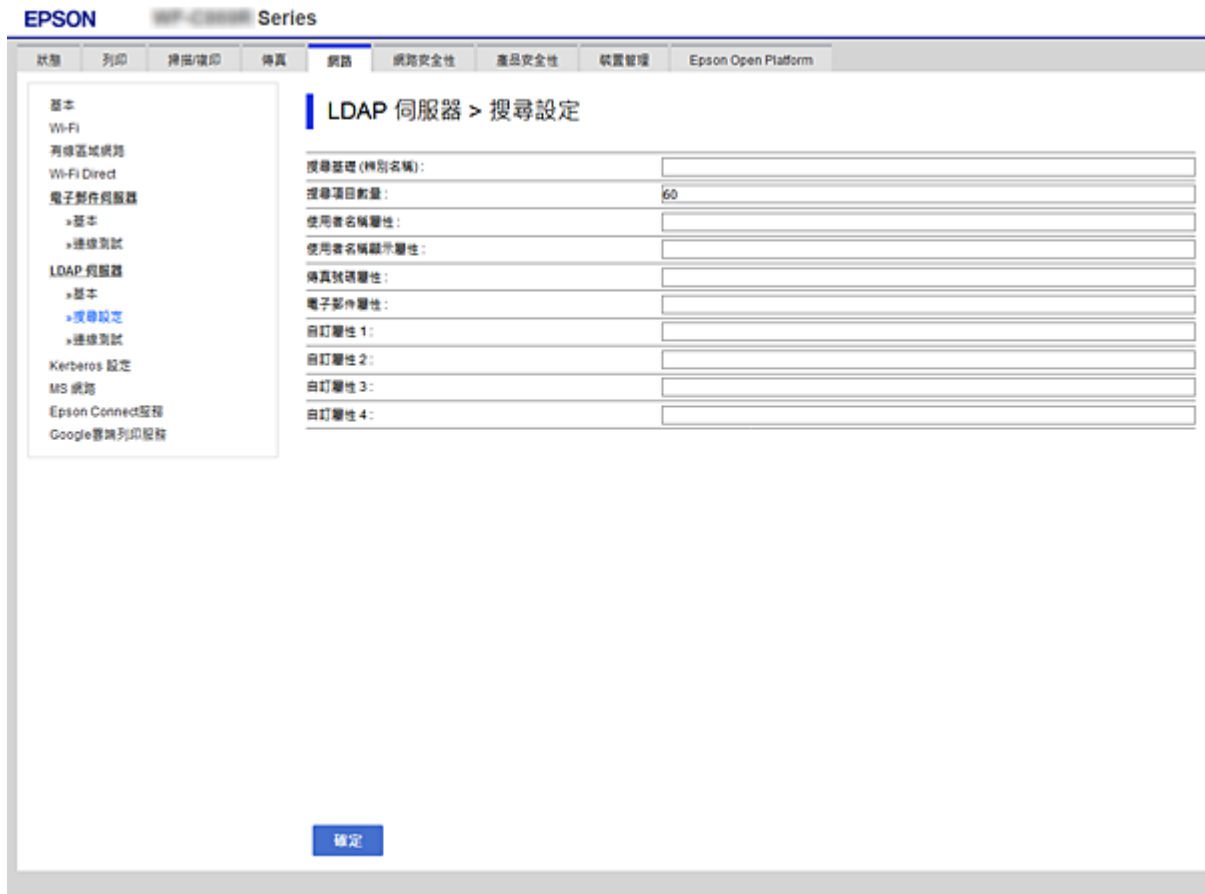

項目	設定與說明
搜尋基礎 (辨別名稱)	若要搜尋任意網域，請指定 LDAP 伺服器的網域名稱。輸入 0 至 128 個 Unicode (UTF-8) 字元。若不搜尋任意屬性，請保留空白。 本機伺服器目錄的範例：dc=server、dc=local
搜尋項目數量	指定搜尋項目的數量，範圍介於 5 至 500。指定的搜尋項目數量會暫時儲存並顯示。即使搜尋項目的數量超過指定數量且出現錯誤訊息，仍可完成搜尋。
使用者名稱屬性	指定搜尋使用者名稱時要顯示的屬性名稱。輸入 1 至 255 個 Unicode (UTF-8) 字元。第一個字元必須是 a—z 或 A—Z。 範例：cn、uid
使用者名稱顯示屬性	指定要顯示為使用者名稱的屬性名稱。輸入 0 至 255 個 Unicode (UTF-8) 字元。第一個字元必須是 a—z 或 A—Z。 範例：cn、sn

功能設定

項目	設定與說明
傳真號碼屬性	指定搜尋傳真號碼時要顯示的屬性名稱。使用 A—Z、a—z、0—9 及 - 輸入 1 至 255 個字元。第一個字元必須是 a—z 或 A—Z。 範例：facsimileTelephoneNumber
電子郵件屬性	指定搜尋電子郵件地址時要顯示的屬性名稱。使用 A—Z、a—z、0—9 及 - 輸入 1 至 255 個字元。第一個字元必須是 a—z 或 A—Z。 範例：mail
自訂屬性 1 - 自訂屬性 4	您可指定要搜尋的其他任意屬性。輸入 0 至 255 個 Unicode (UTF-8) 字元。第一個字元必須是 a—z 或 A—Z。若不想搜尋任意屬性，請保留空白。 範例：o、ou

相關資訊

➔ [第68頁 “進行 LDAP 伺服器搜尋設定”](#)

檢查 LDAP 伺服器連線

使用 [LDAP 伺服器] > [搜尋設定] 上所設定的參數對 LDAP 伺服器執行連線測試。

1. 存取 Web Config 並選取 [網路] 索引標籤 > [LDAP 伺服器] > [連線測試]。
2. 選取 [開始]。
連線測試會隨即啟動。完成測試後，會顯示檢查報告。

相關資訊

- ➔ [第31頁 “存取 Web Config”](#)
- ➔ [第70頁 “LDAP 伺服器連線測試參考”](#)

LDAP 伺服器連線測試參考

訊息	說明
連線測試成功。	成功建立與伺服器的連線時會顯示此訊息。
連線測試失敗。 檢查設定。	下列原因會顯示此訊息： <input type="checkbox"/> LDAP 伺服器位址或連接埠號碼不正確。 <input type="checkbox"/> 發生逾時。 <input type="checkbox"/> 已選取 [不使用] 作為 [使用 LDAP 伺服器]。 <input type="checkbox"/> 如果已選取 [Kerberos 驗證] 作為 [驗證方法]，如 [領域 (網域)]，[KDC 位址] 與 [連接埠號碼 (Kerberos)] 等設定不正確。
連線測試失敗。 在您的產品或伺服器上檢查日期與時間。	由於印表機與 LDAP 伺服器的時間設定不一致而導致連線失敗時，會顯示此訊息。

訊息	說明
驗證失敗。 檢查設定。	下列原因會顯示此訊息： <input type="checkbox"/> [使用者名稱] 及/或 [密碼] 不正確。 <input type="checkbox"/> 如果已選取 [Kerberos 驗證] 作為 [驗證方法]，可能未配置時間/日期。
未完成設定之前，無法連接印表機。	印表機忙碌時會顯示此訊息。

相關資訊

➔ [第70頁 “檢查 LDAP 伺服器連線”](#)

使用掃描功能

您可以從電腦或透過使用印表機的控制面板，來使用掃描功能。

從電腦掃描

安裝軟體，並檢查啟用網路掃描服務，來透過網路從電腦掃描。

相關資訊

- ➔ [第71頁 “要安裝的軟體”](#)
- ➔ [第71頁 “確認網路掃描已啟用”](#)

要安裝的軟體

Epson Scan 2

此為掃描器驅動程式。如果您從電腦使用裝置，請在每個用戶端電腦上安裝驅動程式。若已安裝 Document Capture Pro/Document Capture，您可以執行指派給裝置按鍵的操作。

若使用 EpsonNet SetupManager，也會將印表機驅動程式發佈為套件。

Document Capture Pro (Windows)/Document Capture (Mac OS)

它會安裝在用戶端電腦中。在安裝 Document Capture Pro/Document Capture 的網路電腦中登錄的工作可從裝置的控制面板呼叫及執行。

您可以透過網路從電腦掃描。掃描時需要 Epson Scan 2。

相關資訊

➔ [第122頁 “EpsonNet SetupManager”](#)

確認網路掃描已啟用

當透過網路從用戶端電腦掃描時，您可以設定網路掃描服務。會啟用預設設定。

1. 存取 Web Config 並選取 [掃描/複印] 索引標籤 > [網路掃描]。

2. 確保已選取 [EPSON Scan] 的 [啟用掃描]。
 - 若其已選取，則表示此工作已完成。闔上 Web Config。
 - 若其已清除，請予以選取並前往下一步。
3. 按下 [下一步]。
4. 按下 [確定]。
 - 網路會重新連線，然後會啟用設定。

相關資訊

➔ [第31頁 “存取 Web Config”](#)

使用控制面板掃描

使用印表機控制面板掃描至資料夾功能與掃描至郵件功能，以及將掃描結果傳送至郵件、資料夾等，可透過從電腦執行工作來進行。

相關資訊

➔ [第72頁 “伺服器與資料夾設定”](#)

伺服器與資料夾設定

名稱	設定	地點	要求
掃描至網路資料夾 (SMB)	建立和設定共用儲存資料夾	擁有儲存資料夾位置的電腦	建立儲存資料夾之電腦的管理員使用者帳戶。
	掃描至網路資料夾 (SMB) 的目的地	裝置的連絡人	登入擁有儲存資料夾之電腦的使用者名稱和密碼，以及更新儲存資料夾的特權。
掃描至網路資料夾 (FTP)	設定 FTP 伺服器登入	裝置的連絡人	FTP 伺服器登入資訊及更新儲存資料夾的特權。
掃描至電郵	設定電郵伺服器	裝置	電郵伺服器的設定資訊
掃描至雲端	Epson Connect 印表機登記	裝置	網際網路連線環境
	Epson Connect 連絡人登記	Epson Connect 服務	Epson Connect 服務使用者與印表機登記
掃描至文件擷取專業版 (使用 Document Capture Pro Server 時)	Document Capture Pro 的伺服器模式設定	裝置	安裝 Document Capture Pro Server 之電腦的 IP 位址、主機名稱或 FQDN

相關資訊

➔ [第41頁 “配置郵件伺服器”](#)

➔ [第73頁 “使用 Document Capture Pro Server”](#)

使用 Document Capture Pro Server

使用 Document Capture Pro Server 可管理從印表機控制面板執行之掃描結果的分類方法、儲存格式及轉寄目的地。可從印表機控制面板調用和執行以前登記的作業。

將它安裝在伺服器電腦上。

若需有關 Document Capture Pro Server, 的更多資訊，請聯絡當地 Epson 辦事處。

相關資訊

➔ [第73頁 “設定伺服器模式”](#)

設定伺服器模式

若要使用 Document Capture Pro Server，請依照下列方式設定。

1. 存取 Web Config 並選取 [掃描/複印] 索引標籤 > [Document Capture Pro]。
2. 針對 [模式] 選取 [伺服器模式]。
3. 針對 [伺服器位址] 輸入已安裝 Document Capture Pro Server 之伺服器的位址。
輸入 2 至 255 個字元的 IPv4、IPv6、主機名稱或 FQDN 格式。對於 FQDN 格式，您可使用 ASCII (0x20—0x7E) 英數字元及「-」(位址的開頭及結束除外)。
4. 按下 [確定]。
網路會重新連線，然後會啟用設定。

相關資訊

➔ [第31頁 “存取 Web Config”](#)

執行系統設定

設定控制面板

設定印表機的控制面板。您可依照下列方式設定。

1. 存取 Web Config 並選取 [裝置管理] 索引標籤 > [控制面板]。
2. 視需要設定下列項目。
 - 語言設定
在控制面板上選取顯示語言。
 - 面板鎖定
若選取 [開啟]，則無法選取需要管理員權限的項目。若要選取這些項目，請以管理員身分登入印表機。如果未設定管理員密碼，面板鎖會停用。

❑ 操作逾時

如果選取 [開啟]，則當您以存取控制使用者或管理員身分登入時，會將您自動登出，並會在一段時間沒有任何活動之後回到初始畫面。

您可以設定 10 秒到 240 分鐘 (以秒為單位) 之間的時間。

附註：

您也可從印表機的控制面板進行設定。

❑ 語言設定：[設定] > [一般設定] > [基本設定] > [語言設定/Language]

❑ 面板鎖定：[設定] > [一般設定] > [系統管理] > [安全性設定] > [管理員設定] > [鎖定設定]

❑ 操作逾時：[設定] > [一般設定] > [基本設定] > [操作逾時] (您可指定開啟或關閉)。

3. 按下 [確定]。

相關資訊

➔ [第31頁 “存取 Web Config”](#)

停用期間的省電設定

您可將印表機設定為在控制面板閒置超過一段時間後，即轉換為省電模式或關閉電源。請根據您的使用環境設定時間。

1. 存取 Web Config 並選取 [裝置管理] 索引標籤 > [省電模式]。

2. 輸入 [進入睡眠模式計時器] 的時間，在發生停用時切換至省電模式。

附註：

您也可從印表機的控制面板進行設定。

[設定] > [一般設定] > [基本設定] > [睡眠模式定時器]

3. 針對 [關閉電源計時器] 選取關閉時間。如果您使用傳真功能，請設定為 [無]。

附註：

您也可從印表機的控制面板進行設定。

[設定] > [一般設定] > [基本設定] > [電源關閉計時器]

4. 按下 [確定]。

相關資訊

➔ [第31頁 “存取 Web Config”](#)

設定聲音

可設定操作控制面板、列印、收發傳真等動作的聲音。

附註：

您也可從印表機的控制面板進行設定。

[設定] > [一般設定] > [基本設定] > [音效設定]

1. 存取 Web Config 並選取 [裝置管理] 索引標籤 > [音效設定]。

2. 視需要設定下列項目。

一般模式

設定印表機設為 [一般模式] 時的聲音。

靜音模式

設定印表機設為 [靜音模式] 時的聲音。

若啟用下列其中一個項目，此功能會啟用。

印表機的控制面板：

[設定] > [一般設定] > [印表機設定] > [靜音模式]

[設定] > [一般設定] > [傳真設定] > [接收設定] > [列印設定] > [靜音模式]

Web Config：

[傳真] 索引標籤 > [接收設定] > [傳真輸出] > [靜音模式]

3. 按下 [確定]。

相關資訊

➔ [第31頁 “存取 Web Config”](#)

與時間伺服器同步日期與時間

與時間伺服器 (NTP 伺服器) 同步時，您可同步網路上的印表機和電腦的時間。時間伺服器可在組織內部運作或在網際網路上發佈。

使用 CA 憑證或 Kerberos 驗證時，您可與時間伺服器同步來防止相關時間問題。

1. 存取 Web Config 並選取 [裝置管理] 索引標籤 > [日期與時間] > [時間伺服器]。

2. 針對 [使用時間伺服器] 選取 [使用]。

3. 針對 [時間伺服器位址] 輸入時間伺服器位址。

您可以使用 IPv4、IPv6 或 FQDN 格式。輸入不超過 252 個字元。如果您未指定此項目，請將其保留空白。

4. 輸入 [更新間隔時間 (分)]。

您最多可以設定 10,800 分鐘 (以分鐘為單位)。

5. 按下 [確定]。

附註：

您可在 [時間伺服器狀態] 中確認時間伺服器的連線狀態。

相關資訊

➔ [第31頁 “存取 Web Config”](#)

設定掃描與複印的預設值 (使用者預設設定)

您可以為功能設定預設值。

您可設定下列功能。

- 掃描至網路資料夾/FTP
- 掃描至電子郵件
- 掃描至記憶裝置
- 掃描至雲端
- 複印
- 傳真

1. 存取 Web Config 並針對 [掃描/複印] 索引標籤 > [使用者預設設定] 選取您要為其設定預設值的功能。
選取 [傳真] 索引標籤 > [使用者預設設定] 以設定傳真的預設值。
2. 設定每個項目。
3. 按下 [確定]。
若值的組合無效，則系統會自動修改，然後設定有效的值。

相關資訊

➔ [第31頁 “存取 Web Config”](#)

使用 Epson Connect 服務

您可在網際網路上使用 Epson Connect 服務，隨時從智慧型手機、平板電腦或筆記型電腦進行列印，享受無地域限制的方便性。

網際網路上可用的功能如下。

Email Print	Epson iPrint 遠程列印	Scan to Cloud	Remote Print Driver
✓	✓	✓	✓

如需詳細資料，請參閱 Epson Connect 入口網站。

<https://www.epsonconnect.com/>

<http://www.epsonconnect.eu> (僅適用於歐洲)

使用 Epson Open Platform

Epson Open Platform 概述

Epson Open Platform 是一個使用 Epson 印表機的平台，具有驗證系統伺服器提供的功能。

您可取得與伺服器合作的每個裝置與使用者的記錄，並配置可用於每個使用者與群組的裝置與功能限制。其可與 Epson Print Admin (Epson 驗證系統) 或第三方驗證系統搭配使用。

如果您連線至驗證裝置，您也可以使用識別卡執行使用者驗證。

配置 Epson Open Platform

啟用 Epson Open Platform 使您能夠從驗證系統使用裝置。

1. 存取 Web Config，然後選取 [Epson Open Platform] 索引標籤 > [產品金鑰]。
2. 在各項目輸入數值。
 - 序號
裝置的序號隨即顯示。
 - Epson Open Platform 版本
選取 Epson Open Platform 的版本。對應版本因驗證系統而異。
 - 輸入產品金鑰
輸入從專用網站取得的產品金鑰。有關例如如何取得產品金鑰的詳細資訊，請參考 Epson Open Platform 手冊。
3. 按下 [下一步]。
確認訊息會隨即顯示。
4. 按下 [確定]。
印表機會隨即更新。

配置驗證裝置

您可從 [裝置管理] 索引標籤 > [讀卡機] 配置在驗證系統中使用的驗證裝置。
詳細資訊，請參驗證系統的手冊。

產品安全性設定

本章說明裝置的安全性設定。

產品安全功能介紹

本節介紹 Epson 裝置的安全功能。

功能名稱	功能類型	設定內容	防止內容
管理員密碼設定	鎖定系統設定，例如網路或 USB 連線設定、傳真接收/傳送或轉寄撥號設定及使用者預設設定。	管理員設定裝置的密碼。 您可從 Web Config 與印表機的控制面板設定或變更。 您也可進行密碼政策設定以設定密碼規則。	防止非法讀取和變更儲存於裝置上的資訊，例如 ID、密碼、網路設定和連絡人。還可減少許多安全風險，例如網路環境或安全政策資訊洩露。
存取控制設定	限制裝置上每位使用者可使用的功能，例如列印、掃描、複製和傳真。如果您使用提前登記的使用者帳戶登入，您將被允許使用特定的功能。 此外，從控制面板登入後，如果在特定時間期間無活動，您將被自動登出。	登記任一使用者帳戶，然後選取您要允許的功能，例如複印和掃描。 最多可登記 10 個使用者帳戶。	根據企業內容與使用者角色，最大程度減少功能數，可降低洩漏及未經授權檢視資料的風險。
外部介面設定	控制界面，如連接至裝置的 USB 連接埠與 NFC 連接埠。	啟用或停用連接外部裝置的 USB 連接埠，如 USB 記憶體、NFC 與透過 USB 連接電腦。	<input type="checkbox"/> USB 連接埠控制：降低透過未獲授權的掃描機密文件獲取資料的可能性。 <input type="checkbox"/> NFC：防止非法使用 NFC 列印。 <input type="checkbox"/> 電腦的 USB 連線：透過禁止不經由網路的列印或掃描防止未獲授權的使用裝置。
處理已存資料的設定	自動清除暫時儲存在裝置內建硬碟的工作資料。您也可以安全清除儲存在硬碟中的所有資料。	設定當完成工作時是否自動刪除。如果您要捨棄裝置，您也可以清除所有資料。	透過以特定樣式覆寫，您可以防止他人即使在已移除硬碟的情況下仍還原及使用資料。

相關資訊

- ➔ 第30頁 “關於 Web Config”
- ➔ 第121頁 “EpsonNet Config”
- ➔ 第79頁 “配置管理員密碼”
- ➔ 第87頁 “限制可用的功能”
- ➔ 第89頁 “停用外部介面”

配置管理員密碼

設定管理員密碼時，您可以防止使用者變更系統管理設定。您可使用 Web Config、印表機的控制面板或軟體 (Epson Device Admin) 設定及變更管理員密碼。使用軟體時，請參閱各軟體的說明文件。

相關資訊

- ➔ 第79頁 “從控制面板配置管理員密碼”
- ➔ 第79頁 “使用 Web Config 配置管理員密碼”
- ➔ 第121頁 “Epson Device Admin”

從控制面板配置管理員密碼

您可從印表機的控制面板設定管理員密碼。

附註：

當密碼政策可用時，輸入符合要求的密碼。

您可選擇 [設定] > [一般設定] > [系統管理] > [安全性設定] > [密碼原則] 進行密碼政策設定。

1. 點選印表機控制面板上的 [設定]。
2. 點選 [一般設定] > [系統管理] > [安全性設定]。
3. 點選 [管理員設定]。
4. 點選 [管理員密碼] > [登錄]。
5. 輸入新密碼，然後點選 [確定]。
6. 重新輸入密碼，然後點選 [確定]。
7. 在確認畫面點選 [確定]。
管理員設定畫面即會顯示。
8. 點選 [鎖定設定]，然後點選確認畫面的 [確定]。

附註：

當您在 [管理員密碼] 畫面選取 [變更] 或 [重設] 並輸入管理員密碼時，您可以變更或刪除管理員密碼。

使用 Web Config 配置管理員密碼

您可使用 Web Config 設定管理員密碼。

附註：

當密碼政策可用時，輸入符合要求的密碼。

您可選擇 [產品安全性] 索引標籤 > [密碼原則] 進行密碼政策設定。

1. 存取 Web Config 並選取 [產品安全性] 索引標籤 > [變更系統管理員密碼]。

- 將密碼輸入至 [新密碼] 和 [確認新密碼]。必要時，請輸入使用者名稱。
若要變更為新密碼，請輸入目前的密碼。



- 選取 [確定]。

附註：

- 若要設定或變更鎖定的功能表項目，請按下 [管理者登入]，然後輸入管理員密碼。
- 若要刪除管理員密碼，請點選 [產品安全性] 索引標籤 > [刪除系統管理員密碼]，然後輸入管理員密碼。

相關資訊

➔ [第31頁 “存取 Web Config”](#)

控制面板操作

若您設定了管理員密碼並啟用了 鎖定設定，則可以鎖定與印表機系統設定相關的項目，讓使用者無法進行變更。

一般設定 功能表的 鎖定設定 項目

這是控制面板上 [設定] > [一般設定] 內的 鎖定設定 項目清單。

一些功能可單獨啟用或停用。

產品安全性設定

一般設定 功能表		面板鎖定
基本設定		-
	LCD 亮度	-
	音效設定	-
	偵測多頁進紙	✓*1
	睡眠模式定時器	✓
	從睡眠狀態喚醒	-
	電源關閉計時器	✓
	日期/時間設定	✓
	國家/地區	✓
	語言設定/Language	✓*1
	啟動畫面	✓
	編輯主畫面	✓
	背景圖案	✓
	操作逾時	✓
	彩色列印計數通知	✓
	鍵盤	-
	預設畫面(狀態)	✓
印表機設定		-

產品安全性設定

一般設定 功能表	面板鎖定	
	紙張來源設定	-
	輸出：複印	✓
	輸出：傳真	✓
	輸出：其他	✓
	列印語言	✓
	通用列印設定	✓
	PDL 列印設定	✓
	自動錯誤修正	✓
	記憶體裝置界面	✓
	厚紙	✓ ^{*1}
	靜音模式	✓ ^{*1}
	列印速度優先	✓ ^{*1}
	透過 USB 的 PC 連線	✓
	USB I/F 逾時設定	✓
網路設定	✓	

產品安全性設定

一般設定 功能表		面板鎖定
	Wi-Fi 設定	✓
	有線區域網路設定	✓
	網路狀態	✓
	有線區域網路/Wi-Fi狀態	✓ ^{*2}
	Wi-Fi Direct 狀態	✓ ^{*2}
	電子郵件伺服器狀態	✓ ^{*2}
	狀態表	✓ ^{*2}
	網路連線檢查	✓ ^{*3}
	進階	✓
	裝置名稱	✓
	TCP/IP	✓
	Proxy 伺服器	✓
	電子郵件伺服器	✓
	IPv6 位址	✓
	MS 網路共享	✓
	NFC	✓
	連結速度和雙工	✓
	將 HTTP 重新導向 至 HTTPS	✓
	停用 IPsec/IP 篩選	✓
	停用 IEEE802.1X	✓
網路服務設定		✓
	Epson Connect 服務	✓
	Google雲端列印服務	✓
傳真設定		✓

產品安全性設定

一般設定 功能表		面板鎖定
	使用者設定	✓
	基本設定	✓
	傳送設定	✓
	接收設定	✓
	報告設定	✓
	安全性設定	✓
	檢查傳真連線	✓
	傳真設定精靈	✓
掃描設定		✓
	初始化選單	✓
	快速操作鍵	✓
	確認收件人	✓
	Document Capture Pro	✓
	電子郵件伺服器	✓
系統管理		✓

產品安全性設定



一般設定 功能表		面板鎖定
聯絡人管理員		✓
	新增/編輯/刪除	✓*1, *4
	常用	✓*4
	列印聯絡人	✓
	檢視選項	✓*4
	搜尋選項	✓*4
印字頭清潔設定		✓
複印色彩敏感度		✓
清除內部記憶體資料		✓
硬碟清除設定		✓
安全性設定		✓
	限制	✓
	存取控制	✓
	管理員設定	✓
	管理員密碼	✓
	鎖定設定	✓
	密碼原則	✓
	稽核記錄	✓
	啟動時的程式驗證	✓
回復至出廠預設值		✓
韌體更新		✓
維護/服務模式		✓

✓ = 將鎖定。

- = 不鎖定。

*1 : 您可從 [一般設定] > [系統管理] > [安全性設定] > [限制] 啟用或停用鎖定。

*2 : 即使上層項目可由管理員鎖定功能來鎖定，但仍可使用 [設定] > [印表機狀態/列印] 的相同名稱功能表存取這些項目。

*3 : 即使上層項目可由管理員鎖定功能來鎖定，但仍可使用「主畫面」 >  |  > [說明] > [無法連線至網路時] 存取這些項目。

*4 : 即使上層項目可由管理員鎖定功能來鎖定，但仍可使用 [設定] > [聯絡人管理員] 的相同名稱功能表存取這些項目。

相關資訊

➡ [第139頁 “一般設定 中的 系統管理 功能表選項”](#)

➔ [第86頁 “可單獨設定的項目”](#)

其他 鎖定設定 項目

除 一般設定 功能表外，鎖定設定 將啟用以下項目。

- 預設
 - 新增
 - 刪除
 - 重新命名
 - 新增或移除至主畫面
 - 變更使用者設定
- [設定] > [使用者設定]。

相關資訊

- ➔ [第97頁 “將設定登錄為預設值”](#)
- ➔ [第144頁 “使用者設定 的功能表選項”](#)

操作顯示和個別功能設定

對於 鎖定設定 的一些目標項目，您可以將其個別設定為啟用或停用。

您可以根據需要設定每個使用者的可用性，如登錄或變更聯絡人、顯示工作歷史紀錄等。

1. 選取印表機控制面板上的 [設定]。
2. 選取 [一般設定] > [系統管理] > [安全性設定]。
3. 選取 [限制]。
4. 選取您要變更功能設定的項目，然後設定為 [開啟] 或 [關閉]。

可單獨設定的項目

管理員可允許下列項目顯示和單獨變更設定。

- 工作紀錄存取：[工作狀態] > [紀錄]
控制是否顯示狀態監視器工作歷史記錄。選取 [開啟] 以允許顯示作業歷史紀錄。
- 登錄/刪除聯絡人的存取權：[設定] > [聯絡人管理員] > [新增/編輯/刪除]
控制連絡人的登記和變更。選取 [開啟] 以登記或變更連絡人。
- 最近存取傳真：[傳真] > [收件人] > [最近收件者]
控制收發傳真時目的地的顯示。選取 [開啟] 以顯示目的地。
- 傳真傳輸記錄存取：[傳真] > [選單] > [傳送紀錄]
控制傳真通訊歷史紀錄的顯示。選取 [開啟] 以顯示通訊歷史紀錄。

- ❑ 存取傳真報告：[傳真] > [選單] > [傳真報告]
控制傳真報告的列印。選取 [開啟] 以允許列印。
- ❑ 存取掃描至網路資料夾/FTP的列印儲存記錄：[掃描] > [網路資料夾/FTP] > [選單] > [列印儲存歷史紀錄]
控制掃描至網路資料夾功能的儲存歷史紀錄的列印。選取 [開啟] 以允許列印。
- ❑ 存取掃描至電子郵件的最近資料：[掃描] > [電子郵件] > [收件人] > [歷史紀錄]
控制掃描至郵件功能的歷史紀錄的顯示。選取 [開啟] 以顯示歷史紀錄。
- ❑ 存取掃描至電子郵件的顯示傳送記錄：[掃描] > [電子郵件] > [選單] > [顯示傳送歷史紀錄]
控制掃描至郵件功能的電郵傳送歷史紀錄的顯示。選取 [開啟] 以顯示電郵傳送歷史紀錄。
- ❑ 存取掃描至電子郵件的列印傳送記錄：[掃描] > [電子郵件] > [選單] > [列印傳送歷史紀錄]
控制掃描至郵件功能的電郵傳送歷史紀錄的列印。選取 [開啟] 以允許列印。
- ❑ 存取語言：[設定] > [語言設定/Language]
控制顯示於控制面板上的語言的變更。選取 [開啟] 以便更語言。
- ❑ 存取厚紙：[設定] > [一般設定] > [印表機設定] > [厚紙]
控制 厚紙 功能設定的變更。選取 [開啟] 以變更設定。
- ❑ 存取靜音模式：[設定] > [一般設定] > [印表機設定] > [靜音模式]
控制 靜音模式 功能設定的變更。選取 [開啟] 以變更設定。
- ❑ 存取列印速度優先：[設定] > [一般設定] > [印表機設定] > [列印速度優先]
控制 列印速度優先 功能設定的變更。選取 [開啟] 以變更設定。
- ❑ 存取偵測多頁進紙：[設定] > [一般設定] > [基本設定] > [偵測多頁進紙]
控制 偵測多頁進紙 功能設定的變更。選取 [開啟] 以變更設定。
- ❑ 個人資料保護：
控制快速撥號登記目的地資訊的顯示。選取 [開啟] 以顯示目的地為 (***)。
- ❑ 複印使用的出紙托盤：[設定] > [一般設定] > [印表機設定] > [輸出：複印]
控制變更複印時的輸出目的地。選取 [開啟] 以變更設定。
- ❑ 同意關機：
控制是否許可關閉印表機。選取 [開啟] 以許可其關閉。

相關資訊

➔ [第86頁 “其他 鎖定設定 項目”](#)

限制可用的功能

您可在印表機上登錄使用者帳戶，將其與功能連結，並控制使用者可使用的功能。

啟用存取控制時，使用者可在印表機控制面板上輸入密碼並登入印表機，來使用複印、傳真等功能。

無法使用的功能將以灰色顯示，且無法選取。

將驗證資訊登錄至印表機驅動程式或掃描器驅動程式後，就可從電腦上進行列印或掃描。如需有關驅動程式設定的詳細資訊，請參閱驅動程式的說明或手冊。

配置存取控制

若要使用存取控制功能，請建立使用者帳戶並啟用存取控制功能。

建立使用者帳戶

建立使用者帳戶以進行存取控制。

1. 存取 Web Config 並選取 [產品安全性] 索引標籤 > [存取控制設定] > [使用者設定]。
2. 在您要登錄的號碼按下 [新增]。

**重要事項：**

將印表機與 Epson 或其他公司的驗證系統一起使用時，請將限制設定的使用者名稱登錄至編號 2 至 10 的位置。

驗證系統等應用程式軟體會使用編號 1 的位置，使印表機的控制面板上不會顯示使用者名稱。

3. 設定每個項目。

 使用者名稱：

使用字母數字字元輸入 1 至 14 個字元長的名稱 (顯示於使用者名稱清單)。

 密碼：

最多輸入 0 至 20 個 ASCII (0x20—0x7E) 字元的密碼。初始化密碼時，請將其留空。

 選取核取方塊，啟用或停用各功能。

選取您允許使用的功能。

附註：

當密碼政策可用時，輸入符合要求的密碼。

您可選擇 [產品安全性] 索引標籤 > [密碼原則] 進行密碼政策設定。

4. 按下 [套用]。

經過特定時間長度後，系統會返回使用者設定清單。

檢查您在 [使用者名稱] 中所登錄的使用者名稱是否顯示，並將 [新增] 變更為 [編輯]。

編輯使用者帳戶

編輯已登錄至存取控制的帳戶。

1. 存取 Web Config 並選取 [產品安全性] 索引標籤 > [存取控制設定] > [使用者設定]。
2. 在您要編輯的號碼按下 [編輯]。
3. 變更每個項目。
4. 按下 [套用]。

經過特定時間長度後，系統會返回使用者設定清單。

刪除使用者帳戶

刪除已登錄至存取控制的帳戶。

1. 存取 Web Config 並選取 [產品安全性] 索引標籤 > [存取控制設定] > [使用者設定]。
2. 在您要刪除的號碼按下 [編輯]。
3. 按下 [刪除]。

**重要事項：**

按下 [刪除] 時，使用者帳戶將會刪除而不會顯示確認訊息。刪除帳戶時請務必小心。

經過特定時間長度後，系統會返回使用者設定清單。

啟用存取控制

啟用存取控制時，只有已登錄的使用者才能使用印表機。

1. 存取 Web Config 並選取 [產品安全性] 索引標籤 > [存取控制設定] > [基本]。
2. 選取 [啟用存取控制]。

若您選取 [允許在無驗證資訊的情況下列印和掃描]，則可從尚未使用身分驗證資訊設定的驅動程式進行列印或掃描。若要僅從印表機控制面板控制操作，並允許從電腦進行列印和掃描，即可進行此設定。

3. 按下 [確定]。

在一段時間後會顯示完成訊息。

確認印表機控制面板上的複印和掃描等圖示呈現灰色。

停用外部介面

您可停用連接裝置至印表機的介面。進行限制設定以限制透過網路以外的列印和掃描。

附註：

您也可在印表機的控制面板上進行限制設定。

- 記憶體裝置：[設定] > [一般設定] > [印表機設定] > [記憶體裝置]
- NFC：[設定] > [一般設定] > [網路設定] > [進階] > [NFC]
- 透過 USB 的 PC 連線：[設定] > [一般設定] > [印表機設定] > [透過 USB 的 PC 連線]

1. 存取 Web Config 並選取 [產品安全性] 索引標籤 > [外部介面]。
2. 在要設定的功能上選取 [關閉]。

在要取消控制時選取 [開啓]。

- 記憶體裝置

禁止透過用於外部裝置連線的 USB 連接埠儲存資料至外部記憶體。

NFC

停用控制面板內建的 NFC 界面。

 透過 USB 的 PC 連線

您可限制透過電腦使用 USB 連線。如果您想限制它，請選取 [關閉]。

3. 按下 [確定]。

4. 檢查已停用的連接埠是否不可用。

 記憶體裝置

確認連接 USB 記憶體等儲存裝置至外部介面 USB 連接埠時無回應。

 NFC

請確認透過印表機連接支援 NFC 功能的裝置 (智慧型手機) 時沒有回應。

 透過 USB 的 PC 連線

如果驅動程式已安裝在電腦上

使用 USB 纜線將印表機連接至電腦，然後確認印表機不會列印和掃描。

如果驅動程式尚未安裝在電腦上

Windows：

開啟裝置管理員並保持開啟，使用 USB 連接線將印表機連接至電腦，然後確認裝置管理員的顯示內容保持不變。

Mac OS：

使用 USB 連接線將印表機連接至電腦，然後若要從[印表機和掃描器]新增印表機，請確認未列出印表機。

相關資訊

➔ [第31頁 “存取 Web Config”](#)

設定處理已儲存的資料

您可以設定處理儲存在內部硬碟中的資料。

列印、複印與掃描的工作會暫時儲存到硬碟中，以便針對驗證列印及大量複印、掃描、列印等處理資料。設定安全清除此資料。

從硬碟循序刪除

啟用時，當不需要目標資料時 (例如當列印或掃描完成時)，會依序清除目標資料。要刪除的目標資料是在啟用此功能時寫入的資料。

由於必須要存取硬碟，因此將會顯示進入省電模式的時間。

清除全部記憶體

清除硬碟中的所有資料。格式化時，您無法執行其他操作或關閉裝置。

高速：使用專用清除指令清除所有資料。

覆寫：使用專用清除指令清除所有資料，並將其他資料覆寫到所有區域中以清除所有資料。

設定依序刪除

附註：

您可以從裝置的控制面板執行網路設定。

1. 存取 Web Config 並選取 [裝置管理] > [已儲存資料]。
2. 針對 [從硬碟循序刪除] 選取 [開啟]。
3. 按下 [確定]。

格式化內部硬碟

1. 在印表機控制面板的主畫面點選 [設定]。
2. 點選 [一般設定] > [系統管理] > [硬碟清除設定]。
3. 點選 [清除全部記憶體]。
4. 根據目的點選 [高速] 或 [覆寫]。
5. 在確認畫面點選 [是]。
6. 在完成畫面點選 [確定]。

操作與管理設定

本章說明與裝置日常操作和管理相關的項目。

以管理員身分登入印表機

若為印表機設定了管理員密碼，您需要以管理員身分登入才能操作鎖定的功能表項目。

使用控制面板登入印表機

1. 點選 。
2. 點選 [管理員]。
3. 輸入管理員的密碼。
4. 點選 [確定]。

進行驗證時，會顯示 ，然後您便可以操作鎖定的功能表項目。

點選  以登出。

附註：

當您針對 [設定] > [一般設定] > [基本設定] > [操作逾時] 選取 [開啟] 時，如果沒有操作控制面板，您會在指定時間長度之後自動登出。

使用 Web Config 登入印表機

以管理員身分登入 Web Config 時，您可以操作在 鎖定設定 中設定的項目。

1. 輸入印表機的 IP 位址到瀏覽器，以執行 Web Config。
2. 按下 [管理者登入]。
3. 在 [使用者名稱] 與 [目前密碼] 中輸入使用者名稱及管理員密碼。
4. 按下 [確定]。

鎖定的項目與 [管理者登出] 會在驗證時顯示。

按下 [管理者登出] 以登出。

附註：

當您針對 [裝置管理] 索引標籤 > [控制面板] > [操作逾時] 選取 [開啟] 時，如果沒有操作控制面板，您會在指定時間長度之後自動登出。

確認印表機資訊

從控制面板查看資訊

您可以從控制面板上檢查並列印下列資訊。

列印的頁數

[設定] > [列印計數器]

您可以檢查列印頁的總數和彩色/單色列印的頁數。

耗材

[設定] > [耗材狀態]

您可以檢查墨水和廢棄墨水收集盒的資訊。

產品狀態頁

[設定] > [印表機狀態/列印] > [列印狀態表]

您可以列印狀態頁，如印表機資訊和消耗品資訊。

網路資訊



[設定] > [一般設定] > [網路設定] > [網路狀態]

[設定] > [印表機狀態/列印] > [網路]

您可以檢查網路相關資訊，如網路連接狀態、郵件伺服器設定等，並列印網路狀態頁。

網路連線報告

[設定] > [一般設定] > [網路設定] > [網路連線檢查]

主畫面 >  |  > [說明] > [無法連線至網路時]

您可以診斷印表機的網路連線狀態並列印報告。

網路連線狀態

主畫面 >  |  > [路由器]

您可以檢查有線/無線 LAN 的連線狀態。

檢查 Web Config 的資訊

您可使用 Web Config 從 [狀態] 檢查運作印表機的下列資訊。

產品狀態

檢查語言、狀態、雲服務、產品編號、MAC 位址等。

網路狀態

檢查網路連接狀態、IP 位址、DNS 伺服器等資訊。

維護

檢查列印成品的首日、墨水更換次數、列印頁數、每種語言的列印次數、掃描次數等。

硬體狀態

檢查每個 Wi-Fi 的狀態等。

工作歷史紀錄

檢查列印作業、接收作業和傳送作業的作業日誌。

□ 面板快照

顯示裝置控制面板上顯示的螢幕畫面截圖。

發生事件時接收電子郵件通知

關於電子郵件通知

這是一項通知功能，可在發生列印停止和印表機錯誤等事件時，將電子郵件傳送至指定的地址。

您最多可以登錄五個目的地，並為每個目的地設定通知設定。

若要使用此功能，您需在設定通知之前先設定郵件伺服器。

相關資訊

➔ [第41頁 “配置郵件伺服器”](#)

配置電子郵件通知

使用 Web Config 配置電子郵件通知。

1. 存取 Web Config 並選取 [裝置管理] 索引標籤 > [電子郵件通知]。
2. 輸入要傳送通知電子郵件的電子郵件地址。
使用 A—Z a—z 0—9 ! # \$ % & ' * + - . / = ? ^ _ { | } ~ @ 並可輸入 1 至 255 個的字元。
3. 選取電子郵件通知的語言。
4. 針對您想要接收通知的事件選取相關的核取方塊。
[通知設定] 的數量連結至 [電子郵件位址設定] 的目的地數量。
範例：

如果您想要在印表機缺紙時向 [電子郵件位址設定] 中設為編號 1 的電子郵件地址傳送通知，請選取 [缺紙] 列中核取方塊第 [1] 欄。



5. 按下 [確定]。

確認電子郵件通知將會經由引發事件傳送。

範例：指定未設定紙張的 紙張來源 進行列印。

相關資訊

- ➔ 第31頁 “存取 Web Config”
- ➔ 第41頁 “配置郵件伺服器”

電郵通知項目

項目	設定與說明
需要更換墨水海量包	在墨水用盡時通知。
墨水不足	在墨水即將用盡時通知。
廢棄墨水收集盒：使用壽命已盡	在廢棄墨水收集盒已滿時通知。
廢棄墨水收集盒：使用壽命將盡	在廢棄墨水收集盒將滿時通知。
系統管理員密碼已變更	在管理員密碼已變更時通知。

項目	設定與說明
缺紙	在指定紙張來源發生出紙錯誤時通知。
紙張即將用完	在指定紙張來源發生紙少錯誤時通知。
停止列印*	在列印由於夾紙或進紙匣未設定而停止時通知。
印表機錯誤	在發生印表機錯誤時通知。
掃描器錯誤	在發生掃描器錯誤時通知。
傳真錯誤	在發生傳真錯誤時通知。
Wi-Fi 故障	在發生無線 LAN 介面錯誤時通知。
硬碟 故障	在發生內部硬碟錯誤時通知。
NFC 故障	在 NFC 基質發生錯誤時通知。

更新韌體

當新的韌體可用時，更新印表機的韌體可改善功能或解決問題。

使用控制面板來更新印表機韌體

若印表機可以連線至網際網路，可以使用控制面板來更新印表機韌體。您也可以將印表機設定為定期檢查韌體更新，並在有更新時通知您。

1. 從主畫面選取 [設定]。
2. 選取 [一般設定] > [系統管理] > [韌體更新] > [更新]。
附註：
選取 [通知] > [開啟]，將印表機設定為定期檢查是否有韌體更新。
3. 選取 [開始檢查]。
印表機會開始搜尋可用的更新。
4. 如果 LCD 螢幕上顯示的訊息通知您有可用的更新，按照螢幕上的指示開始更新。



重要事項：

- ❑ 在更新完畢之前，不要關閉印表機或拔掉電源，否則印表機可能會出故障。
- ❑ 如果韌體更新沒有完成或不成功，印表機將無法正常啟動，並且在下次打開印表機時，LCD 螢幕上會顯示「Recovery Mode」。在這種情況下，必須用電腦進行再次更新。使用 USB 連接線連接印表機至電腦。如果印表機上顯示「Recovery Mode」，將無法透過網路連線更新韌體。從電腦上存取本地的 Epson 網站，然後下載最新的印表機韌體。後面的步驟見網站上的說明。

使用 Web Config 更新韌體

當印表機可連接至網際網路時，即可從 Web Config 更新韌體。

1. 存取 Web Config 並選取 [裝置管理] 索引標籤 > [韌體更新]。
2. 按下 [開始]。
即會開始韌體確認，如果存在更新的韌體，會顯示韌體資訊。
3. 按下 [開始]，然後依照畫面上的指示進行操作。

附註：

您也可以使用 Epson Device Admin 更新韌體。您可以目視確認裝置清單中的韌體資訊。當您想更新多個裝置的韌體時，這很有用。詳細資訊，請參考 Epson Device Admin 的指南或說明。

相關資訊

- ➔ [第31頁 “存取 Web Config”](#)
- ➔ [第121頁 “Epson Device Admin”](#)

在未連接至網際網路的情況下更新韌體

您可在電腦上，從 Epson 網站下載裝置的韌體，然後透過 USB 連接線連接裝置與電腦以更新韌體。如果您無法透過網路更新，請嘗試此方法。

1. 存取 Epson 網站並下載韌體。
2. 使用 USB 連接線將包含下載韌體的電腦連接至印表機。
3. 按兩下下載的 .exe 檔案。
Epson Firmware Updater 會隨即啟動。
4. 依照畫面上的指示進行操作。

將設定登錄為預設值

您可將設定 (如掃描、複印與傳真功能) 儲存並指定名稱。此處登錄的設定將顯示在印表機控制面板上的 [預設] 中。完成每個功能的設定之後，進行登錄。

您可設定下列功能。

- 掃描至網路資料夾/FTP
- 掃描至電子郵件
- 掃描至記憶裝置
- 掃描至雲端
- 複印
- 傳真

1. 存取 Web Config，然後選取 [掃描/複印] 或 [傳真] 索引標籤 > [預設]。
2. 選取登錄號碼，然後按下 [編輯]。

3. 選取 [類型]。

附註：

如果您要在登錄之後變更 [類型]，請刪除已登錄的預設值，然後重新登錄。

4. 按下 [下一步]。

5. 設定每個項目。

輸入 [名稱] (1 至 30 個 Unicode (UTF-8) 字元)。

6. 按下 [確定]。

如果值的組合無效，會套用自動修改的有效值。

相關資訊

➔ [第31頁 “存取 Web Config”](#)

備份設定

您可以將從 Web Config 設定的設定值匯出至檔案。您可以將其用於備份聯絡人、設定值、更換印表機等。

由於匯出為二進位檔案，所以匯出的檔案無法進行編輯。

匯出設定

匯出印表機的設定。

1. 存取 Web Config，然後選取 [裝置管理] 索引標籤 > [匯出與匯入設定值] > [匯出]。

2. 選取您要匯出的設定值。

選取您要匯出的設定值。若您選取父系類別，子類別也會選取。但是，無法選取在相同網路中重複 (如 IP 位址等) 而導致錯誤的子類別。

3. 輸入密碼以加密匯出檔案。

您需要密碼才可匯出檔案。若您不想要加密檔案，則請留白。

4. 按下 [匯出]。



重要事項：

若您要匯出印表機的網路設定，如裝置名稱和 IPv6 位址，請選取 [啟用以選取裝置的個別設定]，然後選取更多項目。選取的數值僅限用於替換印表機。

相關資訊

➔ [第31頁 “存取 Web Config”](#)

匯入設定

將匯出的 Web Config 檔案匯入到印表機。



重要事項：

匯入含有個別資訊 (如印表機名稱或 IP 位址) 的設定值時，請確保同一個網路內不得出現一樣的 IP 位址。若 IP 位址重複，印表機則無法使用設定值。

1. 存取 Web Config，然後選取 [裝置管理] 索引標籤 > [匯出與匯入設定值] > [匯入]。
2. 選取匯出檔，然後輸入加密密碼。
3. 按下 [下一步]。
4. 選取您想要匯入的設定，然後按下 [下一步]。
5. 按下 [確定]。

設定即會套用到印表機。

解決問題

解決問題的提示

❑ 檢查錯誤訊息

發生故障時，首先檢查印表機控制面板或驅動程式畫面上是否有任何訊息。若您已設定在發生事件時寄送通知電子郵件，即可及時瞭解相關狀態。

❑ 網路連線報告

診斷網路和印表機狀態，然後列印結果。

您可以從印表機端找到診斷的錯誤。

❑ 檢查通訊狀態

使用 ping 和 ipconfig 等命令，檢查伺服器電腦或用戶端電腦的通訊狀態。

❑ 連線測試

若要檢查印表機和郵件伺服器之間的連線，請使用印表機的連線測試功能。此外，請檢查從用戶端電腦到伺服器的連線以檢查通訊狀態。

❑ 初始化設定

若設定和通訊狀態沒有問題，則也許可停用或初始化印表機的網路設定，然後重新設定來解決問題。

檢查掃描器的狀態

若要確定故障原因，請檢查印表機和網路的狀態。

檢查錯誤訊息

檢查來自電子郵件通知的錯誤訊息

設定電子郵件通知時，請檢查是否能從印表機傳送錯誤訊息。

若在電子郵件通知中包含處理問題的指示，請遵循這些指示操作。

相關資訊

➔ [第94頁 “發生事件時接收電子郵件通知”](#)

檢查 LCD 螢幕上的訊息

若 LCD 螢幕上顯示錯誤訊息，請依照螢幕上的指示或下列解決方法來解決問題。

解決問題

錯誤訊息	原因和解決方案
<p>您需要更換下列墨水匣。確認步驟，然後予以更換。</p>	<p><input type="checkbox"/> 原因： 墨水耗盡。</p> <p><input type="checkbox"/> 解決方案： 為了確保最佳的列印品質以及保護印字頭，當印表機顯示需要更換墨水匣時，仍會有容量不一的安全墨水量保留在原墨水匣裡。請在出現提示時更換墨水匣。</p>
<p>廢棄墨水收集盒無法辨識。請正確安裝。</p>	<p><input type="checkbox"/> 原因： 廢棄墨水收集盒未正確安裝。</p> <p><input type="checkbox"/> 解決方案： 檢查廢棄墨水收集盒的安裝狀態，然後正確安裝。</p>
<p>廢棄墨水收集盒的使用壽命已盡。您必須進行更換。</p>	<p><input type="checkbox"/> 原因： 廢棄墨水收集盒的使用壽命結束。</p> <p><input type="checkbox"/> 解決方案： 根據導覽更換廢棄墨水收集盒。</p>
<p>移除並重新安裝廢棄墨水收集盒。</p>	<p><input type="checkbox"/> 原因： 廢棄墨水收集盒並未正確識別。</p> <p><input type="checkbox"/> 解決方案： 取下廢棄墨水收集盒一次，然後再重新安裝。若最終仍無法識別，請將其更換為新的廢棄墨水收集盒。</p>
<p>沒有偵測到撥號音。</p>	<p><input type="checkbox"/> 原因： 傳送傳真時未偵測到撥號音。</p> <p><input type="checkbox"/> 解決方案： 選取 [設定] > [一般設定] > [傳真設定] > [基本設定] > [線路類型]，然後選取 [PBX]，可能解決此問題。若電話系統需要外線存取碼才能撥打外線，請在選取 [PBX] 後設定存取碼。輸入外線傳真號碼時，請使用 # (井字號) 取代實際存取碼。這可提高連線的安全性。若仍顯示錯誤訊息，請將 [撥號音偵測] 設為停用。不過，停用此功能可能會遺漏傳真號碼的第一個數字，而將傳真傳送到錯誤號碼。</p>
<p>由於傳真資料容量已滿，無法接收傳真。詳細說明，請觸碰主畫面底部的狀態。</p>	<p><input type="checkbox"/> 原因： 傳真機的記憶體容量不足。</p> <p><input type="checkbox"/> 解決方案： 收到的傳真因下列原因而累積未處理。</p> <p><input type="checkbox"/> 印表機發生錯誤而無法列印。 清除印表機錯誤。若要檢查錯誤的詳細資訊及解決方法，請選取 [工作狀態] 並選取 [印表機狀態]。</p> <p><input type="checkbox"/> 無法存入電腦或記憶體裝置。 若要檢查是否已儲存收到的傳真，請選取 [工作狀態] 並選取 [工作狀態]。若要儲存收到的傳真，請開啟電腦或將記憶體裝置連接到印表機。</p>

解決問題

錯誤訊息	原因和解決方案
IP 位址與子網路遮罩的組合無效。更多詳細說明，請參考相關文件。	<ul style="list-style-type: none"> ❑ 原因： 您設定的 IP 位址的組合無效。 ❑ 解決方案： 輸入正確的 IP 位址或預設開道。
請更新根憑證以使用雲端服務。	<ul style="list-style-type: none"> ❑ 原因： 用於雲端服務的根憑證已過期。 ❑ 解決方案： 運行 Web Config，然後更新根證書。 [網路安全性] — [根憑證(Root Certificate)更新]
Recovery Mode	<ul style="list-style-type: none"> ❑ 原因： 無法更新韌體，且無法返回正常模式。 ❑ 解決方案： 印表機因韌體更新失敗而開始進入復原模式。請按照以下步驟，嘗試再次更新韌體。 1.使用 USB 連接線連接電腦與印表機。(在復原模式下，無法透過網路連線更新韌體。) 2.如需進一步的說明，請造訪當地的 Epson 網站。

狀態功能表上的錯誤碼

如果工作未成功完成，請檢查每個工作紀錄上顯示的錯誤碼。您可按下 [工作狀態]，然後選取 [工作狀態]，檢查錯誤碼。請參閱下表找出問題及其解決方法。

錯誤碼	問題	解決方法
001	產品因停電而關閉。	-
109	已刪除接收的傳真。	-
110	由於放入的紙張不支援雙面列印，因此工作僅列印在單面上。	若您想要進行雙面列印，請放入支援雙面列印的紙張。
201	記憶體已滿。	<ul style="list-style-type: none"> ❑ 從 [工作狀態] 中的 [工作狀態] 列印接收的傳真。 ❑ 從 [工作狀態] 中的 [工作狀態] 刪除儲存於收件匣中的已接收傳真。 ❑ 若您正在將單色傳真傳送至單一目的地，您可使用 Direct Send 傳送此傳真。 ❑ 將原稿分成兩份以上，以多批次進行傳送。
202	接收者機器已中斷線路。	請稍候再試一次。
203	產品無法偵測到撥號音。	<ul style="list-style-type: none"> ❑ 請確定電話線正確連接，且電話線路正常。 ❑ 印表機連接至 PBX 或終端機配接器時，請將 [線路類型] 設定變更為 [PBX]。 ❑ 點選 [設定] > [一般設定] > [傳真設定] > [基本設定] > [撥號音偵測]，然後停用撥號音設定。

解決問題

錯誤碼	問題	解決方法
204	接收者機器忙線中。	<input type="checkbox"/> 請稍候再試一次。 <input type="checkbox"/> 檢查接收者的傳真號碼。
205	接收者機器未接聽。	請稍候再試一次。
206	電話線可能錯誤連接至產品的 LINE 與 EXT. 連接埠。	檢查印表機的 LINE 連接埠與 EXT. 連接埠的連接。
207	產品未連接至電話線。	將電話線連接至電話線路。
208	傳真無法傳送至某些指定的接收者。	從傳真模式中的 [傳真紀錄] 列印之前傳真的 [最後傳送] 或 [傳真報告] 報告。啟用 [儲存失敗資料] 設定時，您可從 [工作狀態] 中的 [工作狀態] 重新傳送傳真。
301	無足夠的儲存空間可將資料儲存於記憶體空間。	<input type="checkbox"/> 增加記憶體裝置內的儲存空間。 <input type="checkbox"/> 減少文件數量。 <input type="checkbox"/> 降低掃描解析度，或增加壓縮比，以減少掃描的影像大小。
302	記憶體裝置有防寫保護。	停用記憶體裝置的防寫保護。
303	尚未建立儲存掃描影像的資料夾。	插入另一個記憶體裝置。
304	已移除記憶體裝置。	重新插入記憶體裝置。
305	將資料儲存至記憶體裝置時發生錯誤。	若從電腦存取外接裝置，請稍候再試一次。
306	記憶體已滿。	請等候其他執行中的工作完成。
307	掃描影像大小超過最大限制。(掃描至記憶體裝置)	降低掃描解析度，或增加壓縮比，以減少掃描的影像大小。
311	已發生 DNS 錯誤。	<input type="checkbox"/> 點選 [設定] > [一般設定] > [網路設定] > [進階] > [TCP/IP]，然後檢查 DNS 設定。 <input type="checkbox"/> 檢查伺服器、電腦或存取點的 DNS 設定。
312	已發生驗證錯誤。	點選 [設定] > [一般設定] > [網路設定] > [進階] > [電子郵件伺服器] > [伺服器設定]，然後檢查伺服器設定。
313	已發生通訊錯誤。	<input type="checkbox"/> 列印網路連線報告，檢查印表機是否連上網路。 <input type="checkbox"/> 點選 [設定] > [一般設定] > [網路設定] > [進階] > [電子郵件伺服器] > [伺服器設定] 檢查電子郵件伺服器設定。您可執行連線檢查，檢查錯誤的原因。 <input type="checkbox"/> 設定的驗證方法與電子郵件伺服器可能不符。選取 [關閉] 作為驗證方法時，請確定電子郵件伺服器的驗證方法設為無。
314	資料大小超過附加檔案的最大大小。	<input type="checkbox"/> 增加掃描設定中的 [附加檔案大小上限] 設定。 <input type="checkbox"/> 降低掃描解析度，或增加壓縮比，以減少掃描的影像大小。
315	記憶體已滿。	請在其他執行中的工作完成後再試。

解決問題

錯誤碼	問題	解決方法
321	已發生 DNS 錯誤。	<ul style="list-style-type: none"> <input type="checkbox"/> 點選 [設定] > [一般設定] > [網路設定] > [進階] > [TCP/IP]，然後檢查 DNS 設定。 <input type="checkbox"/> 檢查伺服器、電腦或存取點的 DNS 設定。
322	已發生驗證錯誤。	請檢查 [位置] 設定。
323	已發生通訊錯誤。	<ul style="list-style-type: none"> <input type="checkbox"/> 請檢查 [位置] 設定。 <input type="checkbox"/> 列印網路連線報告，檢查印表機是否連上網路。
324	指定的資料夾中已存在相同名稱的檔案。	<ul style="list-style-type: none"> <input type="checkbox"/> 請刪除相同名稱的檔案。 <input type="checkbox"/> 變更 [檔案設定] 中的檔案名稱前置詞。
325 326	指定資料夾中無足夠的可用儲存空間。	<ul style="list-style-type: none"> <input type="checkbox"/> 增加指定資料夾內的儲存空間。 <input type="checkbox"/> 減少文件數量。 <input type="checkbox"/> 降低掃描解析度，或增加壓縮比，以減少掃描的影像大小。
327	記憶體已滿。	請等候其他執行中的工作完成。
328	目的地錯誤或不存在。	請檢查 [位置] 設定。
329	掃描影像大小超過最大限制。(掃描至網路資料夾或 FTP 伺服器)	降低掃描解析度，或增加壓縮比，以減少掃描的影像大小。
331	發生通訊錯誤。	列印網路連線報告，檢查印表機是否連上網路。
332	無足夠的儲存空間可將掃描的影像儲存於目的地儲存裝置。	減少文件數量。
333	由於在傳送掃描的影像之前，目的地資訊會上傳至伺服器，因此無法找到目的地。	再次選取目的地。
334	傳送掃描影像時發生錯誤。	-
341	已發生通訊錯誤。	<ul style="list-style-type: none"> <input type="checkbox"/> 檢查印表機與電腦的連線。如果目前透過網路進行連線，請列印網路連線報告，檢查印表機是否連上網路。 <input type="checkbox"/> 請確定 Document Capture Pro 已安裝於電腦上。
401	無足夠的儲存空間可將資料儲存於記憶體空間。	增加記憶體裝置內的儲存空間。
402	記憶體裝置有防寫保護。	停用記憶體裝置的防寫保護。
404	已移除記憶體裝置。	重新插入記憶體裝置。
405	將資料儲存至記憶體裝置時發生錯誤。	<ul style="list-style-type: none"> <input type="checkbox"/> 重新插入記憶體裝置。 <input type="checkbox"/> 使用您已透過 [建立儲存資料夾] 功能建立資料夾的不同記憶體裝置。
411	已發生 DNS 錯誤。	<ul style="list-style-type: none"> <input type="checkbox"/> 點選 [設定] > [一般設定] > [網路設定] > [進階] > [TCP/IP]，然後檢查 DNS 設定。 <input type="checkbox"/> 檢查伺服器、電腦或存取點的 DNS 設定。

錯誤碼	問題	解決方法
412	已發生驗證錯誤。	點選 [設定] > [一般設定] > [網路設定] > [進階] > [電子郵件伺服器] > [伺服器設定]，然後檢查伺服器設定。
413	已發生通訊錯誤。	<ul style="list-style-type: none"> <input type="checkbox"/> 點選 [設定] > [一般設定] > [網路設定] > [進階] > [電子郵件伺服器] > [伺服器設定] 檢查電子郵件伺服器設定。您可執行連線檢查，檢查錯誤的原因。 <input type="checkbox"/> 設定的驗證方法與電子郵件伺服器可能不符。選取 [關閉] 作為驗證方法時，請確定電子郵件伺服器的驗證方法設為無。 <input type="checkbox"/> 列印網路連線報告，檢查印表機是否連上網路。
421	已發生 DNS 錯誤。	<ul style="list-style-type: none"> <input type="checkbox"/> 點選 [設定] > [一般設定] > [網路設定] > [進階] > [TCP/IP]，然後檢查 DNS 設定。 <input type="checkbox"/> 檢查伺服器、電腦或存取點的 DNS 設定。
422	已發生驗證錯誤。	點選 [設定] > [一般設定] > [傳真設定] > [接收設定] > [儲存/轉寄設定]，然後檢查在 [目的地] 中選取的資料夾設定。
423	已發生通訊錯誤。	<ul style="list-style-type: none"> <input type="checkbox"/> 列印網路連線報告，檢查印表機是否連上網路。 <input type="checkbox"/> 點選 [設定] > [一般設定] > [傳真設定] > [接收設定] > [儲存/轉寄設定]，然後選取已登錄方塊中的 。然後，檢查 [儲存/轉寄目的地] 中的資料夾設定。
425	轉寄目的地資料夾中無足夠的可用儲存空間。	增加轉寄目的地資料夾內的儲存空間。
428	目的地錯誤或不存在。	點選 [設定] > [一般設定] > [傳真設定] > [接收設定] > [儲存/轉寄設定]，然後選取已登錄方塊中的  。然後，檢查 [儲存/轉寄目的地] 中的資料夾設定。

檢查遠端印表機的面板顯示器

您可使用 Web Config 檢查遠端印表機的面板顯示器。

1. 執行想要檢查的印表機 Web Config。
 - 當您收到電子郵件通知時，您可以從電子郵件上所提供的網址執行 Web Config。
2. 選取 [狀態] 索引標籤 > [面板快照]。
 - 當前的印表機面板會顯示在 Web Config。
 - 若要更新，請按下 [重新整理]。

列印網路連線報告

您可以列印網路連線報告，以檢查印表機和無線路由器之間的連線狀態。

1. 裝入紙張。
2. 從主畫面選取 [設定]。
3. 選取 [一般設定] > [網路設定] > [網路連線檢查]。
將開始連線檢查。
4. 選取 [列印檢查報告]。
5. 列印網路連接報告。
如果出錯，檢查網路連線報告，然後按照列印出的解決方案操作。
6. 關閉畫面。

相關資訊

➔ [第106頁 “網路連線報告上的訊息和解決方案”](#)

網路連線報告上的訊息和解決方案

查看網路連線報告上的訊息和錯誤碼，然後按照解決方案來操作。

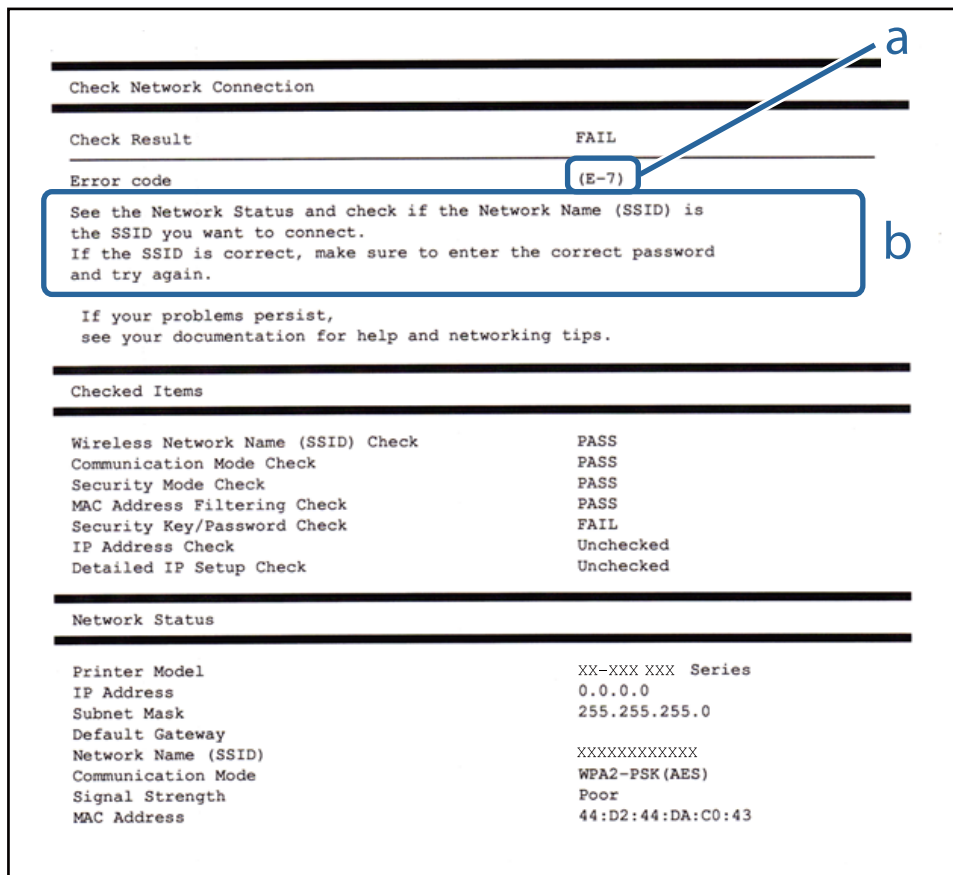

a. 錯誤碼

b. 在網路環境下的訊息

E-1

解決方案：

- 請確定乙太網路線已牢固地連接至印表機、集線器或其他網路裝置。
- 請確定已開啟集線器或其他網路裝置。
- 如果想要透過 Wi-Fi 連線至印表機，請再次設定印表機的 Wi-Fi 功能，因為此功能已停用。

E-2、E-3、E-7

解決方案：

- 請確定已開啟無線路由器。
- 請確認電腦或裝置已正確連線到無線路由器。
- 關閉無線路由器。大約 10 秒後再重新開啟無線路由器。
- 將印表機放在更靠近無線路由器的位置，並移除兩者之間的任何障礙物。
- 若您已手動輸入 SSID，請檢查 SSID 是否正確。透過網路連線報告的 [Network Status] 部分查看 SSID。
- 如果無線路由器有多個 SSID，請選取顯示的 SSID。如果 SSID 使用不相符的頻率，印表機便不會顯示。
- 如果使用按鍵模式設定建立網路連線，請確定無線路由器支援 WPS。如果無線路由器不支援 WPS，就無法使用按鍵模式設定。
- 請確定 SSID 只使用 ASCII 字元 (英數字元和符號)。印表機無法顯示包含非 ASCII 字元的 SSID。
- 連線到無線路由器之前，請先確定您知道 SSID 和密碼。如果使用的無線路由器採用預設設定，無線路由器上的標籤會顯示 SSID 及密碼。如果您不知道 SSID 及密碼，請聯絡設定無線路由器的人員，或參閱無線路由器隨附的說明文件。
- 如果您連線到網際網路共用智慧裝置產生的 SSID，請查看智慧裝置隨附說明文件中的 SSID 和密碼。
- 如果 Wi-Fi 連線突然中斷，請查看是否發生下列情況。如果發生下列任一情況，請從下列網站下載軟體並執行，以便重設網路。
<http://epson.sn> > [設定]
 - 使用按鍵模式設定將另一台智慧裝置新增至網路。
 - Wi-Fi 網路已使用按鍵模式設定以外的任何方法進行設定。

E-5

解決方案：

請確定無線路由器的安全性類型設為以下其中一種：若不是，請變更無線路由器的安全性類型，然後重設印表機的網路設定。

- WEP-64 位元 (40 位元)
- WEP-128 位元 (104 位元)
- WPA PSK (TKIP/AES)*
- WPA2 PSK (TKIP/AES)*
- WPA (TKIP/AES)

解決問題

WPA2 (TKIP/AES)

* WPA PSK 亦稱為 WPA Personal。WPA2 PSK 亦稱為 WPA2 Personal。

E-6

解決方案：

- 檢查是否已停用 MAC 位址篩選。若已啟用，請登錄印表機的 MAC 位址，以免被篩除。如需詳細資訊，請參閱無線路由器隨附的說明文件。您可從網路連線報告上的 [Network Status] 部分查看印表機的 MAC 位址。
- 如果無線路由器使用含 WEP 安全性的共用驗證，請確定驗證金鑰和索引正確無誤。
- 如果無線路由器的可連線裝置數量比您想連線的網路裝置數量還少，請更改無線路由器設定，以增加可連線裝置的數量。請參閱無線路由器隨附的說明文件更改設定。

E-8

解決方案：

- 印表機的取得 IP 位址設定設為 自動 時，請啟用無線路由器上的 DHCP。
- 若印表機的取得 IP 位址設定設為 [手動]，則您手動設定的 IP 位址會因為超出範圍而無效 (例如：0.0.0.0)。從印表機的控制面板或使用 Web Config 設定有效的 IP 位址。

E-9

解決方案：

檢查以下事項。

- 裝置已開啟。
- 您可從要連線到印表機的裝置存取網際網路及相同網路上的其他電腦或網路裝置。

如果確認上述事項後仍無法連線印表機和網路裝置，請關閉無線路由器。大約 10 秒後再重新開啟無線路由器。接著前往下列網站下載安裝程式並執行，以便重設網路設定。

<http://epson.sn> > [設定]

E-10

解決方案：

檢查以下事項。

- 網路上的其他裝置已開啟。
- 若已將印表機的取得 IP 位址設為 [手動]，確認網路位址 (IP 位址、子網路遮罩及預設閘道) 正確無誤。

若上述資料不正確，請重設網路位址。您可從網路連線報告上的 [Network Status] 部分查看 IP 位址、子網路遮罩及預設閘道。

解決問題

如果已啟用 DHCP，請將印表機的取得 IP 位址設定變更成 自動。如果想手動設定 IP 位址，請從網路連線報告上的 [Network Status] 部分查看印表機的 IP 位址，然後選取網路設定畫面中的 [手動]。將子網路遮罩設為 [255.255.255.0]。

如果仍無法連線印表機和網路裝置，請關閉無線路由器。大約 10 秒後再重新開啟無線路由器。

E-11

解決方案：

檢查以下事項。

- 如果將印表機的 TCP/IP 設定設為 [手動]，則預設閘道位址便正確無誤。
- 設為預設閘道的裝置已開啟。

設定正確的預設閘道位址。您可從網路連線報告上的 [Network Status] 部分查看預設閘道位址。

E-12

解決方案：

檢查以下事項。

- 網路上的其他裝置已開啟。
- 若為手動輸入網路位址，確認網路位址 (IP 位址、子網路遮罩及預設閘道) 正確無誤。
- 其他裝置的網路位址 (子網路遮罩與預設閘道) 均相同。
- IP 位址未與其他裝置衝突。

如果確認上述事項後仍無法連線印表機和網路裝置，請嘗試下列方法。

- 關閉無線路由器。大約 10 秒後再重新開啟無線路由器。
- 使用安裝程式再次設定網路。您可以透過下列網站執行。

<http://epson.sn> > [設定]

- 您可在使用 WEP 安全性類型的無線路由器上登錄數組密碼。若登錄數組密碼，請檢查印表機上是否設定第一組登錄的密碼。

E-13

解決方案：

檢查以下事項。

- 如無線路由器、集線器及路由器等網路裝置皆已開啟。
- 網路裝置的 TCP/IP 設定並未手動進行設定。(如果印表機的 TCP/IP 設定設為自動，同時手動執行其他網路裝置的 TCP/IP 設定，則印表機網路可能與其他裝置網路不同。)

若在檢查上述事項後仍無效，請嘗試以下步驟。

- 關閉無線路由器。大約 10 秒後再重新開啟無線路由器。
- 使用安裝程式，對印表機同一網路上的電腦進行網路設定。您可以透過下列網站執行。

<http://epson.sn> > [設定]

- 您可在使用 WEP 安全性類型的無線路由器上登錄數組密碼。若登錄數組密碼，請檢查印表機上是否設定第一組登錄的密碼。

在網路環境下的訊息

訊息	解決方案
*Multiple network names (SSID) that match your entered network name (SSID) have been detected. Confirm network name (SSID).	多個存取點可能設定了同樣的SSID。檢查存取點的設定，並變更 SSID。
The Wi-Fi environment needs to be improved. Turn the wireless router off and then turn it on. If the connection does not improve, see the documentation for the wireless router.	在將印表機移動到靠近存取點處，將中間的任何障礙物移開後，關閉存取點。等候約 10 秒鐘，然後開啟電源。如果仍不能連接，請查閱隨存取點提供的文件。
*No more devices can be connected. Disconnect one of the connected devices if you want to add another one.	可同時連接的電腦和智慧型裝置在 Wi-Fi Direct (Simple AP) 連線中已完全連接。若要增加另一台電腦或智慧型裝置，首先必須使一台已經連接的裝置斷開連接。您可以檢查網路狀態頁或印表機的控制面板，來確認可同時連接的無線裝置數量和已連接的裝置數量。

檢查通訊狀態

檢查印表機和電腦之間的通訊是否正確，並進而解決問題。

查看伺服器與網路裝置的記錄

如果在網路連線過程中發生問題，您可查看郵件伺服器或 LDAP 伺服器的記錄來找出原因，或使用網路裝置 (如路由器) 的系統記錄或命令來查看狀態。

列印網路狀態表

您可以透過列印來檢查詳細的網路資訊。

1. 放入紙張。
2. 從主畫面選取 [設定]。
3. 選取 [一般設定] > [網路設定] > [網路狀態]。
4. 選取 [狀態表]。
5. 檢查訊息，然後列印網路狀態表。
6. 關閉畫面。

在經過特定時間長度後，畫面會自動關閉。

檢查裝置與電腦之間的通訊

使用 Ping 命令檢查通訊 — Windows

您可以使用 Ping 命令來確保電腦連線至印表機。請遵循下列步驟，使用 Ping 命令檢查通訊。

1. 檢查您想要檢查的印表機通訊 IP 位址。

您可以從印表機的控制面板上的網路狀態畫面、連線報告，或網路狀態頁的 [IP Address] 欄對此進行檢查。

2. 顯示電腦指令提示畫面。

顯示應用程式畫面，然後選取[命令提示字元]。

3. 輸入「ping xxx.xxx.xxx.xxx」，然後按下確認 (Enter) 鍵。

輸入印表機的 IP 位址 xxx.xxx.xxx.xxx。

4. 檢查通訊狀態。

如果印表機和電腦正在通訊，將顯示以下訊息。

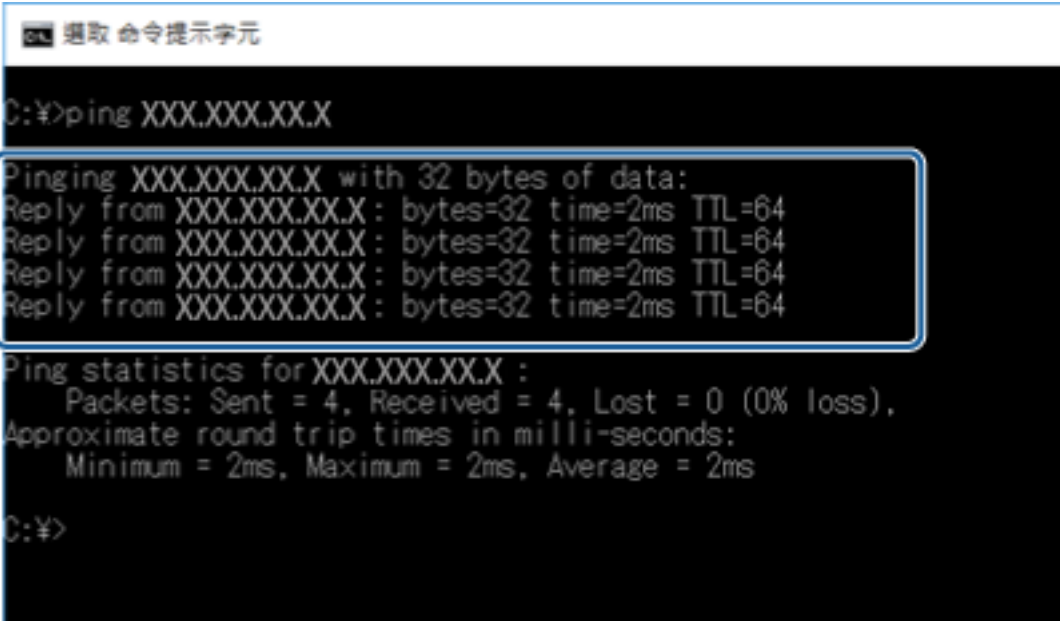

```
C:\>ping XXX.XXX.XX.X

Pinging XXX.XXX.XX.X with 32 bytes of data:
Reply from XXX.XXX.XX.X : bytes=32 time=2ms TTL=64
Reply from XXX.XXX.XX.X : bytes=32 time=2ms TTL=64
Reply from XXX.XXX.XX.X : bytes=32 time=2ms TTL=64
Reply from XXX.XXX.XX.X : bytes=32 time=2ms TTL=64

Ping statistics for XXX.XXX.XX.X :
    Packets: Sent = 4, Received = 4, Lost = 0 (0% loss),
    Approximate round trip times in milli-seconds:
        Minimum = 2ms, Maximum = 2ms, Average = 2ms

C:\>
```

如果印表機和電腦未在通訊，將顯示以下訊息。

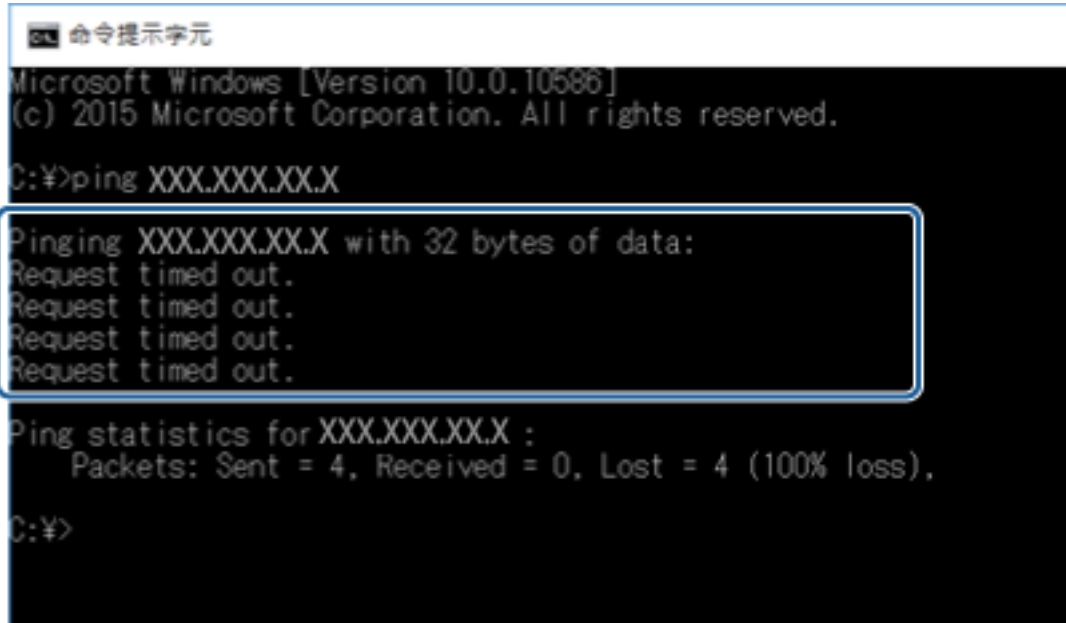

使用 Ping 命令檢查通訊 — Mac OS

您可以使用 Ping 命令來確保電腦連線至印表機。請遵循下列步驟，使用 Ping 命令檢查通訊。

1. 檢查您想要檢查的印表機通訊 IP 位址。
您可以從印表機的控制面板上的網路狀態畫面、連線報告，或網路狀態頁的 [IP Address] 欄對此進行檢查。
2. 執行網路公用程式。
在 [Spotlight] 中輸入「網路公用程式」。
3. 按一下 [Ping] 索引標籤，輸入您在步驟 1 檢查的 IP 位址，然後按一下 [Ping]。

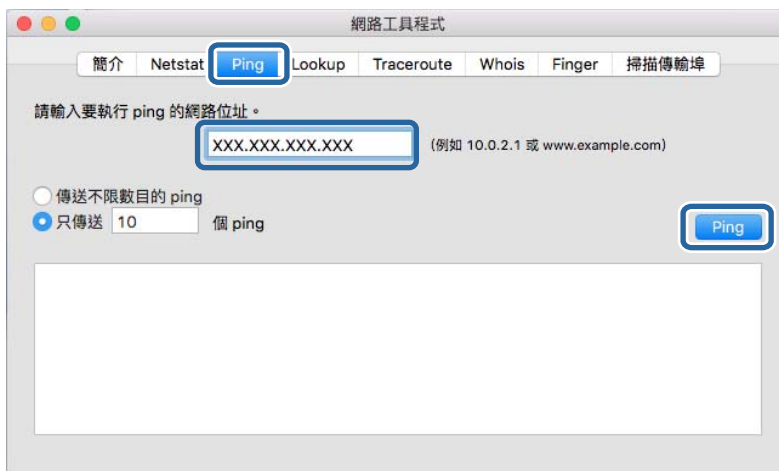

4. 檢查通訊狀態。

如果印表機和電腦正在通訊，將顯示以下訊息。

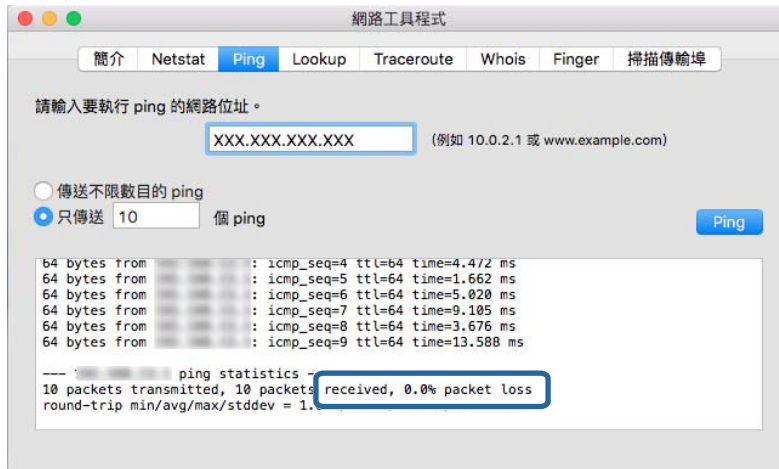

如果印表機和電腦未在通訊，將顯示以下訊息。

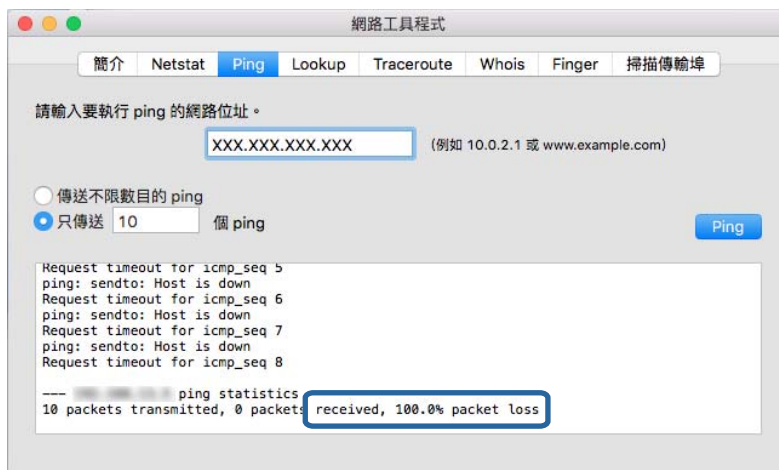

檢查電腦網路 — Windows

使用命令提示字元，檢查電腦的連線狀態和印表機的連線路徑。這將可引導您解決問題。

❑ ipconfig 命令

顯示電腦當前所用網路介面的連線狀態。

將設定資訊與實際通訊進行比較，可以檢查連線是否正確。如果同一個網路上有多個 DHCP 伺服器，則您可找到指派給該電腦的實際地址、參照的 DNS 伺服器等等。

❑ 格式：ipconfig /all

❑ 範例：

```

Administrator: Command Prompt
c:\>ipconfig /all
Windows IP Configuration

Host Name . . . . . : WIN2012R2
Primary Dns Suffix . . . . . : pubs.net
Node Type . . . . . : Hybrid
IP Routing Enabled. . . . . : No
WINS Proxy Enabled. . . . . : No
DNS Suffix Search List. . . . . : pubs.net

Ethernet adapter Ethernet:

Connection-specific DNS Suffix . . . : 
Description . . . . . : Gigabit Network Connection
Physical Address. . . . . : XX-XX-XX-XX-XX-XX
Dhcp Enabled. . . . . : No
Autoconfiguration Enabled . . . . . : Yes
Link-local IPv6 Address . . . . . : fe80::38fb:7546:18a8:d20e:14(Preferred)
IPv4 Address. . . . . : 192.168.111.10(Preferred)
Subnet Mask . . . . . : 255.255.255.0
Default Gateway . . . . . : 192.168.111.1
Dhcpv6 IAID . . . . . : 283142549
Dhcpv6 Client DUID. . . . . : 00-01-00-01-20-40-2F-45-00-1D-73-6A-44-00
DNS Servers . . . . . : 192.168.111.2
NetBIOS over Tcpip. . . . . : Enabled

Tunnel adapter isatap.<00000000-ABCD-EFGH-IJK-LMNOPQRSTUUV>:

Media State . . . . . : Media disconnected
Connection-specific DNS Suffix . . . : 
Description . . . . . : Microsoft ISATAP Adapter #2
Physical Address. . . . . : 00-00-00-00-00-00-E0
Dhcp Enabled. . . . . : No
Autoconfiguration Enabled . . . . . : Yes

c:\>_
    
```

❑ pathping 命令

您可以確認通過目標主機的路由器清單和通訊路由等資訊。

❑ 格式：pathping xxx.xxx.xxx.xxx

❑ 範例：pathping 192.0.2.222

```

Administrator: Command Prompt
c:\>pathping 192.168.111.20
Tracing route to EPSONAB12AB [192.168.111.20]
over a maximum of 30 hops:
  0  WIN2012R2.pubs.net [192.168.111.10]
  1  EPSONAB12AB [192.168.111.20]

Computing statistics for 25 seconds...
Hop  RTT      Source to Here   This Node/Link   Address
  0          Lost/Sent = Pct  Lost/Sent = Pct  Address
  0          0/ 100 = 0%     0/ 100 = 0%     WIN2012R2.pubs.net [192.168.111.10]
  1  38ms      0/ 100 = 0%     0/ 100 = 0%     EPSONAB12AB [192.168.111.20]

Trace complete.

c:\>_
    
```

執行連線測試

從印表機或與印表機連接至相同網路區段的電腦上，檢查與伺服器和資料夾的連線是否正確。這將可引導您解決問題。

郵件伺服器

使用印表機的連線測試功能檢查印表機與郵件伺服器之間的連線。

相關資訊

➔ [第44頁 “檢查郵件伺服器連線”](#)

LDAP 伺服器

使用印表機的連線測試功能檢查印表機和 LDAP 伺服器之間的連線。

相關資訊

➔ [第70頁 “檢查 LDAP 伺服器連線”](#)

FTP 伺服器

從位於同一網路區段的電腦上檢查 FTP 伺服器的連線。在與印表機處於相同網路區段的電腦上，檢查您是否可以從瀏覽器存取已在聯絡人中登錄的 FTP 伺服器。

指定路徑的範例：

FTP 伺服器名稱：epsonftp

資料夾名稱：manual

ftp://epsonftp/manual/

在這種情況下，請以匿名身分登入。設定使用者名稱和密碼後，在驗證失敗時所顯示的對話框中輸入使用者名稱和密碼，或以下列方式輸入。

ftp://username:password@epsonftp (當使用者名稱為「ftpusername」時，密碼為「ftppassword」。)

位於相同網路區段的範例。

印表機的 IP 位址：192.168.111.12，子網路遮罩：255.255.255.0

從電腦確認 IP 位址是從 192.168.111.2 到 192.168.111.255。

相關資訊

➔ [第62頁 “使用 Web Config 將目的地登錄至聯絡人”](#)

共用資料夾

從位於同一網路區段的電腦上檢查共用資料夾的連線。在與印表機處於相同網路區段的電腦上，檢查您是否可以從瀏覽器存取已在聯絡人中登錄的共用資料夾。

相關資訊

➔ [第62頁 “使用 Web Config 將目的地登錄至聯絡人”](#)

DNS 伺服器

檢查電腦參照的 DNS 伺服器。確認與印表機在同一網路區段的電腦網路卡狀態，確認是否與印表機的 DNS 設定相同。

您可以按如下方式檢查電腦的 DNS 設定。

- ❑ Windows：[控制台] > [網路和網際網路] > [網路和共用中心] > [變更介面卡設定]
當有多個網路介面時，您可以在命令提示字元下輸入「ipconfig/all」進行檢查。
- ❑ Mac OS：[系統偏好設定] > [網路] > [進階...] > [DNS]

相關資訊

➔ [第62頁 “使用 Web Config 將目的地登錄至聯絡人”](#)

初始化網路設定

從 Web Config 停用 Wi-Fi

從 Web Config 停用 Wi-Fi。若您在某些裝置透過 Wi-Fi 連接時停用 Wi-Fi，則會中斷連接。

1. 存取 Web Config 並選取 [網路] 索引標籤 > [Wi-Fi]，然後選取 [停用Wi-Fi]。
2. 檢查訊息，然後選取 [確定]。

從 Web Config 中斷 Wi-Fi Direct (Simple AP)

從 Web Config 中斷 Wi-Fi Direct (Simple AP)。

1. 存取 Web Config 並選取 [網路] 索引標籤 > [Wi-Fi Direct]。
2. 針對 [Wi-Fi Direct] 選取 [關閉]。
3. 按下 [下一步]
4. 檢查訊息，然後選取 [確定]。

從控制面板禁用 Wi-Fi

在 Wi-Fi 被禁用後，Wi-Fi 連線將被斷開。

1. 在主畫面點選 。
2. 點選 [路由器]。
會顯示網路狀態。
3. 點選 [開始設定]。
4. 點選 [Wi-Fi 設定]。

5. 點選 [其他] > [停用 Wi-Fi]。
6. 查看訊息，然後點選 [開始設定]。
7. 顯示完成訊息後，點選 [關閉]。
如果不點選 [關閉]，在經過特定時間長度後，畫面會自動關閉。

從控制面板上斷開 Wi-Fi Direct (Simple AP) 的連線

附註：

在 Wi-Fi Direct (Simple AP) 連線被禁用後，所有以 Wi-Fi Direct (Simple AP) 連線方式連線到印表機的電腦和智慧型裝置將斷開連線。如果您想斷開特定裝置的連接，請從裝置而非印表機斷開連接。

1. 在主畫面點選 。
2. 點選 [Wi-Fi Direct]。
會顯示 Wi-Fi Direct 資訊。
3. 點選 [開始設定]。
4. 點選 [刪除 Wi-Fi Direct]。
5. 查看訊息，然後點選 [停用設定]。
6. 顯示完成訊息後，點選 [關閉]。
如果不點選 [關閉]，在經過特定時間長度後，畫面會自動關閉。

從控制面板還原網路設定

您可以將所有的網路設定還原至預設值。

1. 從主畫面選取 [設定]。
2. 選取 [一般設定] > [系統管理] > [回復至出廠預設值] > [網路設定]。
3. 檢查訊息，然後選取 [是]。
4. 顯示完成訊息後，關閉畫面。
經過特定時間長度後，螢幕會自動關閉。

問題案例

無法存取 Web Config

IP 位址未指派給印表機。

有效的 IP 位址未指派給印表機。使用印表機的控制面板配置 IP 位址。您可以使用網路狀態頁或從印表機的控制面板確認目前設定資訊。

網頁瀏覽器不支援 SSL/TLS 的加密長度。

SSL/TLS 具有加密長度。Web Config 可以由支援批量加密的網頁瀏覽器開啟，如下所示。檢查瀏覽器的加密支援。

- 80 位元：AES256/AES128/3DES
- 112 位元：AES256/AES128/3DES
- 128 位元：AES256/AES128
- 192 位元：AES256
- 256 位元：AES256

CA 簽署憑證已過期。

若憑證的到期日期有問題，使用 SSL/TLS 通訊 (https) 連接至 Web Config 時，系統將會顯示「憑證已過期」。若訊息在到期日之前顯示，請確保有正確配置印表機的日期。

憑證的通用名稱和印表機不一致。

若憑證的通用名稱和印表機不一致，則在使用 SSL/TLS 通訊 (https) 存取 Web Config 時，系統將會顯示「安全性憑證的名稱不一致...」訊息。此狀況是因為下面的 IP 位址不一致所致。

- 輸入印表機的 IP 位址用於建立自我簽署憑證或 CSR 的通用名稱
- 執行 Web Config 時將 IP 位址輸入網頁瀏覽器

若為自我簽署憑證，請變更印表機名稱。憑證已更新且可連接印表機。

若為 CA 簽署憑證，則請再次取得印表機的憑證。

本機位址的 Proxy 伺服器設定未設定為網頁瀏覽器。

當印表機設為使用 Proxy 伺服器時，請將網頁瀏覽器配置為不透過 Proxy 伺服器連接至本機位址。

Windows：

選取[控制台] > [網路和網際網路] > [網際網路選項] > [連線] > [區域網路設定] > [Proxy 伺服器]，然後配置 LAN (本機位址) 不使用 Proxy 伺服器。

Mac OS：

選取[系統偏好設定] > [網路] > [進階] > [代理伺服器]，然後在[忽略這些主機與網域的代理伺服器設定]登錄本機位址。

範例：

192.168.1.*：本機位址 192.168.1.XXX，子網路遮罩 255.255.255.0

192.168.*.*：本機位址 192.168.XXX.XXX，子網路遮罩 255.255.0.0

相關資訊

- ➔ 第31頁 “存取 Web Config”
- ➔ 第21頁 “指派 IP 位址”

無法儲存已掃描影像至共用資料夾

檢查印表機上的訊息

發生錯誤時，錯誤訊息會顯示在印表機控制面板上。

訊息	解決方案
DNS 錯誤。檢查 DNS 設定。	<ul style="list-style-type: none"> <input type="checkbox"/> 確認印表機上聯絡人清單內的位址，與共用資料夾的位址相同。 <input type="checkbox"/> 如果電腦 IP 位址為靜態且手動設定，則將網路路徑中的電腦名稱變更為 IP 位址。 例如：變更 \\EPSON02\SCAN 為 \\192.168.xxx.xxx\SCAN <input type="checkbox"/> 確認電腦已開啟且未處於睡眠模式。若電腦處於睡眠模式，您無法儲存已掃描影像至共用資料夾。 <input type="checkbox"/> 暫時停用電腦防火牆和安全軟體。若錯誤消失，則檢查安全軟體設定。 <input type="checkbox"/> 若您使用膝上型電腦且 IP 位址設定為 DHCP，則該 IP 位址在重新連接至網路時會變更。再次獲取 IP 位址。 <input type="checkbox"/> 選取 [設定] > [一般設定] > [網路設定] > [進階] > [TCP/IP]，然後檢查 DNS 設定。 <input type="checkbox"/> 檢查伺服器、電腦或存取點的 DNS 設定。 <input type="checkbox"/> 若 DNS 伺服器的管理表未更新，電腦名稱和 IP 位址可能會不同。檢查電腦名稱與 IP 位址。
驗證錯誤。請檢查驗證方式、驗證帳戶、及驗證密碼。	<ul style="list-style-type: none"> <input type="checkbox"/> 確認電腦上及印表機聯絡人的使用者名稱和密碼均準確無誤。另外，請確認密碼未過期。 <input type="checkbox"/> 請檢查 [位置] 設定。
通訊錯誤。檢查 Wi-Fi/網路連線。	<ul style="list-style-type: none"> <input type="checkbox"/> 確保已啟用 MS 網路。 <input type="checkbox"/> 確認印表機上聯絡人清單內的位址，與共用資料夾的位址相同。 <input type="checkbox"/> 聯絡人清單內之使用者的存取權應新增至[共用]索引標籤和共用資料夾內容的[安全]索引標籤。此外，應將使用者的權限設定為「允許」。 <input type="checkbox"/> 請檢查 [位置] 設定。 <input type="checkbox"/> 列印網路連線報告，檢查印表機是否連上網路。
檔案名稱使用中。重新命名檔案並重新掃描。	<ul style="list-style-type: none"> <input type="checkbox"/> 請刪除相同名稱的檔案。 <input type="checkbox"/> 變更 [檔案設定] 中的檔案名稱前置詞。
掃描檔案太大。目前只傳送 XX 頁。檢查目的地資料夾是否有足夠的空間。	<ul style="list-style-type: none"> <input type="checkbox"/> 增加指定資料夾內的儲存空間。 <input type="checkbox"/> 減少文件數量。 <input type="checkbox"/> 降低掃描解析度，或增加壓縮比，以減少掃描的影像大小。

檢查發生錯誤的位置

儲存已掃描影像至共用資料夾時，儲存操作步驟如下。您可據此查看發生錯誤的位置。

項目	操作	錯誤訊息
正在連接	從印表機連接至電腦。	DNS 錯誤。檢查 DNS 設定。
正在登入電腦	用使用者名稱和密碼登入電腦。	驗證錯誤。請檢查驗證方式、驗證帳戶、及驗證密碼。
正在檢查儲存目標資料夾	檢查共用資料夾的網路路徑。	通訊錯誤。檢查 Wi-Fi/網路連線。
正在檢查檔案名稱	檢查資料夾中是否存在與您要儲存之檔案名稱相同的檔案。	檔案名稱使用中。重新命名檔案並重新掃描。
正在寫入檔案	寫入新檔案。	掃描檔案太大。目前只傳送 XX 頁。檢查目的地資料夾是否有足夠的空間。

儲存已掃描影像耗時太長

檢查下列要點。

- 選取 [設定] > [一般設定] > [網路設定] > [進階] > [TCP/IP]，然後檢查 DNS 設定。
- 檢查伺服器、電腦或存取點的 DNS 設定。

附錄

網路軟體簡介

下文描述配置及管理裝置的軟體。

Epson Device Admin

Epson Device Admin 是一款多功能應用程式軟體，可用於管理網路上的裝置。

可用的功能如下。

- 監控或管理區段上多達 2,000 台印表機或掃描器
- 製作詳細報告，如消耗品或產品狀態
- 更新產品韌體
- 將裝置引入網路
- 將統一設定套用於多個裝置。

您可將 Epson Device Admin 從 Epson 支援網站下載。如需詳細資訊，請參閱 Epson Device Admin 的說明文件或說明。

執行 Epson Device Admin (僅適用於 Windows)

選取[所有程式] > [EPSON] > [Epson Device Admin] > [Epson Device Admin]。

附註：

若出現防火牆警示，請允許存取 Epson Device Admin。

EpsonNet Config

EpsonNet Config 是一款應用程式軟體，可用於對網路上的裝置進行設定。當裝置透過乙太網路連接至網路時，即使對於未指派至 IP 位址的裝置，也可以進行設定，如設定 IP 位址、變更連線方法等。這也可以用於在沒有控制面板的情況下對裝置進行網路設定。

如需詳細資訊，請參閱 EpsonNet Config 的說明文件或說明。



執行 EpsonNet Config — Windows

選取[所有程式] > [EpsonNet] > [EpsonNet Config SE] > [EpsonNet Config]。

附註：

若出現防火牆警示，請允許存取 EpsonNet Config。

執行 EpsonNet Config — Mac OS

選取[前往] > [應用程式] > [Epson Software] > [EpsonNet] > [EpsonNet Config SE] > [EpsonNet Config]。

EpsonNet Print (僅適用於 Windows)

EpsonNet Print 是一套可透過 TCP/IP 網路進行列印的軟體。它從安裝程式與印表機驅動程式一起安裝。若要執行網路列印，請建立 EpsonNet 列印連接埠。以下列出各種功能及限制。

- 印表機的狀態會顯示在列印管理員畫面上。
- 若印表機的 IP 位址遭 DHCP 變更，仍會偵測到印表機。
- 您可使用位於不同網路區段的印表機。
- 您可使用下列各種通訊協定之一進行列印。
- 不支援 IPv6 位址。

EpsonNet SetupManager

EpsonNet SetupManager 是可建立印表機簡易安裝套件的軟體，如安裝印表機驅動程式、安裝 EPSON Status Monitor 及建立印表機連接埠。此軟體允許系統管理員建立唯一的軟體套件，並在群組之間散發。

如需詳細資訊，請造訪您的區域 Epson 網站。

使用工具匯出和批量登錄聯絡人

如果您使用 Epson Device Admin，則只需備份聯絡人並編輯匯出檔案，然後立即進行登錄。

如果您只想備份聯絡人，或在更換印表機時，想要從舊聯絡人轉移到新聯絡人，則此功能十分實用。

匯出聯絡人

將聯絡人資訊儲存至檔案。

您可以使用試算表應用程式或文字編輯器來編輯以 SYLK 格式或 csv 格式儲存的檔案。您可以在刪除或新增資訊後立即登錄。

您可以使用密碼以二進位格式儲存安全項目資訊，包括密碼和個人資訊等。您無法編輯檔案。這可以用作安全項目等資訊的備份檔案。

1. 啟動 Epson Device Admin。
2. 在側欄工作功能表中選取 [裝置]。
3. 從裝置清單中選取要配置的裝置。
4. 按下功能區功能表 [首頁] 索引標籤上的 [裝置設定]。
若已設定管理員密碼，請輸入密碼並按下 [確定]。
5. 按下 [常用] > [聯絡人]。
6. 從 [匯出] > [匯出項目] 中選取匯出格式。
 - 所有項目
匯出加密的二進位檔案。若要包括密碼和個人資訊等安全項目，請選取此功能。您無法編輯檔案。如果您選取，您必須設定密碼。按下 [設定] 並設定 8 至 63 個 ASCII 字元的密碼。匯入二進位檔案時，您需要輸入密碼。
 - 安全資訊以外的項目
匯出 SYLK 格式或 csv 格式檔案。若要編輯匯出檔案的資訊，請選取此功能。
7. 按下 [匯出]。
8. 指定儲存檔案的位置，選取檔案類型，然後按下 [儲存]。
完成訊息會隨即顯示。
9. 按下 [確定]。
檢查檔案是否已儲存在指定位置。

匯入聯絡人

從檔案匯入聯絡人資訊。

您可以匯入以 SYLK 格式或 csv 格式儲存的檔案，或包含安全項目的備份二進位檔案。

1. 啟動 Epson Device Admin。
2. 在側欄工作功能表中選取 [裝置]。

3. 從裝置清單中選取要配置的裝置。
4. 按下功能區功能表 [首頁] 索引標籤上的 [裝置設定]。
若已設定管理員密碼，請輸入密碼並按下 [確定]。
5. 按下 [常用] > [聯絡人]。
6. 在 [匯入] 上按下 [瀏覽]。
7. 選取您想要匯入的檔案，然後按下 [開啟]。
當您選取二進位檔案時，請在 [密碼] 中輸入您在匯出檔案時設定的密碼。
8. 按下 [匯入]。
隨即顯示確認畫面。
9. 按下 [確定]。
顯示驗證結果。
 - 編輯載入的資訊
當您想單獨編輯資訊時按下。
 - 載入更多檔案
當您想匯入多個檔案時按下。
10. 按下 [匯入]，然後在匯入完成畫面上按下 [確定]。
返回裝置的屬性畫面。
11. 按下 [傳輸]。
12. 在確認訊息上按下 [確定]。
設定即會傳送到印表機。
13. 在傳送完成畫面上，按下 [確定]。
印表機的資訊已更新。
從 Web Config 或印表機控制面板開啟聯絡人，然後檢查聯絡人是否已更新。

從控制面板進行 Wi-Fi 設定 (WPS)

您可以使用 WPS 功能從印表機控制面板連線至 Wi-Fi。

相關資訊

- ➔ [第124頁 “透過按鍵設定 \(WPS\) 進行 Wi-Fi 設定”](#)
- ➔ [第125頁 “透過 PIN 碼設定 \(WPS\) 進行 Wi-Fi 設定”](#)



透過按鍵設定 (WPS) 進行 Wi-Fi 設定

您可以藉由按下存取點上的按鍵自動建立 Wi-Fi 網路。如果滿足以下條件，您就能使用這套方法設定。

- ❑ 存取點與 WPS 相容 (Wi-Fi Protected Setup)。
- ❑ 目前的 Wi-Fi 連線是藉由按下存取點上的按鍵建立。

附註：

如果您找不到按鍵或正使用軟體設定，請參考存取點隨附的說明文件。

1. 在主畫面點選  | 。
2. 點選 [路由器]。
3. 點選 [開始設定]。
4. 點選 [Wi-Fi 設定]。
如果您已進行乙太網路設定，請檢查訊息，然後點選 [是]。
5. 點選 [按鍵模式設定 (WPS)]。
6. 按住存取點上的 [WPS] 鍵，直到安全指示燈號閃爍為止。



如果不知道 [WPS] 鍵的位置，或存取點上沒有任何按鍵，詳情請參考存取點隨附的說明文件。

7. 點選 [開始設定]。
8. 點選 [關閉]。
如果不點選 [關閉]，在經過特定時間長度後，畫面會自動關閉。

附註：

如果連線失敗，重新啟動存取點，將其移動到更靠近印表機的位置，然後再次嘗試。如果問題仍未解決，列印一份網路連線報告，並查看解決方案。

9. 點選網路連線設定畫面的 [關閉]。

透過 PIN 碼設定 (WPS) 進行 Wi-Fi 設定

您可以透過使用 PIN 碼自動連接至存取點。如果存取點具有 WPS (Wi-Fi Protected Setup) 功能，您可以使用此方法進行設定。使用電腦輸入 PIN 代碼到存取點。

1. 在主畫面點選  | 。

2. 點選 [路由器]。
3. 點選 [開始設定]。
4. 點選 [Wi-Fi 設定]。
如果您已進行乙太網路設定，請檢查訊息，然後點選 [是]。
5. 點選 [其他] > [PIN 碼設定 (WPS)]
6. 在兩分鐘內，使用您的電腦將印表機控制板上顯示的 PIN 碼 (8 位數字) 輸入存取點。
附註：
有關輸入 PIN 碼的詳情，請參考存取點隨附的說明文件。
7. 點選 [開始設定]。
8. 點選 [關閉]。
如果不點選 [關閉]，在經過特定時間長度後，畫面會自動關閉。
附註：
如果連線失敗，重新啟動存取點，將其移動到更靠近印表機的位置，然後再次嘗試。如果問題仍未解決，列印一份連線報告，並查看解決方案。
9. 點選網路連線設定畫面的 [關閉]。



使用 Wi-Fi Direct (Simple AP) 連線

Wi-Fi Direct (Simple AP) 連線可直接連接印表機和裝置。

由於印表機無需透過連接的網路便可直接連接，因此這可作為裝置與已連接網路之印表機的暫時連線 (不需存取權限)。

當啟用 Wi-Fi Direct (Simple AP) 時，還可使用印表機的 NFC 功能。

從控制面板上啟用 Wi-Fi Direct (Simple AP)

1. 選取印表機控制面板上的  | 。
2. 選取 [Wi-Fi Direct]。
啟用 Wi-Fi Direct (Simple AP) 連線時，系統會顯示 Wi-Fi 連線資訊。
3. 選取 [開始設定]。
4. 選取 [開始設定]。
啟用 Wi-Fi Direct (Simple AP) 連線時，系統會顯示網路 (SSID) 和密碼。
5. 關閉畫面。
附註：
使用印表機控制面板上所顯示的網路 (SSID) 和密碼，從智慧型裝置連接至印表機。

變更 Wi-Fi Direct (Simple AP) 設定

啟用 Wi-Fi Direct (Simple AP) 連線時，您可從  |  > [Wi-Fi Direct] > [開始設定] 變更設定，然後顯示以下功能表項目。

變更密碼

變更用於連接印表機至您的任意值的 Wi-Fi Direct (Simple AP) 密碼。您可以使用控制面板上的軟體鍵盤所顯示的 ASCII 字元來設定密碼。

變更密碼時，所有連接的裝置將斷開連接。若要重新連接裝置，請使用新密碼。

停用 Wi-Fi Direct (Simple AP)

停用印表機的 Wi-Fi Direct (Simple AP) 設定。停用時，所有以 Wi-Fi Direct (Simple AP) 連線連接至印表機的裝置均將中斷連線。

刪除智慧型裝置的資訊

由 Wi-Fi Direct (Simple AP) 連接時，刪除儲存在印表機上的智慧型裝置的 (登錄) 資訊。

若您具有可支援 Wi-Fi Direct 功能的 Android 裝置，您可以使用該功能將其連接至印表機。由 Wi-Fi Direct 功能連接時，若您將裝置登錄為允許的裝置或拒絕的裝置，印表機將會保留裝置資訊。下次由 Wi-Fi Direct 功能連接時，系統即會根據印表機的登錄資訊來允許或拒絕登錄的裝置。

附註：

若要啟用/停用 Wi-Fi Direct (Simple AP) 或刪除已登錄裝置的資訊，您也可以從 Web Config 上的 [網路] 索引標籤 > [Wi-Fi Direct] 進行設定。

變更連線方法

變更連線方法。請在已啟用網路的情況下進行此設定。

如果 IP 位址指派設定為手動，請向網路管理員確認是否可將同一個 IP 位址用於新網路。

附註：

若啟用 Wi-Fi 連線，乙太網路連線會停用。

相關資訊

- ➔ [第127頁 “從乙太網路連線變更為 Wi-Fi 連線”](#)
- ➔ [第128頁 “從 Wi-Fi 連線變更為乙太網路連線”](#)

從乙太網路連線變更為 Wi-Fi 連線

從控制面板變更為 Wi-Fi 連線

可從印表機的控制面板將乙太網路連線變更為 Wi-Fi 連線。變更連線方法與 Wi-Fi 連線設定基本相同。請參閱本指南中從印表機控制面板進行 Wi-Fi 連線設定的主題。

相關資訊

- ➔ [第27頁 “從控制面板手動進行 Wi-Fi 設定”](#)

使用 Web Config 變更為 Wi-Fi 連線

使用 Web Config 將乙太網路連線變更為 Wi-Fi 連線。

1. 存取 Web Config 並選取 [網路] 索引標籤 > [Wi-Fi]。
若已設定管理員密碼，請輸入使用者名稱與密碼，以管理員身分登入。
2. 按下 [設定]。
3. 選取存取點的 SSID 並輸入密碼。
如果您想要連接的 SSID 沒有顯示，請選取 [輸入 SSID] 並輸入 SSID。
4. 按下 [下一步]。
5. 確認顯示的訊息並按下 [確定]。
6. 拔下印表機上的乙太網路連接線。

附註：

您也可以使用 Epson Device Admin 變更連線方法。詳細資訊，請參考 Epson Device Admin 的手冊或說明。

相關資訊

- ➔ [第31頁 “存取 Web Config”](#)
- ➔ [第121頁 “Epson Device Admin”](#)

從 Wi-Fi 連線變更為乙太網路連線

從控制面板將網路連線變更為乙太網路

請遵循以下步驟，從控制面板將網路連線從 Wi-Fi 變更為乙太網路。

1. 從主畫面選取 [設定]。
2. 選取 [一般設定] > [網路設定] > [有線區域網路設定]。
3. 點選 [開始設定]。
4. 檢查訊息，然後關閉畫面。
經過特定時間長度後，螢幕會自動關閉。
5. 使用乙太網路纜線將印表機連接至路由器。

相關資訊

- ➔ [第26頁 “連線至乙太網路”](#)

使用 Web Config 變更為乙太網路連線

使用 Web Config 將 Wi-Fi 連線變更為乙太網路連線。

1. 存取 Web Config 並選取 [網路] 索引標籤 > [Wi-Fi]。
若已設定管理員密碼，請輸入使用者名稱與密碼，以管理員身分登入。
2. 按下 [停用Wi-Fi]。
3. 檢查訊息，然後選取[確定]。
4. 使用乙太網路連接線連接印表機與集線器 (LAN 交換機)。

附註：

您也可以使用 Epson Device Admin 變更連線方法。詳細資訊，請參考 Epson Device Admin 的指南或說明。

相關資訊

- ➔ [第31頁 “存取 Web Config”](#)
- ➔ [第121頁 “Epson Device Admin”](#)

印表機使用的連接埠

印表機會使用下列連接埠。根據需要，網路管理員應允許這些連接埠變為可用。

附錄

傳送者 (用戶端)	使用	目的地 (伺服器)	通訊協定	連接埠號碼
印表機	檔案傳送 (當從印表機使用掃描至資料夾時)	FTP 伺服器	FTP (TCP)	20
				21
		檔案伺服器	SMB (TCP)	445
			NetBIOS (UDP)	137
				138
		NetBIOS (TCP)	139	
	電子郵件傳送 (當從印表機使用掃描至郵件時)	SMTP 伺服器	SMTP (TCP)	25
			SMTP SSL/TLS (TCP)	465
			SMTP STARTTLS (TCP)	587
	在 SMTP 連線之前的 POP (當從印表機使用掃描至郵件時)	POP 伺服器	POP3 (TCP)	110
	當使用 Epson Connect 時	Epson Connect 伺服器	HTTPS	443
			XMPP	5222
	當從 Google Cloud Print 列印時	Google Cloud Print 伺服器	HTTPS	443
			XMPP	5222
	收集使用者資訊 (使用印表機中的聯絡人)	LDAP 伺服器	LDAP (TCP)	389
LDAP SSL/TLS (TCP)			636	
LDAP STARTTLS (TCP)			389	
傳送電子郵件時的使用者驗證 收集使用者資訊時的使用者驗證 (當使用印表機中的聯絡人時)	KDC 伺服器	Kerberos	88	
控制 WSD	用戶端電腦	WSD (TCP)	5357	
從 Document Capture Pro 推送掃描時 搜尋電腦	用戶端電腦	網路推送掃描探索	2968	

傳送者 (用戶端)	使用	目的地 (伺服器)	通訊協定	連接埠號碼
用戶端電腦	從應用程式 (如 EpsonNet Config、印表機驅動程式與掃描器驅動程式) 探索印表機。	印表機	ENPC (UDP)	3289
	從應用程式 (如 EpsonNet Config、印表機驅動程式與掃描器驅動程式) 收集並設定 MIB 資訊。	印表機	SNMP (UDP)	161
	轉寄 LPR 資料	印表機	LPR (TCP)	515
	轉寄 RAW 資料	印表機	RAW (Port9100) (TCP)	9100
	搜尋 WSD 印表機	印表機	WS-Discovery (UDP)	3702
	轉寄來自 Document Capture Pro 的掃描資料	印表機	網路掃描 (TCP)	1865
	從 Document Capture Pro 推送掃描時收集工作資訊	印表機	網路推送掃描	2968

設定的功能表選項

選取印表機主畫面的 [設定] 可進行各項設定。

一般設定的功能表選項

按以下方式選取控制面板上的功能表。

[設定] > [一般設定]

一般設定 中的 基本設定 功能表選項

LCD 亮度：

調整 LCD 螢幕的亮度。

音效設定：

調整音量並選取聲音類型。

偵測多頁進紙：

選取 [開啟] 可在使用自動進紙器掃描時偵測多張進紙的錯誤。

睡眠模式定時器：

調整印表機在未執行任何操作多久時間之後進入睡眠模式 (省電模式)。經過設定時間後，LCD 螢幕會變黑。

從睡眠狀態喚醒：

使用 LCD 螢幕觸控功能喚醒：

選取 [開啟]後，即可透過點選觸控面板的方式，從睡眠模式 (省電模式) 中恢復運作。關閉此功能時，必須按下控制面板上的按鍵才能喚醒印表機。關閉此功能可避免因異物觸碰螢幕所導致的意外操作。您也可以設定開啟此功能的時段。

電源關閉設定：

視購買地區而定，您的產品可能具有此功能或 [電源關閉計時器] 功能。

閒置時關閉電源

選取此設定可在指定的時間之內未使用印表機時自動關閉印表機。提高任何數值都會影響印表機的能源效率。進行任何變更前，請先考慮環境問題。

中斷連線時關閉電源

選取此設定可在包括 LINE 連接埠在內的所有連接埠中斷連線 30 分鐘後關閉印表機電源。根據您的區域而定，此功能可能無法使用。

日期/時間設定：

日期/時間

輸入目前日期及時間。

日光節約時間

選取所在地區的夏季時間設定。

時差

輸入本地時間與 UTC (國際標準時間) 之間的時差。

國家/地區：

選取使用印表機所在的國家或地區。如果您變更國家或地區，傳真設定會恢復為其預設設定，您必須重新選取。

語言設定/Language：

選取 LCD 螢幕的使用語言。

啟動畫面：

指定開啟印表機電源和啟用 [操作逾時] 時，LCD 螢幕顯示的初始功能表。

編輯主畫面：

變更 LCD 螢幕上圖示的版面配置。您亦可新增、移除及移動圖示。

背景圖案：

變更 LCD 螢幕的背景色彩。

您也可以從記憶體裝置中選取背景影像。僅支援 JPEG 格式。

操作逾時：

選取 [開啟] 可在指定的時間之內未執行操作時回到初始畫面。若已套用使用者限制且在指定的時間內未執行操作，會將您登出，並會回到初始畫面。當從狀態監控、或使用取消或停止按鈕暫停列印，且在指定時間未執行操作時，列印會自動恢復。如果您針對此功能選取 [關閉]，則在暫停列印之後不會自動恢復列印。

彩色列印計數通知：

選取 [開啟] 即可顯示確認訊息，詢問您是否想要在灰階列印工作計為彩色列印工作時，繼續列印。

鍵盤：

變更 LCD 螢幕上鍵盤的版面配置。

預設畫面(狀態)

選取在點選 [預設畫面(狀態)] 時要顯示的預設資訊。

畫面特效：

選取 [開啟] 以在切換畫面時啟動動畫效果。如果您選取 [關閉]，畫面切換更快。

管理員鎖定項目

當 [設定] > [一般設定] > [系統管理] > [安全性設定] > [管理員設定] > [鎖定設定] 啟用時，即會鎖定這些項目。

項目	面板鎖定
基本設定	-
LCD 亮度	-
音效設定	-
偵測多頁進紙	✓*1
睡眠模式定時器	✓
從睡眠狀態喚醒	-
電源關閉設定	✓
日期/時間設定	✓
國家/地區	✓
語言設定/Language	✓*1
啟動畫面	✓
編輯主畫面	✓
背景圖案	✓
操作逾時	✓
彩色列印計數通知	✓
鍵盤	-
預設畫面(狀態)	✓

✓ = 將鎖定。

- = 不鎖定。

*1 您可從 [一般設定] > [系統管理] > [安全性設定] > [限制] 啟用或停用鎖定。

一般設定 中的 印表機設定 功能表選項

紙張來源設定：

紙張設定：

選取紙張來源，以指定您裝入的紙張大小與紙張種類。若啟用 [紙張大小自動偵測]，印表機會偵測您裝入的紙張大小。

手動送紙托盤優先順序：

選取 [開啟] 可優先列印裝在 萬用進紙匣 中的紙張。

A4/Letter 自動切換：

若選取 [開啟]，可在無設為 Letter 的紙張來源時，從設為 A4 大小的紙張來源進紙；或無設為 A4 大小的紙張來源時，從設為 Letter 大小的紙張來源進紙。

自動選擇設定：

若針對下列任何設定選取 [開啟]，可自動列印在來自包含與您紙張設定相符之任何來源的紙張上。

- 複印
- 傳真
- 其他

錯誤通知：

選取 [開啟] 可在所選紙張大小或種類與放入紙張不符時顯示錯誤訊息。

紙張設定自動顯示：

選取 [開啟] 可在裝入紙張到紙張來源中時顯示 [紙張設定] 畫面。

自訂紙張大小清單：

您可以變更使用者定義的大小設定。當您經常在不規則大小的紙張上列印時，這很有用。

輸出：複印：

選取複印時的輸出位置。

輸出：傳真：

選取接收傳真時的輸出位置。

輸出：其他：

選取列印除複印件與傳真以外的任何項目時的輸出位置。

列印語言：

選取 USB 界面或網路界面的列印語言。

通用列印設定：

當您在沒有使用印表機驅動程式的情況下，透過外部裝置進行列印時，即會套用這些設定。

上緣偏移：

調整頁面的上邊界。

左側偏移：

調整頁面的左邊界。

反面上緣偏移：

執行雙面列印時，調整背面的上邊界。

反面左側偏移：

執行雙面列印時，調整背面邊界的左邊界。

略過空白頁：

自動略過列印資料中的空白頁。

工作分隔

選取 [開啟] 可輸出按工作區分的列印件。

旋轉分類

選取 [開啟] 可在列印多份文件時，將每一份旋轉 90 度。

根據使用者插頁

選取 [開啟] 可在從電腦列印時在每個傳送者的工作之間插入紙條。紙條會從指定紙張來源插入。

PDL 列印設定：

選取您要用於 PCL 或 PostScript 列印的 PDL 列印設定 選項。

通用設定：

紙張大小

選取 PCL 或 PostScript 列印的預設紙張大小。

紙張種類

選取 PCL 或 PostScript 列印的預設紙張種類。

方向

選取 PCL 或 PostScript 列印的預設方向。

品質

選取 PCL 或 PostScript 列印的列印品質。

省墨模式

選取 [開啟] 可透過降低列印濃淡度來節省墨水。

列印順序

最後一頁在上：

從檔案的第一頁開始列印。

第一頁在上：

從檔案的最後一頁開始列印。

附錄

- 複印份數
設定列印份數。
- 裝訂邊界
選取綁定位置。
- 自動退出紙張
選取 [開啟] 可在列印工作期間停止列印時自動退紙。
- 雙面列印
選取 [開啟] 可執行雙面列印。

PCL 選單：

- 字型來源
 - 內建
選取以使用印表機上預先安裝的字型。
 - 下載
選取以使用您已下載的字型。
- 字型編號
選取預設字型來源的預設字型編號。可用的編號會依您所作的設定而異。
- 字元間距
若字型可縮放且為固定字元間距，請設定預設字型的字元間距。您可在 0.44 至 99.99 cpi (每英寸列印字元) 之間選取，每次以 0.01 增加。
視字型來源或字型編號設定而定，此項目可能不會出現。
- 字型高度
若字型可成比例縮放，請設定預設字型高度。您可在 4.00 至 999.75 pt 之間選取，每次以 0.25 增加。
視字型來源或字型編號設定而定，此項目可能不會出現。
- 符號集
選取預設符號組。若您在字型來源與字型編號設定中選取的字型無法在新的符號組設定中使用，字型來源與字型編號設定會自動以預設值 IBM-US 取代。
- 頁面長度
設定所選紙張大小與方向的行數。此也會導致行距 (VMI) 變更，且新的 VMI 值會儲存於印表機內。這表示紙張大小或方向設定在之後變更時，會根據儲存的 VMI 變更「表單」值。
- CR功能
以特定作業系統的驅動程式列印時，請選取換行字元命令。
- LF功能
以特定作業系統的驅動程式列印時，請選取換行字元命令。
- 紙張來源分配
設定紙張來源選取命令的指派。選取 [4] 時，命令設為相容於 HP LaserJet 4。選取 [4K] 時，命令設為相容於 HP LaserJet 4000、5000 及 8000。選取 [5S] 時，命令設為相容於 HP LaserJet 5S。

PS3選單：

錯誤表

選取 [開啟] 可在 PostScript 或 PDF 列印期間發生錯誤時列印顯示狀態的表。

著色

選取 PostScript 列印的色彩模式。

二進位

列印包含二進位影像的資料時，請選取 [開啟]。即使印表機驅動程式設定設為 ASCII，應用程式仍可傳送二進位資料，但您可在啟用此功能時列印資料。

PDF紙張大小

選取列印 PDF 檔案時的紙張大小。若選取 [自動]，會根據第一頁的大小，決定紙張大小。

自動錯誤修正：

選取發生雙面列印錯誤或記憶體已滿錯誤時要執行的操作。

開啟

當發生雙面列印錯誤時顯示警告並以單面模式列印，或者在發生記憶體已滿錯誤時僅列印印表機能夠處理的內容。

關閉

顯示錯誤訊息並取消列印。

記憶體裝置：

選取 [啟用] 可讓印表機存取插入的記憶體裝置。如果選取 [停用]，您無法使用印表機將資料儲存至記憶體裝置。這可避免機密文件遭非法移除。

厚紙：

選取 [開啟] 可防止墨水弄髒列印成品，但這也會降低列印速度。如果您無法使用此功能防止墨水造成髒污，請嘗試降低列印濃淡度與複印濃淡度。

靜音模式：

選取 [開啟] 可減少列印期間產生的噪音，但這也會降低列印速度。根據您選取的紙張種類和列印品質設定，印表機的噪音水準可能沒有差異。

最佳化完稿：

選取 [開啟] 啟用此設定可減少紙張偏斜的情況，並改善印表機裝訂及堆疊紙張的能力。使用此功能會降低列印速度。

列印速度優先

選取 [關閉] 可讓印表機使列印速度配合紙張種類及列印資料的狀況。這樣可防止列印品質變差及發生夾紙。

透過 USB 的 PC 連線

啟用此功能時，您可允許透過 USB 連接的電腦進行存取。

停用時，您可以禁止未透過網路進行的列印工作。

USB I/F 逾時設定：

指定印表機在接收 PostScript 印表機驅動程式或 PCL 印表機驅動程式的列印工作後，結束與電腦的 USB 通訊前必須經過多久時間，以秒為單位。若未從 PostScript 印表機驅動程式或 PCL 印表機驅動程式明確定義工作結束，則會導致無限的 USB 通訊。發生此情況時，印表機會在指定的時間經過之後結束通訊。若您不想要結束通訊，請輸入 0 (零)。

一般設定 中的 網路設定 功能表選項**Wi-Fi 設定：**

設定或變更無線網路設定。從下列連線方式中選擇，然後依照 LCD 面板上的指示執行。

- 路由器
- Wi-Fi Direct

有線區域網路設定：

設定或變更使用 LAN 連接線與路由器的網路連線。若使用此功能，Wi-Fi 連線將會停用。

網路狀態：

顯示或列印目前的網路設定。

網路連線檢查：

檢查目前網路連線並列印報告。若發生任何連線問題，請參考報告以解決問題。

進階：

進行下列詳細設定。

- 裝置名稱
- TCP/IP
- Proxy 伺服器
- 電子郵件伺服器
- IPv6 位址
- MS 網路共享
- NFC
- 連結速度和雙工
- 將 HTTP 重新導向至 HTTPS
- 停用 IPsec/IP 篩選
- 停用 IEEE802.1X

一般設定 中的 網路服務設定 功能表選項**Epson Connect 服務：**

顯示印表機是否登錄並連線至 Epson Connect。

您可以點選 [登錄] 並遵循指示來登錄至服務。

若您已登錄，可變更下列設定。

暫停/繼續

取消登錄

詳細資訊，請參考下列網站。

<https://www.epsonconnect.com/>

<http://www.epsonconnect.eu> (僅適用於歐洲)

Google雲端列印服務：

顯示印表機是否登錄並連線至 Google Cloud Print 服務。

若您已登錄，可變更下列設定。

啟用/停用

取消登錄

如需登錄至 Google Cloud Print 服務的詳細資訊，請參考下列網站。

<https://www.epsonconnect.com/>

<http://www.epsonconnect.eu> (僅適用於歐洲)

一般設定 中的 系統管理 功能表選項

使用此功能表可讓您以系統管理員的身份維護產品。它還能讓您根據您的工作或辦公室要求，限制單獨使用者可使用的產品功能。

聯絡人管理員：

您可為聯絡人進行以下設定。

新增/編輯/刪除：

註冊並/或刪除 傳真、掃描至電腦 (電子郵件) 與 掃描至網路資料夾/FTP 功能表的聯絡人。

常用：

註冊常用聯絡人，以快速存取。您也可以變更清單順序。

列印聯絡人：

列印聯絡人清單。

檢視選項：

變更聯絡人清單的顯示方式。

搜尋選項：

變更搜尋聯絡人的方法。

印字頭清潔設定：

您可為清理印字頭進行以下設定。

自動清潔：

列印前後檢查印字頭噴嘴是否堵塞。

如果檢查結果認為有必要好，將自動執行印字頭清理。

定期清潔：

列印一定的頁數後，選取 [開啟] 執行印字頭清理。

複印色彩敏感度：

選擇靈敏度設定以確定使用 [自動] 複印時文件為單色或彩色。

您可從 [加強黑白] 與 [加強彩色] 時間的五個級別中選取靈敏度。

將其選取為更靠近 [加強黑白] 時，文件會以單色掃描，選取其更靠近 [加強彩色] 時，文件會以彩色掃描。

清除內部記憶體資料：

此項目顯示在與 PCL 或 PostScript 相容的印表機上。

刪除印表機的內部記憶體資料，如用於 PCL 列印的下載字體或巨集或密碼列印作業。

硬碟清除設定：

設定處理儲存在內部硬碟中的資料。

列印、複印與掃描的工作會暫時儲存到硬碟中，以便針對驗證列印及大量複印、掃描、列印等處理資料。設定安全清除此資料。

自動清除記憶體設定：

啟用時，當不需要目標資料時 (例如當列印或掃描完成時)，會依序清除目標資料。要刪除的目標資料是在啟用此功能時寫入的資料。

由於必須要存取硬碟，因此將會顯示進入省電模式的時間。

清除全部記憶體：

清除硬碟中的所有資料。格式化時，您無法執行其他操作或關閉裝置。

高速：使用專用清除指令清除所有資料。

覆寫：使用專用清除指令清除所有資料，並將其他資料覆寫到所有區域中以清除所有資料。

安全性設定：

您可進行以下安全設定。

限制：

啟用面板鎖定功能時，允許變更以下項目的設定。

- 工作紀錄存取
- 登錄/刪除聯絡人的存取權
- 最近存取傳真

- 傳真傳輸記錄存取
- 存取傳真報告
- 存取掃描至網路資料夾/FTP的列印儲存記錄
- 存取掃描至電子郵件的最近資料
- 存取掃描至電子郵件的顯示傳送記錄
- 存取掃描至電子郵件的列印傳送記錄
- 存取語言
- 存取厚紙
- 存取靜音模式
- 存取列印速度優先
- 存取偵測多頁進紙
- 個人資料保護
- 複印使用的出紙托盤
- 同意關機

存取控制：

選取 [開啟] 可限制產品功能。這要求使用者先用自己的使用者名稱和密碼登錄產品控制面板，然後才能使用控制面板功能。

- 接受未知使用者的工作
選取是否允許沒有所需驗證資訊的工作。
- 僅接受機密列印工作
選取是否僅列印機密工作。
- 限制存取工作狀態
選取是否允許使用者存取其他使用者的工作。

管理員設定：

- 管理員密碼
設定、變更和清除管理員密碼。
- 鎖定設定
選取是否使用在 [管理員密碼] 中登錄的密碼來鎖定控制面板。

密碼原則：

選取 [開啟] 可進行下列密碼規則設定。

- 最小密碼長度
- 包含大寫字母
- 包含小寫字母
- 包含數字
- 包含標點符號

稽核記錄

選取 [開啟] 可記錄審核記錄。

啟動時的程式驗證

選取 [開啟] 可在啟動時驗證印表機的應用程式。

回復至出廠預設值：

將下列功能表中的設定恢復為它們的預設設定。

- 網路設定
- 複印設定
- 掃描設定
- 傳真設定
- 清除所有資料與設定

韌體更新：

您可獲得韌體資訊（例如您目前的版本），以及可用更新資訊。

通知：

選取 [開啟] 可在韌體更新可用時收到通知。

列印計數器 的功能表選項

顯示自您購買印表機以來的列印、黑白列印以及彩色列印總數。若要列印結果，請點選 [列印狀態表]。

耗材狀態 的功能表選項

顯示墨水的大約存量及廢棄墨水收集盒的使用壽命。

顯示 ! 記號時，表示墨水不足或廢棄墨水收集盒快滿。顯示 X 記號時，表示您需要更換項目，因為墨水用盡或廢棄墨水收集盒已滿。

維護 的功能表選項

若要維持列印品質，請使用下列功能清潔印字頭。

印字頭噴嘴檢查：

選取此功能可檢查印字頭噴嘴是否阻塞。印表機會列印噴嘴檢查圖案。

印字頭清潔：

選取此功能可清潔印字頭中的阻塞噴嘴。

語言設定/Language 的功能表選項

選取 LCD 螢幕的使用語言。

印表機狀態/列印 的功能表選項

列印狀態表：

設定狀態表：

列印顯示目前印表機狀態及設定的資訊表。

供應量狀態表：

列印顯示耗材狀態的資訊表。

使用量歷史資料表：

列印顯示印表機使用記錄的資訊表。

PS3字型清單：

列印 PostScript 印表機可用的字型清單。

PCL字型清單：

列印 PCL 印表機可用的字型清單。

網路：

有線區域網路/Wi-Fi狀態：

顯示目前的網路連線狀態。

Wi-Fi Direct 狀態：

顯示目前的網路連線狀態。

電子郵件伺服器狀態：

顯示目前的設定。

狀態表：

列印目前的網路設定。

聯絡人管理員 的功能表選項

新增/編輯/刪除：

註冊並/或刪除 傳真、掃描至電腦 (電子郵件) 與 掃描至網路資料夾/FTP 功能表的聯絡人。

常用：

註冊常用聯絡人，以快速存取。您也可以變更清單順序。

列印聯絡人：

列印聯絡人清單。

檢視選項：

變更聯絡人清單的顯示方式。

搜尋選項：

變更搜尋聯絡人的方法。

使用者設定 的功能表選項

如下所述選取控制面板上的功能表。

[設定] > [使用者設定]

您無法變更已由管理員鎖定的設定。

您可以變更下列功能表的預設設定。

- 掃描至網路資料夾/FTP
- 掃描至電腦 (電子郵件)
- 掃描至記憶裝置
- 掃描至雲端
- 複印設定
- 傳真

驗證系統 的功能表選項

您可以查看驗證系統與 Epson 開放式平台的狀態。

驗證裝置狀態

顯示驗證系統的狀態。

Epson Open Platform 資訊

顯示「Epson 開放式平台」的狀態。

傳真設定

使用傳真功能之前

設定以下內容以使用傳真功能。

- 使用電話線正確連接印表機，必要時連接電話
- 完成 [傳真設定精靈]，這是進行基本設定所必要的程序。

視需要設定下列項目。

- 輸出目的地和相關設定，例如網路設定和郵件伺服器設定
- [聯絡人] 登錄
- [使用者設定]，可定義 [傳真] 功能表項目的預設值
- [報告設定]，可在傳送、接收或轉寄傳真時列印報告

相關資訊

- ➔ [第146頁 “連接至電話線”](#)
- ➔ [第149頁 “讓印表機準備好傳送和接收傳真 \(使用 傳真設定精靈\)”](#)
- ➔ [第151頁 “對印表機的傳真功能進行單獨設定”](#)
- ➔ [第162頁 “傳真設定 的功能表選項”](#)
- ➔ [第19頁 “網路連線”](#)
- ➔ [第41頁 “設定伺服器或共用資料夾”](#)
- ➔ [第61頁 “使用聯絡人”](#)
- ➔ [第144頁 “使用者設定 的功能表選項”](#)
- ➔ [第162頁 “使用者設定 功能表”](#)
- ➔ [第168頁 “報告設定 功能表”](#)

連接至電話線

相容電話線

本印表機可用於標準類比電話線 (PSTN = 公眾式交換電話網路) 及 PBX (專用交換機) 電話系統。

使用下列電話線或系統時，您可能無法使用印表機。

- DSL 等 VoIP 電話線或光纖數位服務
- 數位電話線 (ISDN)
- 特定 PBX 電話系統
- 在電話壁式插孔與印表機之間連接終端機配接器、VoIP 轉接器、分離器或 DSL 路由器等轉接器時。

將印表機連接至電話線

使用 RJ-11 (6P2C) 電話線將印表機連接至電話壁式插孔。將電話連接至印表機時，請使用第二條 RJ-11 (6P2C) 電話線。

視所在地區的不同，本印表機可能附有電話線。如有隨附，請使用提供的電話線。

傳真設定

您可能需要將電話線連接至為所在國家或地區提供的轉接器。

附註：

只有將電話連接至印表機時，才可從印表機的 EXT. 連接埠移除護蓋。若沒有連接電話，請勿移除護蓋。

在經常出現閃電的地區，建議您使用突波保護器。

連接至標準電話線 (PSTN) 或 PBX

將電話線從電話壁式插孔或 PBX 連接埠連接至印表機背面的 LINE 連接埠。

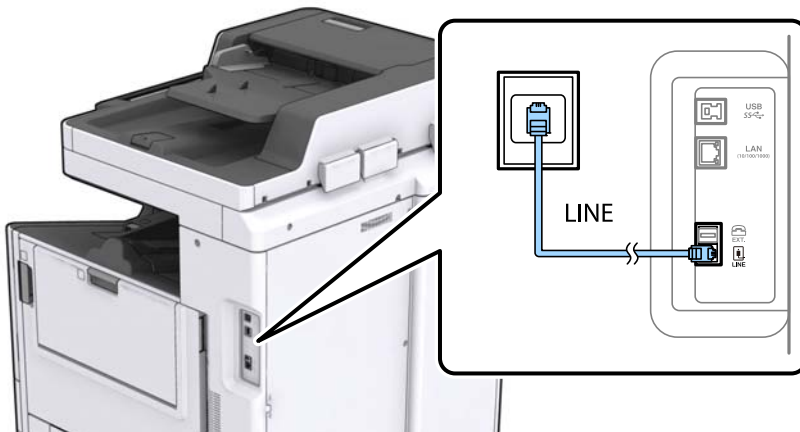

連接至 DSL 或 ISDN

將電話線從 DSL 數據機或 ISDN 終端機配接器連接至印表機背面的 LINE 連接埠。如需詳細資訊，請參閱數據機或終端機配接器隨附的說明文件。

附註：

若 DSL 數據機沒有內建 DSL 濾波器，請連接獨立的 DSL 濾波器。

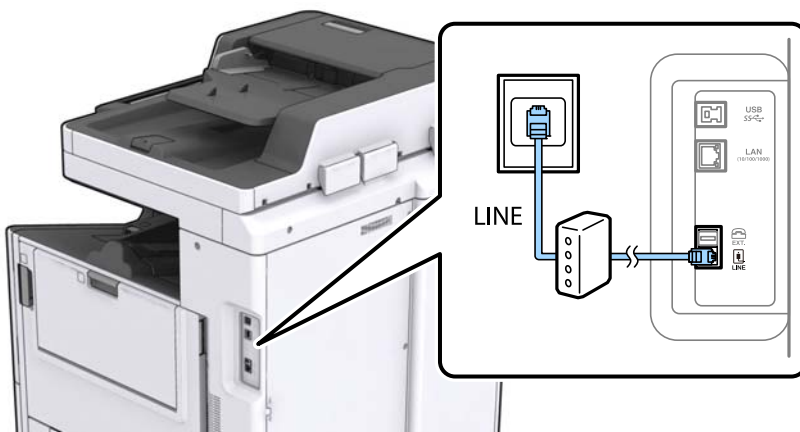

將電話裝置連接至印表機

在單一電話線上使用印表機與電話時，請將電話連接至印表機。

傳真設定

附註：

- ❑ 若電話裝置具有傳真功能，請先停用傳真功能，再進行連接。如需詳細資訊，請參閱電話裝置隨附的手冊。
- ❑ 如果您連接答錄機，請確定印表機的 [應答鈴聲] 設定已設定為高於您答錄機設定來接聽電話的響鈴次數。

1. 從印表機背面的 EXT. 連接埠移除護蓋。

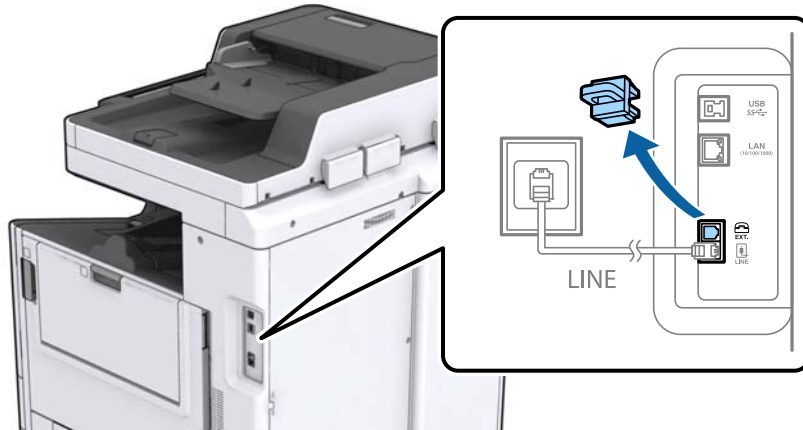

2. 使用電話線連接電話裝置與 EXT. 連接埠。



附註：

共用一條電話線時，請確定將電話裝置連接至印表機的 EXT. 連接埠。若將線路分接至電話裝置與印表機，則電話與印表機無法正常使用。

3. 在主畫面點選 [傳真]。

傳真設定

4. 拿起話筒。

當  ([傳送]) 像下列畫面一樣啟用時，即表示已建立連線。



相關資訊

- ➔ 第149頁 “讓印表機準備好傳送和接收傳真 (使用 傳真設定精靈)”
- ➔ 第152頁 “進行設定以使用答錄機”
- ➔ 第153頁 “設定為僅需操作已連接的電話即可接收傳真 (遠端接收)”
- ➔ 第151頁 “設定 接收模式”

讓印表機準備好傳送和接收傳真 (使用 傳真設定精靈)

[傳真設定精靈] 會配置基本的傳真功能，讓印表機準備好傳送和接收傳真。

第一次開啟印表機電源時，精靈會自動顯示。您也可從印表機的控制面板手動顯示該精靈。若在印表機第一次開啟或連線環境發生變動時略過精靈，則需要再次執行精靈。

- 您可透過精靈設定下列項目。
 - [標題] ([您的電話號碼] 和 [傳真標題])
 - [接收模式] ([自動] 或 [手動])
- 以下項目會根據連線環境自動設定。
 - [撥號模式] (如 [複頻] 或 [脈衝])
台灣地區不適用此功能
 - [線路類型] ([PSTN] 或 [PBX])
 - [撥號音偵測]
 - [Distinctive Ring Detection (DRD) 設定]
- [基本設定] 中的其他項目均維持原樣。

請遵循螢幕上的指示，啟動 [傳真設定精靈] 以進行 [基本設定]。

1. 務必確保印表機已連接至電話線。

附註：

由於自動傳真連線檢查會在設定精靈結束時執行，因此印表機必須連線至電話線，再啟動設定精靈。

傳真設定

2. 在印表機控制面板的主畫面選取 [設定]，然後選取 [一般設定] > [傳真設定] > [傳真設定精靈]。

3. 在 [確認] 畫面中，點選 [繼續]。

設定精靈會隨即啟動。

4. 在傳真標題輸入畫面中，輸入傳送者名稱，如您的公司名稱，然後點選 [確定]。

附註：

您的傳送者名稱及傳真號碼會顯示為傳出傳真的標題。

5. 在電話號碼輸入畫面中，輸入您的傳真號碼，然後點選 [確定]。

6. 在 [Distinctive Ring Detection (DRD) 設定] 畫面中進行下列設定。

若您已經向電話公司訂購特色鈴聲服務：選取 [繼續]，並選取要作為傳入傳真的鈴聲類型。

- 如果您選取 [全部]，請前往步驟 7。

- 如果您選取其他任何設定，[接收模式] 會自動設定為 [自動]。前往步驟 9。

若不需要設定此選項：點選 [略過]，然後前往步驟 9。

附註：

許多電話公司都有提供特色鈴聲服務 (服務名稱視公司而定)，可讓您在一條電話線上使用多個電話號碼。此服務會為每個電話號碼指派不同的鈴聲類型。您可將一個號碼用於語音電話，另一個號碼用於傳真電話。在 [DRD] 中選取要指派給傳真電話的鈴聲類型。

根據所在地區而定，[開啟] 及 [關閉] 會顯示為 [DRD] 選項。選取 [開啟] 可使用特色鈴聲功能。

7. 在 [接收模式設定] 畫面中，選取是否使用連接至印表機的電話裝置。

連接時：選取 [是]，然後前往下一個步驟。

未連接時：選取 [否]，然後前往步驟 9。[接收模式] 會設為 [自動]。

8. 在 [接收模式設定] 畫面中，選取是否要自動接收傳真。

若要自動接收：選取 [是]。[接收模式] 會設為 [自動]。

若要手動接收：選取 [否]。[接收模式] 會設為 [手動]。

9. 在 [繼續] 畫面中，檢查所做的設定，然後點選 [繼續]。

若要更正或變更設定，請點選 。

10. 在 [執行檢查傳真連線] 畫面中，選取 [開始檢查] 執行傳真連線檢查，並在出現列印檢查結果的提示畫面時選取 [列印]。

顯示連線狀態的檢查結果報告會隨即列印。

附註：

若出現任何錯誤回報，請依照報告上的指示解決問題。

若顯示 [選擇線路類型] 畫面，請選取線路類型。

- 當您將印表機連接至 PBX 電話系統或終端機配接器時，請選取 [PBX]。

- 當您將印表機連接至標準電話線 ([PSTN]) 時，請在所顯示的 [停用] 畫面選取 [確認]。不過，將此功能設定為 [停用] 可能導致印表機遺漏傳真號碼的第一個數字，而將傳真傳送到錯誤號碼。

相關資訊

➔ [第146頁 “將印表機連接至電話線”](#)

➔ [第151頁 “設定 接收模式”](#)

- ➔ [第152頁 “進行設定以使用答錄機”](#)
- ➔ [第153頁 “設定為僅需操作已連接的電話即可接收傳真 \(遠端接收\)”](#)
- ➔ [第162頁 “基本設定 功能表”](#)

對印表機的傳真功能進行單獨設定

您可使用印表機的控制面板單獨設定印表機的傳真功能。您也可以變更使用 [傳真設定精靈] 所做的設定。若需更多詳細資訊，請參考 [傳真設定] 功能表說明。

附註：

- 使用 Web Config，您可配置印表機的傳真功能。
- 使用 Web Config 顯示 [傳真設定] 功能表時，使用者介面和位置相較於印表機控制面板可能略有不同。

相關資訊

- ➔ [第162頁 “傳真設定 的功能表選項”](#)

設定 接收模式

[接收模式] 中有兩個選項可用於接收傳入的傳真。您可在下列功能表中進行設定。

[設定] > [一般設定] > [傳真設定] > [基本設定] > [接收模式]

接收模式	使用電話線
手動	主要用於打電話，也可用於傳真
自動	僅用於傳真 (不需要外接電話裝置)
	主要用於傳真，有時也可打電話

相關資訊

- ➔ [第152頁 “使用 自動 模式”](#)
- ➔ [第151頁 “使用 手動 模式”](#)
- ➔ [第162頁 “基本設定 功能表”](#)

使用 手動 模式

接收傳真

當電話鈴響時，您可以拿起聽筒手動應答鈴聲。

- 當您聽到傳真訊號 (鮑頻)：
 - 選取印表機主畫面上的 [傳真]，選取 [傳送/接收] > [接收]，然後點選 。接下來，掛斷電話。
- 如果鈴聲是用於語音通話：
 - 您可以如常接聽電話。

傳真設定

僅使用已連接的電話接收傳真

當設定 [遠端接收] 時，您可以直接輸入 [開始代碼] 來接收傳真。

電話鈴響時，拿起電話聽筒。聽見傳真音頻 (鮑頻) 時，按下兩位數 [開始代碼] 鍵並掛斷電話。

相關資訊

➔ [第153頁](#) “設定為僅需操作已連接的電話即可接收傳真 (遠端接收)”

使用 自動 模式

無需外部電話裝置接收傳真

在您於 [應答鈴聲] 內設定的響鈴次數完成後，印表機自動切換至接收傳真。

附註：

我們建議將 [應答鈴聲] 設定為盡可能低的數字。

使用外部電話裝置接收傳真

具有外部電話裝置的印表機工作方式如下。

- ❑ 如果你能的電話裝置是答錄機，且當其於 [應答鈴聲] 中設定的響鈴次數內接聽電話時：
 - 如果來電是傳真：印表機會自動切換為接收傳真。
 - 如果來電是語音通話：答錄機可以接聽語音通話並錄製語音訊息。
- ❑ 當您於 [應答鈴聲] 中設定的響鈴次數之內拿起聽筒時：
 - 如果來電是傳真：您可以使用與 [手動] 相同的步驟接收傳真。
 - 如果來電是語音通話：您可以正常接聽電話。
- ❑ 當印表機自動切換為接收傳真時：
 - 如果來電是傳真：印表機開始接收傳真。
 - 如果來電是語音通話：您無法接聽電話。要求對方回電。

附註：

請將印表機的 [應答鈴聲] 設定設為高於答錄機的響鈴次數。否則答錄機會無法接聽語音電話，而無法錄製語音訊息。如需有關設定答錄機的詳細資訊，請參閱答錄機隨附的手冊。

相關資訊

➔ [第152頁](#) “進行設定以使用答錄機”

➔ [第151頁](#) “使用 手動 模式”

連接外部電話裝置時進行設定

進行設定以使用答錄機

您必須完成設定，才能使用答錄機。

1. 在印表機控制面板的主畫面選取 [設定]。

傳真設定

2. 選取 [一般設定] > [傳真設定] > [基本設定]。

3. 將 [接收模式] 設為 [自動]。

4. 請將印表機的 [應答鈴聲] 設定設為高於答錄機的響鈴次數。

如果 [應答鈴聲] 設為低於答錄機響鈴次數的數目，答錄機無法接聽語音電話，因此無法錄製語音訊息。如需設定的相關資訊，請參閱答錄機隨附的手冊。

根據所在地區而定，可能不會顯示印表機的 [應答鈴聲] 設定。

相關資訊

➔ [第152頁 “使用 自動 模式”](#)

➔ [第162頁 “基本設定 功能表”](#)

設定為僅需操作已連接的電話即可接收傳真 (遠端接收)

您只需拿起聽筒並操作電話即可開始接收傳入傳真，完全無需操作印表機。

[遠端接收] 功能適用於支援音頻撥號的電話。

1. 在印表機控制面板的主畫面選取 [設定]。

2. 選取 [一般設定] > [傳真設定] > [基本設定] > [遠端接收]。

3. 點選 [遠端接收] 以將此設定為 [開啟]。

4. 選取 [開始代碼]，輸入兩位數代碼 (您可輸入 0 至 9、* 和 #)，然後點選 [確定]。

5. 選取 [確定] 以套用設定。

相關資訊

➔ [第151頁 “使用 手動 模式”](#)

➔ [第162頁 “基本設定 功能表”](#)

設定 列印設定 接收傳真

進行接收傳真的紙張來源設定 (針對具有兩個或兩個以上紙張來源的機型)

您可以設定紙張來源，用於列印已接收文件及傳真報告。依預設，針對傳真列印，所有紙張來源都會啟用。如果您不想使用特定紙張來源的紙張進行傳真列印，請使用此功能。

1. 在印表機控制面板的主畫面選取 [設定]。

2. 選取 [一般設定] > [印表機設定] > [紙張來源設定] > [自動選擇設定] > [傳真]。

3. 點選不用於列印傳真之紙張來源的每個方塊。

紙張來源設定會變更為 [關閉]，且會針對列印傳真停用。

相關資訊

➔ [第134頁](#) “一般設定 中的 印表機設定 功能表選項”

設定 列印設定 (如 雙面) 接收傳真

您可將印表機設定為使用雙面方式列印已接收的傳真以減少紙張用量，或將列印尺寸縮小以適合紙張大小。例如，若要設定雙面列印，請遵循以下步驟操作。

1. 在印表機控制面板的主畫面選取 [設定]。
2. 選取 [一般設定] > [傳真設定] > [接收設定]。
3. 選取 [列印設定]，然後選取 [雙面]。
4. 點選 [雙面] 方塊，以將此功能設定為 [開啟]。
5. 在 [裝訂邊界] 中，選取 [短邊] 或 [長邊]。
6. 選取 [確定]。

相關資訊

➔ [第167頁](#) “列印設定 功能表”

設定為儲存並轉寄已接收的傳真

印表機的預設設定為列印已接收的傳真。除了列印，您還可設定印表機以儲存和/或轉寄已接收的傳真。請注意，根據是否存在條件設定，設定方法會有所不同。

- 儲存和轉寄從未指定的合作夥伴處接收的傳真——無條件儲存和轉寄已接收傳真的功能
- 儲存和轉寄從指定的合作夥伴處所接收的傳真——需要條件方可儲存和轉寄已接收傳真的功能

相關資訊

➔ [第154頁](#) “無條件儲存和轉寄已接收傳真的功能”

➔ [第157頁](#) “有條件儲存和轉寄已接收傳真的功能”

無條件儲存和轉寄已接收傳真的功能

您可將從未指定的合作夥伴處接收的傳真，儲存並轉寄至印表機內和印表機之外的目的地。您可同時選取下列目的地。如果您同時選取全部，則相同的已接收傳真將會儲存至 收件匣、電腦或外部記憶體裝置，然後轉寄到目的地 (如電子郵件地址)。

- 印表機中的收件匣

您可將已接收傳真儲存至 收件匣。您可以在印表機的控制面板上檢視內容，以便僅列印想要列印的傳真或刪除不必要的傳真。

- ❑ 印表機外部
 - ❑ 電腦 (電腦傳真接收)
 - ❑ 外部記憶體裝置
 - ❑ 最多 5 個轉寄目的地
 - 電子郵件地址
 - 網路上的共用資料夾
 - 其他傳真機

相關資訊

- ➔ 第155頁 “設定儲存及轉寄，以接收傳真(無條件儲存/轉寄)”
- ➔ 第164頁 “儲存/轉寄設定 功能表”
- ➔ 第160頁 “進行設定以在電腦上傳送和接收傳真”

設定儲存及轉寄，以接收傳真(無條件儲存/轉寄)

您可以進行設定，來儲存及轉寄從未指定傳送者處收到的傳真。如果您進行設定，來轉寄收到的傳真，請先將轉寄目的地新增至聯絡人清單。若要轉寄至電子郵件位址，您亦須事先配置電子郵件伺服器設定。

請依照下列步驟進行。若要進行設定，來使用 PC-FAX 功能將收到的傳真儲存至電腦，請參閱此主題以下的相關資訊。

1. 在印表機控制面板的主畫面選取 [設定]。
2. 選取 [一般設定] > [傳真設定] > [接收設定] > [儲存/轉寄設定] > [無條件儲存/轉寄]。
訊息顯示時，請查看其內容，然後點選 [確定]。
3. 根據儲存及轉寄目的地進行以下設定。
下列選項可同時使用。



- ❑ 將收到的傳真存入收件匣：
 - ① 選擇 [儲存至收件匣]，已將此項目設為 [開啟]。
 - ② 如果有訊息顯示，請查看其內容，然後選取 [確定]。

傳真設定

將收到的傳真存入外部記憶體裝置：

- ❶ 將記憶體裝置插入印表機的外部界面 USB 連接埠。
 - ❷ 選取 [儲存至記憶裝置]。
 - ❸ 選取 [是]。若想在文件儲存至記憶體裝置時自動列印文件，請選取 [是並列印]。
 - ❹ 查看顯示的訊息，然後點選 [建立]。
- 記憶體裝置即建立用來儲存已接收文件的資料夾。
- ❺ 查看訊息、點選 [關閉] 或等到此訊息清除為止，然後點選 [關閉]。
 - ❻ 下一個訊息顯示時，請查看訊息，然後點選 [確定]。



重要事項：

已接收文件會暫時儲存在印表機的記憶體中，接著文件會儲存至連線至印表機的記憶體裝置。由於記憶體裝置已滿錯誤會停用傳送及接收傳真，因此，記憶體裝置需與印表機保持連線。

將收到的傳真轉寄至電子郵件、共用資料夾及其他傳真機：

- ❶ 選取 [轉寄]。
- ❷ 選取 [是]。若要在轉寄時自動列印文件，請選取 [是並列印]。
- ❸ 選取 [新增項目]，然後從聯絡人清單選取轉寄目的地。您最多可指定五個轉寄目的地。
- ❹ 點選 [關閉] 以完成轉寄目的地選擇，然後點選 [關閉]。
- ❺ 在 [轉寄失敗時的選項] 中，選取轉寄失敗時是列印接收的文件，還是將其儲存於印表機的收件匣內。
- ❻ 點選 [確定]。



重要事項：

收件匣 已滿時，會停用傳真接收。看過文件後，應從收件匣刪除文件。

附註：

除了其他未處理的工作外，轉寄失敗的文件數量會顯示在主畫面的  上。

4. 設定印表機在需要時，將電子郵件傳送至您想要通知傳真處理結果的其他人

- ❶ 選取 [電子郵件通知]。
- ❷ 點選下方的項目，將此項目設定為 [開啟]。

下列選項可同時使用。

- 接收完成時發出通知：印表機接收完傳真時傳送電子郵件給接收者。
 - 列印完成時發出通知：印表機接列印完傳真時傳送電子郵件給接收者。
 - 記憶體裝置儲存完成時發出通知：印表機將已接收的文件儲存至記憶體裝置完成時傳送電子郵件給接收者。
 - 轉寄完成時發出通知：印表機接轉寄完傳真時傳送電子郵件給接收者。
- ❸ 選取 [收件人] 欄位，然後從聯絡人清單選取電子郵件的接收者。
 - ❹ 點選 [關閉] 以完成接收者選擇。
 - ❺ 點選 [確定]。

5. 點選 [關閉] 以完成 [無條件儲存/轉寄] 設定。

接收傳真的無條件式儲存與轉寄設定到此結束。

傳真設定

6. 需要時選取 [通用設定]。

如需詳情，請參閱 [通用設定] (位於 [儲存/轉寄設定] 功能表中)。

附註：

如果選取網路上的共用資料夾或電子郵件位址作為轉寄目的地，建議您測試能否在掃描模式中，將掃描影像傳送至目的地。從主畫面選取 [掃描] > [電子郵件] 或 [掃描] > [網路資料夾/FTP]、選取目的地，然後開始掃描。

相關資訊

- ➔ 第19頁 “網路連線”
- ➔ 第41頁 “設定伺服器或共用資料夾”
- ➔ 第154頁 “無條件儲存和轉寄已接收傳真的功能”
- ➔ 第161頁 “進行 儲存至電腦 設定以接收傳真”
- ➔ 第161頁 “設定 儲存至電腦 在印表機上列印以接收傳真”
- ➔ 第161頁 “設定 儲存至電腦 不接收傳真”
- ➔ 第164頁 “儲存/轉寄設定 功能表”

有條件儲存和轉寄已接收傳真的功能

您可以接收來自指定夥伴的傳真或在指定的時間接收傳真，然後儲存並轉寄至印表機內和印表機之外的目的地。您可同時選取下列目的地。如果您同時選取全部，則相同的已接收傳真將會儲存至 收件匣、機密資料匣或外部記憶體裝置，然後轉寄到目的地 (如電子郵件地址)。

印表機中的 收件匣 和機密資料匣

您可以將已接收的傳真儲存至 收件匣 或機密資料匣中，依條件進行排序。您可在印表機控制面板上檢視內容，以便僅列印想要列印的傳真或刪除不必要的傳真。

印表機外部

外部記憶體裝置

轉寄目的地：

- 電子郵件地址
- 網路上的共用資料夾
- 其他傳真機

相關資訊

- ➔ 第157頁 “設定儲存及轉寄，以接收傳真 (條件式儲存/轉寄)”
- ➔ 第164頁 “儲存/轉寄設定 功能表”

設定儲存及轉寄，以接收傳真 (條件式儲存/轉寄)

您可以進行設定，來儲存及轉寄從指定傳送者處收到或於指定時間收到的傳真。如果您進行設定，來轉寄收到的傳真，請先將轉寄目的地新增至聯絡人清單。若要轉寄至電子郵件位址，您亦須事先配置電子郵件伺服器設定。

附註：

- 彩色文件無法轉寄至其他傳真機。這些會處理成無法轉寄的文件。
- 使用此功能在指定時間儲存及轉寄收到的郵件之前，確保印表機的 [日期/時間] 與 [時差] 設定正確。從 [設定] > [一般設定] > [基本設定] > [日期/時間設定] 存取功能表。

傳真設定

1. 在印表機控制面板的主畫面選取 [設定]。
2. 選取 [一般設定] > [傳真設定] > [接收設定] > [儲存/轉寄設定]。
3. 點選 [條件式儲存/轉寄] 下方未登錄方塊上的 。
4. 選取 [名稱] 方塊，然後輸入要登錄的名稱。
5. 選取 [條件] 方塊，進行條件設定。
 - 傳送者傳真號碼相符：如果接收的傳真號碼符合您在此項目中選定的條件，印表機會儲存和轉寄接收到的傳真。
選取 [傳真號碼] 方塊，以選取 [傳送者傳真號碼相符] 條件並輸入傳真號碼（最多 20 位數）。
 - 子位址 (SUB) 完全相符：如果子位址 (SUB) 完全匹配，印表機會儲存並轉寄接收到的傳真。
選取 [子位址 (SUB)] 方塊，啟用 子位址 (SUB) 完全相符 設定並輸入密碼。
 - 密碼 (SID) 完全相符：如果密碼 (SID) 完全匹配，印表機會儲存並轉寄接收到的傳真。
選取 [密碼 (SID)] 方塊，啟用 密碼 (SID) 完全相符 設定並輸入密碼。
 - 接收時間：印表機儲存並轉寄在指定時間期間接收到的傳真。
啟用 [接收時間] 設定，然後在 [開始時間] 和 [結束時間] 內設定時間。
6. 選取 [儲存/轉寄目的地] 方塊。
7. 根據儲存及轉寄目的地進行以下設定。
下列選項可同時使用。



- 列印收到的傳真：
點選 [列印] 以將此設定為 [開啟]。
- 將收到的傳真存入收件匣或機密資料匣：
 - ① 選取 [儲存至傳真信箱]。
 - ② 點選 [儲存至傳真信箱] 以將此設定為 [開啟]。
 - ③ 選取要儲存文件的匣。

傳真設定

- ❑ 將收到的傳真存入外部記憶體裝置：

- ➊ 將記憶體裝置插入印表機的外部界面 USB 連接埠。
- ➋ 選取 [儲存至記憶裝置]。
- ➌ 點選 [儲存至記憶裝置] 以將此設定為 [開啟]。
- ➍ 查看顯示的訊息，然後點選 [建立]。

記憶體裝置即建立用來儲存已接收文件的資料夾。



重要事項：

已接收文件會暫時儲存在印表機的記憶體中，接著文件會儲存至連線至印表機的記憶體裝置。由於記憶體裝置已滿錯誤會停用傳送及接收傳真，因此，記憶體裝置需與印表機保持連線。

- ❑ 將收到的傳真轉寄至電子郵件、共用資料夾及其他傳真機：

- ➊ 選取 [轉寄]。
- ➋ 點選 [轉寄] 以將此設定為 [開啟]。
- ➌ 選取 [新增項目]，然後從聯絡人清單選取轉寄目的地。您可以指定一個轉寄目的地。
- ➍ 您選取完轉寄目的地之後，點選 [關閉]。
- ➎ 檢查您選取的轉寄目的地是否正確，然後選取 [關閉]。
- ➏ 在 [轉寄失敗時的選項] 中，選取轉寄失敗時是列印接收的文件，還是將其儲存於印表機的收件匣內。



重要事項：

收件匣 或機密資料匣已滿時，會停用傳真接收。看過文件後，應從收件匣刪除文件。

附註：

除了其他未處理的工作外，轉寄失敗的文件數量會顯示在主畫面的  上。

8. 點選 [確定] 以完成 [儲存/轉寄目的地] 設定。

9. 設定印表機在需要時，將電子郵件傳送至您想要通知傳真處理結果的其他人

- ➊ 選取 [電子郵件通知]。
- ➋ 點選下方的項目，將此項目設定為 [開啟]。

下列選項可同時使用。

- ❑ 接收完成時發出通知：印表機接收完傳真時傳送電子郵件給接收者。
 - ❑ 列印完成時發出通知：印表機接列印完傳真時傳送電子郵件給接收者。
 - ❑ 記憶體裝置儲存完成時發出通知：印表機將已接收的文件儲存至記憶體裝置完成時傳送電子郵件給接收者。
 - ❑ 轉寄完成時發出通知：印表機接轉寄完傳真時傳送電子郵件給接收者。
- ➌ 選取 [收件人] 欄位，然後從聯絡人清單選取電子郵件的接收者。
 - ➍ 點選 [關閉] 以完成接收者選擇。
 - ➎ 點選 [確定]。

10. 選取 [確定]，然後再次選取 [確定] 以回到 [儲存/轉寄設定] 畫面。

傳真設定

11. 選取您已進行條件設定的登錄方塊，然後選取 [啟用]。

接收傳真的條件式儲存與轉寄設定到此結束。

12. 需要時選取 [通用設定]。

如需詳情，請參閱 [通用設定] (位於 [儲存/轉寄設定] 功能表中)。

附註：

如果選取網路上的共用資料夾或電子郵件位址作為轉寄目的地，建議您測試能否在掃描模式中，將掃描影像傳送至目的地。從主畫面選取 [掃描] > [電子郵件] 或 [掃描] > [網路資料夾/FTP]、選取目的地，然後開始掃描。

相關資訊

- ➔ [第19頁 “網路連線”](#)
- ➔ [第41頁 “設定伺服器或共用資料夾”](#)
- ➔ [第157頁 “有條件儲存和轉寄已接收傳真的功能”](#)
- ➔ [第164頁 “儲存/轉寄設定 功能表”](#)

設定以封鎖垃圾傳真

您可以封鎖垃圾傳真。

1. 在印表機控制面板的主畫面選取 [設定]。
2. 選取 [一般設定] > [傳真設定] > [基本設定] > [拒絕傳真]。
3. 設定條件以封鎖垃圾傳真。

選取 [拒絕傳真]，然後啟用下列選項。

- 拒絕號碼清單：拒絕來自「拒絕號碼清單」的傳真。
- 傳真標題空白已封鎖：拒絕沒有標題資訊的傳真。
- 未登錄聯絡人：拒絕未新增至聯絡人清單的傳真。

4. 點選  以返回至 [拒絕傳真] 畫面。
5. 如果您使用 [拒絕號碼清單]，請選取 [編輯拒絕號碼清單]，然後編輯清單。

相關資訊

- ➔ [第162頁 “基本設定 功能表”](#)

進行設定以在電腦上傳送和接收傳真

若要在客戶端電腦上傳送和接收傳真，必須在透過網路或 USB 線纜連接的電腦上安裝 FAX Utility。

啟用從電腦傳送傳真的功能

使用 Web Config 設定下列項目。

傳真設定

1. 存取 Web Config，按下 [傳真] 索引標籤，然後再按下 [傳真傳送設定] > [基本]。
2. 針對 [PC 至 傳真功能] 選取 [使用]。
附註：
[PC 至 傳真功能] 的預設設定值為 [使用]。若要停用從任何電腦傳送傳真的功能，請選取 [不使用]。
3. 按下 [確定]。

相關資訊

➔ [第164頁 “傳送設定 功能表”](#)

進行 儲存至電腦 設定以接收傳真

您可以使用 FAX Utility 在電腦上接收傳真。在用戶端電腦上安裝 FAX Utility 並進行設定。詳細說明，請參考 FAX Utility 說明中的 Basic Operations (顯示在主視窗中)。

印表機控制面板上的以下設定項目設定為 [是]，並且已接收的傳真可以儲存在電腦上。

[設定] > [一般設定] > [傳真設定] > [接收設定] > [儲存/轉寄設定] > [無條件儲存/轉寄] > [儲存至電腦]

相關資訊

➔ [第164頁 “儲存/轉寄設定 功能表”](#)

設定 儲存至電腦 在印表機上列印以接收傳真

您可進行設定以在印表機上列印接收到的傳真，並將其儲存在電腦上。

1. 在印表機控制面板的主畫面選取 [設定]。
2. 選取 [一般設定] > [傳真設定] > [接收設定]。
3. 選取 [儲存/轉寄設定] > [無條件儲存/轉寄] > [儲存至電腦] > [是並列印]。

相關資訊

➔ [第164頁 “儲存/轉寄設定 功能表”](#)

設定 儲存至電腦 不接收傳真

若要將印表機設定為不將已接收的傳真儲存至電腦，請變更印表機上的設定。

附註：

您也可以使用 FAX Utility 來變更設定。但如果有任何傳真尚未儲存至電腦，則該功能無法使用。

1. 在印表機控制面板的主畫面選取 [設定]。
2. 選取 [一般設定] > [傳真設定] > [接收設定]。
3. 選取 [儲存/轉寄設定] > [無條件儲存/轉寄] > [儲存至電腦] > [否]。

相關資訊

➔ 第164頁 “儲存/轉寄設定 功能表”

傳真設定的功能表選項

從印表機控制面板選取 [設定] > [一般設定] > [傳真設定] 將可顯示此功能表。

附註：

- 您也可以從 Web Config 存取 傳真設定。按下 Web Config 畫面上的 [傳真] 索引標籤。
- 使用 Web Config 顯示 [傳真設定] 功能表時，用戶介面和位置可能與印表機的控制面板略有不同。

使用者設定 功能表

您可以在印表機控制面板上找到下列功能表：

[設定] > [一般設定] > [傳真設定] > [使用者設定]

附註：

您無法在 Web Config 畫面上顯示此功能表。

項目	描述
初始化選單	選取每次從傳真最上層畫面點選「傳真」時要先顯示的索引標籤。
快速操作鍵	登錄四個捷徑可讓您傳送傳真時快速存取常用功能表的捷徑。捷徑位於 [傳真] > [常用] 和 [傳真] > [傳真設定]。

基本設定 功能表

您可以在印表機控制面板上找到下列功能表：

[設定] > [一般設定] > [傳真設定] > [基本設定]

附註：

在 Web Config 畫面上，可找到下面的功能表：

- [傳真] 索引標籤 > [線路設定]
- [傳真] 索引標籤 > [傳真傳送設定] > [基本]
- [傳真] 索引標籤 > [接收設定] > [基本]
- [傳真] 索引標籤 > [接收設定] > [傳真封鎖設定]

項目	描述
傳真速度	選取傳真傳輸速度。若經常發生連線錯誤、或從國外傳送/接收傳真、或使用 IP (VoIP) 電話服務時，建議您選取 [慢 (9,600bps)]。
ECM	自動修正傳真傳送發生的錯誤 (錯誤修正模式)，大部分是由電話線路雜音所引起。若停用此功能，您會無法傳送或接收彩色文件。

傳真設定

項目	描述
撥號音偵測	開始撥號前偵測撥號音。若印表機連接至 PBX (專用交換機) 或數位電話線路，印表機可能無法開始撥號。發生此情形時，請將 [線路類型] 設定變更為 [PBX]。如果沒有效，請停用此功能。不過，停用此功能可能會遺漏傳真號碼的第一個數字，而將傳真傳送到錯誤號碼。
撥號模式	選取您連接至印表機的電話系統類型。當設定為 [脈衝] 時，在傳真最上層畫面上輸入號碼時按下 * (「T」會輸入)，可暫時將撥號模式從脈衝切換至複頻。根據您的區域或國家而定，可能不會顯示此設定。
線路類型	選取您連接至印表機的線路類型。 在使用分機且需要外線存取碼 (如 0 至 9) 才能撥打外線的環境中使用印表機時，請選取 [PBX] 並註冊存取碼。註冊存取碼後，當您要將傳真傳送到外線傳真號碼時，請輸入 # (井字號) 取代存取碼。對於使用 DSL 數據機或終端機配接器的環境，我們也建議設定為 [PBX]。 您無法將傳真傳送至設定外線存取碼 (例如 0 或 9) 之 [聯絡人] 中的接收者。如果您在使用外線存取碼 (如 0 或 9) 的 [聯絡人] 中擁有已新增的接收者，請將 [存取碼] 設定為 [不使用]。否則，您必須在 [聯絡人] 中將代碼變更為 #。
標題	輸入傳送者名稱及傳真號碼。這些資料會列印在發出傳真的標題上。 <input type="checkbox"/> 您的電話號碼：您可以使用 0—9、+ 或空格，最多輸入 20 個字元。針對 Web Config，最多可輸入 30 個字元。 <input type="checkbox"/> 傳真標題：您可以根據需要，登錄最多 21 個寄件人姓名。每個寄件人姓名最多可以輸入 40 個字元。若為 Web Config，請以 Unicode (UTF-8) 格式輸入標題。
接收模式	選取接收模式。若需詳細資訊，請參考下面的相關資訊。
DRD	如果您已經向電話公司訂購特色鈴聲服務，請選取要用於傳入傳真的鈴聲類型。許多電話公司都有提供特色鈴聲服務 (服務名稱視公司而定)，可讓您在一條電話線上使用多個電話號碼。此服務會為每個電話號碼指派不同的鈴聲類型。您可將一個號碼用於語音電話，另一個號碼用於傳真電話。視您所在地區的不同，此選項可能設為 [開啟] 或 [關閉]。
應答鈴聲	選取印表機自動接收傳真前必須響起的鈴聲次數。
遠端接收	<input type="checkbox"/> 遠端接收：當從連接至印表機的電話接聽傳入傳真電話時，只要使用電話輸入代碼，便可開始接收傳真。 <input type="checkbox"/> 開始代碼：設定 [遠端接收] 的啟動碼。使用 0—9、*、# 輸入兩個字元。
拒絕傳真	<input type="checkbox"/> 拒絕傳真：選取拒絕接收垃圾傳真的選項。 <input type="checkbox"/> 拒絕號碼清單：如果另一方的電話號碼在拒絕號碼清單中，設定是否拒絕傳入傳真。 <input type="checkbox"/> 傳真標題空白已封鎖：如果另一方的電話號碼遭到封鎖，設定是否拒絕接收傳真。 <input type="checkbox"/> 未登錄聯絡人：如果另一方的電話號碼不在聯絡人中，設定是否拒絕接收傳真。 <input type="checkbox"/> 編輯拒絕號碼清單：您可以登錄最多 30 個傳真號碼以拒絕傳真和通話。使用 0—9、*、# 或空格，最多輸入 20 個字元。
接收紙張大小	選取印表機可以接收的最大傳真紙張大小。

相關資訊

- ➔ [第149頁 “讓印表機準備好傳送和接收傳真 \(使用 傳真設定精靈\)”](#)
- ➔ [第151頁 “設定 接收模式”](#)
- ➔ [第153頁 “設定為僅需操作已連接的電話即可接收傳真 \(遠端接收\)”](#)
- ➔ [第160頁 “設定以封鎖垃圾傳真”](#)

傳送設定 功能表

您可以在印表機控制面板上找到下列功能表：

[設定] > [一般設定] > [傳真設定] > [傳送設定]

附註：

在 Web Config 畫面上，可找到下面的功能表：

[傳真] 索引標籤 > [傳真傳送設定] > [基本]

項目	描述
自動旋轉	放入自動進紙器或放上工作平台且長邊朝左的 A4 大小原稿，會以 A3 大小的傳真格式傳送。啟用此選項可旋轉掃描的影像，以 A4 大小傳送。
快速記憶傳送	快速記憶體傳送功能可在印表機掃描完第一頁之後就開始傳送傳真。如果您不啟用此功能，印表機會在將所有已掃描影像都儲存至記憶體之後再開始傳送。使用此功能可以減少總操作時間，因為掃描和傳送是同時進行的。
批次傳送	當有多份傳真等候傳送至相同的接收者時，這可將其分在同一群組，一次傳送多份傳真。一次最多可傳送五份文件 (總共最多 100 頁)。此有助於減少連線次數，節省傳輸成本。
自動重撥計數	選取在傳真號碼忙線或發生問題時印表機自動重撥的次數。
自動重撥間隔	選取在傳真號碼忙線或發生問題時印表機自動重撥的時間。
儲存失敗資料	儲存無法以印表機記憶體傳送的文件。您可從 [工作狀態] 重新傳送文件。
PC 至 傳真功能	此項目只會顯示在 Web Config 畫面中。啟用使用用戶端電腦傳送傳真的功能。

相關資訊

➔ [第160頁 “啟用從電腦傳送傳真的功能”](#)

接收設定 功能表

相關資訊

➔ [第164頁 “儲存/轉寄設定 功能表”](#)

➔ [第167頁 “列印設定 功能表”](#)

儲存/轉寄設定 功能表

您可以在印表機控制面板上找到下列功能表：

[設定] > [一般設定] > [傳真設定] > [接收設定] > [儲存/轉寄設定]

無條件儲存/轉寄

附註：

在 Web Config 畫面上，可找到下面的功能表：

[傳真] 索引標籤 > [接收設定] > [傳真輸出]

傳真設定

您可將儲存和轉寄目的地設定為 收件匣、電腦、外部記憶體裝置、電子郵件地址、共用資料夾和其他傳真機。您可同時使用這些功能。若您在印表機的控制面板上將所有項目設定為 [關閉]，則印表機將設定為列印已接收的傳真。

項目	描述
儲存至收件匣	<p>將已接收傳真儲存至印表機的 收件匣。最多可儲存 200 份文件。注意，儲存 200 份文件的能力因使用狀況而異，如儲存文件的檔案大小，以及同時使用多個傳真儲存功能。</p> <p>已接收的傳真並不會自動列印，您可在印表機的畫面上查看內容，且僅列印您需要的傳真。然而，如果您在另一項目中選取 [是並列印]，例如 [無條件儲存/轉寄] 中的 [儲存至電腦]，已接收傳真會自動列印。</p>
儲存至電腦	<p>將已接收傳真作為 PDF 檔案儲存於連接至印表機的電腦上。您可僅使用 FAX Utility 將此設定為 [是]。請事先在電腦上安裝 FAX Utility。將此設定為 [是] 後，您可將此變更為 [是並列印]。</p>
儲存至記憶裝置	<p>將已接收傳真作為 PDF 檔案儲存於連接至印表機的外部記憶體裝置上。將已接收傳真儲存於記憶體裝置時，選取 [是並列印] 以列印已接收傳真。</p> <p>已接收文件會暫時儲存在印表機的記憶體中，接著文件會儲存至連線至印表機的記憶體裝置。由於記憶體裝置已滿錯誤會停用傳送及接收傳真，因此，記憶體裝置需與印表機保持連線。</p>
轉寄	<p>將接收的傳真轉寄至另一台傳真機，或將它們作為 PDF 文件轉寄至網路上的共用資料夾或電子郵件位址。轉寄的傳真即從印表機刪除。轉寄已接收傳真時，選取 [是並列印] 以列印它們。請先將轉寄目的地新增至聯絡人清單。若要轉寄至電子郵件位址，請配置電子郵件伺服器設定。</p> <ul style="list-style-type: none"> <input type="checkbox"/> 目的地：您可從事先新增的聯絡人中選取轉寄目的地。 如果選取網路上的共用資料夾或電子郵件位址作為轉寄目的地，建議您測試能否在掃描模式中，將掃描影像傳送至目的地。從主畫面選取 [掃描] > [電子郵件] 或 [掃描] > [網路資料夾/FTP]、選取目的地，然後開始掃描。 <input type="checkbox"/> 轉寄失敗時的選項：您可選擇是否列印傳送失敗的傳真或將其儲存至 收件匣。 收件匣 已滿時，會停用傳真接收。看過文件後，應從收件匣刪除文件。除了其他未處理的工作外，轉寄失敗的文件數量會顯示在主畫面的  上。
電子郵件通知	<p>當您在下方選取的進度完成後傳送電郵通知。您可同時使用下面的功能。</p> <ul style="list-style-type: none"> <input type="checkbox"/> 收件人：設定進度完成通知的目的地。 <input type="checkbox"/> 接收完成時發出通知：接收傳真完成後傳送通知。 <input type="checkbox"/> 列印完成時發出通知：列印傳真完成後傳送通知。 <input type="checkbox"/> 記憶體裝置儲存完成時發出通知：儲存傳真至記憶體裝置完成後傳送通知。 <input type="checkbox"/> 轉寄完成時發出通知：轉寄傳真完成後傳送通知。

條件式儲存/轉寄

附註：

在 Web Config 畫面上，可找到下面的功能表：

[傳真] 索引標籤 > [接收設定] > [輸出條件設定]

您可以將儲存和/或轉寄目的地設定為 收件匣、機密資料匣、外部記憶體裝置、電子郵件地址、共用資料夾和另一台傳真機。

若要在啟用或停用條件之間切換，請點選方塊中除  外的任何位置。

傳真設定

項目	描述
名稱	輸入條件名稱。
條件	<p>選取條件並進行設定。</p> <ul style="list-style-type: none"> <input type="checkbox"/> 傳送者傳真號碼相符：當傳送者的傳真號碼相符時，會儲存並轉寄接收傳真。 <input type="checkbox"/> 子位址 (SUB) 完全相符：當子位址 (SUB) 完全相符時，會儲存並轉寄接收傳真。 <input type="checkbox"/> 密碼 (SID) 完全相符：當密碼 (SID) 完全相符時，會儲存並轉寄接收傳真。 <input type="checkbox"/> 接收時間：儲存並轉寄在指定時間期間接收到的傳真。
儲存/轉寄目的地	<p>選取要儲存並轉寄與條件相符之已接收文件的目的地。您可同時使用下面的功能。</p> <ul style="list-style-type: none"> <input type="checkbox"/> 儲存至傳真信箱：將已接收傳真儲存至印表機的 收件匣 或機密資料匣。 您總共可儲存最多 200 份文件。注意，儲存 200 份文件的能力因使用狀況而異，如儲存文件的檔案大小，以及同時使用多個傳真儲存功能。 <input type="checkbox"/> 儲存至記憶裝置：將已接收傳真作為 PDF 檔案儲存於連接至印表機的外部記憶體裝置上。 已接收文件會暫時儲存在印表機的記憶體中，接著文件會儲存至連線至印表機的記憶體裝置。由於記憶體裝置已滿錯誤會停用傳送及接收傳真，因此，記憶體裝置需與印表機保持連線。 <input type="checkbox"/> 轉寄：將接收的傳真轉寄至另一台傳真機，或將它們作為 PDF 文件轉寄至網路上的共用資料夾或電子郵件位址。轉寄的傳真即從印表機刪除。請先將轉寄目的地新增至聯絡人清單。若要轉寄至電子郵件位址，您亦須配置電子郵件伺服器設定。 <ul style="list-style-type: none"> <input type="checkbox"/> 目的地：您可從事先新增的聯絡人中選取轉寄目的地。 如果選取網路上的共用資料夾或電子郵件位址作為轉寄目的地，建議您測試能否在掃描模式中，將掃描影像傳送至目的地。從主畫面選取 [掃描] > [電子郵件] 或 [掃描] > [網路資料夾/FTP]、選取目的地，然後開始掃描。 <input type="checkbox"/> 轉寄失敗時的選項：您可選擇是否列印傳送失敗的傳真或將其儲存至 收件匣。 <input type="checkbox"/> 列印：列印接收到的傳真。
電子郵件通知	<p>當您在下方選取的進度完成後傳送電郵通知。您可同時使用下面的功能。</p> <ul style="list-style-type: none"> <input type="checkbox"/> 收件人：設定進度完成通知的目的地。 <input type="checkbox"/> 接收完成時發出通知：接收傳真完成後傳送通知。 <input type="checkbox"/> 列印完成時發出通知：列印傳真完成後傳送通知。 <input type="checkbox"/> 記憶體裝置儲存完成時發出通知：儲存傳真至記憶體裝置完成後傳送通知。 <input type="checkbox"/> 轉寄完成時發出通知：轉寄傳真完成後傳送通知。
傳送報告	<p>儲存或轉寄已接收傳真後，會自動列印傳輸報告。</p> <p>選取 [列印錯誤] 以僅在您儲存或轉寄已接收傳真並發生錯誤時列印報告。</p>

通用設定

附註：

在 Web Config 畫面上，可找到下面的功能表：

- [傳真] 索引標籤 > [接收設定] > [收件匣]
- [傳真] 索引標籤 > [接收設定] > [傳真輸出]

傳真設定

項目	描述
收件匣設定	<p><input type="checkbox"/> 當記憶體滿了時的選項：您可在收件匣記憶體已滿時選擇列印已接收傳真或拒絕接受傳真。</p> <p><input type="checkbox"/> 收件匣密碼設定：使用密碼保護收件匣，限制使用者檢視已接收的傳真。選取 [變更] 可變更密碼，選取 [重設] 可取消密碼保護。變更或重設密碼時，您必須輸入目前密碼。在已將 [當記憶體滿了時的選項] 設定為 [接收並列印傳真] 的情況下，您無法設定密碼。</p>
轉寄設定	您可在轉寄至電郵位址時為電郵指定主題。

☰ (選單)

附註：
您不可從 Web Config 畫面列印該清單。

項目	描述
列印條件式儲存/轉寄清單	列印條件式儲存/轉寄清單。

相關資訊

- ➔ [第154頁 “無條件儲存和轉寄已接收傳真的功能”](#)
- ➔ [第155頁 “設定儲存及轉寄，以接收傳真\(無條件儲存/轉寄\)”](#)
- ➔ [第157頁 “有條件儲存和轉寄已接收傳真的功能”](#)
- ➔ [第157頁 “設定儲存及轉寄，以接收傳真 \(條件式儲存/轉寄\)”](#)

列印設定 功能表

可在下面的印表機控制面板上找到該功能表：

[設定] > [一般設定] > [傳真設定] > [接收設定] > [列印設定]

附註：
在 Web Config 畫面上，可找到下面的功能表：

[傳真] 索引標籤 > [接收設定] > [傳真輸出]

項目	描述
自動縮小	使用大尺寸文件列印已接收傳真，將其縮小至適合紙張來源內的紙張。根據已接收資料而定，有時可能無法執行縮小操作。若關閉此功能，會以原始大小將大型文件列印在多張紙上，或者退出空白的第二頁。
分割頁面設定	當已接收文件的大小大於印表機中所裝入紙張的大小時，分頁列印已接收傳真。
替代列印	<p>當已接收傳真的文件大小大於印表機中所裝入紙張的大小時，進行列印設定。</p> <p>選取 [開啟 (分割成多頁)] 以縱向列印文件方式列印已接收文件。選取 [開啟 (縮小至符合)] 以縮小至最低 50% 進行列印。</p>

傳真設定

項目	描述
自動旋轉	<p>旋轉已接收傳真為橫向 A5 (B5、A4 或 Letter) 大小的接收文件，以將它們列印在 A5 (B5、A4 或 Letter) 大小紙張上。當用於列印傳真的至少一個紙張來源的紙張大小設定為 A5 (B5、A4 或 Letter) 時，即會套用此設定。</p> <p>選取 [關閉]，已接收傳真為橫向 A5 (B5、A4 或 Letter) 大小並與 A4 (B4、A3 或 Tabloid) 縱向文件具有相同寬度，即被認為 A4 (B4、A3 或 Tabloid) 大小傳真並據此列印。</p> <p>請在下列功能表 [設定] > [一般設定] > [印表機設定] > [紙張來源設定]。</p> <ul style="list-style-type: none"> <input type="checkbox"/> [自動選擇設定] <input type="checkbox"/> [紙張設定] > [紙張大小] 中檢查列印傳真的紙張來源設定，及紙張來源的紙張大小
新增接收資訊	<p>列印已接收傳真的接收資訊，即使傳送者未設定標題資訊也列印。接收資訊包括接受日期與時間、傳送者的 ID、接收 ID (如 [#001]) 以及頁碼 (如 [P1])。若啟用 [分割頁面設定]，也會包括分頁頁碼。</p>
雙面	<p>將已接收傳真的多頁列印在紙張的兩面。</p>
列印開始時間	<p>選取開始列印要接收傳真的選項。</p> <ul style="list-style-type: none"> <input type="checkbox"/> 所有頁面已接收：接收所有頁面後開始列印。從首頁或尾頁開始列印將取決於 [分頁堆疊] 功能的設定。請參閱 [分頁堆疊] 的說明。 <input type="checkbox"/> 第 1 頁已接收：收到第一頁時就開始列印，然後隨著頁面的接收依序列印。如果印表機無法開始列印，如正在列印其他工作，印表機會在可以列印時按批次列印已接收的頁面。
分頁堆疊	<p>由於首頁最後列印 (輸出至頂部)，因此已列印文件按正確頁面順序堆放。當印表機的記憶體不足時，此功能可能無法使用。</p>
列印暫停時間	<ul style="list-style-type: none"> <input type="checkbox"/> 列印暫停時間：在指定時間內，印表機會將已接收文件儲存在印表機記憶體內而不列印它們。此功能可用以在夜間避免發出噪音，或避免在離開時機密文件外洩。使用此功能前，請確定有足夠的可用記憶體。即使在重開始時間之前，您也可以從主畫面上的 [工作狀態] 查看並個別列印已接收文件。 <input type="checkbox"/> 停止時間：停止列印文件。 <input type="checkbox"/> 輸入重新啟動時間：重新開始自動列印文件。
靜音模式	<p>可以降低印表機在列印傳真時發出的噪音，然而，這也會降低列印速度。</p>

相關資訊

➔ [第 153 頁 “設定 列印設定 接收傳真”](#)

報告設定 功能表

您可以在印表機控制面板上找到下列功能表：

[設定] > [一般設定] > [傳真設定] > [報告設定]

附註：

在 Web Config 畫面上，您可以找到下列功能表：

[傳真] 索引標籤 > [報告設定]

項目	描述
轉寄報告	<p>在轉寄接收的傳真文件後列印報告。選取 [列印] 以在每次轉寄文件時列印。</p>

傳真設定

項目	描述
備份錯誤報告	<p>在轉寄傳送的傳真至 [備份目的地] 發生備份錯誤時列印報告。您可在 [傳真] > [傳真設定] > [備份] 中設定目的地。請注意，在以下情況下可使用備份功能：</p> <ul style="list-style-type: none"> <input type="checkbox"/> 以單色傳送傳真時 <input type="checkbox"/> 使用 [預約傳送] 功能傳送傳真時 <input type="checkbox"/> 使用 [批次傳送] 功能傳送傳真時 <input type="checkbox"/> 使用 [儲存傳真資料] 功能傳送傳真時
傳真紀錄自動列印	<p>自動列印傳真紀錄。選取 [開啟(每30份)] 可在每完成 30 個傳真工作後列印紀錄。選取 [開啟(時間)] 可在指定時間列印紀錄。然而，如果傳真工作的數量超過 30 個，則會在指定時間前列印紀錄。</p>
將影像附加至報告	<p>列印含有已傳送文件的第一頁影像的 [傳送報告]。選取 [開啟(大影像)] 可在不縮小的情況下，列印頁面的上半部。選取 [開啟(小影像)] 可將整頁資料縮小並列印至報告中。</p>
報告格式	<p>在 [傳真] > [更多] 索引標籤 > [傳真報告] 中選取 [通訊協定紀錄] 以外的傳真報告格式。選取 [詳細資料] 會連同錯誤碼一起列印。</p>
輸出方法	<p>選取傳真報告的輸出方式，如 [儲存至記憶裝置]。當您選取 [轉寄] 時，請從聯絡人選取 [目的地]。</p>

安全性設定 功能表

您可在下面的印表機控制面板上找到該功能表：

[設定] > [一般設定] > [傳真設定] > [安全性設定]

附註：

在 Web Config 畫面上，可找到以下功能表：

[傳真] 索引標籤 > [安全性設定]

項目	描述
直接撥號限制	<p>選取 [開啟] 可停用手動輸入接收者的傳真號碼，可允許操作人員從聯絡人清單或已傳送歷史紀錄中選取接收者。</p> <p>選取 [輸入兩次] 可要求操作人員在手動輸入傳真號碼時再一次輸入號碼。</p> <p>選取 [關閉] 可啟用手動輸入接收者的傳真號碼。</p>
確認位址清單	<p>選取 [開啟] 可在開始傳輸前顯示收件者確認畫面。</p>
備份資料自動清除	<p>選取 [開啟] 可啟用此選項可在成功傳送或接收文件且不需要備份後自動清除備份。</p> <p>選取 [關閉]，為因應斷電或不當操作所導致任何非預期的關機情形，印表機會暫時將已傳送及已接收文件的備份副本儲存至其記憶體。</p>
清除備份資料	<p>清除暫時儲存在印表機記憶體內的所有備份副本。將印表機交給別人或棄置印表機前，請先執行此操作。</p> <p>此功能表不會顯示在 Web Config 畫面中。</p>

檢查傳真連線

您可在下面的印表機控制面板上找到該功能表：

[設定] > [一般設定] > [傳真設定] > [檢查傳真連線]

附註：

您無法在 Web Config 畫面上顯示此功能表。

選取 [檢查傳真連線] 以檢查印表機是否已連接至電話線路及準備好傳送傳真。您可將檢查結果列印於 A4 大小的普通紙上。

傳真設定精靈

您可在下面的印表機控制面板上找到該功能表：

[設定] > [一般設定] > [傳真設定] > [傳真設定精靈]

附註：

您無法在 Web Config 畫面上顯示此功能表。

選取 [傳真設定精靈] 進行基本傳真設定。依照畫面上的指示操作。

相關資訊

➔ [第149頁 “讓印表機準備好傳送和接收傳真 \(使用 傳真設定精靈\)”](#)

解決問題

傳送與接收傳真時的問題



相關資訊

- ➔ [第170頁 “無法傳送或接收傳真”](#)
- ➔ [第171頁 “無法傳送傳真”](#)
- ➔ [第172頁 “無法將傳真傳送至指定的接收者”](#)
- ➔ [第172頁 “無法於指定的時間傳送傳真”](#)
- ➔ [第172頁 “無法接收傳真”](#)
- ➔ [第173頁 “無法將已接收傳真儲存至記憶體裝置”](#)
- ➔ [第173頁 “記憶體已滿錯誤”](#)
- ➔ [第174頁 “傳送的傳真品質不佳”](#)
- ➔ [第174頁 “接收的傳真品質不佳”](#)
- ➔ [第174頁 “已接收的傳真沒有列印”](#)
- ➔ [第175頁 “已接收傳真的頁面空白，或者只在第二頁列印了少量文字”](#)

無法傳送或接收傳真

- 使用控制面板上的 [檢查傳真連線] 執行自動傳真連線檢查。嘗試報告上列印的解決方法。
- 檢查已失敗傳真工作所顯示的錯誤碼，然後嘗試錯誤碼清單內所述的解決方法。

傳真設定

- ❑ 檢查 [線路類型] 設定。將此設定為 [PBX] 也許可以解決問題。若電話系統需要外線存取碼才能撥打外線，請將存取碼登錄至印表機，然後於傳送時在傳真號碼的開頭輸入 # (井字號)。
- ❑ 若發生通訊錯誤，請在控制面板上將 [傳真速度] 設定變更為 [慢 (9,600bps)]。
- ❑ 將電話連接至電話壁式插孔並加以測試，確定電話插孔可以正常使用。若無法撥打或接到電話，請聯絡電信公司。
- ❑ 若要連接至 DSL 電話線，您必須使用配備內建 DSL 濾波器的 DSL 數據機，或將獨立的 DSL 濾波器安裝至線路。請與 DSL 供應商聯絡。
- ❑ 若正在連接 DSL 電話線，請將印表機直接連接至電話壁式插孔，然後檢查是否可以傳送傳真。如果可以，問題可能出自 DSL 濾波器。請與 DSL 供應商聯絡。
- ❑ 在控制面板上啟用 [ECM] 設定。[ECM] 關閉時無法傳送或接收彩色傳真。
- ❑ 若要使用電腦傳送或接收傳真，請確定印表機已透過 USB 連接線或網路連接，且 PC-FAX 驅動程式已安裝於電腦上。PC-FAX 驅動程式會與 FAX Utility 一併安裝。
- ❑ 在 Windows，請確定印表機 (傳真機) 顯示在 [裝置和印表機]、[印表機] 或 [印表機和其他硬體] 中。印表機 (傳真機) 會顯示為「EPSON XXXXX (FAX)」。若未顯示印表機 (傳真機)，請解除安裝 FAX Utility，然後重新安裝。請參考下列說明，存取 [裝置和印表機]、[印表機] 或 [印表機和其他硬體]。
 - ❑ Windows 10/Windows Server 2016
按下開始鍵，然後選取 [Windows 系統] > [控制台] > [硬體和音效] 中的 [檢視裝置和印表機]。
 - ❑ Windows 8.1/Windows 8
選取 [桌面] > [設定] > [控制台] > [硬體和音效] 或 [硬體] 中的 [檢視裝置和印表機]。
 - ❑ Windows 7
按下開始鍵，選取 [控制台] > [硬體和音效] 或 [硬體] 中的 [檢視裝置和印表機]。
 - ❑ Windows Vista
按下開始鍵，選取 [控制台] > [硬體和音效] 中的 [印表機]。
 - ❑ Windows XP
按下開始鍵，選取 [設定] > [控制台] > [印表機和其他硬體] > [印表機和傳真]。
- ❑ 在 Mac OS 中，檢查以下項目。
 - ❑ 從  功能表選取 [系統偏好設定] > [印表機和掃描器] (或 [列印和掃描]、[列印與傳真])，然後確定顯示印表機 (傳真機)。印表機 (傳真機) 會顯示為「FAX XXXX (USB)」或「FAX XXXX (IP)」。若未顯示印表機 (傳真機)，請按下 [[+]]，然後登錄印表機 (傳真機)。
 - ❑ 從  功能表選取 [系統偏好設定] > [印表機和掃描器] (或 [列印和掃描]、[列印與傳真])，然後按兩下印表機 (傳真機)。若印表機處於暫停狀態，請按下 [繼續執行] (或 [繼續執行印表機])。

相關資訊

- ➔ [第102頁 “狀態功能表上的錯誤碼”](#)
- ➔ [第146頁 “將印表機連接至電話線”](#)
- ➔ [第162頁 “基本設定 功能表”](#)
- ➔ [第169頁 “檢查傳真連線”](#)

無法傳送傳真

- ❑ 若已啟用使用者限制功能，則需要輸入使用者名稱與密碼，才能操作印表機。如果不知道密碼，請聯絡管理員。

傳真設定



- ❑ 若已啟用使用者限制功能，並從電腦傳送傳真，則會使用在印表機驅動程式中設定的使用者名稱與密碼執行使用者驗證。若因驗證錯誤而無法傳送傳真，請聯絡管理員。
- ❑ 在控制面板中，設定傳出傳真的標題資訊。某些傳真機會自動拒絕沒有標題資訊的傳入傳真。
- ❑ 若已封鎖來電顯示，請解除封鎖。某些電話或傳真機會自動拒絕匿名來電。
- ❑ 詢問接收者的傳真號碼是否正確，以及接收者的傳真機是否可以開始接收傳真。
- ❑ 檢查您是否意外使用子位址功能傳送了傳真。如果您從聯絡人清單中選取使用子位址的接收者，則可能會使用子位址功能傳送傳真。
- ❑ 若使用子位址功能傳送傳真，請聯絡接收者詢問其傳真機是否能夠使用子位址功能接收傳真。
- ❑ 使用子位址功能傳送傳真時，請檢查確認子位址與密碼是否正確。與接收者聯絡確認子位址和密碼都匹配。

相關資訊

- ➔ [第162頁 “基本設定 功能表”](#)
- ➔ [第170頁 “無法傳送或接收傳真”](#)

無法將傳真傳送至指定的接收者

若因為錯誤而無法將傳真傳送至指定的接收者，請檢查以下項目。

- ❑ 當印表機完成撥號後，如果接收者機器沒有在 50 秒內接聽來電，則來電會因錯誤而結束。請使用  ([掛機]) 功能，或使用已連接電話撥號，查看您聽到傳真音頻之前的等待時間。如果等待時間超過 50 秒，請在傳真號碼之後加入暫停以傳送傳真。點選  輸入暫停。連字號會輸入作為暫停記號。一個暫停大約三秒。視需要加入多個暫停。
- ❑ 若已從聯絡人清單中選取接收者，請確定已註冊的資訊正確無誤。若資訊正確，請從聯絡人清單中選取接收者、點選 [編輯] 並將 [傳真速度] 變更為 [慢 (9,600bps)]。

相關資訊

- ➔ [第61頁 “使用聯絡人”](#)
- ➔ [第170頁 “無法傳送或接收傳真”](#)

無法於指定的時間傳送傳真

在控制面板上設定正確的日期與時間。

相關資訊

- ➔ [第75頁 “與時間伺服器同步日期與時間”](#)
- ➔ [第131頁 “一般設定 中的 基本設定 功能表選項”](#)

無法接收傳真

- ❑ 若已訂閱來電轉接服務，印表機可能無法接收傳真。請聯絡服務供應商。
- ❑ 若沒有將電話連接至印表機，請在控制面板中將 [接收模式] 設定設為 [自動]。

傳真設定

- ❑ 發生下列情況時，印表機將用盡記憶體且無法接收傳真。請參閱疑難排解中有關處理記憶體已滿錯誤的資訊。
 - ❑ 收件匣與機密資料匣中總共已儲存 200 份已接收文件。
 - ❑ 印表機記憶體已滿 (100%)。
- ❑ 使用子位址功能接收傳真時，請確認子位址與密碼是否正確。與傳送者聯絡確認子位址和密碼都匹配。
- ❑ 檢查傳送者的傳真號碼是否已註冊至 [拒絕號碼清單]。若 [拒絕號碼清單] 中的 [拒絕傳真] 啟用，則從已新增至此清單之號碼傳送而來的傳真會遭到封鎖。
- ❑ 檢查傳送者的傳真號碼是否已註冊至聯絡人清單。若 [未登錄聯絡人] 中的 [拒絕傳真] 啟用，則從未註冊至此清單之號碼傳送而來的傳真會遭到封鎖。
- ❑ 請聯絡傳送者，確認其傳真機是否已設定標題資訊。若 [傳真標題空白已封鎖] 中的 [拒絕傳真] 啟用，不包含標題資訊的傳真會遭到封鎖。

相關資訊

- ➔ [第162頁 “基本設定 功能表”](#)
- ➔ [第170頁 “無法傳送或接收傳真”](#)
- ➔ [第173頁 “記憶體已滿錯誤”](#)

無法將已接收傳真儲存至記憶體裝置

請檢查確認記憶體裝置是否已連接至印表機，然後檢查 [接收設定]。

相關資訊

- ➔ [第154頁 “設定為儲存並轉寄已接收的傳真”](#)
- ➔ [第164頁 “儲存/轉寄設定 功能表”](#)

記憶體已滿錯誤

- ❑ 若印表機已設為在收件匣或機密資料匣中儲存已接收傳真，請從收件匣或機密資料匣中刪除您已閱讀的傳真。
- ❑ 若印表機已設為在電腦中儲存已接收傳真，請開啟設為要儲存傳真的電腦。當傳真儲存至電腦後，就會從印表機的記憶體中刪除。
- ❑ 如果印表機已設為將已接收傳真儲存至記憶體裝置，請將您已建立傳真儲存資料夾的裝置連接至印表機。當傳真儲存至裝置後，就會從印表機的記憶體中刪除。確保裝置具有足夠的可用記憶體，且沒有寫入保護。
- ❑ 即使記憶體已滿，您仍可使用下列其中一種解決方案傳送傳真。
 - ❑ 傳送黑白傳真時，可使用 [直接傳送] 功能傳送傳真。
 - ❑ 從外部電話裝置撥號來傳送傳真。
 - ❑ 使用  ([掛機]) 功能傳送傳真。
 - ❑ 將原稿分成兩份以上，以多批次來傳送傳真。
- ❑ 如果因為發生印表機錯誤 (如夾紙)，而使印表機無法列印已接收傳真，則可能發生記憶體已滿錯誤。請解決印表機問題，然後聯絡傳送者並要求重新傳送傳真。

相關資訊

- ➔ [第154頁](#) “設定為儲存並轉寄已接收的傳真”
- ➔ [第164頁](#) “儲存/轉寄設定 功能表”
- ➔ [第160頁](#) “進行設定以在電腦上傳送和接收傳真”

傳送的傳真品質不佳

- 清潔工作平台。
- 清潔自動進紙器。
- 在控制面板中變更 [原稿類型] 設定。若原稿同時包含文字及相片，請選取 [相片]。
- 在控制面板中變更 [濃淡度] 設定。
- 若您不確定接收者傳真機的功能，請啟用 [直接傳送] 功能，或在 [解析度] 設定中選取 [佳]。
若黑白傳真選取 [最佳] 或 [極佳]，且未使用 [直接傳送] 功能傳送傳真，印表機可能會自動降低解析度。
- 在控制面板上啟用 [ECM] 設定。

相關資訊

- ➔ [第162頁](#) “基本設定 功能表”

傳真以錯誤大小傳送

- 使用工作平台傳送傳真時，請正確放置原稿，使邊框對齊原稿記號。在控制面板上選取原始大小。
- 清潔工作平台與文件護蓋。若玻璃上出現灰塵或髒汙，掃描範圍可能會延伸至涵蓋灰塵或髒汙之處，而造成掃描位置錯誤，或影像可能變小。

接收的傳真品質不佳

- 在控制面板上啟用 [ECM] 設定。
- 請聯絡傳送者，要求其以更高品質模式傳送。
- 列印已接收的傳真。選取 [工作狀態] 的 [紀錄] 重新列印傳真。

相關資訊

- ➔ [第162頁](#) “基本設定 功能表”

已接收的傳真沒有列印

- 若印表機發生夾紙等錯誤，印表機無法列印已接收傳真。檢查印表機。
- 若印表機已設為在收件匣或機密資料匣中儲存已接收傳真，則已接收傳真不會自動列印。檢查 [接收設定]。

相關資訊

- ➔ [第154頁](#) “設定為儲存並轉寄已接收的傳真”
- ➔ [第164頁](#) “儲存/轉寄設定 功能表”

已接收傳真的頁面空白，或者只在第二頁列印了少量文字

您可以使用 [分割頁面設定] 中的 [分割後刪除列印資料] 功能列印在一頁上。

選取 [分割後刪除列印資料] 中的 [刪除頂部] 或 [刪除底部]，然後調整 [臨界值]。增加閾值會增加刪除的數量；較高的閾值可提高您將內容列印在一頁上的可能性。

相關資訊

- ➔ [第167頁](#) “列印設定 功能表”

其他傳真問題

相關資訊

- ➔ [第175頁](#) “無法使用連接的電話撥號”
- ➔ [第175頁](#) “答錄機無法接聽語音通話”

無法使用連接的電話撥號

將電話連接至印表機的 EXT. 連接埠，然後拿起聽筒。若無法從聽筒聽見撥號音，請正確連接電話線。

相關資訊

- ➔ [第147頁](#) “將電話裝置連接至印表機”

答錄機無法接聽語音通話

在控制面板中，將印表機的 [應答鈴聲] 設定設為高於答錄機的響鈴次數。

相關資訊

- ➔ [第152頁](#) “進行設定以使用答錄機”

適用於企業的進階安全性設定

在本章中，我們將介紹進階安全性功能。

安全性設定與危險預防

當印表機連線至網路時，您可從遠端位置予以存取。此外，還可以多人共用印表機，這在改善操作效率與便利性方面很有用。但是，非法存取、非法使用與篡改資料等方面的風險會增加。如果您在可存取網際網路的環境中使用印表機，風險會更高。

針對沒有外部存取保護的印表機，可從網際網路讀取儲存在印表機中的列印工作記錄。

為了避免此風險，Epson 印表機提供了多種安全性技術。

請根據已使用客戶環境資訊建立的環境條件，視需要設定印表機。

名稱	功能類型	設定內容	防止目標
SSL/TLS 通訊	從印表機存取網際網路中的 Epson 伺服器時，會使用 SSL/TLS 通訊加密通訊內容，如透過網頁瀏覽器與電腦通訊、使用 Epson Connect 及更新韌體。	取得 CA 簽署憑證，然後將其匯入至印表機。	透過 CA 簽署憑證清除印表機的識別碼，可防止模擬與未經授權的存取。此外，會保護 SSL/TLS 的通訊內容，且其會防止洩漏列印資料與設定資訊的內容。
控制協定	控制要用於印表機與電腦間通訊的通訊協定與服務，且其可啟用及停用這些功能。	已單獨允許或禁止套用至功能的通訊協定或服務。	防止使用者使用不必要的功能，進而降低可能因意外操作發生的安全風險。
IPsec/IP 篩選	您可設定允許切斷來自特定用戶端或屬於特定類型的資料。由於 IPsec 透過 IP 封包單元 (加密與驗證) 保護資料，因此，您可以安全地通訊不安全的通訊協定。	建立基本原則與個別原則來設定可存取印表機的用戶端或資料類型。	保護印表機免遭未經授權存取、篡改及攔截通訊資料。
IEEE 802.1X	僅允許通過驗證的使用者連線至 Wi-Fi 與乙太網路。僅允許許可的使用者使用印表機。	RADIUS 伺服器 (驗證伺服器) 的驗證設定。	保護印表機免遭未經授權存取與使用。

相關資訊

- ➔ [第178頁 “與印表機之間的 SSL/TLS 通訊”](#)
- ➔ [第186頁 “使用通訊協定控制”](#)
- ➔ [第191頁 “使用 IPsec/IP 篩選加密的通訊”](#)
- ➔ [第203頁 “將印表機連接至 IEEE802.1X 網路”](#)

安全性功能設定

設定 IPsec/IP 篩選或 IEEE802.1X 時，建議您存取 Web Config，使用 SSL/TLS 來傳遞設定資訊，以降低如篡改或攔截等安全風險。

此外，您也可以透過使用乙太網路連接線將印表機直接連接至電腦，然後在網路瀏覽器中輸入 IP 位址，來使用 Web Config。完成安全性設定之後，便可在安全環境中連線印表機。

與印表機之間的 SSL/TLS 通訊

若伺服器憑證使用與印表機之間的 SSL/TLS (安全通訊端階層/傳輸層安全性) 通訊進行設定，您可以加密電腦之間的通訊路徑。如果您要防止遠端存取及未經授權的存取，請執行此操作。

關於電子憑證

❑ CA 簽署憑證

這是由 CA (憑證授權) 簽署的憑證。您可取得憑證以套用於憑證授權。此憑證可證明印表機的存在並用於 SSL/TLS 通訊，以確保資料通訊的安全。

用於 SSL/TLS 通訊時，可作為伺服器憑證。

若憑證設定為 IPsec/IP 篩選或 IEEE 802.1X 通訊時，則可作為客戶端憑證。

❑ CA 憑證

這是 CA 簽署憑證 鏈中的憑證，也稱為中級 CA 憑證。存取另一方伺服器或 Web Config 時，網頁瀏覽器會使用憑證來驗證印表機憑證的路徑。

若為 CA 憑證，請設定何時驗證從印表機存取伺服器憑證的路徑。若為印表機，請設定為驗證 SSL/TLS 連接的 CA 簽署憑證 路徑。

您可以從核發 CA 憑證的憑證授權中取得印表機的 CA 憑證。

另外，您可以從核發其他伺服器的 CA 簽署憑證 憑證授權中，取得用於驗證另一方伺服器的 CA 憑證。

❑ 自我簽署憑證

這是印表機自行簽署和發行的憑證。亦稱為根憑證。由於核發者自行證明，所以此憑證並不可靠且無法防止模擬。

在進行安全設定，以及執行無 CA 簽署憑證 的簡單 SSL/TLS 通訊時才使用此憑證。

如果您將此憑證用於 SSL/TLS 通訊，由於該憑證未在網頁瀏覽器上登錄，因此網頁瀏覽器上可能會顯示安全警報。您只能將 自我簽署憑證 用於 SSL/TLS 通訊。

相關資訊

- ➔ [第178頁 “取得並匯入 CA 簽署憑證”](#)
- ➔ [第183頁 “刪除 CA 簽署憑證”](#)
- ➔ [第185頁 “更新自我簽署憑證”](#)

取得並匯入 CA 簽署憑證

取得 CA 簽署憑證

若要取得 CA 簽署憑證，請建立 CSR (憑證簽署要求) 並套用至憑證授權單位。您可使用 Web Config 及電腦建立 CSR。

請依照下列步驟使用 Web Config 建立 CSR 並取得 CA 簽署憑證。使用 Web Config 建立 CSR 時，憑證為 PEM/DER 格式。

1. 存取 Web Config，然後選取 [網路安全性] 索引標籤。接著選取 [SSL/TLS] > [憑證] 或 [IPsec/IP 篩選] > [用戶端憑證] 或 [IEEE802.1X] > [用戶端憑證]。

無論選擇哪項，您均可獲得相同的憑證並將其共同使用。

適用於企業的進階安全性設定

2. 按下 [CSR] 的 [產生]。
CSR 建立頁面會隨即開啟。
3. 在各項目輸入數值。
附註：
可用的金鑰長度及縮寫視憑證授權單位而定。根據各憑證授權單位的規定建立要求。
4. 按下 [確定]。
完成訊息會隨即顯示。
5. 選取 [網路安全性] 索引標籤。接著選取 [SSL/TLS] > [憑證] 或 [IPsec/IP 篩選] > [用戶端憑證] 或 [IEEE802.1X] > [用戶端憑證]。
6. 根據各憑證授權單位的指定格式，按下 [CSR] 的其中一個下載鍵，將 CSR 下載至電腦。



重要事項：

請勿再次產生 CSR。否則可能無法匯入已核發的 CA 簽署憑證。

7. 將 CSR 傳送至憑證授權單位，並取得 CA 簽署憑證。
請遵守各憑證授權單位的傳送方式及表單規定。
8. 將已核發的 CA 簽署憑證 儲存至與印表機相連接的電腦。
將憑證儲存至目的地的同時，CA 簽署憑證 的取得程序隨即完成。

CSR 設定項目



項目	設定與說明
金鑰長度	選取 CSR 的金鑰長度。
一般名稱	您可輸入 1 至 128 個字元。若這是 IP 位址，則必須為靜態 IP 位址。您可以輸入 1 至 5 個 IPv4 位址、IPv6 位址、主機名稱、FQDN，並使用逗號分隔。 第一個元素會儲存至通用名稱，其他元素則會儲存在憑證主旨的別名欄位。 範例： 印表機的 IP 位址：192.0.2.123，印表機名稱：EPSONA1B2C3 一般名稱：EPSONA1B2C3,EPSONA1B2C3.local,192.0.2.123
組織/ 組織單位/ 位置/ 州/省	您最多可輸入 0 至 64 個 ASCII (0x20—0x7E) 字元 (組織單位 無法超過 55 個字元)。您可使用逗號分隔別名稱。
國家	輸入 ISO-3166 所指定的兩位數國碼。

相關資訊

➔ [第178頁 “取得 CA 簽署憑證”](#)

匯入 CA 簽署憑證

將取得的 CA 簽署憑證 匯入到印表機。

! 重要事項：

- 確保已正確設定印表機的日期與時間。憑證可能無效。
- 若取得的憑證使用從 Web Config 建立的 CSR，您可匯入憑證一次。

1. 存取 Web Config，然後選取 [網路安全性] 索引標籤。接著選取 [SSL/TLS] > [憑證] 或 [IPsec/IP 篩選] > [用戶端憑證] 或 [IEEE802.1X] > [用戶端憑證]。

2. 按下 [匯入]

憑證匯入頁面會隨即開啟。

3. 在各項目輸入數值。驗證存取印表機的網頁瀏覽器上的憑證路徑時，請設定 [CA 憑證 1] 和 [CA 憑證 2]。

根據 CSR 的建立位置及憑證的檔案格式，必要的設定可能會有所不同。根據下列說明輸入必要項目的值。

- 從 Web Config 取得的 PEM/DER 格式憑證
 - [私密金鑰]：由於印表機含有私密金鑰，因此請勿進行配置。
 - [密碼]：請勿配置。
 - [CA 憑證 1]/[CA 憑證 2]：選購
- 從電腦取得的 PEM/DER 格式憑證
 - [私密金鑰]：您必須進行設定。
 - [密碼]：請勿配置。
 - [CA 憑證 1]/[CA 憑證 2]：選購
- 從電腦取得的 PKCS#12 格式憑證
 - [私密金鑰]：請勿配置。
 - [密碼]：選購
 - [CA 憑證 1]/[CA 憑證 2]：請勿配置。

4. 按下 [確定]。

完成訊息會隨即顯示。

附註：

按下 [確認] 確認憑證資訊。

相關資訊

➔ [第31頁 “存取 Web Config”](#)

➔ [第182頁 “CA 簽署憑證匯入設定項目”](#)

CA 簽署憑證匯入設定項目



項目	設定與說明
伺服器憑證 或 用戶端憑證	<p>選取憑證的格式。</p> <p>若為 SSL/TLS 連線，系統會顯示 伺服器憑證。</p> <p>若為 IPsec/IP 篩選或 IEEE 802.1X，系統則會顯示 用戶端憑證。</p>
私密金鑰	<p>若使用電腦建立的 CSR 取得 PEM/DER 格式的憑證，請指定符合憑證的私密金鑰檔案。</p>
密碼	<p>若檔案格式為 [有私密金鑰的憑證 (PKCS#12)]，請輸入用於加密在取得憑證時設定之私密金鑰的密碼。</p>
CA 憑證 1	<p>若憑證的格式為 [憑證 (PEM/DER)]，請匯入核發 CA 簽署憑證 作為伺服器憑證之憑證授權單位的憑證。視需要指定檔案。</p>
CA 憑證 2	<p>若憑證的格式為 [憑證 (PEM/DER)]，請匯入核發 CA 憑證 1 之憑證授權單位的憑證。視需要指定檔案。</p>

相關資訊

➡ 第180頁 “匯入 CA 簽署憑證”

刪除 CA 簽署憑證

當憑證過期或不再需要使用加密連線時，您可刪除已匯入的憑證。

**重要事項：**

若取得的憑證使用從 Web Config 建立的 CSR，您無法重新匯入已刪除的憑證。在此情況下，請建立 CSR 並重新取得憑證。

1. 存取 Web Config，然後選取 [網路安全性] 索引標籤。接著選取 [SSL/TLS] > [憑證] 或 [IPsec/IP 篩選] > [用戶端憑證] 或 [IEEE802.1X] > [用戶端憑證]。
2. 按下 [刪除]。
3. 在顯示的訊息中，確認您是否要刪除憑證。

配置 CA 憑證

設定 CA 憑證時，您可以針對印表機要存取的伺服器，驗證其 CA 憑證的路徑。這可防止模擬。您可以從核發 CA 簽署憑證的憑證授權中取得 CA 憑證。

相關資訊

- ➔ [第31頁 “存取 Web Config”](#)
- ➔ [第180頁 “CSR 設定項目”](#)
- ➔ [第180頁 “匯入 CA 簽署憑證”](#)

匯入 CA 憑證

將 CA 憑證匯入到印表機。

1. 存取 Web Config，然後選取 [網路安全性] 索引標籤 > [CA 憑證]。
2. 按下 [匯入]。

3. 指定您想要匯入的 CA 憑證。

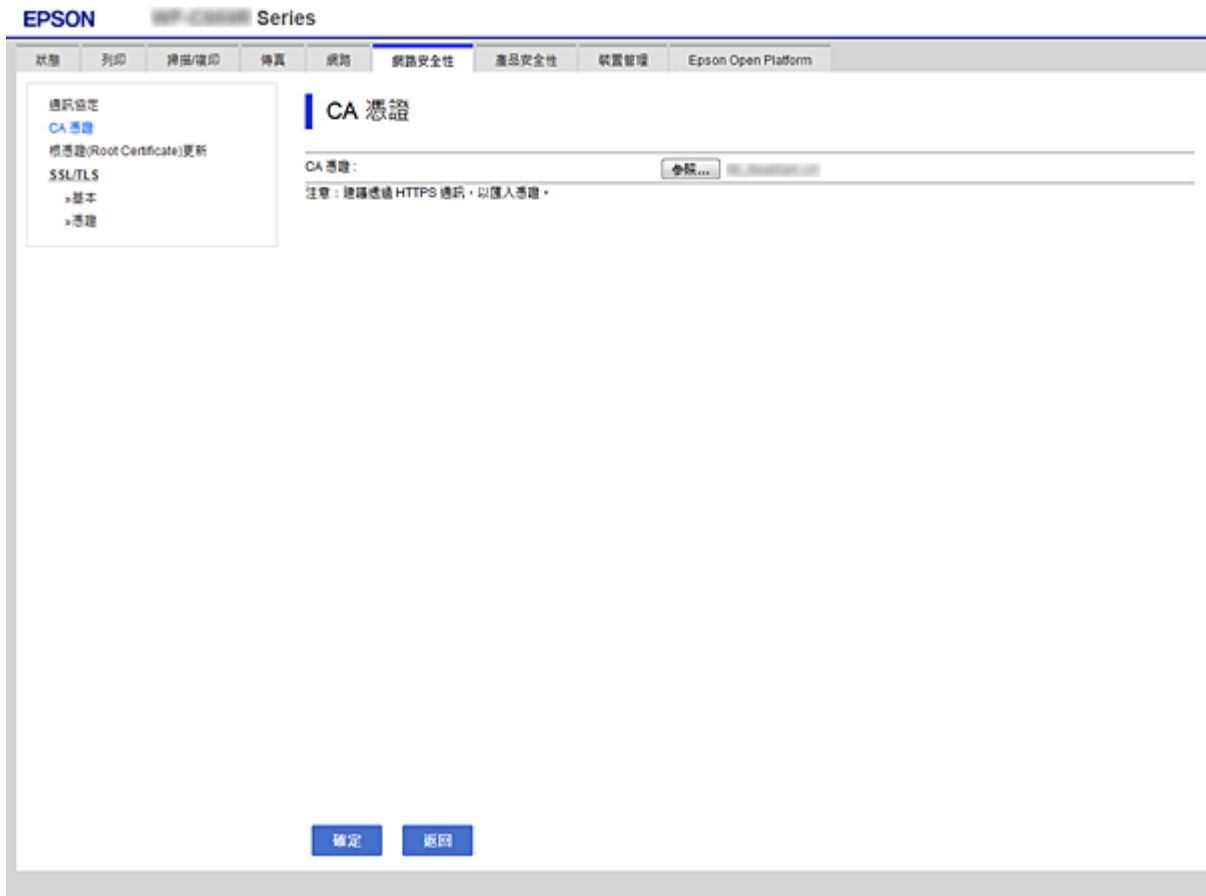

4. 按下 [確定]。

匯入完成後，您可返回 [CA 憑證] 畫面，即會顯示匯入的 CA 憑證。

刪除 CA 憑證

您可刪除匯入的 CA 憑證。

1. 存取 Web Config，然後選取 [網路安全性] 索引標籤 > [CA 憑證]。

2. 在您要刪除的 CA 憑證 旁邊，按下 [刪除]。



3. 在顯示的訊息中，確認您是否要刪除憑證。
4. 按下 [按下 [重新啟動網路] 以套用設定。]，然後檢查已刪除的 CA 憑證是否未列示於已更新的畫面上。

相關資訊

➔ [第31頁 “存取 Web Config”](#)

更新自我簽署憑證

由於 自我簽署憑證 是由印表機核發，因此您可在其過期或所述內容變更時進行更新。

1. 存取 Web Config 並選取 [網路安全性] tab > [SSL/TLS] > [憑證]。
2. 按下 [更新]。
3. 輸入 [一般名稱]。

您最多可以輸入 5 個 IPv4 位址、IPv6 位址、主機名稱、1 至 128 個字元的 FQDN 並使用逗號分隔。第一個參數會儲存至通用名稱，其他參數則會儲存在憑證主旨的別名欄位。

範例：

印表機的 IP 位址：192.0.2.123，印表機名稱：EPSONA1B2C3

一般名稱：EPSONA1B2C3,EPSONA1B2C3.local,192.0.2.123

- 指定憑證的有效期間。



- 按下 [下一步]。
確認訊息會隨即顯示。
- 按下 [確定]。
印表機會隨即更新。

附註：

您可以從 [網路安全性設定] 索引標籤 > [SSL/TLS] > [憑證] > [自我簽署憑證] 檢查憑證資訊，並按下 [確認]。

相關資訊

➔ [第31頁 “存取 Web Config”](#)

使用通訊協定控制

您可透過多種途徑和通訊協定進行列印。

若您使用的是多功能印表機，則可透過連網電腦 (未指定數量) 進行網路掃描和電腦傳真。

您可限制由指定途徑所進行的列印作業，或者控制可用的功能，藉此降低意外安全風險。

通訊協定的控制

配置通訊協定配置。

1. 存取 Web Config，然後選取 [網路安全性] 索引標籤 > [通訊協定]。
2. 配置各個項目。
3. 按下 [下一步]。
4. 按下 [確定]。
設定即會套用到印表機。

可啟用或停用的通訊協定

通訊協定	描述
Bonjour 設定	您可指定是否要使用 Bonjour。Bonjour 用於搜尋裝置、列印等等。
SLP 設定	您可啟用或停用 SLP 功能。SLP 可用來進行 EpsonNet Config 中的推送掃描以及網路搜尋。
WSD 設定	您可啟用或停用 WSD 功能。啟用後，您可新增 WSD 裝置並從 WSD 連接埠進行列印。
LLTD 設定	您可啟用或停用 LLTD 功能。啟用此功能後，會顯示在 Windows 網路圖中。
LLMNR 設定	您可啟用或停用 LLMNR 功能。啟用此功能後，即便無法使用 DNS，也不需要 NetBIOS 就可使用名稱解析功能
LPR 設定	您可指定是否允許進行 LPR 列印。啟用此功能後，則可透過 LPR 進行列印。
RAW(連接埠9100) 設定	您可指定是否允許透過 RAW 連接埠 (9100 埠) 進行列印。啟用此功能後，則可透過 RAW 連接埠 (9100 埠) 進行列印。
IPP 設定	您可指定是否允許透過 IPP 進行列印。啟用後，您可透過網際網路進行列印。
FTP 設定	您可指定是否允許進行 FTP 列印。啟用此功能後，則可透過 FTP 伺服器進行列印。
SNMPv1/v2c 設定	您可指定是否啟用 SNMPv1/v2c。此功能可進行裝置設定、監控等作業。
SNMPv3 設定	您可指定是否啟用 SNMPv3。這可用來設定加密裝置、監控等。

通訊協定設定項目

The screenshot shows the 'EpsonNet Config' interface for an Epson printer. The 'Network Security' tab is selected. Under the 'Communication Protocols' section, the following settings are visible:

- Bonjour 設定:**
 - 使用 Bonjour
 - Bonjour 名稱: EPSON
 - Bonjour 服務名稱: EPSON LX-10000F
 - 位置: (empty)
 - 最優先通訊協定: IPP
- SLP 設定:**
 - 啟用 SLP
- WSD 設定:**
 - 啟用 WSD
 - 列印延時 (秒): 300
 - 掃描延時 (秒): 300
 - 裝置名稱: EPSON20XX
 - 位置: (empty)
- LLTD 設定:**
 - 啟用 LLTD
 - 裝置名稱: EPSON20XX
- LLMNR 設定:**
 - 啟用 LLMNR
- LPR 設定:**
 - 允許 LPR 連接埠列印

A '下一步' (Next) button is located at the bottom of the settings area.

Bonjour 設定

項目	設定值與描述
使用 Bonjour	選取此項目，透過 Bonjour 搜尋或使用裝置。
Bonjour 名稱	顯示 Bonjour 名稱。
Bonjour 服務名稱	顯示 Bonjour 服務名稱。
位置	顯示 Bonjour 位置名稱。
最優先通訊協定	針對 Bonjour 列印選取最高優先順序通訊協定。
Wide-Area Bonjour	設定是否使用 Wide-Area Bonjour。

SLP 設定

項目	設定值與描述
啟用 SLP	選取此項目啟用 SLP 功能。 此項目會在 EpsonNet Config 中使用，如網路搜尋功能。

WSD 設定

適用於企業的進階安全性設定

項目	設定值與描述
啟用 WSD	選取此項目啟用透過 WSD 新增裝置功能，並從 WSD 連接埠進行列印與掃描。
列印逾時 (秒)	輸入 WSD 列印工作的通訊逾時值 (3 至 3,600 秒)。
掃描逾時 (秒)	輸入 WSD 掃描工作的通訊逾時值 (3 至 3,600 秒)。
裝置名稱	顯示 WSD 裝置名稱。
位置	顯示 WSD 位置名稱。

LLTD 設定

項目	設定值與描述
啟用 LLTD	選取此項目啟用 LLTD。印表機會顯示在 Windows 網路圖中。
裝置名稱	顯示 LLTD 裝置名稱。

LLMNR 設定

項目	設定值與描述
啟用 LLMNR	選取此項目啟用 LLMNR。即便無法使用 DNS，也不需要 NetBIOS 就可使用名稱解析功能。

LPR 設定

項目	設定值與描述
允許 LPR 連接埠列印	選取即可透過 LPR 連接埠進行列印。
列印逾時 (秒)	輸入 LPR 列印工作的逾時值 (0 至 3,600 秒)。若不要使用逾時功能，則請輸入 0。

RAW(連接埠9100) 設定

項目	設定值與描述
允許 RAW(連接埠9100) 列印	選取即可透過 RAW 連接埠 (9100 埠) 進行列印。
列印逾時 (秒)	輸入 RAW (9100 埠) 列印工作的逾時值 (0 至 3,600 秒)。若不要使用逾時功能，則請輸入 0。

IPP 設定

項目	設定值與描述
啟用 IPP	選取以啟用 IPP 通訊。僅會顯示支援 IPP 的印表機。
允許不安全的通訊	選取以便讓印表機在無安全措施 (IPP) 的情況下進行通訊。
通訊逾時 (秒)	輸入 IPP 列印工作的逾時值 (0 至 3,600 秒)。

適用於企業的進階安全性設定

項目	設定值與描述
URL (網路)	印表機透過有線 LAN 或 Wi-Fi 連線時，顯示 IPP URL (http 和 https)。URL 是結合印表機 IP 位址、連接埠號碼以及 IPP 印表機名稱的一組數值。
URL (Wi-Fi Direct)	印表機透過 Wi-Fi Direct 連線時，顯示 IPP URL (http 和 https)。URL 是結合印表機 IP 位址、連接埠號碼以及 IPP 印表機名稱的一組數值。
印表機名稱	顯示 IPP 印表機名稱。
位置	顯示 IPP 位置。

FTP 設定

項目	設定值與描述
啟用 FTP 伺服器	選取以啟用 FTP 列印。僅會顯示支援 FTP 列印功能的印表機。
通訊逾時 (秒)	輸入 FTP 通訊的逾時值 (0 至 3,600 秒)。若不要使用逾時功能，則請輸入 0。

SNMPv1/v2c 設定

項目	設定值與描述
啟用 SNMPv1/v2c	選取以啟用 SNMPv1/v2c。僅會顯示支援 SNMPv3 的印表機。
存取權限	啟用 SNMPv1/v2c 後，設定存取授權。選取 [唯讀] 或 [讀/寫]。
社群名稱 (唯讀)	輸入 0 至 32 個 ASCII (0x20 至 0x7E) 字元。
社群名稱 (讀取/寫入)	輸入 0 至 32 個 ASCII (0x20 至 0x7E) 字元。

SNMPv3 設定

項目	設定值與描述
啟用 SNMPv3	若核取此方塊，SNMPv3 會啟用。
使用者名稱	使用 1 位元輸入 1 至 32 個字元。
驗證設定	
演算法	選取驗證 SNMPv3 的演算法。
密碼	輸入驗證 SNMPv3 的密碼。 最多輸入 8 至 32 個 ASCII (0x20—0x7E) 字元。如果您未指定此項目，請將其保留空白。
確認密碼	輸入您配置用於確認的密碼。
加密設定	

項目		設定值與描述
	演算法	選取加密 SNMPv3 的演算法。
	密碼	輸入加密 SNMPv3 的密碼。 最多輸入 8 至 32 個 ASCII (0x20—0x7E) 字元。如果您未指定此項目，請將其保留空白。
	確認密碼	輸入您配置用於確認的密碼。
內容名稱		輸入不超過 32 個 Unicode (UTF-8) 字元。如果您未指定此項目，請將其保留空白。可以輸入的字元數因語言而異。

使用 IPsec/IP 篩選加密的通訊

關於 IPsec/IP 篩選

您可使用 IPsec/IP 篩選功能，根據 IP 位址、服務和連接埠篩選流量。結合篩選功能，您可配置印表機接受或封鎖指定的用戶端及資料。此外，您可使用 IPsec 改善安全性層級。

附註：

執行 Windows Vista (或以後版本) 或 Windows Server 2008 (或以後版本) 的電腦支援 IPsec。

配置預設原則

若要篩選流量，請配置預設原則。預設原則會套用至連線至印表機的每個使用者或群組。若要更精細地控制使用者及使用者群組，請配置群組原則。

1. 存取 Web Config，然後選取 [網路安全性] 索引標籤 > [IPsec/IP 篩選] > [基本]。
2. 在各項目輸入數值。
3. 按下 [下一步]。
確認訊息會隨即顯示。
4. 按下 [確定]。
印表機會隨即更新。

相關資訊

- ➔ [第31頁 “存取 Web Config”](#)
- ➔ [第192頁 “預設原則 設定項目”](#)

預設原則 設定項目



[預設原則]

項目	設定與說明
IPsec/IP 篩選	您可啟用或停用 IPsec/IP 篩選功能。

□ [存取控制]

配置 IP 封包流量的控制方式。

項目	設定與說明
允許存取	選取此選項會允許已配置的 IP 封包通過。
拒絕存取	選取此選項會拒絕已配置的 IP 封包通過。
IPsec	選取此選項會允許已配置的 IPsec 封包通過。

適用於企業的進階安全性設定

[IKE 版本]

選取 [IKEv1] 或 [IKEv2] 作為 [IKE 版本]。請根據與印表機連接的裝置選取二者之一。

IKEv1

若選取 [IKEv1] 作為 [IKE 版本]，會顯示下列項目。

項目	設定與說明
驗證方法	若選取 [憑證]，您必須事先取得並匯入 CA 簽署憑證。
預先共用金鑰	若針對 [驗證方法] 選取 [預先共用金鑰]，請輸入介於 1 和 127 個字元之間的預先共用金鑰。
確認預先共用金鑰	輸入您配置用於確認的金鑰。

IKEv2

項目	設定與說明	
本機	驗證方法	若選取 [憑證]，您必須事先取得並匯入 CA 簽署憑證。
	ID 類型	如果您針對 [驗證方法] 選取 [預先共用金鑰]，請選取印表機 ID 類型。
	ID	輸入與 ID 類型相符的印表機 ID。 不得使用「@」、「#」與「=」作為第一個字元。 [識別名稱]：輸入 1 至 128 個 1 位元組的 ASCII (0x20 至 0x7E) 字元。您需要包括「=」。 [IP位址]：輸入 IPv4 或 IPv6 格式。 [FQDN]：使用 A—Z、a—z、0—9、「-」及句點 (.) 輸入 1 至 255 個字元的組合。 [電子郵件位址]：輸入 1 至 128 個 1 位元組的 ASCII (0x20 至 0x7E) 字元。您需要包括「@」。 [金鑰 ID]：輸入 1 至 128 個 1 位元組的 ASCII (0x20 至 0x7E) 字元。
	預先共用金鑰	若針對 [驗證方法] 選取 [預先共用金鑰]，請輸入介於 1 和 127 個字元之間的預先共用金鑰。
	確認預先共用金鑰	輸入您配置用於確認的金鑰。

適用於企業的進階安全性設定

項目		設定與說明
遠端	驗證方法	若選取 [憑證]，您必須事先取得並匯入 CA 簽署憑證。
	ID 類型	如果您針對 [驗證方法] 選取 [預先共用金鑰]，請選取您要驗證之裝置的 ID 類型。
	ID	輸入與 ID 類型相符的印表機 ID。 不得使用「@」、「#」與「=」作為第一個字元。 [識別名稱]：輸入 1 至 128 個 1 位元組的 ASCII (0x20 至 0x7E) 字元。您需要包括「=」。 [IP位址]：輸入 IPv4 或 IPv6 格式。 [FQDN]：使用 A—Z、a—z、0—9、「-」及句點 (.) 輸入 1 至 255 個字元的組合。 [電子郵件位址]：輸入 1 至 128 個 1 位元組的 ASCII (0x20 至 0x7E) 字元。您需要包括「@」。 [金鑰 ID]：輸入 1 至 128 個 1 位元組的 ASCII (0x20 至 0x7E) 字元。
	預先共用金鑰	若針對 [驗證方法] 選取 [預先共用金鑰]，請輸入介於 1 和 127 個字元之間的預先共用金鑰。
	確認預先共用金鑰	輸入您配置用於確認的金鑰。

[封裝]

若針對 [存取控制] 選取 [IPsec]，您必須配置封裝模式。

項目	設定與說明
傳輸模式	若只在相同 LAN 上使用印表機，請選取此選項。第 4 層以上的 IP 封包會經過加密。
通道模式	若您在具有網際網路功能的網路 (如 IPsec-VPN) 上使用印表機，請選取此選項。IP 封包的標頭及資料會經過加密。 [遠端閘道 (通道模式)]：若針對 [封裝] 選取 [通道模式]，請輸入介於 1 和 39 個字元之間的閘道位址。

[安全通訊協定]

若針對 [存取控制] 選取 [IPsec]，請選取一個選項。

項目	設定與說明
ESP	選取此選項可確保驗證和資料的完整性，並加密資料。
AH	選取此選項可確保驗證和資料的完整性。即使加密資料遭禁止，您也可以使用 IPsec。

□ [演算法設定]

建議您針對所有設定選取 [任何] 或針對每個設定選取 [任何] 以外的項目。如果您針對部分設定選取 [任何] 並針對其他設定選取 [任何] 以外的項目，根據您要驗證的其他裝置而定，裝置可能無法通訊。

項目		設定與說明
IKE	加密	選取 IKE 的加密演算法。 項目根據 IKE 版本而有所不同。
	驗證	選取 IKE 的驗證演算法。
	金鑰交換	選取 IKE 的金鑰交換演算法。 項目根據 IKE 版本而有所不同。
ESP	加密	選取 ESP 的加密演算法。 只有當針對 [安全通訊協定] 選取 [ESP] 時，此項才可用。
	驗證	選取 ESP 的驗證演算法。 只有當針對 [安全通訊協定] 選取 [ESP] 時，此項才可用。
AH	驗證	選取 AH 的加密演算法。 只有當針對 [安全通訊協定] 選取 [AH] 時，此項才可用。

相關資訊

➔ [第191頁 “配置預設原則”](#)

配置群組原則

群組原則是套用至使用者或使用者群組的一或多條規則。印表機會控制符合已配置原則的 IP 封包。IP 封包會依照群組原則 1 至 10、預設原則的順序進行驗證。

1. 存取 Web Config，然後選取 [網路安全性] 索引標籤 > [IPsec/IP 篩選] > [基本]。
2. 按下您要配置的編號索引標籤。
3. 在各項目輸入數值。
4. 按下 [下一步]。
確認訊息會隨即顯示。
5. 按下 [確定]。
印表機會隨即更新。

相關資訊

➔ [第31頁 “存取 Web Config”](#)

➔ [第196頁 “群組原則 設定項目”](#)

群組原則 設定項目



項目	設定與說明
啟用此群組原則	您可啟用或停用群組原則。

[存取控制]

配置 IP 封包流量的控制方式。

項目	設定與說明
允許存取	選取此選項會允許已配置的 IP 封包通過。
拒絕存取	選取此選項會拒絕已配置的 IP 封包通過。
IPsec	選取此選項會允許已配置的 IPsec 封包通過。

[本機位址 (印表機)]

選取與您的網路環境相符的 IPv4 位址或 IPv6 位址。若 IP 位址為自動指派，則可選取 [使用自動取得的 IPv4 位址]。

附註：

若 IPv6 位址是自動指派，可能無法取得連線。配置靜態 IPv6 位址。

[遠端位址 (主機)]

適用於企業的進階安全性設定

輸入裝置的 IP 位址以控制存取。IP 位址不得超過 43 個字元。若沒有輸入 IP 位址，所有位址會受到控制。

附註：

若 IP 位址是自動指派 (例如由 DHCP 指派)，可能無法取得連線。配置靜態 IP 位址。

[選擇連接埠方法]

選取指定連接埠的方式。

服務名稱

若針對 [選擇連接埠方法] 選取 [服務名稱]，請選取一個選項。

傳輸通訊協定

若針對 [選擇連接埠方法] 選取 [連接埠編號]，您必須配置封裝模式。

項目	設定與說明
任何通訊協定	選取此選項可控制所有通訊協定類型。
TCP	選取此選項可控制單點傳播的資料。
UDP	選取此選項可控制廣播及多點傳播的資料。
ICMPv4	選取此選項可控制 Ping 命令。

本機連接埠

若針對 [選擇連接埠方法] 選取 [連接埠編號]，且針對 [傳輸通訊協定] 選取 [TCP] 或 [UDP]，請輸入連接埠號碼來控制接收封包，並以逗號分隔。您最多可輸入 10 個連接埠號碼。

範例：20、80、119、5220

若沒有輸入連接埠號碼，所有連接埠會受到控制。

遠端連接埠

若針對 [選擇連接埠方法] 選取 [連接埠編號]，且針對 [傳輸通訊協定] 選取 [TCP] 或 [UDP]，請輸入連接埠號碼來控制傳送封包，並以逗號分隔。您最多可輸入 10 個連接埠號碼。

範例：25、80、143、5220

若沒有輸入連接埠號碼，所有連接埠會受到控制。

[IKE 版本]

選取 [IKEv1] 或 [IKEv2] 作為 [IKE 版本]。請根據與印表機連接的裝置選取二者之一。

IKEv1

若選取 [IKEv1] 作為 [IKE 版本]，會顯示下列項目。

項目	設定與說明
驗證方法	若針對 [存取控制] 選取 [IPsec]，請選取一個選項。已使用憑證與預設原則一樣。
預先共用金鑰	若針對 [驗證方法] 選取 [預先共用金鑰]，請輸入介於 1 和 127 個字元之間的預先共用金鑰。
確認預先共用金鑰	輸入您配置用於確認的金鑰。

適用於企業的進階安全性設定

☐ IKEv2

項目		設定與說明
本機	驗證方法	若針對 [存取控制] 選取 [IPsec]，請選取一個選項。已使用憑證與預設原則一樣。
	ID 類型	如果您針對 [驗證方法] 選取 [預先共用金鑰]，請選取印表機 ID 類型。
	ID	輸入與 ID 類型相符的印表機 ID。 不得使用「@」、「#」與「=」作為第一個字元。 [識別名稱]：輸入 1 至 128 個 1 位元組的 ASCII (0x20 至 0x7E) 字元。您需要包括「=」。 [IP位址]：輸入 IPv4 或 IPv6 格式。 [FQDN]：使用 A—Z、a—z、0—9、「-」及句點(.)輸入 1 至 255 個字元的組合。 [電子郵件位址]：輸入 1 至 128 個 1 位元組的 ASCII (0x20 至 0x7E) 字元。您需要包括「@」。 [金鑰 ID]：輸入 1 至 128 個 1 位元組的 ASCII (0x20 至 0x7E) 字元。
	預先共用金鑰	若針對 [驗證方法] 選取 [預先共用金鑰]，請輸入介於 1 和 127 個字元之間的預先共用金鑰。
	確認預先共用金鑰	輸入您配置用於確認的金鑰。
遠端	驗證方法	若針對 [存取控制] 選取 [IPsec]，請選取一個選項。已使用憑證與預設原則一樣。
	ID 類型	如果您針對 [驗證方法] 選取 [預先共用金鑰]，請選取您要驗證之裝置的 ID 類型。
	ID	輸入與 ID 類型相符的印表機 ID。 不得使用「@」、「#」與「=」作為第一個字元。 [識別名稱]：輸入 1 至 128 個 1 位元組的 ASCII (0x20 至 0x7E) 字元。您需要包括「=」。 [IP位址]：輸入 IPv4 或 IPv6 格式。 [FQDN]：使用 A—Z、a—z、0—9、「-」及句點(.)輸入 1 至 255 個字元的組合。 [電子郵件位址]：輸入 1 至 128 個 1 位元組的 ASCII (0x20 至 0x7E) 字元。您需要包括「@」。 [金鑰 ID]：輸入 1 至 128 個 1 位元組的 ASCII (0x20 至 0x7E) 字元。
	預先共用金鑰	若針對 [驗證方法] 選取 [預先共用金鑰]，請輸入介於 1 和 127 個字元之間的預先共用金鑰。
	確認預先共用金鑰	輸入您配置用於確認的金鑰。

[封裝]

若針對 [存取控制] 選取 [IPsec]，您必須配置封裝模式。

項目	設定與說明
傳輸模式	若只在相同 LAN 上使用印表機，請選取此選項。第 4 層以上的 IP 封包會經過加密。

適用於企業的進階安全性設定

項目	設定與說明
通道模式	<p>若您在具有網際網路功能的網路 (如 IPsec-VPN) 上使用印表機，請選取此選項。IP 封包的標頭及資料會經過加密。</p> <p>[遠端閘道 (通道模式)]：若針對 [封裝] 選取 [通道模式]，請輸入介於 1 和 39 個字元之間的閘道位址。</p>

[安全通訊協定]

若針對 [存取控制] 選取 [IPsec]，請選取一個選項。

項目	設定與說明
ESP	選取此選項可確保驗證和資料的完整性，並加密資料。
AH	選取此選項可確保驗證和資料的完整性。即使加密資料遭禁止，您也可以使用 IPsec。

[演算法設定]

建議您針對所有設定選取 [任何] 或針對每個設定選取 [任何] 以外的項目。如果您針對部分設定選取 [任何] 並針對其他設定選取 [任何] 以外的項目，根據您要驗證的其他裝置而定，裝置可能無法通訊。

項目	設定與說明
IKE	加密 選取 IKE 的加密演算法。 項目根據 IKE 版本而有所不同。
	驗證 選取 IKE 的驗證演算法。
	金鑰交換 選取 IKE 的金鑰交換演算法。 項目根據 IKE 版本而有所不同。
ESP	加密 選取 ESP 的加密演算法。 只有當針對 [安全通訊協定] 選取 [ESP] 時，此項才可用。
	驗證 選取 ESP 的驗證演算法。 只有當針對 [安全通訊協定] 選取 [ESP] 時，此項才可用。
AH	驗證 選取 AH 的加密演算法。 只有當針對 [安全通訊協定] 選取 [AH] 時，此項才可用。

相關資訊

- ➔ [第195頁 “配置群組原則”](#)
- ➔ [第199頁 “群組原則的本機位址 \(印表機\) 和遠端位址 \(主機\) 組合”](#)
- ➔ [第200頁 “群組原則服務名稱參考”](#)

群組原則的本機位址 (印表機) 和遠端位址 (主機) 組合

	本機位址 (印表機) 的設定		
	IPv4	IPv6*2	任何位址*3

適用於企業的進階安全性設定

遠端位址 (主機) 的設定	IPv4*1	✓	—	✓
	IPv6*1*2	—	✓	✓
	空白	✓	✓	✓

*1若在 [存取控制] 選取 [IPsec]，您無法以首碼長度進行指定。

*2若在 [存取控制] 選取 [IPsec]，您可選取連結本機位址 (fe80::)，但群組原則將會被停用。

*3IPv6 連結本機位址除外。

群組原則服務名稱參考

附註：

無法使用的服務將會顯示，但無法選取。

服務名稱	通訊協定類型	本機連接埠號碼	遠端連接埠號碼	受控功能
任何	—	—	—	所有服務
ENPC	UDP	3289	任一連接埠	從 Epson Device Admin、印表機驅動程式和掃描器驅動程式等應用程式中搜尋印表機
SNMP	UDP	161	任一連接埠	從 Epson Device Admin、Epson 印表機驅動程式和 Epson 掃描器驅動程式等應用程式中，獲取並配置 MIB
LPR	TCP	515	任一連接埠	轉寄 LPR 資料
RAW (連接埠 9100)	TCP	9100	任一連接埠	轉寄 RAW 資料
WSD	TCP	任一連接埠	5357	控制 WSD
WS-Discovery	UDP	3702	任一連接埠	從 WSD 中搜尋印表機
Network Scan	TCP	1865	任一連接埠	轉寄來自 Document Capture Pro 的掃描資料
Network Push Scan	TCP	任一連接埠	2968	從 Document Capture Pro 獲取推送掃描的工作資訊
Network Push Scan Discovery	UDP	2968	任一連接埠	從 Document Capture Pro 執行推送掃描時搜尋電腦
FTP 資料 (本機)	TCP	20	任一連接埠	FTP 伺服器 (轉寄 FTP 列印資料)
FTP 控制 (本機)	TCP	21	任一連接埠	FTP 伺服器 (控制 FTP 列印)
FTP 資料 (遠端)	TCP	任一連接埠	20	FTP 用戶端 (轉寄掃描資料和收到的傳真資料) 但這僅可控制使用遠端連接埠號碼 20 的 FTP 伺服器。
FTP 控制 (遠端)	TCP	任一連接埠	21	FTP 用戶端 (控制轉寄掃描資料和收到的傳真資料)
CIFS (本機)	TCP	445	任一連接埠	CIFS 伺服器 (共用網路資料夾)

服務名稱	通訊協定類型	本機連接埠號碼	遠端連接埠號碼	受控功能
CIFS (遠端)	TCP	任一連接埠	445	CIFS 用戶端 (將掃描資料和收到的傳真資料轉寄到資料夾)
NetBIOS Name Service (本機)	UDP	137	任一連接埠	CIFS 伺服器 (共用網路資料夾)
NetBIOS Datagram Service (本機)	UDP	138	任一連接埠	
NetBIOS Session Service (本機)	TCP	139	任一連接埠	
NetBIOS Name Service (遠端)	UDP	任一連接埠	137	CIFS 用戶端 (將掃描資料和收到的傳真資料轉寄到資料夾)
NetBIOS Datagram Service (遠端)	UDP	任一連接埠	138	
NetBIOS Session Service (遠端)	TCP	任一連接埠	139	
HTTP (本機)	TCP	80	任一連接埠	HTTP(S) 伺服器 (轉寄 Web Config 和 WSD 的資料)
HTTPS (本機)	TCP	443	任一連接埠	
HTTP (遠端)	TCP	任一連接埠	80	HTTP(S) 用戶端 (Epson Connect 或 Google Cloud Print 之間的通訊、韌體更新和根憑證更新)
HTTPS (遠端)	TCP	任一連接埠	443	

IPsec/IP 篩選 的配置範例

僅接收 IPsec 封包

此範例僅用來配置預設原則。

[預設原則]：

- [IPsec/IP 篩選]: [開啓]
- [存取控制]: [IPsec]
- [驗證方法]: [預先共用金鑰]
- [預先共用金鑰]：最多輸入 127 個字元。

[群組原則]：

請勿配置。

接收列印資料和印表機設定

此範例允許從指定的服務進行列印資料和印表機配置的通訊。

[預設原則]：

- [IPsec/IP 篩選]: [開啓]
- [存取控制]: [拒絕存取]

[群組原則]：

- [啟用此群組原則]：勾選方塊。
- [存取控制]: [允許存取]
- [遠端位址 (主機)]：用戶端的 IP 位址
- [選擇連接埠方法]: [服務名稱]
- [服務名稱]：勾選 [ENPC], [SNMP], [HTTP (本機)], [HTTPS (本機)] 和 [RAW (連接埠9100)] 方塊。

僅從指定的 IP 位址接收存取

此範例允許指定的 IP 位址存取印表機。

[預設原則]：

- [IPsec/IP 篩選]: [開啓]
- [存取控制]: [拒絕存取]

[群組原則]：

- [啟用此群組原則]：勾選方塊。
- [存取控制]: [允許存取]
- [遠端位址 (主機)]：系統管理員用戶端的 IP 位址

附註：

不論原則配置為何，用戶端將可存取及配置印表機。

配置憑證，進行 IPsec/IP 篩選

配置用戶端憑證，進行 IPsec/IP 篩選。設定時，您可以使用憑證做為 IPsec/IP 篩選的驗證方法。若您要配置憑證授權，請前往 [CA 憑證]。

1. 存取 Web Config，然後選取 [網路安全性] 索引標籤 > [IPsec/IP 篩選] > [用戶端憑證]。

2. 在 [用戶端憑證] 中匯入憑證。

若您已經匯入由憑證授權單位所核發的 IEEE 802.1X 或 SSL/TLS 憑證，則可複製憑證並用於 IPsec/IP 篩選。若要複製，請在 [複製來源] 中選取憑證，然後按下 [複印]。



相關資訊

- ➔ 第31頁 “存取 Web Config”
- ➔ 第178頁 “取得 CA 簽署憑證”

將印表機連接至 IEEE802.1X 網路

配置 IEEE 802.1X 網路

將 IEEE 802.1X 設定至印表機時，您可以在連接至 RADIUS 伺服器的網路、具有驗證功能的 LAN 交換機或存取點上使用。

1. 存取 Web Config，然後選取 [網路安全性] 索引標籤 > [IEEE802.1X] > [基本]。
2. 在各項目輸入數值。

若要在 Wi-Fi 網路上使用印表機，請按下 [Wi-Fi設定]，並選取或輸入 SSID。

附註：

您可以在乙太網路和 Wi-Fi 網路之間共享設定。

3. 按下 [下一步]。
確認訊息會隨即顯示。
4. 按下 [確定]。
印表機會隨即更新。

相關資訊

- ➔ 第31頁 “存取 Web Config”
- ➔ 第204頁 “IEEE802.1X 網路設定項目”
- ➔ 第209頁 “在配置 IEEE 802.1X 之後無法存取印表機或掃描器”

IEEE802.1X 網路設定項目



項目	設定與說明
IEEE802.1X (有線網路)	您可啟用或停用頁面中的設定值 ([IEEE802.1X] > [基本]) 以符合 IEEE802.1X (有線 LAN)。
IEEE802.1X (Wi-Fi)	畫面會顯示 IEEE802.1X 的連線狀態 (Wi-Fi)。
連線方式	目前網路的連線方式會顯示。

適用於企業的進階安全性設定

項目	設定與說明	
EAP 類型	選取用於印表機與 RADIUS 伺服器之間的驗證方式選項。	
	EAP-TLS	您必須取得並匯入 CA 簽署憑證。
	PEAP-TLS	
	PEAP/MSCHAPv2	您必須配置密碼。
使用者 ID	配置要用於 RADIUS 伺服器驗證的 ID。 輸入 1 至 128 個 1 位元組的 ASCII (0x20 至 0x7E) 字元。	
密碼	配置驗證印表機的密碼。 輸入 1 至 128 個 1 位元組的 ASCII (0x20 至 0x7E) 字元。若您使用 Windows 伺服器作為 RADIUS 伺服器，則可輸入最多 127 個字元。	
確認密碼	輸入您配置用於確認的密碼。	
伺服器 ID	您可配置要與指定 RADIUS 伺服器進行驗證的伺服器 ID。驗證器會針對從 RADIUS 伺服器傳送的伺服器憑證，驗證其 subject/subjectAltName 欄位是否包含伺服器 ID。 輸入 0 至 128 個 1 位元組的 ASCII (0x20 至 0x7E) 字元。	
憑證驗證	不論驗證方法為何，您都可設定憑證效力。在 [CA 憑證] 中匯入憑證。	
匿名名稱	若針對 [驗證方法] 選取 [PEAP-TLS] 或 [PEAP/MSCHAPv2]，則您可配置匿名名稱來取代 PEAP 驗證之階段 1 的使用者 ID。 輸入 0 至 128 個 1 位元組的 ASCII (0x20 至 0x7E) 字元。	
加密長度	您可選取下列其中一項。	
	高	AES256/3DES
	中	AES256/3DES/AES128/RC4

相關資訊

➔ [第203頁 “配置 IEEE 802.1X 網路”](#)

配置 IEEE 802.1X 的憑證

配置 IEEE802.1X 的用戶端憑證。當您設定時，您可以使用 [EAP-TLS] 和 [PEAP-TLS] 作為 IEEE 802.1X 的驗證方式。若您要配置憑證授權單位的憑證，請前往 [CA 憑證]。

1. 存取 Web Config，然後選取 [網路安全性] 索引標籤 > [IEEE802.1X] > [用戶端憑證]。

2. 在 [用戶端憑證] 中輸入憑證。

若憑證是由憑證授權單位核發，則可複製該憑證。若要複製，請在 [複製來源] 中選取憑證，然後按下 [複印]。

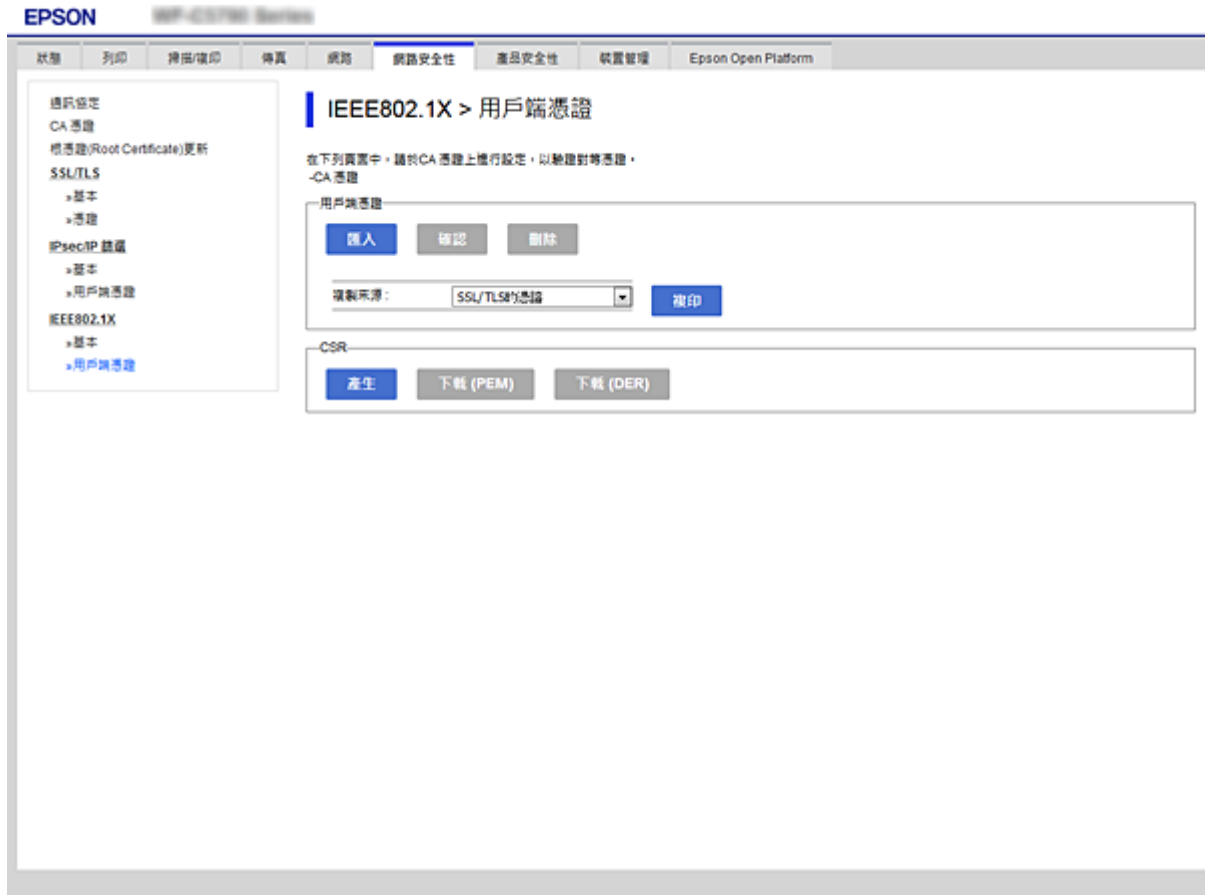

相關資訊

- ➔ [第31頁 “存取 Web Config”](#)
- ➔ [第178頁 “取得並匯入 CA 簽署憑證”](#)

檢查 IEEE802.1X 網路狀態

您可列印網路狀態表以檢查 IEEE802.1X 狀態。如需列印網路狀態表的詳細資訊，請參閱印表機的說明文件。

狀態 ID	IEEE802.1X 狀態
Disable	IEEE802.1X 功能會停用。
EAP Success	IEEE802.1X 驗證已經成功並可取得網路連線。
Authenticating	IEEE802.1X 驗證尚未完成。
Config Error	使用者 ID 尚未設定，而導致驗證失敗。
Client Certificate Error	用戶端憑證過期，而導致驗證失敗。

狀態 ID	IEEE802.1X 狀態
Timeout Error	RADIUS 伺服器及/或驗證器沒有回應，而導致驗證失敗。
User ID Error	印表機的使用者 ID 及/或憑證通訊協定不正確，而導致驗證失敗。
Server ID Error	伺服器憑證的伺服器 ID 與伺服器的 ID 不一致，而導致驗證失敗。
Server Certificate Error	伺服器憑證發生以下錯誤，而導致驗證失敗。 <input type="checkbox"/> 伺服器憑證過期。 <input type="checkbox"/> 伺服器憑證鏈結不正確。
CA Certificate Error	CA 憑證發生以下錯誤，而導致驗證失敗。 <input type="checkbox"/> 指定的 CA 憑證不正確。 <input type="checkbox"/> 正確的 CA 憑證沒有匯入。 <input type="checkbox"/> CA 憑證過期。
EAP Failure	印表機設定發生以下錯誤，而導致驗證失敗。 <input type="checkbox"/> 若 [EAP 類型] 為 [EAP-TLS] 或 [PEAP-TLS]，表示用戶端憑證不正確或發生某些問題。 <input type="checkbox"/> 若 [EAP 類型] 為 [PEAP/MSCHAPv2]，表示使用者 ID 或密碼不正確。

解決進階安全性的問題

還原安全性設定

當您建立高度安全環境 (如 IPsec/IP 篩選或 IEEE802.1X) 時，可能會因為錯誤設定或者裝置或伺服器故障而無法與裝置通訊。如果遇到這種情況，請還原安全性設定以針對裝置再次進行設定，或允許您暫時使用。

使用控制面板停用安全性功能

您可以使用印表機的控制面板停用 IPsec/IP 篩選或 IEEE 802.1X。

1. 選取 [設定] > [一般設定] > [網路設定]。
2. 選取 [進階]。
3. 從下列項目中選取您要停用的項目。
 - [停用 IPsec/IP 篩選]
 - [停用 IEEE802.1X]
4. 在確認畫面選取 [繼續]。
5. 顯示完成訊息後，選取 [關閉]。
 如果不選取 [關閉]，在經過特定時間長度後，畫面會自動關閉。

使用網路安全性功能的問題

忘記預先共用金鑰

重新配置預先共用金鑰。

若要變更金鑰，請存取 Web Config，然後選取 [網路安全性] 索引標籤 > [IPsec/IP 篩選] > [基本] > [預設原則] 或 [群組原則]。

當您變更預先共用金鑰時，請為電腦配置預先共用金鑰。

相關資訊

➔ [第31頁 “存取 Web Config”](#)

無法使用 IPsec 通訊進行通訊

指定印表機或電腦不支援的演算法。

印表機支援以下演算法。檢查電腦的設定。

加密方式	演算法
IKE 加密演算法	AES-CBC-128、AES-CBC-192、AES-CBC-256、AES-GCM-128*、AES-GCM-192*、AES-GCM-256*、3DES
IKE 驗證演算法	SHA-1、SHA-256、SHA-384、SHA-512、MD5
IKE 金鑰交換演算法	DH 群組 1、DH 群組 2、DH 群組 5、DH 群組 14、DH 群組 15、DH 群組 16、DH 群組 17、DH 群組 18、DH 群組 19、DH 群組 20、DH 群組 21、DH 群組 22、DH 群組 23、DH 群組 24、DH 群組 25、DH 群組 26、DH 群組 27*、DH 群組 28*、DH 群組 29*、DH 群組 30*
ESP 加密演算法	AES-CBC-128、AES-CBC-192、AES-CBC-256、AES-GCM-128、AES-GCM-192、AES-GCM-256、3DES
ESP 驗證演算法	SHA-1、SHA-256、SHA-384、SHA-512、MD5
AH 驗證演算法	SHA-1、SHA-256、SHA-384、SHA-512、MD5

* 僅適用於 IKEv2

相關資訊

➔ [第191頁 “使用 IPsec/IP 篩選加密的通訊”](#)

突然無法進行通訊

印表機的 IP 位址已變更或無法使用。

當 群組原則 中所登錄的本機位址的 IP 位址已變更或無法使用時，將無法執行 IPsec 通訊。使用印表機的控制面板停用 IPsec。

如果 DHCP 過期、重新啟動、IPv6 位址過期或尚未取得 IPv6 位址，則可能找不到針對印表機之 Web Config ([網路安全性] 索引標籤 > [IPsec/IP 篩選] > [基本] > [群組原則] > [本機位址 (印表機)]) 登錄的 IP 位址。

使用靜態 IP 位址。

電腦的 IP 位址已變更或無法使用。

當 群組原則 中所登錄的遠端位址的 IP 位址已變更或無法使用時，將無法執行 IPsec 通訊。

使用印表機的控制面板停用 IPsec。

如果 DHCP 過期、重新啟動、IPv6 位址過期或尚未取得 IPv6 位址，則可能找不到針對印表機之 Web Config ([網路安全性] 索引標籤 > [IPsec/IP 篩選] > [基本] > [群組原則] > [遠端位址 (主機)]) 登錄的 IP 位址。

使用靜態 IP 位址。

相關資訊

- ➔ [第31頁 “存取 Web Config”](#)
- ➔ [第191頁 “使用 IPsec/IP 篩選加密的通訊”](#)

無法建立 Secure IPP 列印連接埠

未將正確的憑證指定為 SSL/TLS 通訊的伺服器憑證。

若指定的憑證不正確，則可能無法建立連接埠。確定您使用正確的憑證。

未將 CA 憑證匯入至正在存取印表機的電腦。

若 CA 憑證沒有匯入至電腦，則可能無法建立連接埠。確定已匯入 CA 憑證。

相關資訊

- ➔ [第191頁 “使用 IPsec/IP 篩選加密的通訊”](#)

配置 IPsec/IP 篩選後無法連線

IPsec/IP 篩選的設定不正確。

在印表機的控制面板上停用 IPsec/IP 篩選。連接印表機與電腦，然後再次進行 IPsec/IP 篩選設定。

相關資訊

- ➔ [第191頁 “使用 IPsec/IP 篩選加密的通訊”](#)

在配置 IEEE 802.1X 之後無法存取印表機或掃描器

IEEE 802.1X 的設定不正確。

從印表機控制面板停用 IEEE 802.1X 與 Wi-Fi。連接印表機與電腦，然後再次配置 IEEE 802.1X。

相關資訊

➔ [第203頁](#) “配置 IEEE 802.1X 網路”

使用數位憑證的問題

無法匯入 CA 簽署憑證

CA 簽署憑證 和 CSR 上的資訊不相符。

若 CA 簽署憑證 與 CSR 沒有相同的資訊，則無法匯入 CSR。檢查以下項目：

- 是否嘗試將憑證匯入至不具有相同資訊的裝置中？
檢查 CSR 的資訊，然後將憑證匯入至具有相同資訊的裝置中。
- 是否在將 CSR 傳送至憑證授權單位後，覆寫了已儲存至印表機的 CSR？
請使用 CSR 重新取得 CA 簽署憑證。

CA 簽署憑證 超過 5 KB。

您無法匯入超過 5KB 的 CA 簽署憑證。

憑證匯入密碼不正確。

輸入正確的密碼。若忘記密碼，您無法匯入憑證。重新取得 CA 簽署憑證。

相關資訊

➔ [第180頁](#) “匯入 CA 簽署憑證”

無法更新自我簽署憑證

尚未輸入 一般名稱。

您必須輸入 [一般名稱]。

在 一般名稱 中輸入了不支援的字元。

在 IPv4、IPv6、主機名稱或 FQDN 格式輸入 1 至 128 個 ASCII (0x20—0x7E) 字元。

在通用名稱中包括逗號或空格。

若輸入逗號，[一般名稱] 會從該處分成一半。若只有在逗號之前或之後輸入一個空格，則會發生錯誤。

相關資訊

➔ [第185頁](#) “更新自我簽署憑證”

無法建立 CSR

尚未輸入一般名稱。

您必須輸入 [一般名稱]。

在一般名稱、組織、組織單位、位置 和 州/省 中輸入了不支援的字元。

在 IPv4、IPv6、主機名稱或 FQDN 格式輸入 ASCII (0x20—0x7E) 字元。

在一般名稱 中包括逗號或空格。

若輸入逗號，[一般名稱] 會從該處分成一半。若只有在逗號之前或之後輸入一個空格，則會發生錯誤。

相關資訊

➔ [第178頁 “取得 CA 簽署憑證”](#)

顯示電子憑證相關警告

訊息	原因/解決方法
輸入伺服器憑證。	原因： 您沒有選擇要匯入的憑證。 解決方法： 選擇檔案並按下 [匯入]。
未輸入 CA 憑證 1。	原因： CA 憑證 1 未輸入，僅輸入 CA 憑證 2。 解決方法： 先匯入 CA 憑證 1。
下列為無效值。	原因： 檔案路徑及/或密碼包含不支援的字元。 解決方法： 確定針對項目輸入正確的字元。
無效的日期與時間。	原因： 尚未設定印表機的日期與時間。 解決方法： 使用 Web Config、EpsonNet Config 或印表機的控制面板設定日期和時間。
無效的密碼。	原因： 為 CA 憑證所設定的密碼與輸入的密碼不一致。 解決方法： 輸入正確的密碼。

適用於企業的進階安全性設定

訊息	原因/解決方法
無效的檔案。	<p>原因： 您沒有匯入 X509 格式的憑證檔案。</p> <p>解決方法： 確定您選擇由信任的憑證授權單位所核發的正確憑證。</p>
	<p>原因： 您匯入的檔案太大。檔案大小上限為 5 KB。</p> <p>解決方法： 若選擇正確的檔案，則憑證可能已損毀或是偽造的。</p>
	<p>原因： 憑證中包含的鏈結無效。</p> <p>解決方法： 如需憑證的詳細資訊，請參閱憑證授權單位的網站。</p>
無法使用含有三張以上 CA 憑證的伺服器憑證。	<p>原因： PKCS#12 格式的憑證檔案包含 3 個以上的 CA 憑證。</p> <p>解決方法： 從 PKCS#12 格式轉換成 PEM 格式時匯入每個憑證，或匯入最多含有 2 個 CA 憑證的 PKCS#12 格式憑證檔案。</p>
憑證已過期。檢查憑證是否有效，或檢查印表機上的日期與時間。	<p>原因： 憑證過期。</p> <p>解決方法： <input type="checkbox"/> 若憑證過期，請取得並匯入新的憑證。 <input type="checkbox"/> 若憑證沒有過期，請確定已正確設定印表機的日期與時間。</p>
需要私密金鑰。	<p>原因： 憑證沒有已配對的私密金鑰。</p> <p>解決方法： <input type="checkbox"/> 若憑證為 PEM/DER 格式並使用電腦從 CSR 取得，請指定私密金鑰檔案。 <input type="checkbox"/> 若憑證為 PKCS#12 格式並使用電腦從 CSR 取得，請指定包含私密金鑰的檔案。</p>
	<p>原因： 您已重新匯入使用 Web Config 從 CSR 取得的 PEM/DER 憑證。</p> <p>解決方法： 若憑證為 PEM/DER 格式並使用 Web Config 從 CSR 取得，則您只能匯入一次。</p>
安裝失敗。	<p>原因： 由於印表機與電腦之間的通訊失敗，或檔案因為一些錯誤而無法讀取，導致無法完成配置。</p> <p>解決方法： 檢查指定的檔案及通訊後，重新匯入檔案。</p>

相關資訊

➔ [第178頁](#) “關於電子憑證”

意外刪除 CA 簽署憑證

沒有 CA 簽署憑證的備份檔案。

若有保留備份檔案，請重新匯入憑證。

若使用從 Web Config 建立的 CSR 取得憑證，您無法重新匯入已刪除的憑證。建立 CSR 並取得新憑證。

相關資訊

➔ [第183頁](#) “刪除 CA 簽署憑證”

➔ [第180頁](#) “匯入 CA 簽署憑證”