



WF-C20590 Series
Epson Print Admin Serverless

설정 및 관리 가이드

목차

소개

본 설명서의 내용.	4
설명서의 사용.	4
표시 및 기호.	4
설명서에 사용된 화면 이미지.	4
운영 체제 참고사항.	4
용어.	5

인증 방법 개요

장치 인증 (로컬 DB).	7
LDAP 서버 인증.	7
장치 인증 및 LDAP 서버 인증 (로컬 DB 및 LDAP).	7

시스템 요구사항

프린터.	8
클라이언트 컴퓨터.	8

설정 개요

설정에 사용되는 소프트웨어.	10
Web Config.	10
Epson Device Admin.	11
인증 방법에 따른 필요 설정.	12
프린터 개별 설정 절차.	13
프린터 일괄 설정 절차.	14
응용 프로그램 구성 비교.	15

인증 장치 연결

인증 장치 연결.	19
인증 장치 작동 확인.	21
인증 정보 읽기 방식.	21
인증 장치 설정 항목.	22
인증 장치, 카드 ID 저장 형식 설정 항목.	22

정보 등록 및 시스템 구성

라이선스 키 취득.	24
라이선스 키 등록.	24
Web Config를 사용하여 라이선스 키 등록.	24
Epson Device Admin을 사용하여 라이선스 키 등록.	25
구성 템플릿 생성.	26
라이선스 키 가져오기.	27
구성 템플릿 적용.	28
Web Config를 사용하여 프린터 개별 설정.	30

Epson Print Admin Serverless 설정 목록 사용.	31
사용자 인증 설정 (Web Config).	31
인쇄 작업 설정 (Web Config).	33
사용자 정보 등록 (Web Config).	34
LDAP 서버 동기화 (Web Config).	41
옵션 기능 설정 (Web Config).	43
Epson Device Admin(구성 템플릿)을 사용하여 일괄 설정.	56
Epson Device Admin에서의 작업 개요.	57
사용자 인증 설정 (구성 템플릿).	59
인증 장치 설정 (구성 템플릿).	59
인쇄 작업 설정 (구성 템플릿).	60
내 폴더로 스캔 설정 (구성 템플릿).	61
Network Folder/FTP로 스캔 대상 변경 금지 (구성 템플릿).	62
LDAP 서버 동기화 (구성 템플릿).	63
사용자 정보 등록 (구성 템플릿).	67
기타 기능 설정 (구성 템플릿).	71

클라이언트 컴퓨터 설정

프린터 드라이버 설치.	78
프린터 드라이버 설정.	78
Windows 프린터 드라이버의 사용자 설정.	78
Mac OS 프린터 드라이버의 사용자 설정.	79
인증 정보의 연결 형식.	80

운영 및 관리

관리자 비밀번호 및 관리자 잠금 설정.	81
Epson Device Admin을 사용하여 사용자 보고서 생성.	81
사용자 보고서 생성.	81
보고서 출력 항목.	86
Epson Device Admin을 사용하여 프린터 관리.	87
Epson Print Admin Serverless 설정 메뉴 표시.	87
사용자 유지보수.	88
Web Config에서 프린터 정보 확인.	91
이메일 알림 및 스냅샷.	92
인쇄 작업 삭제.	93
설정 백업.	94
Web Config 설정.	94
Epson Device Admin 구성 템플릿.	96
Epson Print Admin Serverless 비활성화.	97
Web Config에서 비활성화.	98
저장된 데이터 처리를 위한 설정 지정.	99
순차적 삭제를 위한 설정 지정.	99

문제 해결

인증 카드를 읽을 수 없는 경우.	100
Web Config를 열 수 없는 경우.	100
Epson Print Admin Serverless를 활성화할 수 없는 경우	100
라이선스 키 만료 메시지가 표시되는 경우.	100
Epson Device Admin 보고서에 내용이 없는 경우.	100
풀 프린팅을 설정할 수 없는 경우.	101

부록

프린터 보안 강화 기능.	102
프린터에 기록되는 사용자 정보.	102
상표.	103

소개

본 설명서의 내용

본 설명서는 Epson Print Admin Serverless의 설치부터 일상적인 관리에 이르기까지의 절차를 설명합니다. 프린터의 일반적인 기능에 관한 내용은 프린터의 설명서를 참조하십시오.

설명서의 사용

표시 및 기호



주의:

인체에 상해를 입을 수 있으므로 반드시 따라야 합니다.



중요:

제품에 손상을 줄 수 있으므로 반드시 따라야 합니다.

참고:

보증 설명이나 참조 정보를 기재하고 있습니다.

관련 정보

➔ 관련된 설명 페이지로 이동합니다.

설명서에 사용된 화면 이미지

- 본 설명서에 사용된 화면 이미지는 현재 개발 중입니다. 배포 버전과 다를 수 있습니다.
- 설정 항목은 제품 및 설정 환경에 따라 다를 수 있습니다.

운영 체제 참고사항

Windows

이 매뉴얼에서 "Windows 10", "Windows 8.1", "Windows 8", "Windows 7", "Windows Vista", "Windows XP", "Windows Server 2019", "Windows Server 2016", "Windows Server 2012 R2", "Windows Server 2012", "Windows Server 2008 R2", "Windows Server 2008", "Windows Server 2003 R2" 및 "Windows Server 2003"은 다음 운영 체제를 나타냅니다. 추가적으로 "Windows"는 모든 버전을 의미합니다.

- Microsoft® Windows® 10 운영 체제
- Microsoft® Windows® 8.1 운영 체제

소개

- ❑ Microsoft® Windows® 8 운영 체제
- ❑ Microsoft® Windows® 7 운영 체제
- ❑ Microsoft® Windows Vista® 운영 체제
- ❑ Microsoft® Windows® XP 운영 체제
- ❑ Microsoft® Windows® XP Professional x64 Edition 운영 체제
- ❑ Microsoft® Windows Server® 2019 운영 체제
- ❑ Microsoft® Windows Server® 2016 운영 체제
- ❑ Microsoft® Windows Server® 2012 R2 운영 체제
- ❑ Microsoft® Windows Server® 2012 운영 체제
- ❑ Microsoft® Windows Server® 2008 R2 운영 체제
- ❑ Microsoft® Windows Server® 2008 운영 체제
- ❑ Microsoft® Windows Server® 2003 R2 운영 체제
- ❑ Microsoft® Windows Server® 2003 운영 체제

Mac OS

본 설명서에서 "Mac OS"는 macOS Mojave, macOS High Sierra, macOS Sierra, OS X El Capitan, OS X Yosemite, OS X Mavericks, OS X Mountain Lion 및 Mac OS X v10.7.x를 나타냅니다.

용어

Epson Print Admin Serverless

프린터 자체만으로 프린터 사용자를 인증하는 Epson 제공 시스템입니다.

라이선스 키

Epson Print Admin Serverless 활성화 키입니다.

사용자 ID

Epson Print Admin Serverless 인증 사용자에게 대한 고유의 ID입니다.

ID 번호

사용자 ID와 연계된 4~8 자리의 숫자입니다.

사용자 정보

사용자 ID, 비밀번호, ID 번호, 이메일 주소 등 사용자 인증 관련 정보의 총칭입니다.

인증 장치

IC 카드 리더와 같은 정보를 입력하여 사용자를 인증하는 장치입니다.

소개

관리자

기업이나 조직에서 장치 또는 네트워크를 설치 및 설정하는 담당자입니다. 소규모 조직의 경우, 관리자가 장치 관리와 네트워크 관리의 담당을 겸하는 경우도 있습니다. 대규모 조직의 경우, 관리자는 부서 등의 조직 단위 내에서 네트워크나 장치와 관련한 권한을 가지며, 인터넷 등 조직 외부로의 통신 설정에 대한 권한은 네트워크 관리자가 담당합니다.

LDAP 서버

LDAP으로 통신할 수 있는 디렉토리 서비스를 제공하는 서버입니다. Windows Server의 Active Directory, Linux OpenLDAP 등이 있습니다.

인쇄 작업

클라이언트 컴퓨터에서 프린터로 전송되는 인쇄 데이터입니다.

Unicode (UTF-8)

국제적인 문자 코드 규격입니다. 본 설명서에서 "UTF-8"은 UTF-8 형식의 코딩 문자를 가리킵니다.

ASCII (American Standard Code for Information Interchange)

표준 문자 코드의 한 종류입니다. 알파벳 (a-z, A-Z), 아라비아 숫자 (0-9), 기호, 공백 문자 및 제어 문자와 같은 문자를 포함한 128개의 문자가 규정되어 있습니다. 본 설명서에서 "ASCII"는 아래에 나열된 0x20 - 0x7E (16진수)를 의미하며, 제어 문자는 포함하지 않습니다.

	00	01	02	03	04	05	06	07	08	09	0A	0B	0C	0D	0E	0F
20	SP*	!	"	#	\$	%	&	'	()	*	+	,	-	.	/
30	0	1	2	3	4	5	6	7	8	9	:	;	<	=	>	?
40	@	A	B	C	D	E	F	G	H	I	J	K	L	M	N	O
50	P	Q	R	S	T	U	V	W	X	Y	Z	[\]	^	_
60	`	a	b	c	d	e	f	g	h	i	j	k	l	m	n	o
70	p	q	r	s	t	u	v	w	x	y	z	{		}	~	

* 공백 문자

인증 방법 개요

Epson Print Admin Serverless를 사용하면 네트워크에 연결된 프린터만으로 인증 기능을 사용할 수 있습니다.

장치 인증 (로컬 DB)

프린터에 등록된 사용자 정보와 인쇄 또는 스캔 기능을 이용하는 사용자를 대조하는 인증 방식입니다. 사용자 정보가 작업 이력과 연계되므로 관리자는 사용자별 사용 상황을 파악할 수 있습니다.

사용자 정보는 직접 입력한 경우와 CSV 파일 및 LDAP 서버에서 불러온 경우를 포함하여 최대 1,000 건까지 등록할 수 있습니다. 사전에 사용자 정보를 프린터에 등록해야 합니다.

LDAP 서버 인증

프린터와 동기화되어 있는 LDAP 서버의 사용자 정보를 대조하는 인증 방식입니다. 사용자 정보는 프린터에 최대 1,000 건까지 캐시로 임시 저장되므로 LDAP 서버가 다운되는 경우에도 캐시를 사용하여 인증할 수 있습니다.

사전에 LDAP 서버를 설정해야 합니다.

장치 인증 및 LDAP 서버 인증 (로컬 DB 및 LDAP)

프린터에 등록된 사용자 정보와 프린터에 동기화되어 있는 LDAP 서버의 사용자 정보를 대조하는 인증 방식입니다. 사용자 정보를 확인할 때, 프린터에 등록된 사용자 정보에 대해 첫 번째 검색을 수행 한 다음 관련 정보가 없는 경우 LDAP 서버를 검색합니다. 사용자 정보는 최대 1,000 건까지 등록할 수 있습니다. 비어 있는 공간은 LDAP 서버의 캐시로 임시 사용되며, LDAP 서버의 사용자 정보가 프린터에 등록됩니다. LDAP 서버가 다운되면 이 캐시를 사용하여 사용자를 인증할 수 있습니다.

사전에 사용자 정보를 프린터에 등록하고 LDAP 서버를 설정해야 합니다.

시스템 요구사항

프린터

펌웨어

펌웨어 버전 : GA01J7 이상(2019년 7월 1일 기준)

Web Config용 웹 브라우저

- Internet Explorer 9 이상
- Microsoft Edge
- Google Chrome (최신 버전)
- Mozilla Firefox (최신 버전)
- Safari: Ver.6 이상

클라이언트 컴퓨터

운영 체제

- Windows :
 - Windows 10
 - Windows 8.1
 - Windows 8
 - Windows 7
 - Windows Vista
 - Windows XP
 - Windows XP Professional x64 Edition
 - Windows Server 2019
 - Windows Server 2016
 - Windows Server 2012 R2
 - Windows Server 2012
 - Windows Server 2008 R2
 - Windows Server 2008
 - Windows Server 2003 R2
 - Windows Server 2003

시스템 요구사항

Mac OS :

- macOS Mojave
- macOS High Sierra
- macOS Sierra
- OS X El Capitan
- OS X Yosemite
- OS X Mavericks
- OS X Mountain Lion
- Mac OS X v10.7.x

프린터 드라이버

- Windows: 표준 드라이버 (버전 2.76 이상)
- Mac OS: Mac OS X v10.7.x ~ macOS Mojave 호환 모델용 표준 프린터 드라이버

설정 개요

설치 프린터 대수 또는 네트워크 환경에 따라 설정 방법을 선택할 수 있습니다.

설정에 사용되는 소프트웨어

설정에 사용되는 소프트웨어에 대해 설명합니다.

Web Config

Web Config는 프린터에 내장된 웹 페이지로, 프린터 설정을 구성합니다. 네트워크를 통해 프린터에 직접 액세스하여 작동하므로 한 대씩 설정하는 경우에 적합합니다.



Web Config 접속

웹 브라우저에 프린터의 IP 주소를 입력합니다. JavaScript를 활성화하십시오. HTTPS를 통해 Web Config에 액세스하면 프린터에 저장된 자체 서명 인증서가 사용되므로 브라우저에 경고 메시지가 나타나지만 문제가 있는 것은 아닙니다.

- ❑ HTTPS를 통해 접속 시
 - IPv4: https://<프린터 IP 주소> (<> 제외)
 - IPv6: https://[프린터 IP 주소]/ ([] 포함)
- ❑ HTTP를 통해 접속 시
 - IPv4: http://<프린터 IP 주소> (<> 제외)
 - IPv6: http://[프린터 IP 주소]/ ([] 포함)

설정 개요

예

❑ IPv4:

https://192.0.2.111/

http://192.0.2.111/

❑ IPv6:

https://[2001:db8::1000:1]/

http://[2001:db8::1000:1]/

참고:

DNS에 프린터 이름을 등록하면 IP 주소 대신 프린터 이름을 사용할 수 있습니다.

Epson Device Admin

Epson Device Admin은 네트워크 상의 장치를 관리하는 다기능 응용 프로그램 소프트웨어입니다.

다음과 같은 기능을 사용할 수 있으므로 여러 대의 프린터를 설치 및 관리하는 경우에 유용합니다.

❑ 세그먼트를 초월하여 여러 대의 프린터에 통합 설정을 적용합니다.

❑ 작업 이력 또는 사용 이력 등에 대한 상세 보고서를 생성합니다.

Epson Device Admin은 Epson 지원 웹사이트에서 다운로드할 수 있습니다. 자세한 내용은 Epson Device Admin의 도움말이나 설명서를 참조하십시오.

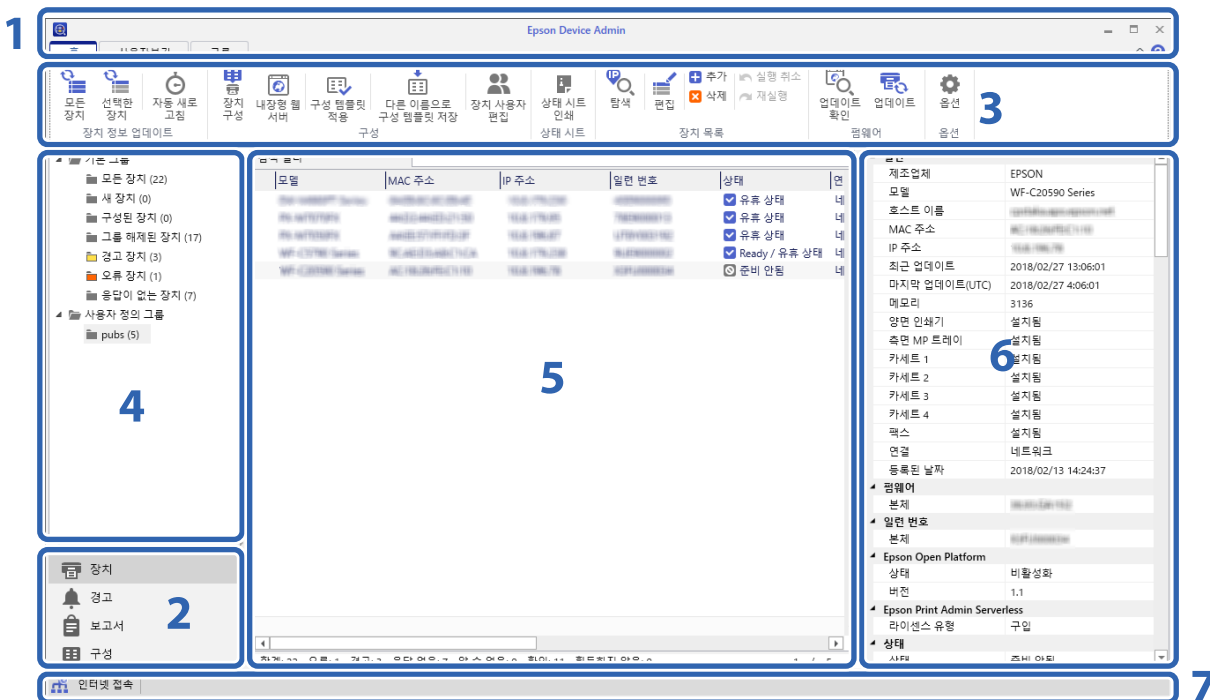

Epson Device Admin의 메인 화면은 다음과 같은 패널로 구성되어 있습니다.

메인 화면은 사이드바 작업 메뉴에서 선택한 항목에 따라 표시가 바뀝니다.

번호	창	설명
1	제목 표시줄	를 클릭하면 Epson Device Admin의 각 항목에 대한 설명이 포함된 도움말이 실행됩니다.

설정 개요

번호	항	설명
2	사이드바 작업 메뉴	사용 중인 기능을 전환합니다. 선택한 항목에 따라 화면이 바뀝니다.
3	리본 메뉴	사이드바 작업 메뉴에서 선택한 기능의 메뉴가 표시됩니다.
4	사이드바 내용	사이드바 작업 메뉴에서 선택한 기능의 트리 구조가 표시됩니다.
5	표시 보기	사이드바 작업 메뉴 또는 사이드바 콘텐츠에서 선택한 기능에 따라 정보와 설정 항목이 표시됩니다.
6	장치 세부 정보	사이드바 작업 메뉴에서 장치 가 선택되어 있으면 장치 목록에서 선택한 장치의 세부 정보가 표시됩니다.
7	상태 표시줄	사이드바 작업 메뉴에서 장치 를 선택하면 장치 목록에 상태 정보가 표시됩니다.

인증 방법에 따른 필요 설정

사용 중인 인증 방법에 따라 필요한 설정이 달라집니다. 다음을 참조하여 프린터를 설정합니다.

설정	로컬 DB	LDAP	로컬 DB 및 LDAP
라이선스 키 등록	✓	✓	✓
인증 장치 연결 및 설정	✓*1	✓*1	✓*1
사용자 인증 설정	✓	✓	✓
인쇄 작업 설정	✓	✓	✓
액세스 제어 설정	✓	✓	✓
인증하지 않고 사용할 수 있는 기능 설정	✓*2	✓*2	✓*2
LDAP 서버 설정	-	✓	✓
사용자 정보 등록	✓	-	✓
메일 서버 설정	✓*3*4	✓*3*4	✓*3*4
내 폴더로 스캔 설정	✓*5	✓*5	✓*5
풀 프린팅	✓*6	✓*6	✓*6

*1 : 인증 방법으로 카드 또는 사용자 ID 및 비밀번호 또는 카드 또는 ID 번호를 선택한 경우

*2 : 인증 없이 프린터의 단일 기능을 사용하는 경우

*3 : 알림 이메일 기능을 사용하는 경우

*4 : 내 메일로 스캔 기능을 사용하는 경우

*5 : 내 폴더로 스캔 기능을 사용하는 경우

*6 : 풀 프린팅 기능을 사용하는 경우

프린터 개별 설정 절차

개별 컴퓨터에 Epson Print Admin Serverless를 설정하는 절차를 설명합니다. Web Config를 사용하면 웹 브라우저에서만 프린터를 설정할 수 있습니다.



중요:

설정을 시작하기 전에 프린터의 시간 설정이 올바른지 확인하십시오.

시간 설정이 올바르지 않으면 “라이선스가 만료되었습니다” 라는 오류 메시지가 표시되며 Epson Print Admin Serverless 설정에 실패할 수 있습니다. 또한, SSL/TLS 통신 또는 IPsec과 같은 보안 기능 사용을 위해 반드시 시간을 올바르게 설정해야 합니다. 시간은 다음과 같이 설정할 수 있습니다.

- Web Config: **장치 관리** 탭 > **날짜 및 시간** > **날짜 및 시간**
- 프린터 제어판: **설정** > **일반 설정** > **기본 설정** > **날짜/시간**

절차	작동	세부 정보	
1	인증 장치 연결 *1	프린터에 인증 장치 연결 및 동작 확인	인증 장치를 프린터에 연결합니다.
2	날짜/시간 설정	날짜 및 시간 설정	올바른 날짜와 시간을 설정합니다.
3	라이선스 키 등록 *2	라이선스 키 입력	Web Config를 사용하여 프린터에서 Epson Print Admin Serverless를 활성화합니다.
4	Epson Print Admin Serverless 설정	인증 기반 인쇄 설정	인증 방법 및 사용자 인증 방법을 설정합니다.
		인쇄 작업 설정	인쇄 작업 저장 또는 삭제와 관련된 설정을 합니다.
		사용자 정보 등록	사용자 정보를 등록합니다. 인증 방법에 따라 다음을 설정합니다. <input type="checkbox"/> LDAP 서버 동기화 설정 지정 <input type="checkbox"/> 파일에서 가져오기
		임의 기능 설정	선택한 인증 방법 및 사용자 인증 방법에 따라 인증 장치 설정, 메일 서버 설정 및 내 풀더로 스캔 기능 설정과 같은 임의 기능을 설정합니다.
5	클라이언트 컴퓨터 설정	프린터 드라이버 설치, 프린터 드라이버에 사용자 ID 설정	클라이언트 컴퓨터에 설치된 프린터 드라이버에서 사용자 ID를 설정하여 사용자를 인증합니다.

*1 : 인증 장치를 사용하여 사용자를 인증하는 경우에 설정합니다.

*2 : 구입처에서 설정했을 수 있습니다.

관련 정보

- ➔ “Web Config를 사용하여 프린터 개별 설정” p.30
- ➔ “클라이언트 컴퓨터 설정” p.78

프린터 일괄 설정 절차

여러 대의 프린터에 Epson Print Admin Serverless를 설정하는 절차를 설명합니다. Epson Device Admin의 구성 템플릿을 사용하면 프린터를 효율적으로 설정할 수 있습니다.



중요:

설정을 시작하기 전에 프린터의 시간 설정이 올바른지 확인하십시오.

시간 설정이 올바르지 않으면 로그나 보고서가 수집된 시간 또한 올바르지 않을 수 있으며, 이로 인해 무단 사용 또는 정보 유출을 추적하기 어려워집니다. 또한, SSL/TLS 통신 또는 IPsec과 같은 보안 기능 사용을 위해 반드시 시간을 올바르게 설정해야 합니다. 시간은 다음과 같이 설정할 수 있습니다.

- Web Config: **장치 관리** 탭 > **날짜 및 시간** > **날짜 및 시간**
- 프린터 제어판: **설정** > **일반 설정** > **기본 설정** > **날짜/시간**

절차	작동	세부 정보	
1	인증 장치 연결 *1	프린터에 인증 장치 연결 및 동작 확인	인증 장치를 프린터에 연결합니다.
2	날짜/시간 설정	날짜 및 시간 설정	올바른 날짜와 시간을 설정합니다.
3	라이선스 키 등록 *2	구성 템플릿 생성	구성 템플릿을 사용하여 여러 대의 프린터에서 Epson Print Admin Serverless를 활성화합니다.
		라이선스 키 불러오기	
		구성 템플릿 적용	
4	Epson Print Admin Serverless 설정	구성 템플릿 생성 또는 편집	구성 템플릿을 생성하거나 편집합니다.
		인증 기반 인쇄 설정	인증 방법 및 사용자 인증 방법을 설정합니다.
		인쇄 작업 설정	인쇄 작업 저장 또는 삭제와 관련된 설정을 합니다.
		임의 기능 설정	선택한 인증 방법 및 사용자 인증 방법에 따라 인증 장치 설정, 메일 서버 설정 및 내 폴더로 스캔 기능 설정과 같은 임의 기능을 설정합니다.
		사용자 정보 등록	사용자 정보를 등록합니다. 인증 방법에 따라 다음을 설정합니다. <input type="checkbox"/> LDAP 서버 동기화 설정 지정 <input type="checkbox"/> 파일 또는 LDAP 서버에서 가져오기
		구성 템플릿 적용	구성 템플릿을 각 프린터에 적용합니다.
5	클라이언트 컴퓨터 설정	프린터 드라이버 설치, 프린터 드라이버에 사용자 ID 설정	클라이언트 컴퓨터에 설치된 프린터 드라이버에서 사용자 ID를 설정하여 사용자를 인증합니다.

*1 : 인증 장치를 사용하여 사용자를 인증하는 경우에 설정합니다.

*2 : 구입처에서 설정했을 수 있습니다.

관련 정보

- ➔ [“Epson Device Admin\(구성 템플릿\)을 사용하여 일괄 설정” p.56](#)
- ➔ [“클라이언트 컴퓨터 설정” p.78](#)

응용 프로그램 구성 비교

다음은 각 응용 프로그램에서 설정할 수 있는 항목입니다. (✓ = 설정 가능, - = 설정 불가)

제품 키 또는 라이선스 키

항목	Web Config	Epson Device Admin
Epson Open Platform 버전	✓	✓
제품 키 또는 라이선스 키	✓	✓

인증 설정

항목	Web Config	Epson Device Admin
인증 방법	✓	✓
사용자 인증 방법	✓	✓
사용자가 인증 카드를 등록할 수 있음	✓	✓
ID 번호의 최소 자릿수	✓	✓
LDAP 서버 인증 사용자 캐시	✓	✓

인쇄 작업

항목	Web Config	Epson Device Admin
미출력 작업의 최대 보존 시간 제한(0~720시간)	✓	✓
인쇄된 작업 보존	✓	✓
선택한 상태로 인쇄 작업 설정	✓	✓
로그에 기록 할 사용자 이름	✓	✓
프린터에 저장하지 않고 인쇄	✓	✓
모든 인쇄 작업 삭제	✓	-
보존 작업 삭제	✓	-

사용자 설정

항목	Web Config	Epson Device Admin
사용자 ID	✓	✓
사용자 이름 표시	✓	✓
비밀번호	✓	✓
인증 카드 ID	✓	✓
ID 번호	✓	✓

설정 개요

항목	Web Config	Epson Device Admin
부서	✓	✓
이메일 주소	✓	✓
기능 제한	✓	✓
사전 설정	✓	✓

접근 제어 설정

항목	Web Config	Epson Device Admin
액세스 제어 활성화	✓	✓
컴퓨터의 인증 정보 없이 인쇄 및 스캔 허용	✓	✓
로그인하지 않고 프린터의 제어판에서의 설정을 허용하려면 확인란을 선택하십시오.		
복사	✓	✓
스캔	✓	✓
팩스	✓	✓
메모리 장치에서 인쇄	✓	✓
복사, 팩스, 메모리 장치에서 인쇄에 대한 컬러 인쇄 제한	✓	✓

카드 리더

항목	Web Config	Epson Device Admin
Vendor ID	✓	✓
Product ID	✓	✓
작동 매개변수	✓	✓
카드 리더	✓	✓
인증 카드 ID 저장 형식	✓	✓
카드 ID 범위 설정	✓	✓
텍스트 시작 위치	✓	✓
자릿수	✓	✓

사용자 기본값 설정 (내 폴더로 스캔)

항목	Web Config	Epson Device Admin
종류	✓	✓
저장된 위치	✓	✓
사용자 이름	✓	✓

설정 개요

항목	Web Config	Epson Device Admin
비밀번호	✓	✓

LDAP 서버 > 설정 검색

항목	Web Config	Epson Device Admin
검색 기준	✓	✓
사용자 ID 속성	✓	✓
사용자 이름 디스플레이 속성	✓	✓
부서 속성	✓	✓
ID 번호 속성	✓	✓
인증 카드 ID 속성	✓	✓
이메일 주소 속성	✓	✓
대상 속성	✓	✓

네트워크 폴더/FTP로 스캔

항목	Web Config	Epson Device Admin
대상 수동 입력 금지	✓	✓

내 폴더로 스캔

항목	Web Config	Epson Device Admin
대상 설정	✓	✓
종류	✓	✓
저장된 위치	✓	✓
사용자 이름	✓	✓
비밀번호	✓	✓

원터치 기능 사용자 지정

항목	Web Config	Epson Device Admin
사용/사용 안 함	✓	✓
최대 기능	✓	✓
기능 지정	✓	✓

풀 인쇄 기능

설정 개요

항목	Web Config	Epson Device Admin
풀 인쇄 기능	✓	✓

보고서

항목	Web Config	Epson Device Admin
사용자별 사용량	-	✓
부서별 사용량	-	✓
작업 기록	-	✓

관련 정보

- ➔ “Web Config를 사용하여 프린터 개별 설정” p.30
- ➔ “Epson Device Admin(구성 템플릿)을 사용하여 일괄 설정” p.56

인증 장치 연결

사용자 인증을 사용하려면 인증 장치를 연결 및 설정합니다. 인증 장치를 사용하지 않는 경우에는 필요하지 않습니다.

참고:

IC 카드 리더 이외의 인증 장치와 관련한 사항은 구입처에 문의하십시오.

인증 장치 연결

USB 케이블을 사용하여 인증 장치를 연결할 수 있습니다.

! **중요:**

- 프린터에 연결한 인증 장치의 인증 카드를 확인하는데 사용된 인증 장치와 모델 번호가 동일한 제품을 사용하십시오.
- 인증 장치는 반드시 프린터의 전면에 있는 서비스 포트에 연결하십시오. 다른 USB 포트에 연결하면 작동하지 않습니다.

1. 덮개가 나사로 고정되어 있는 경우에는 십자 드라이버를 사용하여 나사를 분리합니다.

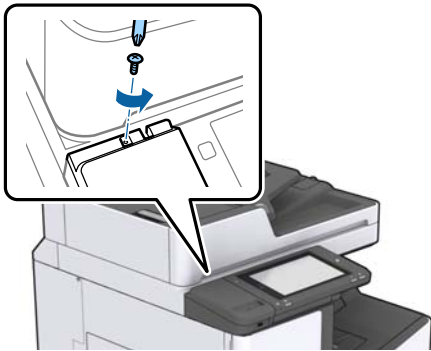

2. 덮개를 앞으로 더 밀어 넣으십시오.

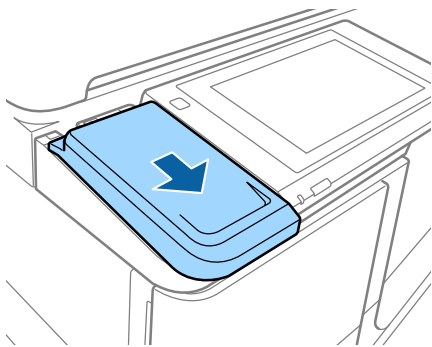

인증 장치 연결

3. 덮개를 들어올려 제거합니다.

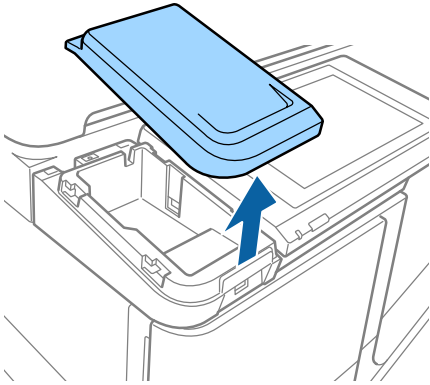

4. 내부 USB 슬롯에 카드 리더의 USB 케이블을 연결합니다.

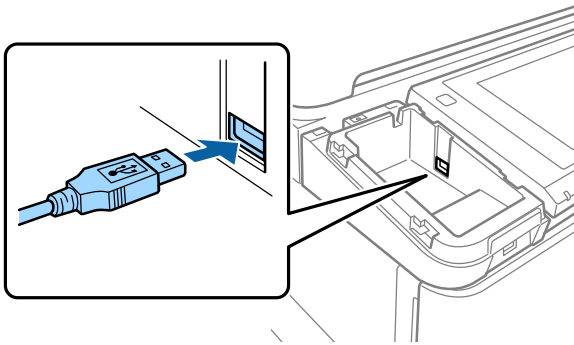

5. USB 케이블은 적당한 길이를 남긴 후 연결합니다.

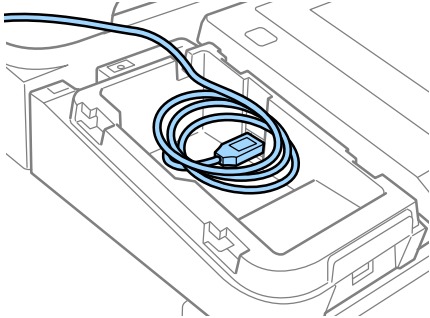

6. 덮개를 다시 장착합니다. 덮개가 나사로 고정되는 경우 나사를 조여 제자리에 단단히 고정시키십시오.

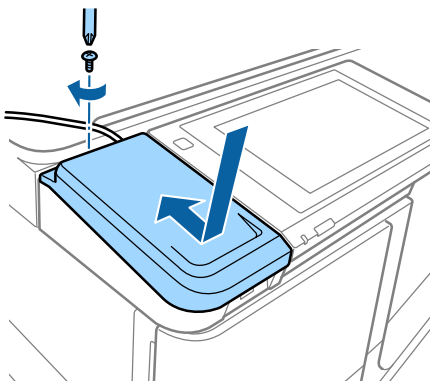

인증 장치 연결

7. 필요에 따라 카드 리더를 덮개 위에 놓고 양면 테이프로 고정합니다.



중요:

인증 장치의 연결 케이블이 스캐너 장치 및 제어판에 방해가 되지 않도록 잘 배치하십시오.

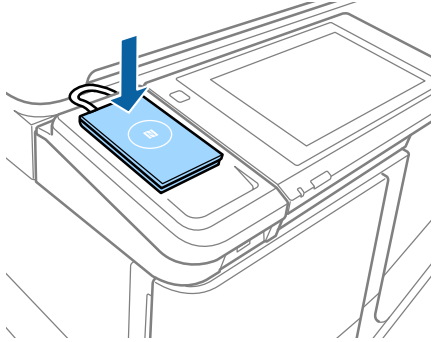

인증 장치 작동 확인

다음 절차는 인증 장치에 대한 연결 상태 및 인증 카드 인식을 확인하는 방법을 설명합니다.

- 프린터 제어판

설정 > 인증 시스템 > 인증 장치 상태를 선택하면 정보가 표시됩니다.

- 환경설정 상태 시트

Hardware Configuration > Hardware > 카드 판독기 상태에 상태가 표시됩니다.

구성 상태 시트를 인쇄하는 방법은 프린터와 함께 제공된 설명서를 참조하십시오.

인증 정보 읽기 방식

인증 장치에 대해 다음과 같은 읽기 방식을 설정할 수 있습니다.

Web Config 또는 Epson Device Admin을 사용하여 프린터에 설정할 수 있습니다.

설정은 다음과 같은 경우에 필요합니다.

- 사원 번호 및 개인 ID 등 인증 카드의 특정 영역을 읽는 경우
- UID(시리얼 번호 등 인증 카드 정보)를 제외한 인증 카드 정보를 사용하는 경우
작동 매개변수는 툴을 사용하여 생성할 수 있습니다. 자세한 내용은 구입처에 문의하십시오.

참고:

다른 제조업체의 인증 카드 사용:

카드 정보(시리얼 번호와 같은 카드 ID 정보)로 UID를 사용하는 경우 다양한 종류의 인증 카드를 혼합하여 사용할 수 있습니다. 다른 카드 정보를 사용할 때는 혼합해서 사용할 수 없습니다.

인증 장치 연결

인증 장치 설정 항목

항목		설명
Vendor ID		사용을 제한할 인증 장치의 Vendor ID를 0000 ~ FFFF 이내의 4 자리 영숫자로 설정합니다. 제한하지 않으려면 0000으로 설정합니다.
Product ID		사용을 제한할 인증 장치의 Product ID를 0000 ~ FFFF 이내의 4 자리 영숫자로 설정합니다. 제한하지 않으려면 0000으로 설정합니다.
작동 매개변수		인증 장치의 작동 매개변수를 0 ~ 8192 자 이내로 설정합니다. A~Z, a~z, 0~9, +, /, =, 공백, 줄 바꿈을 사용할 수 있습니다.
Epson Print Admin Serverless	카드 리더	인증 장치에 대한 변환 형식을 선택합니다.
	인증 카드 ID 저장 형식	ID 카드의 인증 정보에 대한 변환 형식을 선택합니다.
	카드 ID 범위 설정	읽기 위치 지정을 사용합니다.
	텍스트 시작 위치	텍스트 시작 위치와 글자 수를 지정합니다. 1 ~ 4096 까지 지정할 수 있습니다.
	자릿수	ID 정보의 읽기 시작 위치에서 몇 문자까지 읽을지 지정합니다. 1 ~ 4096 까지 지정할 수 있습니다.

인증 장치, 카드 ID 저장 형식 설정 항목

형식	설명
형식 1 (기본)	이진 값을 16진수로 출력합니다.
형식 2	상위 및 하위 바이트 이진 값을 16진수로 재배열하여 얻은 값을 출력합니다.
형식 3	상위 및 하위 비트 단위 변환 값을 16진수로 재배열하여 얻은 값을 출력합니다.
형식 4	이진 값을 10진수로 출력합니다.
형식 5	상위 및 하위 바이트 이진 값을 10진수로 재배열하여 얻은 값을 출력합니다.
형식 6	상위 및 하위 비트 단위 계산 값을 10진수로 재배열하여 얻은 값을 출력합니다.
형식 7	이진 값을 16진 ASCII 문자열로 출력합니다.
형식 8	이진 값의 상위 및 하위 바이트를 16진 ASCII 문자열로 재배열하여 얻은 값을 출력합니다.
형식 9	상위 및 하위 비트 단위 계산 값을 16진 ASCII 문자열로 재배열하여 얻은 값을 출력합니다.
형식 10	이진 값을 10진 ASCII 문자열로 출력합니다.
형식 11	이진 값의 상위 및 하위 바이트를 10진 ASCII 문자열로 재배열하여 얻은 값을 출력합니다.
형식 12	상위 및 하위 비트 단위 계산 값을 10진 ASCII 문자열로 재배열하여 얻은 값을 출력합니다.
형식 13	이진 값을 ASCII 문자열로 출력합니다.

관련 정보

- ➡ [“인증 장치 설정 \(Web Config\)” p.49](#)
- ➡ [“인증 장치 설정 \(구성 템플릿\)” p.59](#)

정보 등록 및 시스템 구성

Epson Print Admin Serverless 설치에 필요한 항목을 설정합니다.

프린터를 개별적으로 설정하는 경우에는 Web Config를 사용합니다. 여러 대의 프린터를 일괄 설정하는 경우에는 Epson Device Admin을 사용합니다.

관련 정보

- ➔ “Web Config를 사용하여 라이선스 키 등록” p.24
- ➔ “Epson Device Admin을 사용하여 라이선스 키 등록” p.25
- ➔ “Web Config를 사용하여 프린터 개별 설정” p.30
- ➔ “Epson Device Admin(구성 템플릿)을 사용하여 일괄 설정” p.56

라이선스 키 취득

Epson Print Admin Serverless를 사용하려면 라이선스 키가 필요합니다.

라이선스 키 취득 방법 또는 기타 세부 사항은 구입처에 문의하십시오.

라이선스 키 등록

프린터에 라이선스 키를 등록하여 Epson Print Admin Serverless를 활성화합니다.

참고:

라이선스 키는 구입처에서 미리 등록해 두는 경우가 있습니다. 그러한 경우에는 이 절차를 건너뛰고 Epson Print Admin Serverless 설정으로 이동하십시오.

Web Config를 사용하여 라이선스 키 등록

라이선스 키를 개별적으로 프린터에 등록하려면 Web Config를 사용합니다.

1. 다음 중 한 가지 방법으로 설정용 컴퓨터에 프린터를 연결합니다.
 - 유선 또는 무선 LAN을 통한 연결
유선 연결 또는 무선 LAN을 사용하여 연결하려면, 설치 컴퓨터와 같은 세그먼트에 있는 네트워크에 연결합니다.
 - LAN 케이블을 사용하여 직접 연결
2. 프린터의 전원을 켭니다.
3. 설정용 컴퓨터에서 웹 브라우저를 실행한 후 "https://<epsondevice-IP>"를 입력하여 프린터의 Web Config를 엽니다.
프린터 IP 주소가 "192.168.111.10"인 경우: https://192.168.111.10
IP 주소는 프린터 제어판에서 확인할 수 있습니다.
자세한 내용은 프린터의 설명서를 참조하십시오.

정보 등록 및 시스템 구성

참고:

SSL 통신(https)에서 관리자 로그인 페이지에 액세스할 때 "이 웹 사이트의 보안 인증서에 문제가 있습니다."라는 메시지가 표시될 수 있습니다.

웹 사이트에서 자체 서명된 인증서를 사용하는 경우 브라우저에서 SSL 암호화 통신을 시도하면 이 문제가 발생합니다. "이 웹 사이트를 계속 탐색합니다(권장하지 않음)."를 클릭합니다. 이 경고가 표시되지 않도록 하려면 신뢰할 수 있는 인증 기관에서 발급된 인증서를 사용하십시오.

4. **Epson Open Platform** 탭 > **제품 키 또는 라이선스 키**를 선택합니다.
5. **제품 키 또는 라이선스 키**에 라이선스 키를 입력합니다.

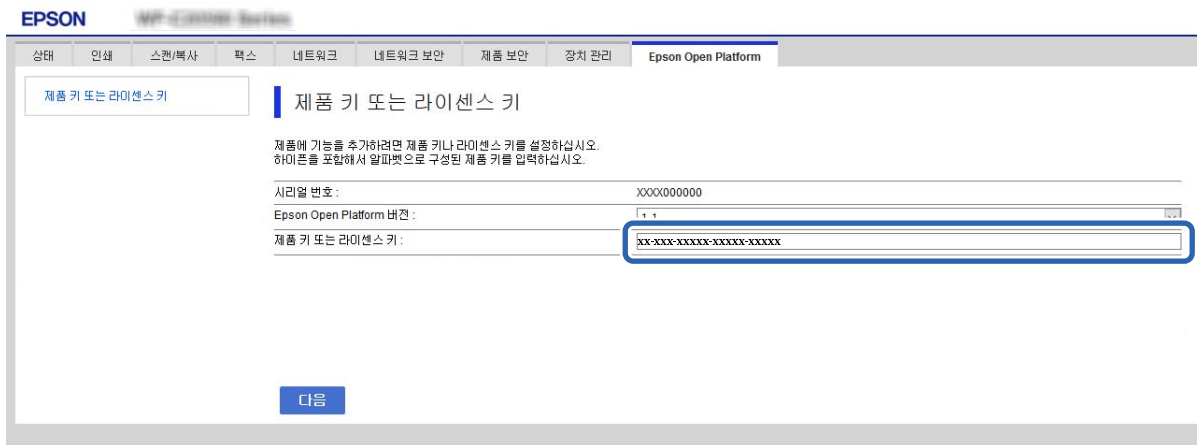

6. **다음**을 클릭합니다.
 7. **확인**을 클릭합니다.
- 잠시 후 **메뉴 새로 고침**을 클릭하여 Web Config 페이지를 다시 로드합니다.
라이선스 정보가 표시되면 **Epson Print Admin Serverless**가 활성화된 것입니다.



Epson Device Admin을 사용하여 라이선스 키 등록

Epson Device Admin의 구성 템플릿을 사용하면 CSV 파일에 기재된 라이선스 키를 여러 대의 프린터에 적용할 수 있습니다.

1. 새로운 구성 템플릿을 생성합니다.

2. 구성 템플릿에서 라이선스 키를 확인합니다.
3. 대상 프린터에 적용합니다.

구성 템플릿 생성

새로운 구성 템플릿을 생성합니다.

1. Epson Device Admin을 실행합니다.
2. 사이드 바 작업 메뉴에서 **구성**를 선택합니다.

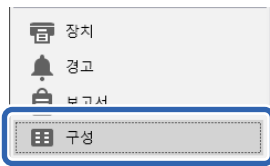

3. 리본 메뉴에서 **새로 만들기**를 클릭합니다.

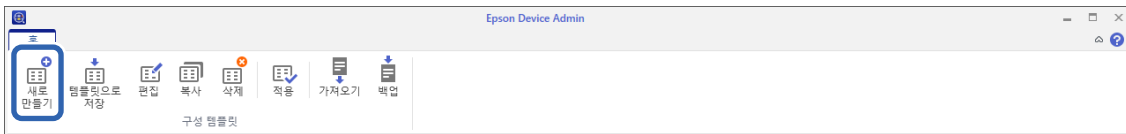

4. 각 항목을 설정합니다.

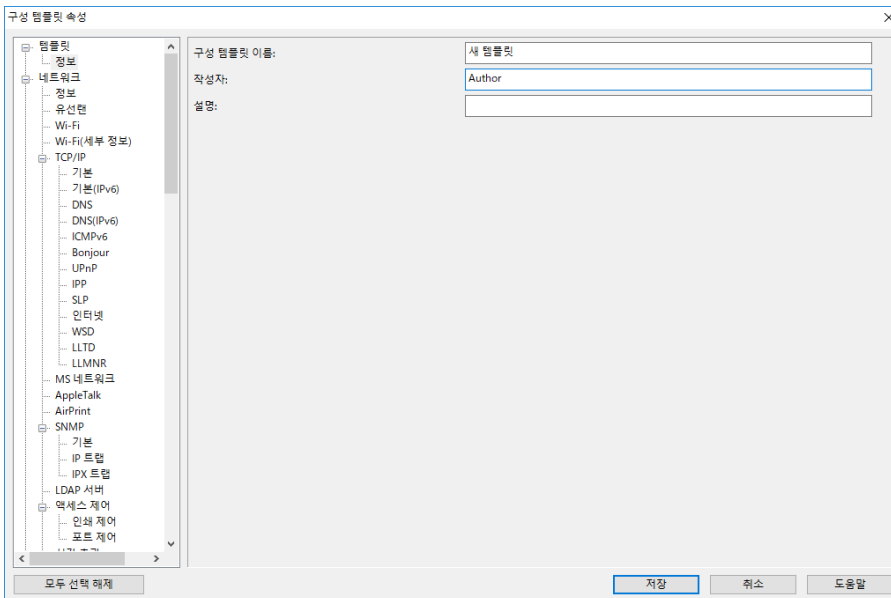

항목	설명
구성 템플릿 이름	구성 템플릿의 이름입니다. 유니코드 (UTF-8)로 최대 1,024 자를 입력합니다.

정보 등록 및 시스템 구성

항목	설명
작성자	템플릿의 작성자 정보입니다. 유니코드 (UTF-8)로 최대 1,024 자를 입력합니다.
설명	임의 정보를 입력합니다. 유니코드 (UTF-8)로 최대 1,024 자를 입력합니다.

5. 왼쪽의 메뉴에서 설정을 원하는 항목을 선택합니다.

참고:

왼쪽의 메뉴 항목을 클릭하여 각각의 화면으로 전환합니다. 설정값은 화면을 전환하는 경우에는 유지되지만, 화면을 취소하면 유지되지 않습니다. 모든 설정이 완료되면 **저장**을 클릭합니다.

라이선스 키 가져오기

1. 구성 템플릿에서 **Epson Open Platform 설정 > 제품 키/라이선스 키**를 선택합니다.
2. **제품 키 또는 라이선스 키 목록**을 선택합니다.

Epson Open Platform 버전이 선택되어 있는 경우에는 선택 해제하십시오.

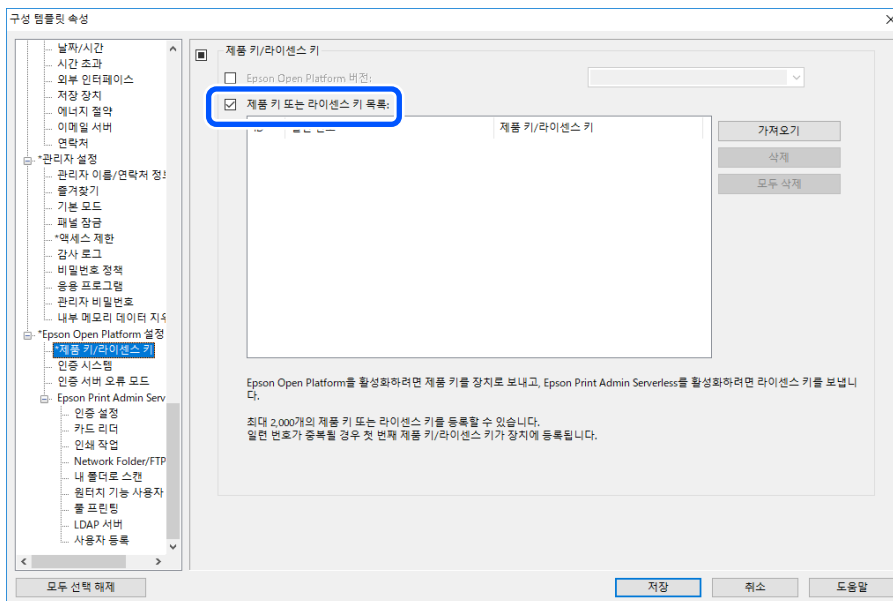

3. **가져오기**를 클릭합니다.
4. 라이선스 키의 CSV 파일을 선택하고 **열기**를 클릭합니다.

파일이 열리며 내용이 표시됩니다.

참고:

- 프린터 목록에서 프린터를 선택하고 **삭제**를 클릭하면 목록에서 라이선스 키를 삭제할 수 있습니다.
- 가져오기**를 다시 클릭하면 다른 CSV 파일을 추가할 수 있습니다.

5. **저장**을 클릭합니다.
6. **확인**을 클릭합니다.

정보 등록 및 시스템 구성

7. 완료 화면에서 **확인**을 클릭합니다.

설정값이 구성 템플릿에 저장된 후 화면이 닫힙니다.

참고:

구성 템플릿을 다시 열기 위해서는 **구성 템플릿 이름**에서 저장된 템플릿을 선택한 후 리본 메뉴에서 **편집**을 클릭합니다.

구성 템플릿 적용

저장한 구성 템플릿을 프린터에 적용합니다. 템플릿에서 선택한 항목이 적용됩니다. 대상 프린터에 해당되는 기능이 없는 경우에는 적용되지 않습니다.



중요:

프린터에 관리자 비밀번호가 설정되어 있는 경우 비밀번호 설정을 우선 지정합니다.

1. 장치 목록을 표시하고 **옵션 > 비밀번호 관리**를 선택합니다.
2. **자동 비밀번호 관리 사용**을 선택한 후 **비밀번호 관리**를 클릭합니다.
3. 대상 프린터를 선택한 후 **편집**을 클릭합니다.
4. 비밀번호를 설정한 후 **확인**을 클릭합니다.

1. 사이드 바 작업 메뉴에서 **구성**을 선택합니다.

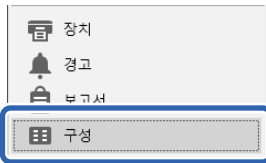

2. **구성 템플릿 이름**에서 적용하려는 구성 템플릿을 선택합니다.

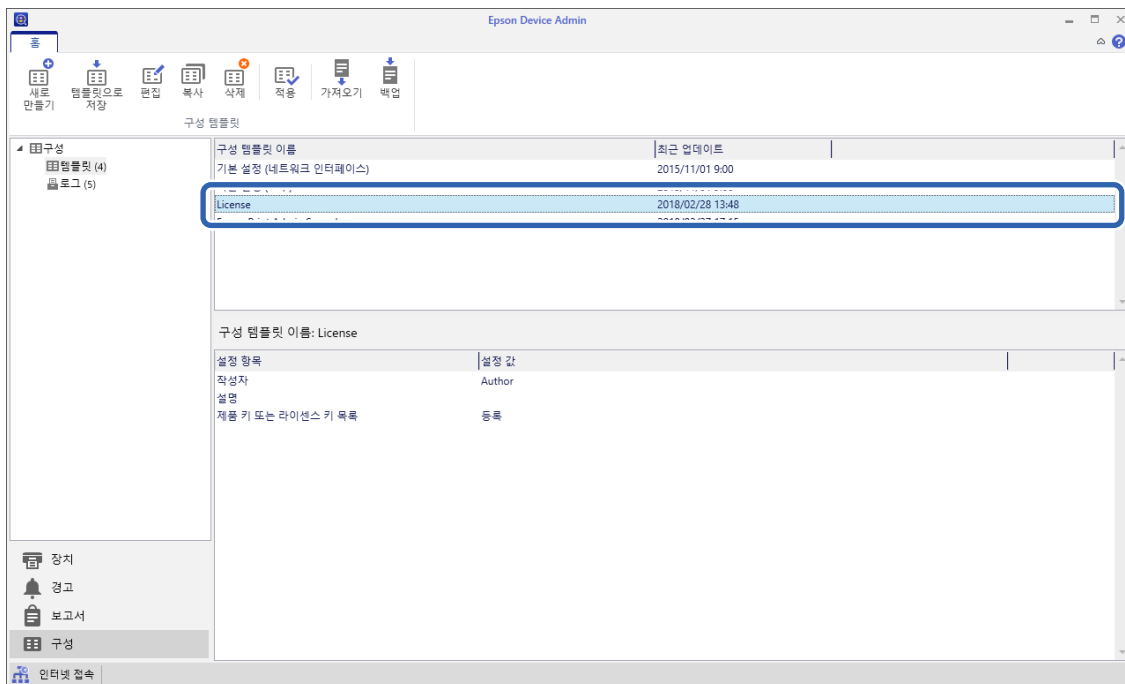

정보 등록 및 시스템 구성

- 리본 메뉴에서 **적용**을 클릭합니다.
장치 선택 화면이 표시됩니다.



- 구성 템플릿을 적용할 대상을 선택합니다.

참고:

- 장치를** 선택하고 풀다운 메뉴에서 장치가 포함된 그룹을 선택하면 각 장치가 표시됩니다.
- 그룹**을 선택하면 그룹이 표시됩니다. **하위 그룹 포함**을 선택하여 선택된 그룹 내의 하위 그룹을 자동으로 선택합니다.

- [>], [>>], [<], [<<]를 사용하여 템플릿을 적용하려는 장치 또는 그룹을 **선택한 장치/그룹**로 이동시킵니다.

[>]를 사용하면 선택한 장치 또는 그룹이 이동되며, [>>]를 사용하면 모든 장치 또는 그룹이 이동됩니다. 다중 선택을 하려면 Ctrl 또는 Shift를 누르고 마우스를 클릭합니다.

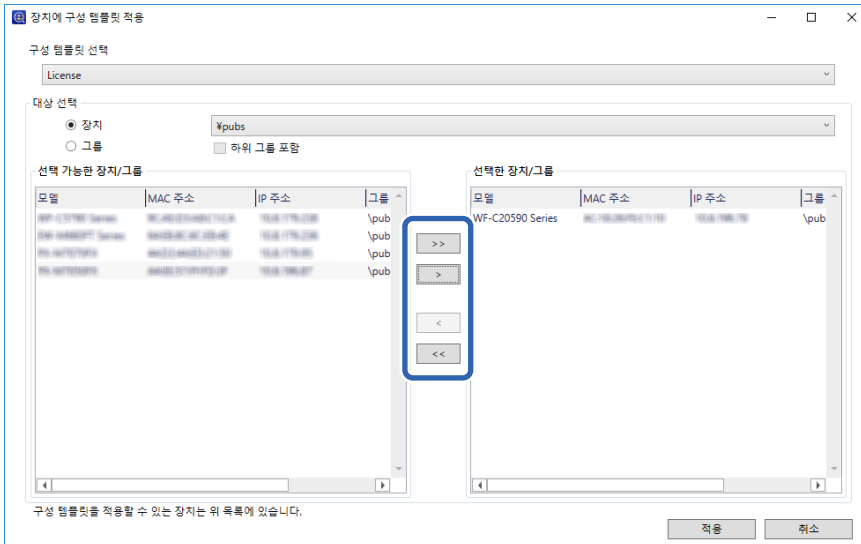

- 적용**을 클릭합니다.
구성 템플릿을 적용하는 확인 화면이 표시됩니다.
- 확인**을 클릭합니다.
- 세부 정보**를 클릭하여 정보를 확인합니다.

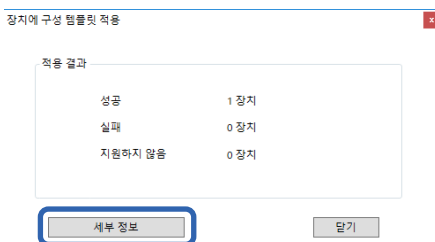

정보 등록 및 시스템 구성

적용한 항목에 가 표시되면 적용이 성공적으로 완료된 것입니다.

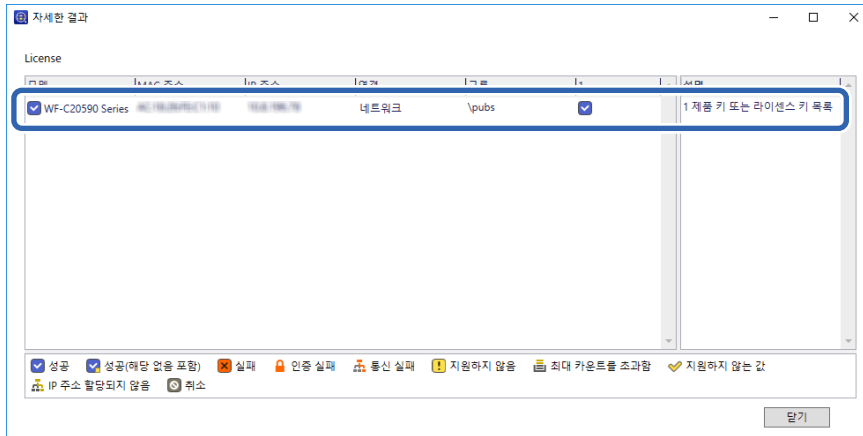

9. **확인**을 클릭합니다.

참고:

라이선스 키를 불러올 때는 장치 정보를 획득하여 라이선스가 프린터에 올바르게 적용되었는지 확인하십시오.

관련 정보

➔ [“Epson Device Admin” p.11](#)

Web Config를 사용하여 프린터 개별 설정

Epson Print Admin Serverless를 프린터에 개별적으로 설정하는 절차를 설명합니다.



사용 중인 인증 방법에 따라 Epson Print Admin Serverless에 필요한 설정을 지정합니다. 자세한 내용은 관련 정보를 참조하십시오.

관련 정보

➔ “인증 방법에 따른 필요 설정” p.12

Epson Print Admin Serverless 설정 목록 사용

라이선스 키를 등록하면 **Epson Open Platform** 탭에 **Epson Print Admin Serverless 설정 목록**이 표시됩니다. 이 목록을 따라서 Epson Print Admin Serverless 설정을 지정합니다.

1. Web Config에 액세스하여 **Epson Open Platform** 탭 > **Epson Print Admin Serverless 설정 목록**을 선택합니다.
Epson Open Platform 탭 > **인증 설정** > **인증 방법**에서 선택한 인증 설정에 따라 설정 항목이 표시됩니다.
2. 설정하려는 항목의 링크를 클릭합니다.
3. 각 항목을 설정합니다.
4. **Epson Print Admin Serverless 설정 목록**을 클릭합니다.
Epson Print Admin Serverless 설정 목록으로 돌아갑니다.

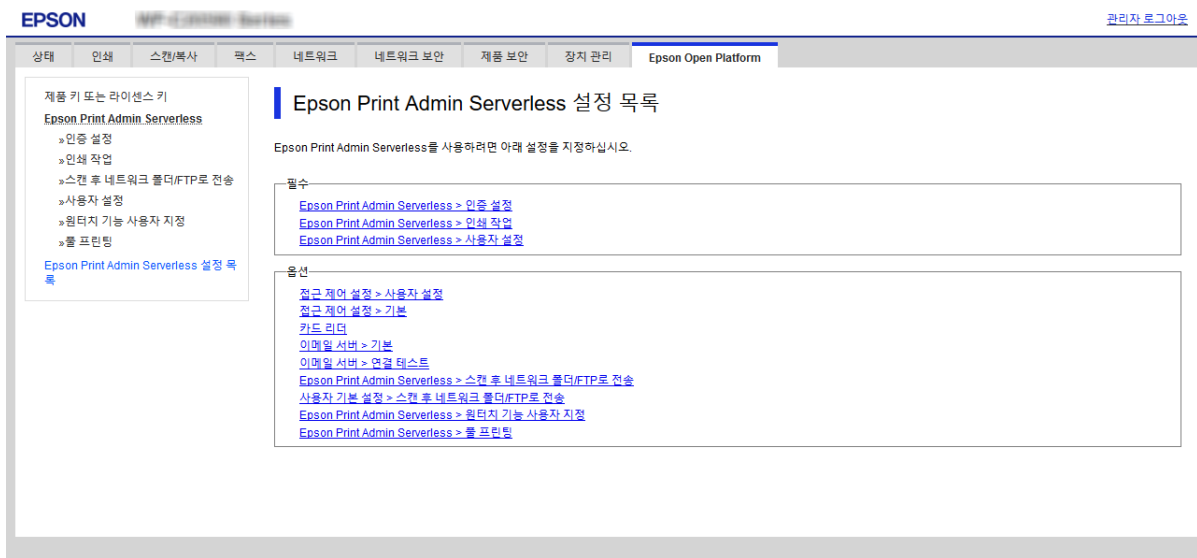

사용자 인증 설정 (Web Config)

인증 방법 및 사용자 인증 방법을 설정합니다.

정보 등록 및 시스템 구성

1. **Epson Print Admin Serverless 설정 목록 > Epson Print Admin Serverless > 인증 설정**을 선택합니다.
또는, **Epson Open Platform 탭 > 인증 설정**에 액세스합니다.

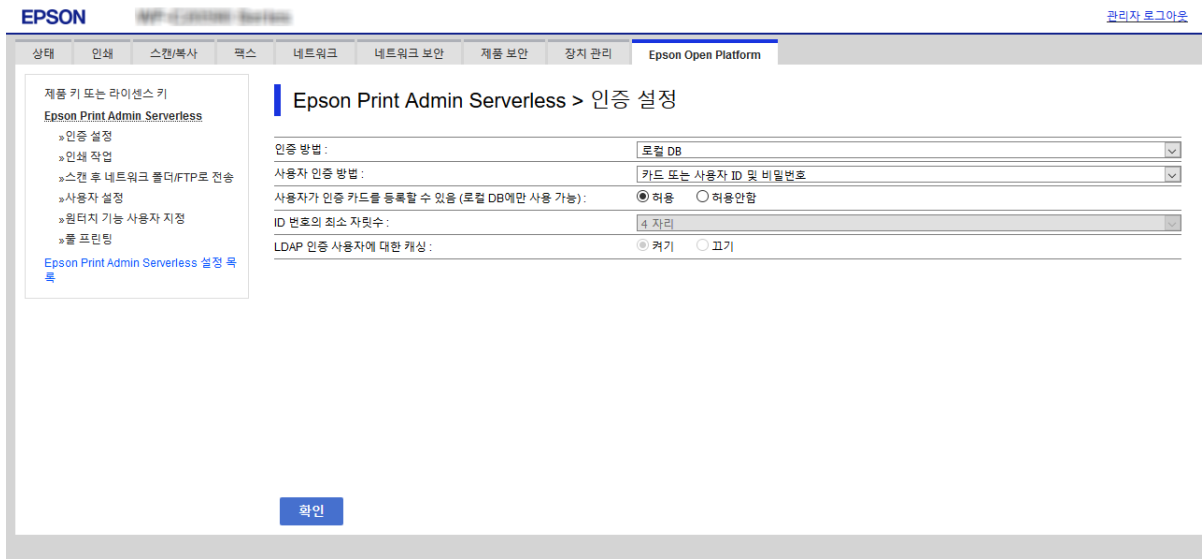

2. 각 항목을 설정합니다.
3. **확인**을 클릭합니다.

인증 설정 항목

항목	설명
인증 방법	<p>인증 방법을 선택합니다.</p> <p>! 중요: 풀 인쇄 기능을 사용할 때 Epson Print Admin Serverless의 설정이 연결된 프린터의 인증 방법, 사용자 설정 및 릴리스되지 않은 작업의 최대 시간 제한과 같은지 확인하십시오</p> <ul style="list-style-type: none"> <input type="checkbox"/> 로컬 DB 프린터에 등록된 사용자 정보를 사용하여 인증합니다. 프린터에 사용자 정보를 등록해야 합니다. <input type="checkbox"/> LDAP 프린터와 동기화되어 있는 LDAP 서버의 사용자 정보를 사용하여 인증합니다. LDAP 서버를 설정해야 합니다. <input type="checkbox"/> 로컬 DB 및 LDAP 프린터와 동기화되어 있는 LDAP 서버 또는 프린터에 등록된 사용자 정보를 사용하여 인증합니다. 프린터에 사용자 정보를 등록하고 LDAP 서버를 설정해야 합니다.

정보 등록 및 시스템 구성

항목	설명
사용자 인증 방법	사용자를 인증하는 방법을 선택합니다. <ul style="list-style-type: none"> <input type="checkbox"/> 카드 또는 사용자 ID 및 비밀번호 사용자 인증에 ID 카드를 사용합니다. 또한 사용자 ID 및 비밀번호를 사용하여 인증할 수 있습니다. <input type="checkbox"/> 사용자 ID 및 암호 사용자 ID 및 비밀번호를 사용하여 사용자를 인증합니다. 이 기능을 선택하면 인증 시 ID 카드를 사용할 수 없습니다. <input type="checkbox"/> 사용자 ID 사용자 ID만으로 사용자를 인증합니다. 비밀번호는 설정할 필요가 없습니다. <input type="checkbox"/> 카드 또는 ID 번호 사용자 인증에 ID 카드를 사용합니다. ID 번호 또한 사용할 수 있습니다. <input type="checkbox"/> ID 번호 ID 번호만으로 사용자를 인증합니다.
사용자가 인증 카드를 등록할 수 있음	사용자가 시스템에 인증 카드를 등록하도록 허용하는 경우 활성화합니다. 인증 방법에서 LDAP을 선택하면 이 기능을 사용할 수 없습니다.
ID 번호의 최소 자릿수	ID 번호의 최소 자릿수를 선택합니다.

관련 정보

➔ “인증 방법 개요” p.7

인쇄 작업 설정 (Web Config)

클라이언트 컴퓨터에서 전송된 인쇄 작업과 관련한 설정을 합니다.

1. **Epson Print Admin Serverless 설정 목록 > Epson Print Admin Serverless > 인쇄 작업**을 선택합니다.
또는, **Epson Open Platform 탭 > 인쇄 작업**에 액세스합니다.

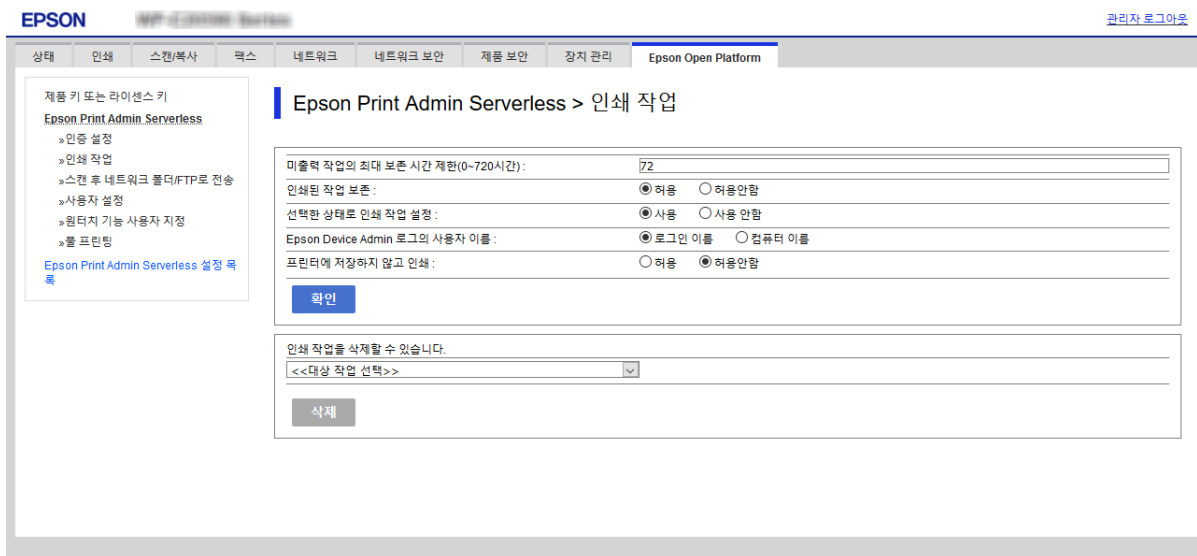

2. 각 항목을 설정합니다.

정보 등록 및 시스템 구성

3. **확인**을 클릭합니다.

관련 정보

➡ “인쇄 작업 삭제” p.93

인쇄 작업 설정 항목

항목	설명
미출력 작업의 최대 보존 시간 제한 (0~720시간)	모든 인쇄 작업을 자동으로 삭제하기 까지의 시간을 설정합니다. “0”으로 설정하면 인쇄 작업이 자동으로 삭제됩니다.
인쇄된 작업 보존	사용자에 의한 인쇄 작업 유지를 허용합니다.
선택한 상태로 인쇄 작업 설정	사용자가 프린터에 로그인할 때의 인쇄 작업 선택 상태를 설정합니다.
Epson Device Admin 로그의 사용자 이름	Epson Device Admin이 출력 한 작업 내역 보고서에서 [인쇄: 사용자 이름]에 기록할 이름을 선택할 수 있습니다 <input type="checkbox"/> 로그인 이름: Epson Print Admin Serverless에 로그인한 사용자 이름을 기록합니다. <input type="checkbox"/> 컴퓨터 이름: Epson Print Admin Serverless에 인쇄 작업을 보낸 컴퓨터 이름을 기록합니다.
프린터에 저장하지 않고 인쇄	컴퓨터에서 인쇄할 때 인쇄 작업을 저장하지 않고 인쇄할 수 있습니다. 이 옵션을 선택하는 경우 인쇄 작업의 인증 정보가 장치 또는 LDAP 서버의 인증 정보와 일치하면 사용자는 프린터에 로그인하지 않고 직접 인쇄 할 수 있습니다. 프린터 드라이버에서 사용자는 인쇄 작업을 저장할지 여부를 설정합니다.

사용자 정보 등록 (Web Config)

사용자 인증에 사용할 사용자 정보를 등록합니다.

인증 방법에서 **LDAP**을 선택하면 사용자를 등록할 필요가 없습니다. 그러한 경우에는 목록에 **사용자 설정**이 표시되지 않습니다.

인증 방법에서 **로컬 DB 및 LDAP**을 선택하는 경우 LDAP 서버 설정을 함께 지정하십시오.

사용자 정보 개별 등록

사용자 정보를 한 건씩 입력합니다.

1. **Epson Print Admin Serverless 설정 목록 > Epson Print Admin Serverless > 사용자 설정**을 선택합니다.
또는, **Epson Open Platform 탭 > 사용자 설정**에 액세스합니다.

정보 등록 및 시스템 구성

2. **추가**를 클릭합니다.

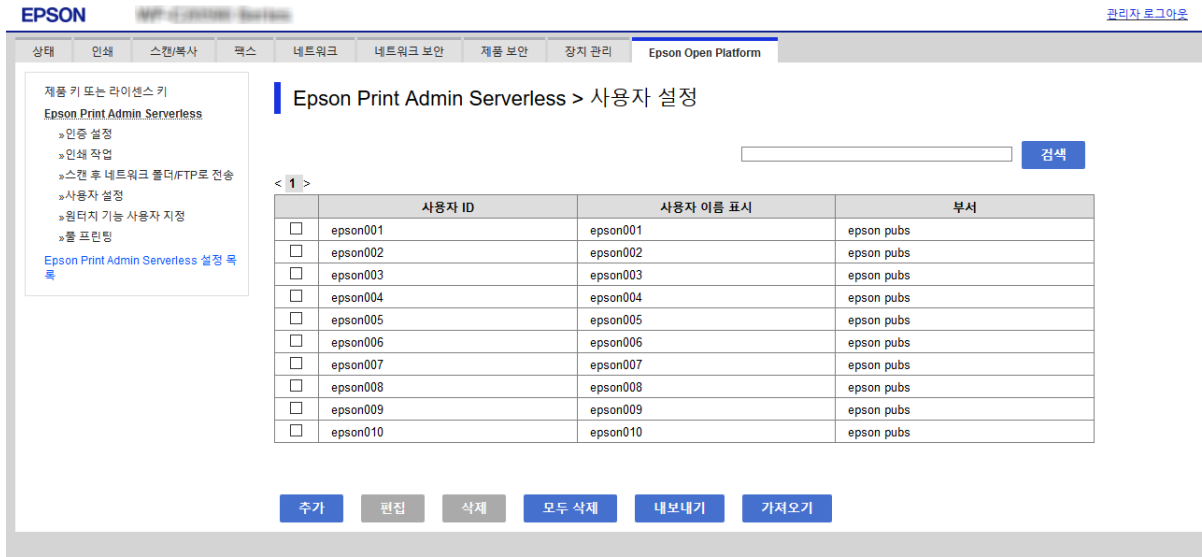

3. 각 항목을 설정합니다.

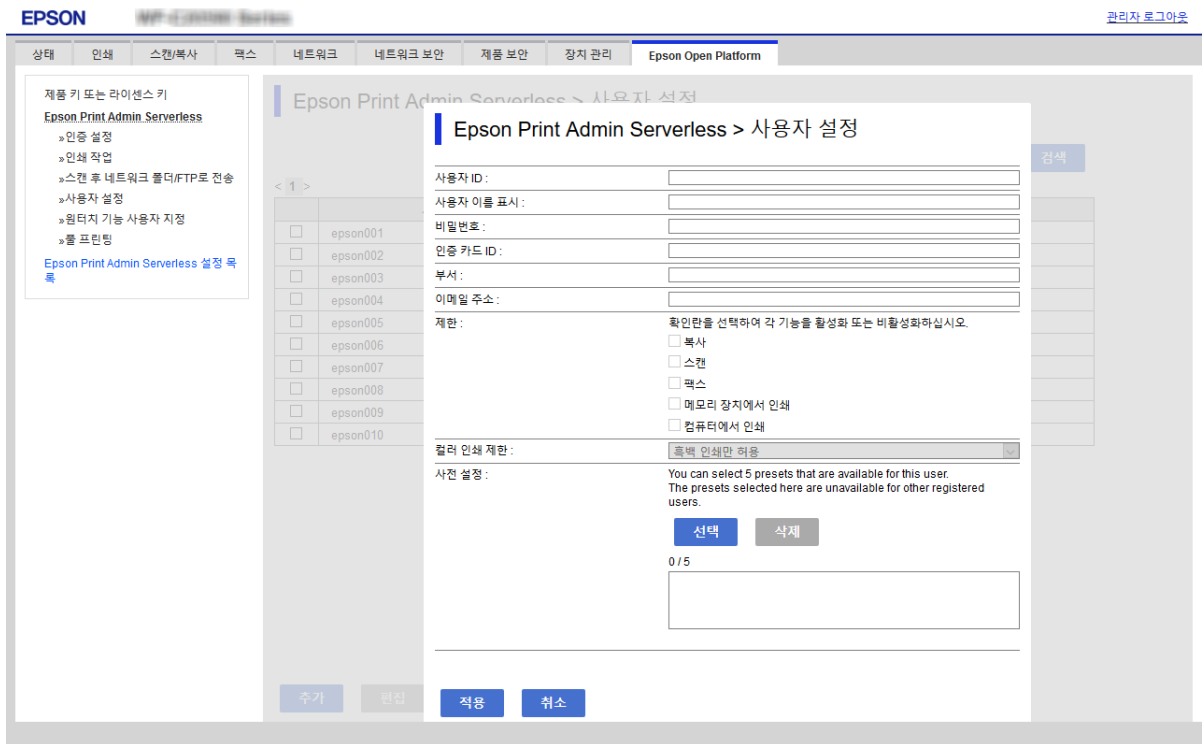

4. **적용**을 클릭합니다.

5. **닫기**를 클릭합니다.

정보 등록 및 시스템 구성

사용자 정보 설정 항목

항목	설명
사용자 ID	인증에 사용할 사용자 ID를 유니코드 1 ~ 83 바이트 이내로 입력합니다. 사용자 ID는 대소문자를 구분하지 않으므로 대문자 또는 소문자로 로그인할 수 있습니다.
사용자 이름 표시	프린터 제어판에 표시되는 사용자 이름을 유니코드 32 자 이내로 입력합니다. 이 항목은 공백으로 둘 수 있습니다.
비밀번호	인증에 사용할 비밀번호를 ASCII 32 자 이내로 입력합니다. 암호는 대소문자를 구분합니다. 사용자 ID에 대해 사용자 인증 방법을 선택한 경우 이 입력란을 비워 둡니다.
인증 카드 ID	ID 카드의 읽기 결과를 설정합니다. 인증 설정에서 사용자가 인증 카드를 등록할 수 있음 을 허용하면 사용자가 등록한 결과가 반영됩니다. ASCII 116 자 이내로 입력합니다. 이 항목은 공백으로 둘 수 있습니다.
ID 번호	사용자 인증 방법 탭 > 카드 또는 ID 번호 > ID 번호 에서 Epson Open Platform 또는 인증 설정 을 선택한 경우에 표시됩니다. Epson Open Platform 탭 > 인증 설정 > ID 번호의 최소 자릿수 에서 설정된 자릿수에 따라 4 ~ 8 자리의 숫자를 입력합니다.
자동 생성	사용자 인증 방법 탭 > 카드 또는 ID 번호 > ID 번호 에서 Epson Open Platform 또는 인증 설정 을 선택한 경우에 표시됩니다. 클릭하면 ID 번호 최소 자릿수 에서 설정한 것과 동일한 자릿수의 ID 번호가 자동으로 생성됩니다.
부서	사용자를 식별하기 위한 부서명을 임의로 입력합니다. 이 항목은 공백으로 둘 수 있습니다.
이메일 주소	사용자의 이메일 주소를 설정합니다. 내 메일로 스캔의 대상 위치로 사용됩니다. 이 항목은 공백으로 둘 수 있습니다.
제한	각 사용자의 기능을 제한 할 수 있습니다. 확인란을 선택하여 각 기능을 활성화 또는 비활성화하십시오. 에서 허용하려는 기능을 활성화할 수 있습니다.
컬러 인쇄 제한	각 사용자에 대해 컬러 인쇄를 제한 할 수 있습니다. 풀다운 메뉴에서 설정하려는 인쇄 종류를 선택합니다.
사전 설정	특정 사용자가 사용할 수 있는 사전 설정을 지정할 수 있습니다.

각 사용자에게 대한 사전 설정 구성

프린터에 등록된 사전 설정에서 선택된 사용자만 사용 가능한 사전 설정을 최대 5개까지 설정할 수 있습니다.

참고:

Epson Device Admin의 경우 사전 설정 등록 번호를 입력하여 사전 설정을 설정할 수 있습니다. 등록 번호가 변경되면 번호만 사용하고 콘텐츠는 업데이트되지 않습니다.

1. 사전 설정을 설정할 사용자를 엽니다.

2. **사전 설정 > 선택**을 클릭합니다.

프린터에서 사전 설정된 모든 프린터 목록이 표시됩니다.

정보 등록 및 시스템 구성

- 등록하려는 사전 설정을 선택합니다.

참고:

사전 설정을 클릭하여 프린터의 사전 설정 등록 화면으로 이동합니다.

- 선택을 클릭합니다.

사용자 설정으로 돌아갑니다. 선택한 사전 설정이 표시되는지 확인합니다.

참고:

인증된 사용자가 등록한 사전 설정은 해당 사용자 만 사용할 수 있습니다.

인증된 사용자가 등록하지 않은 사전 설정은 모든 사용자가 사용할 수 있습니다. 그러나 관리자가 제한 한 기능은 사용할 수 없습니다.

CSV 파일을 사용하여 사용자 정보 일괄 등록

CSV 파일을 사용하여 사용자를 일괄 등록할 수 있습니다.

- Epson Print Admin Serverless 설정 목록 > Epson Print Admin Serverless > 사용자 설정**을 선택합니다.
또는, **Epson Open Platform** 탭 > **사용자 설정**에 액세스합니다.
- 가져오기**를 클릭합니다.



정보 등록 및 시스템 구성

3. **찾아보기...**를 클릭하여 불러올 파일을 선택한 후 **열기**를 클릭합니다.

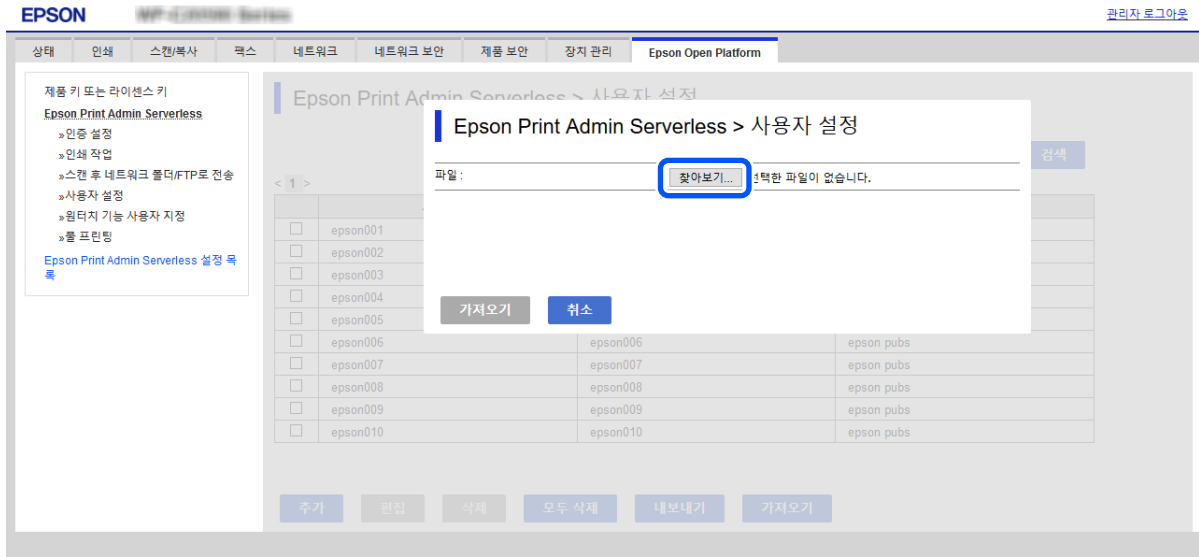

4. **가져오기**를 클릭합니다.
5. 표시된 정보를 확인한 후 **확인**을 클릭합니다.

관련 정보

➔ [“CSV 파일 생성” p.38](#)

CSV 파일 생성

사용자 정보를 불러올 CSV 파일을 생성합니다.

CSV 파일은 개별 등록된 사용자 정보를 이용하면 손쉽게 생성할 수 있습니다. 사전에 사용자 정보를 개별 등록하는 것을 권장합니다.

1. **Epson Print Admin Serverless 설정 목록 > Epson Print Admin Serverless > 사용자 설정**을 선택합니다.
또는, **Epson Open Platform 탭 > 사용자 설정**에 액세스합니다.
2. **내보내기**를 클릭합니다.
3. **파일 형식**에 대한 파일 형식을 선택합니다.
다음을 참고하여 선택합니다.

항목	설명
CSV UTF-16 (탭으로 구분)	Microsoft Excel을 사용하여 파일을 편집하는 경우에 선택합니다. 각 매개변수는 "[]" (괄호) 로 표시됩니다. "[]" 안에 매개변수를 입력하십시오. 파일 업데이트 시에는 덮어쓰기를 권장합니다. 파일을 새로 저장하는 경우 파일 형식에서 Unicode 문자(*.txt) 를 선택합니다.

정보 등록 및 시스템 구성

항목	설명
CSV UTF-8 (쉼표로 구분)	Microsoft Excel이 아닌 텍스트 편집기 또는 매크로를 사용하여 파일을 편집하는 경우에 선택합니다.
CSV UTF-8 (세미콜론으로 구분)	

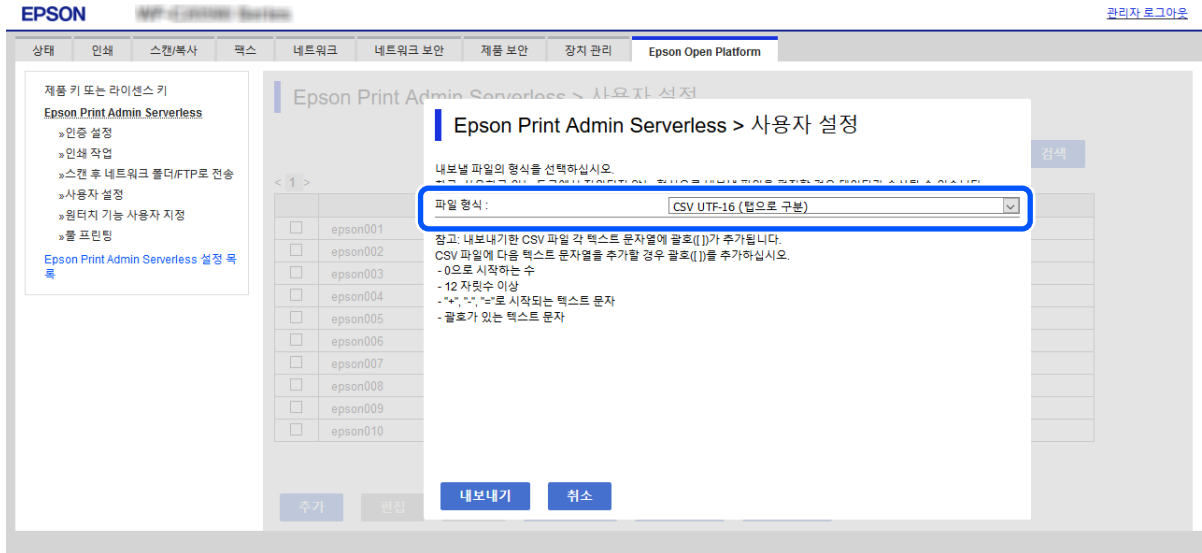

4. 내보내기를 클릭합니다.
5. 파일을 저장할 위치를 선택한 후 **저장**을 클릭합니다.
파일이 저장됩니다.
6. Microsoft Excel 등의 스프레드시트 또는 텍스트 편집기로 저장한 CSV 파일을 편집한 후 정보를 저장합니다.

! **중요:**
파일 편집 시에는 인코딩 및 헤더 정보를 변경하지 마십시오.

CSV 파일 설정 항목

항목	설정값 및 설명
UserID	인증에 사용할 사용자 ID를 유니코드 1 ~ 83 바이트 이내로 입력합니다.
UserName	프린터 제어판에 표시되는 사용자 이름을 유니코드 32 자 이내로 입력합니다. 이 항목은 공백으로 둘 수 있습니다.
Password	인증에 사용할 비밀번호를 ASCII 32 자 이내로 입력합니다. 가져올 때 [EncPassword] 대신 비밀번호로 설정됩니다. 사용자 인증 방법에서 사용자 ID를 선택한 경우 이 항목을 공백으로 두십시오. 내보낼 때 이 항목은 항상 비어 있습니다.
AuthenticationCardID	ID 카드의 읽기 결과를 설정합니다. 인증 설정에서 사용자가 인증 카드를 등록할 수 있음 을 허용하면 사용자가 등록한 결과가 반영됩니다. ASCII 116 자 이내로 입력합니다. 이 항목은 공백으로 둘 수 있습니다.

정보 등록 및 시스템 구성

항목	설정값 및 설명
IDNumber	<p>Epson Open Platform 탭 > 인증 설정 > 사용자 인증 방법에서 카드 또는 ID 번호 또는 ID 번호를 선택하면 표시되는 항목입니다.</p> <p>Epson Open Platform 탭 > 인증 설정 > ID 번호의 최소 자릿수에서 설정된 자릿수에 따라 4 ~ 8 자리의 숫자를 입력합니다.</p> <p>ID 번호는 중복될 수 없습니다. 중복되는 경우 파일을 가져올 때 오류 알림이 발생합니다. 공백으로 두면 자동으로 번호가 할당됩니다.</p>
Department	<p>사용자를 식별하기 위한 부서명을 임의로 입력합니다.</p> <p>유니코드(UTF-8)로 55자 이내로 입력하십시오. 이 항목은 공백으로 둘 수 있습니다.</p>
MailAddress	<p>사용자의 이메일 주소를 설정합니다. 내 메일로 스캔의 대상 위치로 사용됩니다.</p> <p>A-Z, a-z, 0-9, !#%&*+./=?^_{ }~@를 사용할 수 있습니다.. 200 자 이내로 입력하십시오. 첫 글자에는 "," (쉼표)를 사용할 수 없습니다. 이 항목은 공백으로 둘 수 있습니다.</p>
EncPassword	<p>내보낼 때 [비밀번호]에 설정된 매개변수는 BASE64를 사용하여 암호화된 다음 출력됩니다.</p> <p>[비밀번호]에 새로운 비밀번호를 가져와서 입력하면 이 값은 무시됩니다.</p> <p>[비밀번호]가 공백인 경우 이 값이 사용되어 내보내기 이전의 비밀번호가 유지됩니다.</p>
Copy	복사 기능을 활성화 또는 비활성화하는 설정 사용: 1, 사용 안함: 0
Scan	스캔 기능을 활성화 또는 비활성화하는 설정 사용: 1, 사용 안함: 0
Fax	팩스 기능을 활성화 또는 비활성화하는 설정 사용: 1, 사용 안함: 0
MemPrint	메모리 장치 기능에서 인쇄를 활성화 또는 비활성화하는 설정 사용: 1, 사용 안함: 0
ComPrint	컴퓨터 기능에서 인쇄를 활성화 또는 비활성화하는 설정 사용: 1, 사용 안함: 0
ColorPrint	컬러 인쇄를 허용 또는 금지하는 설정입니다. 허용됨: 1, 허용 안함: 0
FolderProtocol	내 폴더로 스캔 기능 종류를 설정합니다. Network folder (SMB): 0, FTP: 1
FolderPath	내 폴더로 스캔 기능의 저장위치를 설정합니다.
FolderUserName	내 폴더로 스캔 기능의 사용자 이름을 설정합니다.
FolderPassword	<p>20개의 ASCII 문자 내에서 내 폴더로 스캔 기능의 대상 폴더를 인증하는 비밀번호를 설정합니다.</p> <p>가져올 때 [EncFolderPath]의 비밀번호를 덮어씁니다. 내보낼 때 이 항목은 항상 비어 있습니다.</p>
FtpPassive	FTP 를 내 폴더로 스캔 기능의 유형 으로 선택하는 경우 FTP 서버의 연결 모드를 설정합니다. 활성 모드: 0, 패시브 모드: 1
FtpPort	FTP 를 내 폴더로 스캔 기능의 유형 으로 선택하는 경우 스캔한 데이터를 FTP 서버로 전송할 포트 번호를 0에서 65535로 설정합니다.
EncFolderPath	<p>내보낼 때 [FolderPath]에 설정된 매개변수가 암호화된 다음 BASE64로 인코딩된 값이 출력됩니다.</p> <p>[FolderPath]에서 새 비밀번호를 가져와서 입력할 때 이 비밀번호는 무시됩니다.</p> <p>[FolderPath]가 공백인 경우 이 값이 사용되어 내보내기 이전의 비밀번호가 유지됩니다.</p>
PresetIndex	사용자와 연결할 사전 설정을 설정합니다. 심표로 구분되는 최대 5 개의 사전 설정된 등록 번호를 설정할 수 있습니다.

관련 정보

➔ “CSV / ENE 파일에서 가져오기” p.67

LDAP 서버 동기화 (Web Config)

Web Config를 사용하여 프린터에 LDAP 서버 설정을 지정합니다.

인증 방법에서 **LDAP** 또는 **로컬 DB 및 LDAP**를 선택한 경우에 설정합니다.

설정 항목에 대한 자세한 내용은 본 설명서의 Epson Device Admin 설정 항목 관련 설명을 참조하십시오.

관련 정보

➔ “LDAP 서버 설정 항목” p.64

➔ “Kerberos 설정 항목” p.66

➔ “검색 설정 항목” p.66

LDAP 서버 설정 (Web Config)

1. **Epson Print Admin Serverless 설정 목록 > LDAP 서버 > 기본 (1차 서버)**을 선택합니다.
또는, **네트워크 탭 > LDAP 서버 > 기본(1차 서버)**에 액세스합니다.

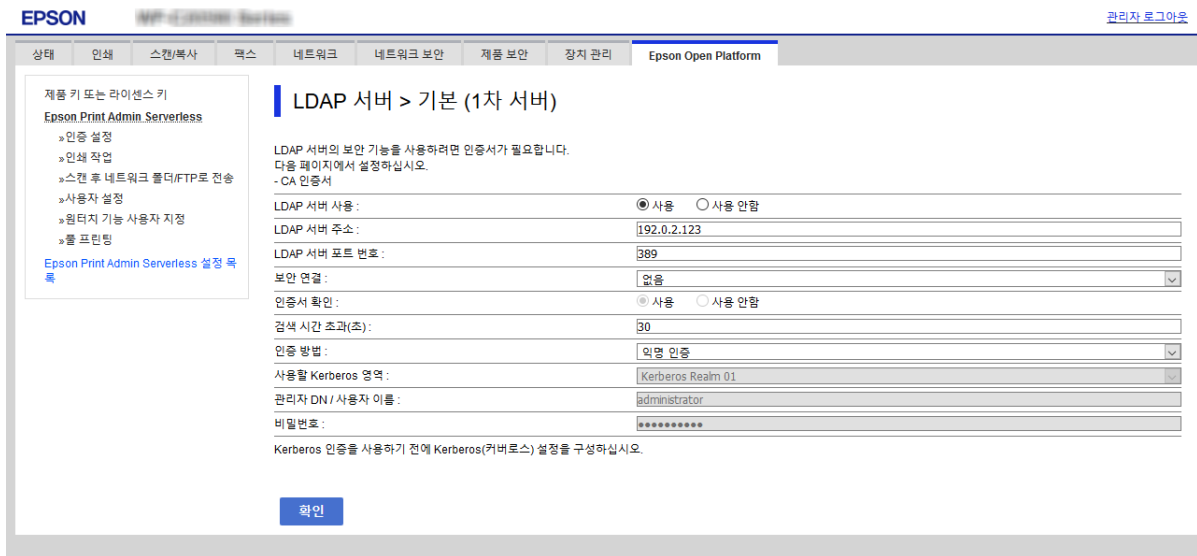

2. 각 항목을 설정합니다.
각 항목의 자세한 내용은 관련 정보를 참조하십시오.
3. **확인**을 클릭합니다.
4. 인증 방법에서 **Kerberos 인증**을 선택하는 경우 **네트워크 탭 > Kerberos(커버로스) 설정**에서 Kerberos(커버로스) 설정을 지정한 후 **확인**을 클릭합니다.
Kerberos(커버로스) 설정은 최대 10 건까지 등록할 수 있습니다. 선택하지 않은 경우 다음 절차로 이동하십시오.

정보 등록 및 시스템 구성

- 필요에 따라 **기본(2차 서버)**에서 LDAP 서버에 대한 2차 서버를 설정한 후 **확인**을 클릭합니다.
설정 항목은 1차 서버 설정과 동일합니다.
- 확인**을 클릭합니다.

관련 정보

- ➔ “LDAP 서버 설정 항목” p.64
- ➔ “Kerberos 설정 항목” p.66

LDAP 서버 연결 확인

LDAP 서버 > 검색 설정에 설정된 매개 변수를 사용하여 LDAP 서버와의 연결 테스트를 수행합니다.

- Epson Print Admin Serverless 설정 목록 > LDAP 서버 > 연결 테스트(1차 서버)**를 선택합니다.
또는, **네트워크 탭 > LDAP 서버 > 연결 테스트(1차 서버)**에 액세스합니다.
- 시작**을 클릭합니다.
결과가 표시됩니다.
- 확인**을 클릭합니다.

검색 속성 설정

LDAP 서버에서 Epson Print Admin Serverless에 등록할 사용자의 검색 속성을 설정합니다.

- Epson Print Admin Serverless 설정 목록 > LDAP 서버 > 검색 설정(Epson Print Admin Serverless)**를 선택합니다.
또는, **네트워크 탭 > LDAP 서버 > 검색 설정(Epson Print Admin Serverless)**으로 이동합니다.

The screenshot shows the 'LDAP 서버 > 설정 검색 (Epson Print Admin Serverless)' configuration page. On the left, there is a navigation menu with options like '인증 설정', '인쇄 작업', and 'Epson Print Admin Serverless 설정 목록'. The main content area has the following fields:

검색 기준:	OU=Accounts,DC=pubs,DC=net
사용자 ID 속성:	SAMAccountName
사용자 이름 디스플레이 속성:	displayName
인증 카드 ID 속성:	pager
ID 번호 속성:	employeeNumber
부서 속성:	department
이메일 주소 속성:	mail

At the bottom of the form, there is a blue button labeled '확인'.

- 각 항목을 설정합니다.
- 확인**을 클릭합니다.

관련 정보

➔ “검색 설정 항목” p.66

옵션 기능 설정 (Web Config)

인증 기반 인쇄 이외의 기능을 사용하는 경우에 설정합니다.

접근 제어 설정

사용자가 사용할 수 있는 기능을 설정합니다.

사용할 수 있는 기능 설정 (Web Config)

Epson Print Admin Serverless 로그인 시 등록된 사용자가 사용할 수 있는 기능을 설정합니다.

참고:

Epson Print Admin Serverless에서 장치 인증을 사용하는 경우, Web Config의 사용자 설정에서 각 사용자에 대한 액세스 제한을 설정할 수도 있습니다. 설정 항목에 관한 자세한 내용은 관련 정보를 참조하십시오.

1. **Epson Print Admin Serverless 설정 목록 > 접근 제어 설정 > 사용자 설정**을 선택합니다.
또는, **제품 보안 탭 > 접근 어 설정 > 사용자 설정**에 액세스합니다.
2. **1번 행에서 편집**을 클릭합니다.

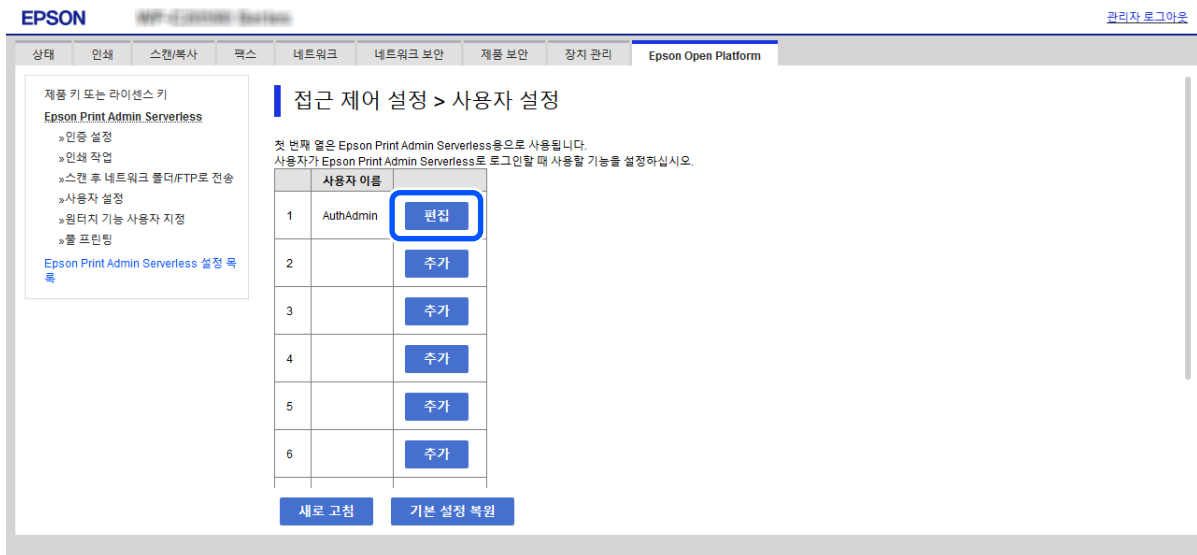

정보 등록 및 시스템 구성

3. **확인란을 선택하여 각 기능을 활성화 또는 비활성화하십시오.**에서 사용을 허용할 기능을 활성화합니다.

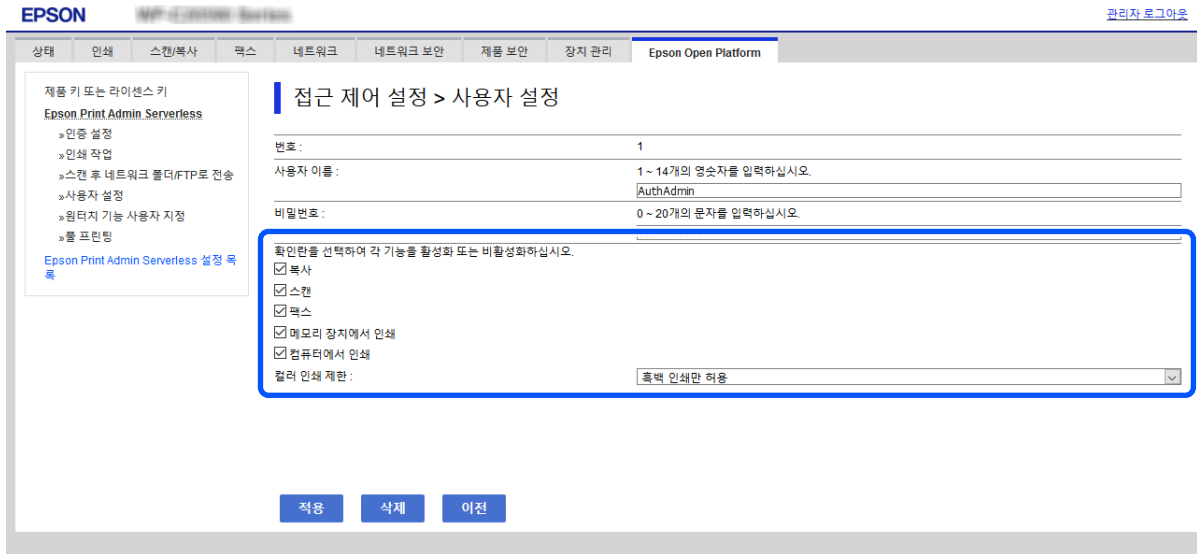

4. **적용**을 클릭합니다.

관련 정보

➔ **“사용자 정보 설정 항목” p.36**

드라이버 및 소프트웨어에서 사용할 프린터 허용

컴퓨터에서 스캔, 팩스 전송, 서식 인쇄를 실행할 수 있도록 설정합니다.

참고:

팩스 기능이 있는 프린터에서 팩스를 사용할 수 있습니다.

드라이버 액세스 허용 설정 (Web Config)

Epson Scan 2 또는 PC-FAX에서 프린터를 사용하기 위한 계정을 생성합니다.

참고:

팩스 기능이 있는 프린터에서 PC-FAX를 사용할 수 있습니다.

1. **Epson Print Admin Serverless 설정 목록**에서 **접근 제어 설정 > 사용자 설정**을 선택합니다.
또는, **제품 보안** 탭 > **접근 제어 설정 > 사용자 설정**으로 이동합니다.

2. **1**을 제외한 등록되지 않은 행에서 **추가**를 클릭합니다.

참고:

1은 인증 시스템과 같은 응용 프로그램에 사용됩니다.

3. **사용자 이름** 및 **비밀번호**를 입력합니다.

참고:

이 때 입력한 사용자 이름 및 비밀번호는 드라이버 및 소프트웨어 인증에 사용됩니다.

4. **확인란을 선택하여 각 기능을 활성화 또는 비활성화하십시오.**에서 허용할 기능을 활성화합니다.

5. **적용**을 클릭합니다.

정보 등록 및 시스템 구성

6. 컴퓨터에서 Epson Scan 2 또는 PC-FAX를 사용하여 3 번 절차에서 설정했던 사용자 이름 및 비밀번호를 등록합니다.

관련 정보

- ➔ “컴퓨터에서 스캔” p.45
- ➔ “PC-FAX를 사용하여 팩스 전송 및 수신” p.46

컴퓨터에서 스캔

컴퓨터에서 스캔하려면 Epson Scan 2에서 액세스 제한 정보를 설정합니다.

1. Epson Scan 2를 실행합니다.
2. 스캐너에서 **설정**을 선택합니다.

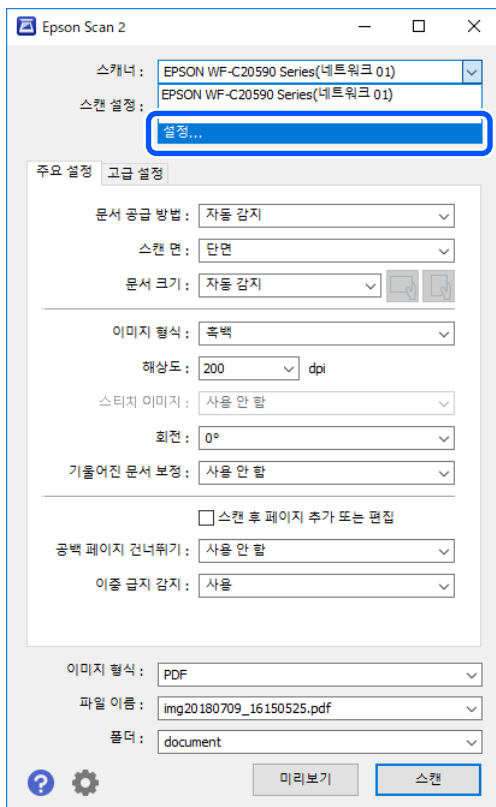

정보 등록 및 시스템 구성

- 스캐너를 선택한 후 **액세스 제어**를 클릭합니다.

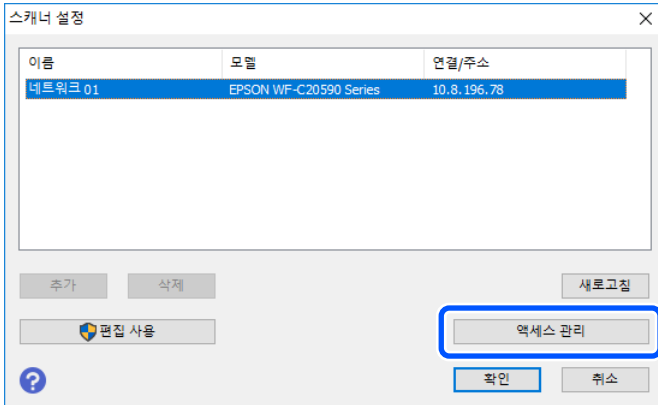

- 사용자 이름** 및 **비밀번호**를 확인한 후 **확인**을 클릭합니다.

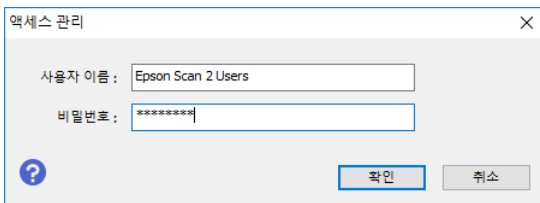

- 확인**을 클릭합니다.

PC-FAX를 사용하여 팩스 전송 및 수신

컴퓨터에서 팩스를 전송하거나 수신하려면 Epson Print Admin Serverless가 아닌 다른 대기열에 액세스 제한 정보를 등록합니다.

참고:

팩스 기능이 있는 프린터에서 팩스 및 PC-FAX를 사용할 수 있습니다.

- Epson Print Admin Serverless가 설정된 프린터에 프린터 드라이버를 다시 설치합니다.

! **중요:**
다시 설치한 프린터 드라이버에는 Epson Print Admin Serverless 설정을 지정하지 마십시오.

- 제어판 > 하드웨어 및 소리 > 장치 및 프린터**를 선택합니다.

정보 등록 및 시스템 구성

3. 생성된 프린터 대기열을 마우스 오른쪽 버튼으로 클릭한 후 인쇄 기본 설정을 선택합니다.

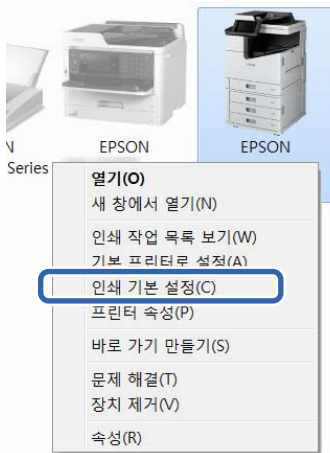

4. 유지보수 탭 > 프린터와 옵션 정보를 클릭합니다.

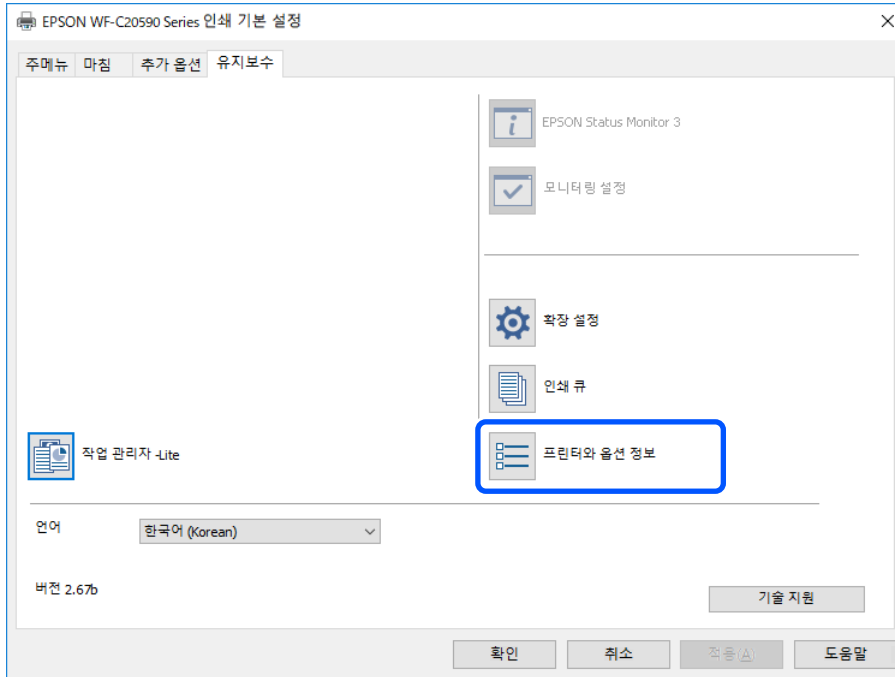

5. 액세스 제어 설정 저장을 선택한 후 설정을 클릭합니다.

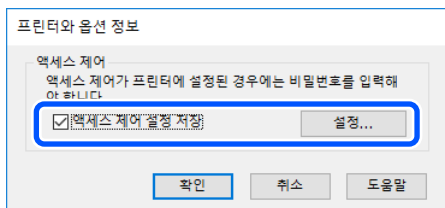

정보 등록 및 시스템 구성

6. 사용자 이름 및 비밀번호를 설정한 후 **확인**을 클릭합니다.

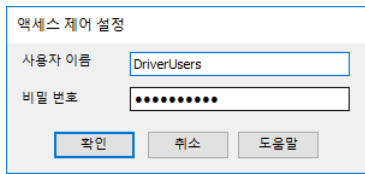

7. **확인**을 클릭합니다.

인증 정보가 없는 인쇄 작업 허용 (Web Config)

1. **Epson Print Admin Serverless** 설정 목록에서 **접근 제어 설정 > 기본**을 선택합니다.
또는, **제품 보안** 탭 > **접근 제어 설정 > 기본**에 액세스합니다.
2. **컴퓨터의 인증 정보 없이 인쇄 및 스캔 허용**을 선택합니다.

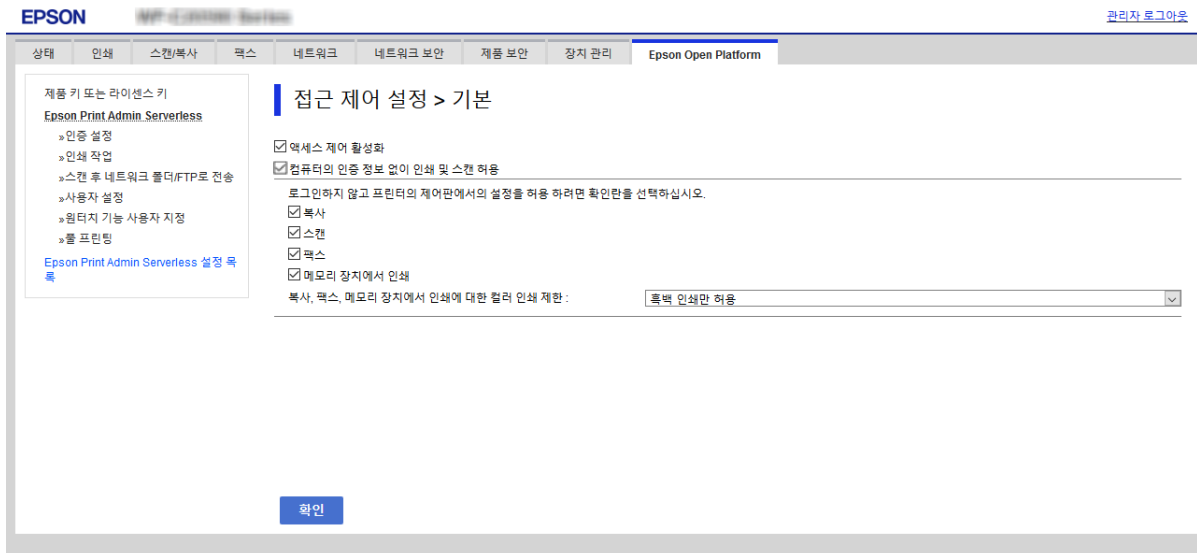

3. **확인**을 클릭합니다.

인증하지 않고 사용할 수 있는 기능 설정 (Web Config)

사용자가 로그인한 경우 임의의 사용자가 프린터의 단일 기능(복사, 팩스, 스캔 등)을 사용하도록 허용합니다. 로그인 화면에 허용한 기능의 아이콘이 표시됩니다.

참고:

Fax는 팩스 기능이 있는 프린터에만 표시됩니다.

1. **Epson Print Admin Serverless** 설정 목록 > **접근 제어 설정 > 기본**을 선택합니다.
또는, **제품 보안** 탭 > **접근 제어 설정 > 기본**에 액세스합니다.
2. **액세스 제어 활성화**가 선택되었는지 확인합니다.

정보 등록 및 시스템 구성

- 로그인하지 않고 프린터의 제어판에서의 설정을 허용하려면 확인란을 선택하십시오.에서 인증 없이 사용하도록 허용할 기능을 활성화합니다.

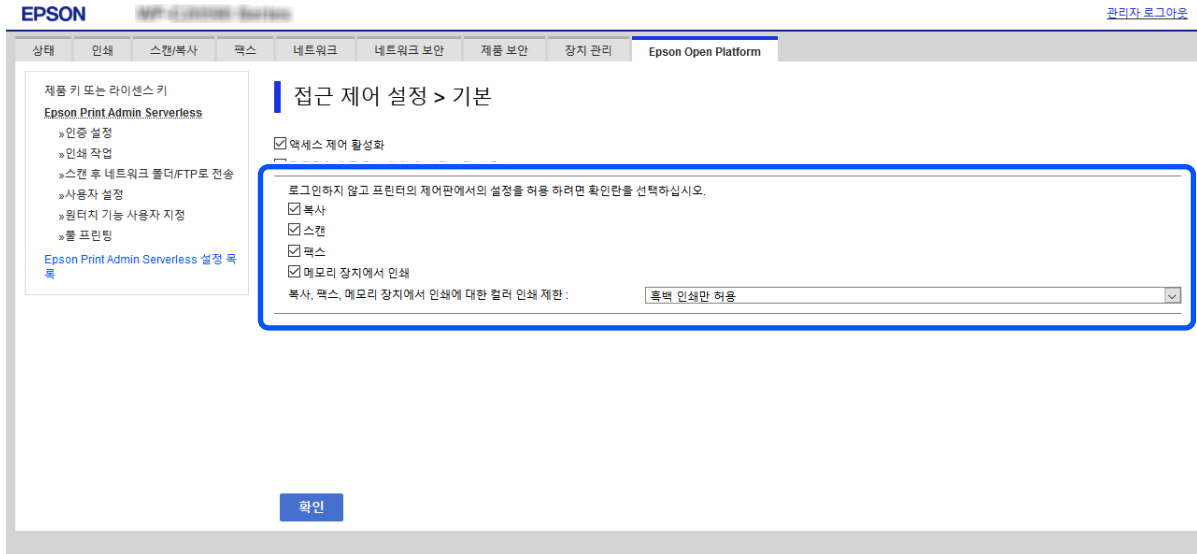

- 확인을 클릭합니다.

관련 정보

➔ “인증하지 않고 사용할 수 있는 기능 설정 (구성 템플릿)” p.74

인증 장치 설정 (Web Config)

ID 카드로부터 취득한 인증 정보의 읽기 형식을 설정합니다.

- Epson Print Admin Serverless 설정 목록 > 카드 리더**를 선택합니다.
또는, **장치 관리 탭 > 카드 리더**에 액세스합니다.

정보 등록 및 시스템 구성

- 인증 장치 및 ID 카드의 읽기 정보를 설정합니다.
각 항목의 자세한 내용은 관련 정보를 참조하십시오.

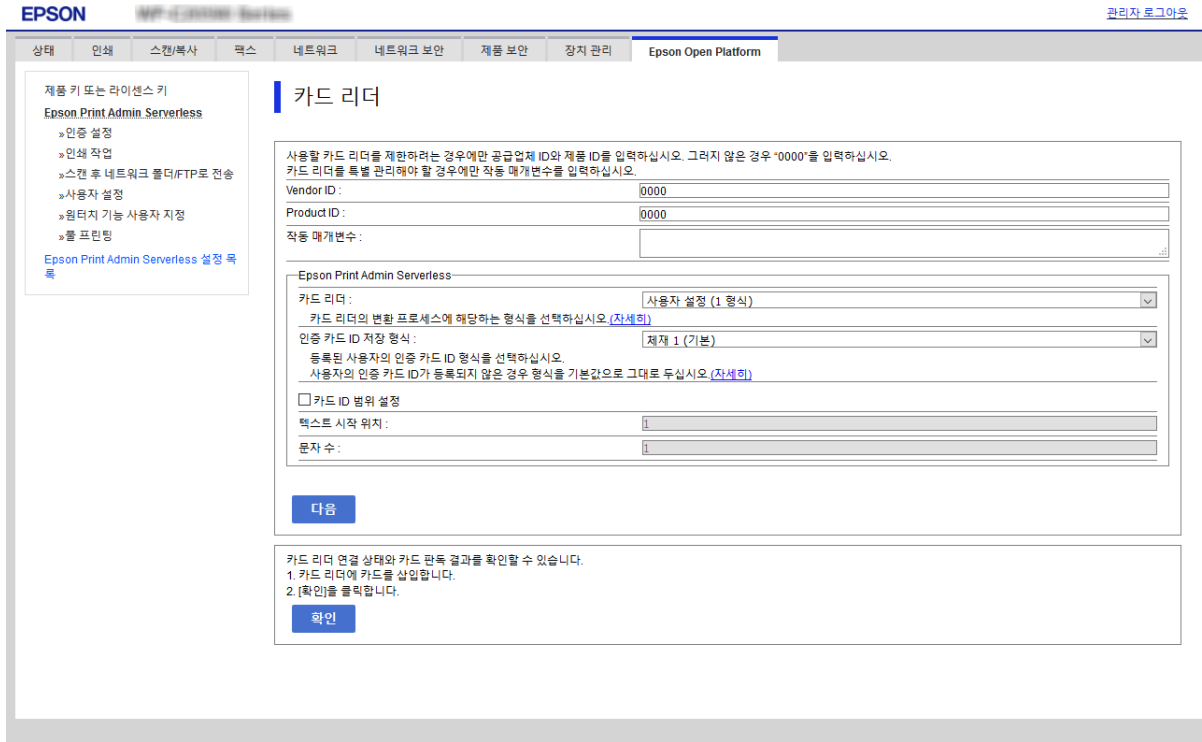

- 다음을 클릭합니다.
설정 확인 화면이 표시됩니다.
- 확인을 클릭합니다.

관련 정보

➔ “인증 정보 읽기 방식” p.21

메일 서버 설정 (Web Config)

다음과 같이 프린터에서 이메일을 전송하는 기능을 사용하는 경우에 설정합니다.

☐ 내 메일로 스캔

프린터에 로그인한 사용자의 이메일 주소로 스캔한 데이터를 전송하는 기능입니다. 메일 및 스캔 설정은 **스캔/복사 > 사용자 기본 설정 > 스캔 후 이메일로 전송**에서 설정할 수 있습니다.

☐ 이메일 알림

프린터의 용지 소진과 같은 이벤트 발생 시 이메일을 통해 알림을 수신하는 기능입니다.

정보 등록 및 시스템 구성

메일 서버 설정 또는 연결 테스트에 관한 자세한 내용은 관리자 가이드를 참조하십시오.

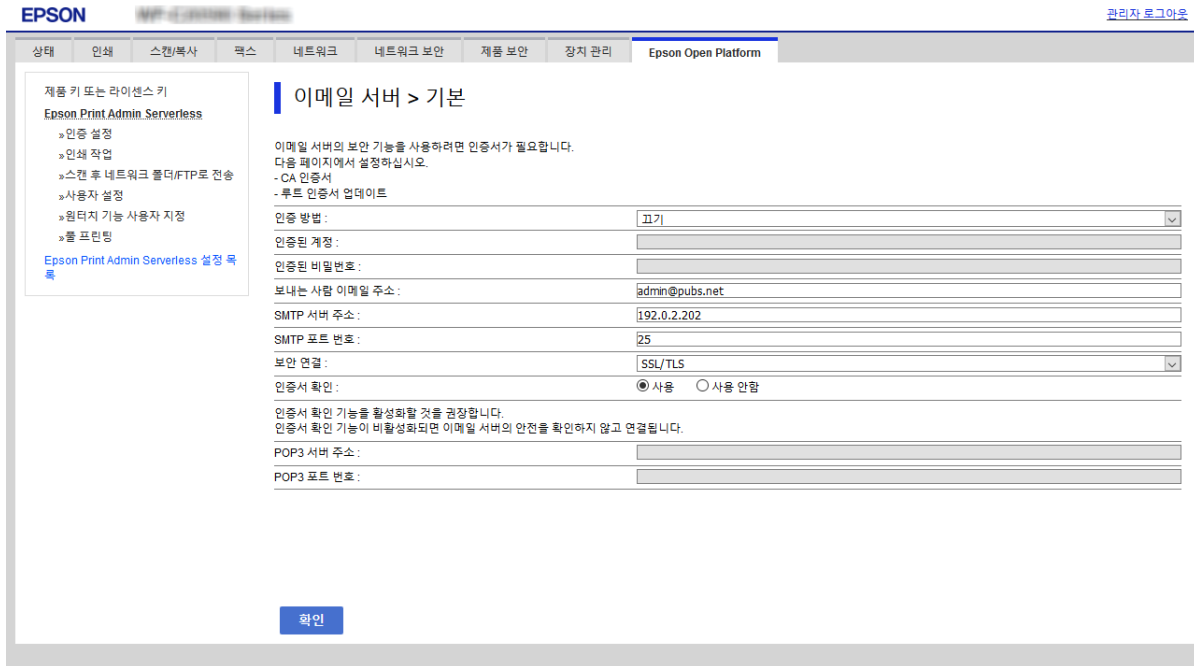

관련 정보

- ➔ “사용자 정보 등록 (Web Config)” p.34
- ➔ “이메일 알림” p.92

내 폴더로 스캔 설정 (Web Config)

Epson Print Admin Serverless를 사용하여 내 폴더로 스캔 기능을 설정합니다. 내 폴더로 스캔 기능을 사용하여 다음 저장 위치를 설정할 수 있습니다.

대상 위치 설정	대상	인증 방법	대상 경로
사용자 폴더	각 사용자	로컬 DB, 로컬 DB 및 LDAP	연락처
사용자 폴더	각 사용자	LDAP, 로컬 DB 및 LDAP	LDAP 속성
공유 폴더	모든 사용자	LDAP, 로컬 DB 및 LDAP	장치 (내 폴더로 스캔 기능을 사용하기 위한 설정)

* : 사용자 ID 다음에 명명된 폴더는 지정된 폴더 경로 또는 URL 바로 아래에 즉시 자동으로 만들어집니다.

1. **Epson Print Admin Serverless 설정 목록 > Epson Print Admin Serverless > 스캔 후 네트워크 폴더/FTP로 전송**을 선택합니다.
또는, **Epson Open Platform 탭 > Epson Print Admin Serverless > 스캔 후 네트워크 폴더/FTP로 전송**에 액세스합니다.

정보 등록 및 시스템 구성

2. 각 항목을 설정합니다.

The screenshot shows the 'Epson Print Admin Serverless' configuration interface. The main title is 'Epson Print Admin Serverless > 스캔 후 네트워크 폴더/FTP로 전송'. The page is divided into several sections:

- 내 폴더로 스캔:** This section contains a '설정에 저장' (Save to settings) box with the following fields:
 - 설정 유형: Radio buttons for '전체적' (selected) and '개별적'.
 - 종류: A dropdown menu set to 'FTP'.
 - 저장 위치: A text field containing 'ftp:// epson_ftp'. A note below states: '지정된 경로에 사용자 ID로 저장 폴더가 생성됩니다.' (A storage folder is generated in the specified path with the user ID).
 - 연결 모드: A dropdown menu set to '액티브 모드'.
 - 포트 번호: A text field containing '21'.
- 인증 설정:** This section contains two text input fields for '사용자 이름' (Username) and '비밀번호' (Password).
- 스캔 후 네트워크 폴더/FTP로 전송:** This section contains a checkbox labeled '대상 수동 입력 금지' (Prohibit manual entry of target).

At the bottom left of the configuration area, there is a blue button labeled '확인' (Confirm).

3. 확인을 클릭합니다.

정보 등록 및 시스템 구성

내 폴더로 스캔 설정 항목 (Web Config)

항목		설명
설정에 저장	설정 유형	<input type="checkbox"/> 전체적 지정된 저장 위치 의 폴더 경로 또는 URL 아래에 사용자ID 폴더를 자동으로 생성합니다. 그리고 스캔 결과를 이 폴더에 저장합니다. <input type="checkbox"/> 개별적 : 각 사용자에게 대한 스캔 결과의 저장 위치를 설정합니다. 장치에 인증된 사용자는 사용자 설정에서 설정할 수 있습니다. LDAP 서버로 인증된 사용자는 LDAP 서버의 검색 속성에서 저장 위치를 설정할 수 있습니다.
	종류	전송 프로토콜을 선택합니다. 스캔 출력 대상이 네트워크 폴더인 경우 네트워크 폴더(SMB) 를 선택하십시오. FTP 서버인 경우에는 FTP 를 선택하십시오.
	저장된 위치	종류 에서 네트워크 폴더(SMB) 를 선택하는 경우 스캔한 데이터의 출력 대상 경로를 지정합니다. 종류 에서 FTP 를 선택하는 경우 스캔한 데이터의 출력 대상 URL을 지정합니다. 유니코드(UTF-8)로 160자 이내로 입력하십시오.
	연결 모드	종류 에서 FTP 를 선택하는 경우에 설정합니다. FTP 서버와의 연결 모드를 선택합니다.
	포트 번호	종류 에서 FTP 를 선택하는 경우에 설정합니다. FTP 서버로 스캔한 데이터를 전송하기 위한 포트 번호를 0 ~ 65535 범위 내에서 입력합니다.
인증 설정	설정 유형	설정에 저장 에서 개별적 이 설정 유형 으로 선택되면 표시됩니다. <input type="checkbox"/> 전체적 인증 방법에 관계없이 사용자 이름 및 비밀번호 로 구성된 설정이 인증에 사용됩니다. <input type="checkbox"/> 개별적 : 사용자 설정에서 장치에 인증된 사용자를 개별적으로 설정할 수 있습니다. LDAP 서버에서 인증된 사용자의 경우 사용자 이름 및 비밀번호 가 인증에 사용됩니다.
	사용자 이름	스캔 출력 대상 폴더에 액세스할 사용자 이름을 입력합니다. 유니코드(UTF-8)로 30자 이내로 입력하십시오.
	비밀번호	스캔 출력 대상 폴더에 액세스하기 위한 비밀번호를 입력합니다. 유니코드(UTF-8)로 20자 이내로 입력하십시오.

스캔 후 네트워크 폴더/FTP로 전송 대상 변경 금지 (Web Config)

사용자가 변경할 수 없도록 Network Folder/FTP로 스캔의 기본 대상을 설정할 수 있습니다.

Epson Print Admin Serverless 설정 목록 > 사용자 기본 설정 > 스캔 후 네트워크 폴더/FTP로 전송 또는 스캔/복사 > 사용자 기본 설정 > 스캔 후 네트워크 폴더/FTP로 전송에서 설정할 수 있습니다.

정보 등록 및 시스템 구성

항목	설명
대상 수동 입력 금지	활성화하면 사용자가 기본 대상을 변경할 수 없습니다.

홈 화면 편집 (Web Config)

제어판의 홈 화면에 표시된 아이콘 레이아웃을 편집하여 필요한 아이콘만 표시할 수 있습니다.

1. **Epson Print Admin Serverless** 설정 목록에서 **Epson Print Admin Serverless > 원터치 기능 사용자 지정**을 선택합니다. 또는, **Epson Open Platform** 탭 > **Epson Print Admin Serverless > 원터치 기능 사용자 지정**으로 이동합니다.
2. **원터치 기능 사용자 지정**에서 **사용**을 선택합니다.
3. **최대 기능**에서 제어판에 표시된 아이콘 레이아웃을 선택합니다. 선택된 레이아웃에 따라 이미지가 변경됩니다.

! 중요:
다음과 같은 경우에는 홈 화면에 특정 기능 아이콘이 표시되지 않습니다.

- 사용자 제한으로 인해 허용되지 않는 기능을 선택하는 경우.
- 로그인한 사용자의 이메일 주소가 등록되지 않은 경우. (내 메일로 스캔)
- 대상 폴더가 설정되지 않은 경우. (내 폴더로 스캔)

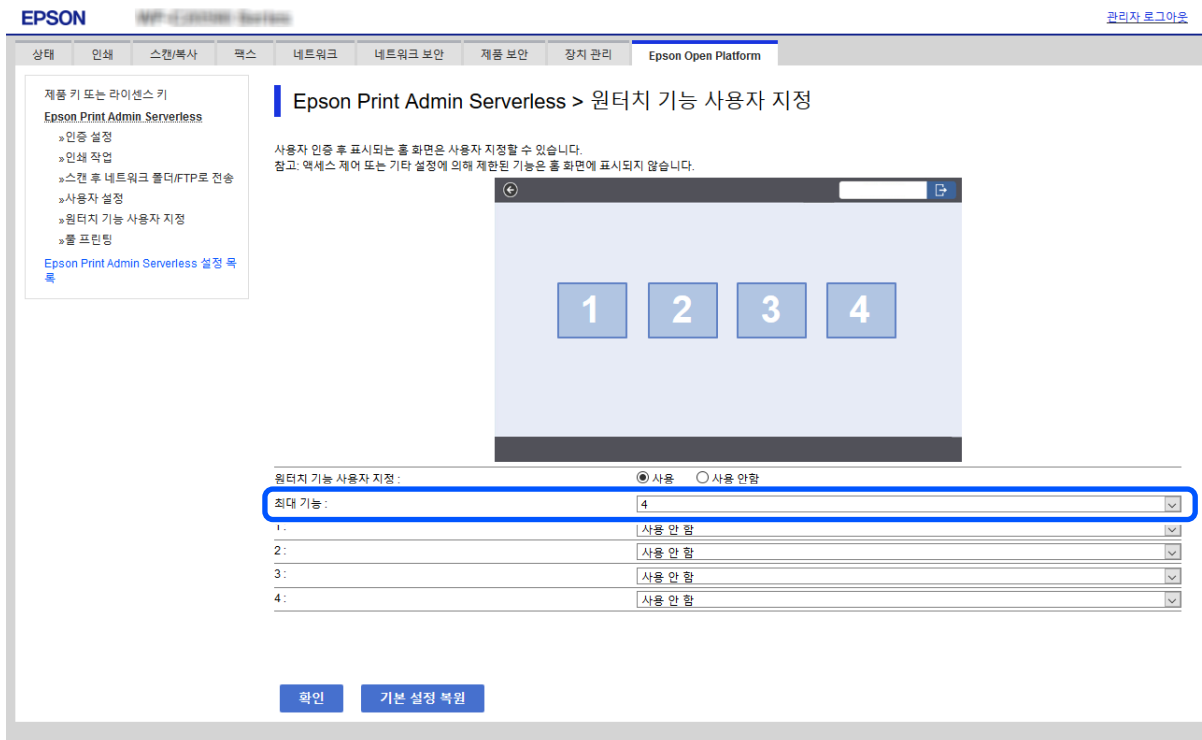

정보 등록 및 시스템 구성

4. 아이콘을 표시하려는 위치의 번호와 동일한 번호의 행에서 표시할 기능을 선택합니다.



5. **확인**을 클릭합니다.

관련 정보

➔ “홈 화면 편집 (구성 템플릿)” p.75

풀 프린팅 설정 (Web Config)

Epson Print Admin Serverless를 사용해서 프린터에 연결하면 어느 프린터에서든 인쇄할 수 있도록 설정할 수 있습니다. 사용자 컴퓨터에서 인쇄 데이터를 보내는 마스터 프린터에 대해 최대 4 대의 슬레이브 프린터를 등록 할 수 있습니다.

! 중요:

연결된 프린터에는 다음 환경이 필요합니다.

- Epson Print Admin Serverless를 사용할 수 있습니다.
- 풀 프린팅이 지원됩니다.
- Epson Print Admin Serverless 설정은 동일한 값으로 되어 있어야 합니다.

프린터 연결 (Web Config)

1. **Epson Print Admin Serverless 설정 목록 > Epson Print Admin Serverless > 풀 프린팅**을 선택합니다.
또는, **Epson Open Platform 탭 > Epson Print Admin Serverless > 풀 프린팅**으로 이동합니다

정보 등록 및 시스템 구성

2. 연결된 프린터를 1:에서 5:까지 설정합니다.

참고:

현재 설정하고 있는 프린터를 반드시 포함하십시오.

구성에 IPv4, IPv6 또는 FQDN 형식을 사용할 수 있습니다. FQDN에 대해 다음 형식을 사용할 수 있습니다(<호스트 이름>. <도메인 이름>).

- 호스트 이름: 2~63 바이트의 US-ASCII 숫자, 문자 및 하이픈(처음 및 마지막 글자 제외)을 입력 할 수 있습니다.
- 도메인 이름: 2~249 바이트의 US-ASCII 숫자, 문자 및 하이픈(처음 및 마지막 글자 제외)을 입력 할 수 있습니다. 마침표는 구분 기호로 사용할 수 있지만 둘 이상의 마침표를 연속적으로 입력 할 수는 없습니다. 마침표를 사용하여 각 문자열이 63 바이트 이하가 되도록 문자열을 분리하십시오.

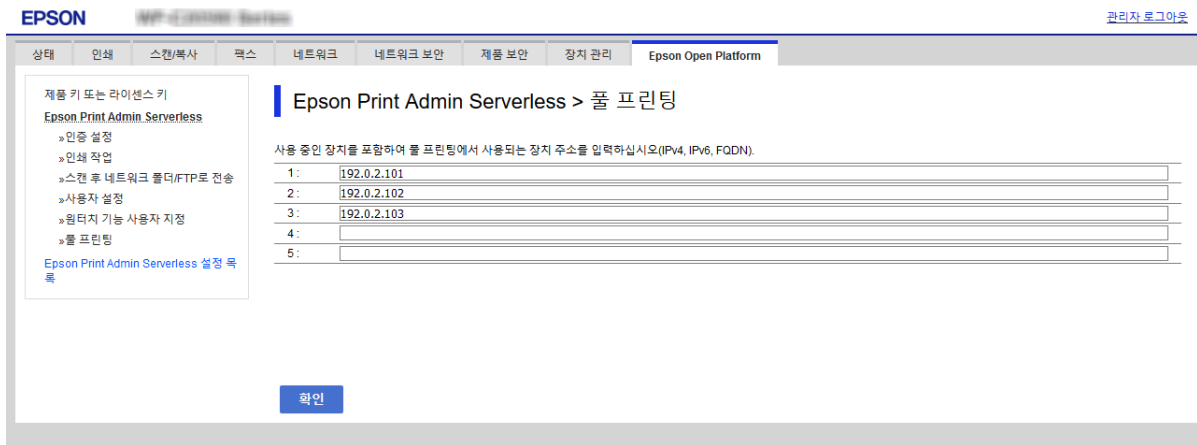

3. **확인**을 클릭합니다.

연결 확인이 시작됩니다. 연결에 성공하면 연결 확인 페이지가 표시됩니다.

Epson Device Admin(구성 템플릿)을 사용하여 일괄 설정

Epson Device Admin을 사용하면 여러 대의 프린터에 Epson Print Admin Serverless 설정을 일괄 지정할 수 있습니다. 자세한 내용은 Epson Device Admin의 도움말 또는 설명서를 참조하십시오.

정보 등록 및 시스템 구성

사용 중인 인증 방법에 따라 Epson Print Admin Serverless에 필요한 설정을 지정하십시오. 자세한 내용은 관련 정보를 참조하십시오.

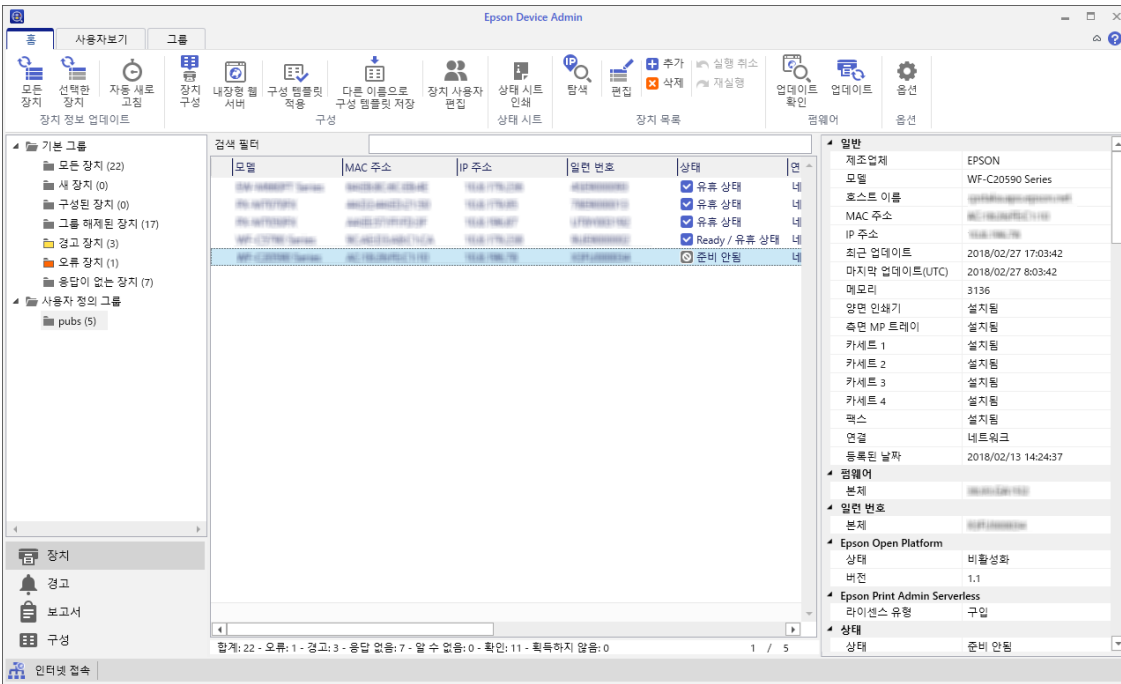

관련 정보

➔ [“인증 방법에 따른 필요 설정” p.12](#)

Epson Device Admin에서의 작업 개요

Epson Device Admin의 구성 템플릿을 사용하여 Epson Print Admin Serverless 설정을 지정합니다. 아래의 순서에 따라 프린터에 설정값을 적용합니다.

1. 구성 템플릿을 생성합니다.

정보 등록 및 시스템 구성

2. 설정 항목 화면에서 값을 입력하거나 선택하고, 적용할 항목을 활성화합니다.
다음 화면은 예시입니다.

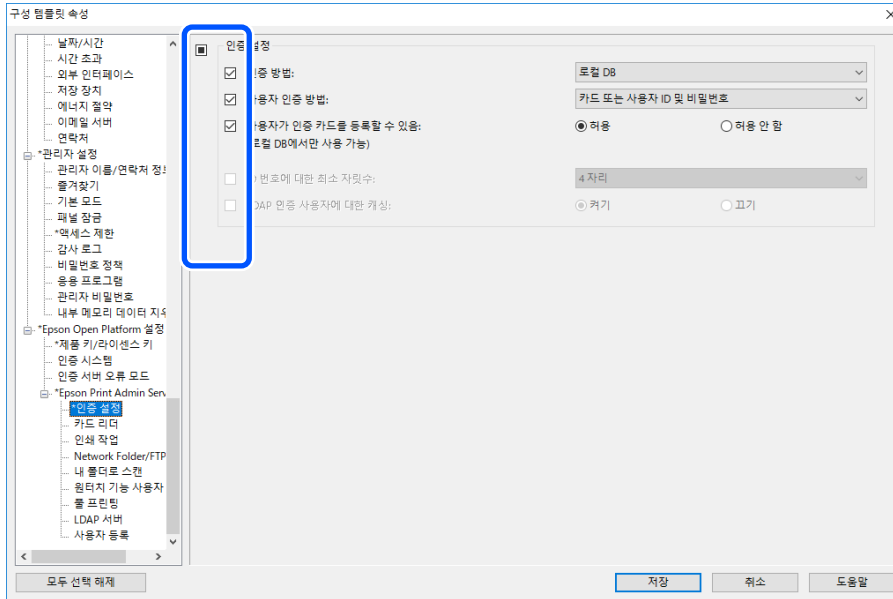

3. 구성 템플릿을 저장합니다.
4. 설정값을 적용할 프린터를 선택하고 구성 템플릿을 적용합니다.

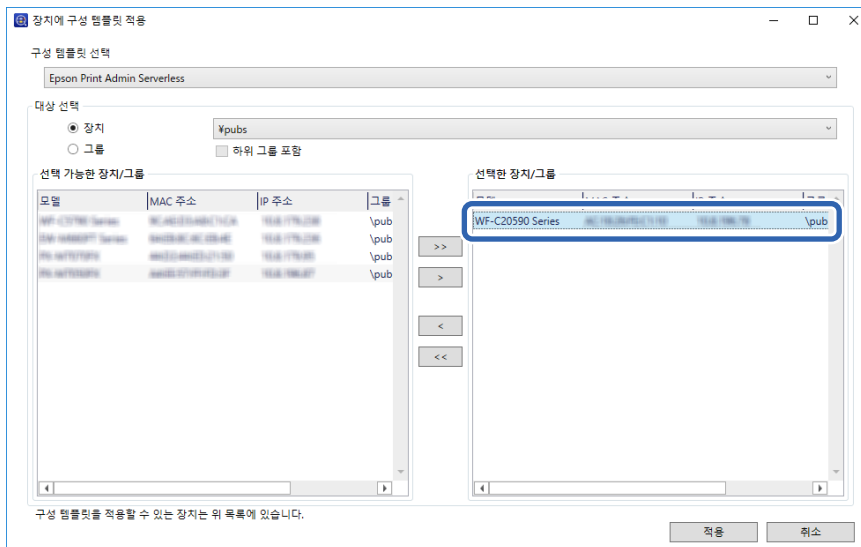

구성 템플릿의 기본적인 동작에 관한 내용은 관련 정보를 참조하십시오.

관련 정보

- ➔ “구성 템플릿 생성” p.26
- ➔ “구성 템플릿 적용” p.28

사용자 인증 설정 (구성 템플릿)

인증 방법 및 사용자 인증 방법을 설정합니다.

1. 구성 템플릿에서 **Epson Open Platform 설정 > Epson Print Admin Serverless 설정 > 인증 설정**을 선택합니다.

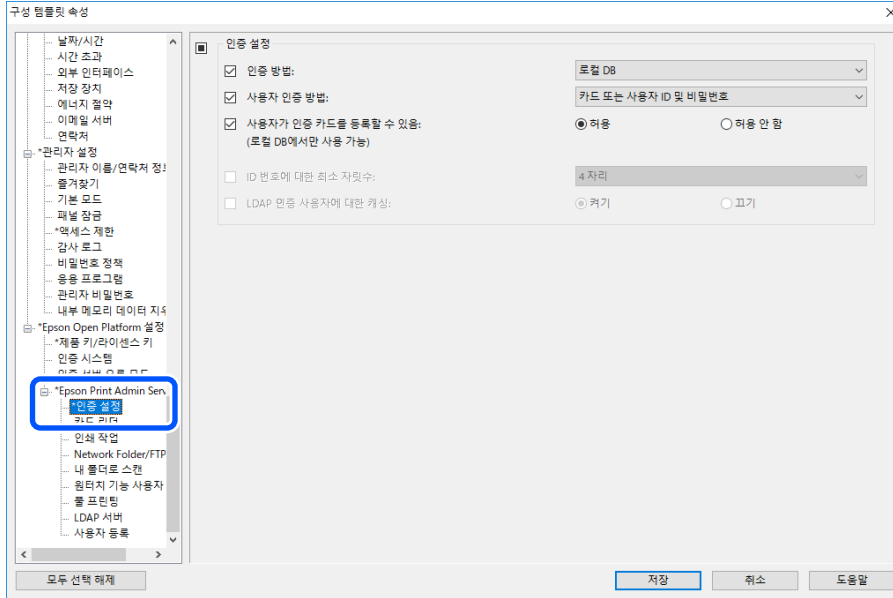

2. 각 항목을 설정합니다.

각 항목에 대한 내용은 관련 정보를 참조하십시오.

관련 정보

➔ [“인증 설정 항목” p.32](#)

인증 장치 설정 (구성 템플릿)

ID 카드로부터 취득한 인증 정보의 읽기 형식을 설정합니다.

정보 등록 및 시스템 구성

1. 구성 템플릿에서 **Epson Open Platform 설정 > Epson Print Admin Serverless 설정 > 카드 리더**를 선택합니다.

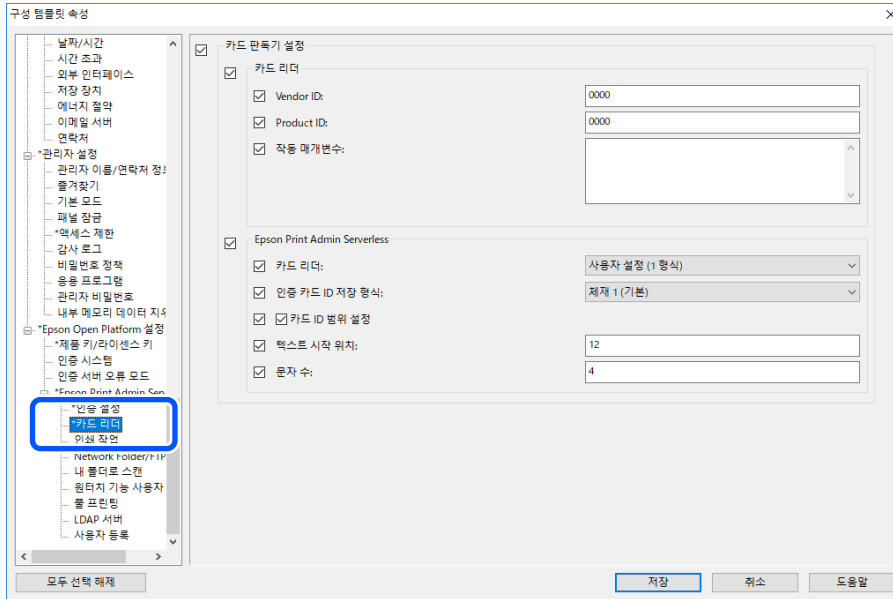

2. 인증 장치 및 ID 카드의 읽기 정보를 설정합니다.
각 항목에 대한 내용은 관련 정보를 참조하십시오.

관련 정보

➔ “인증 정보 읽기 방식” p.21

인쇄 작업 설정 (구성 템플릿)

클라이언트 컴퓨터에서 전송된 인쇄 작업과 관련한 설정을 합니다.

1. 구성 템플릿에서 **Epson Open Platform 설정 > Epson Print Admin Serverless 설정 > 인쇄 작업**을 선택합니다.

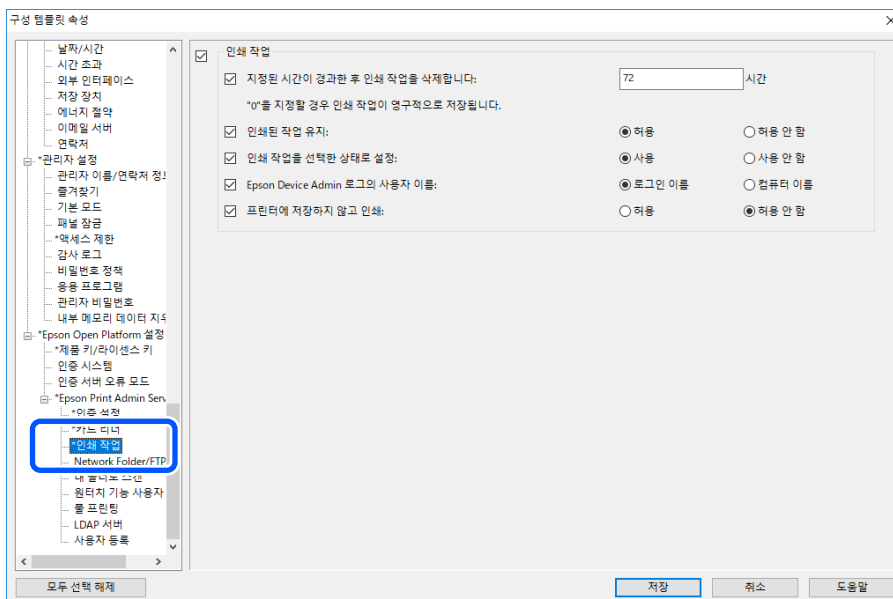

2. 각 항목을 설정합니다.

각 항목에 대한 내용은 관련 정보를 참조하십시오.

관련 정보

➔ “인쇄 작업 설정 항목” p.34

내 폴더로 스캔 설정 (구성 템플릿)

Epson Print Admin Serverless를 사용하여 내 폴더로 스캔 기능을 설정합니다. 내 폴더로 스캔 기능에서는 사용자가 할당한 폴더 경로 또는 URL 하위에 사용자 ID명의 폴더가 자동으로 생성되어 스캔한 데이터가 저장됩니다.

1. 구성 템플릿에서 **Epson Open Platform 설정 > Epson Print Admin Serverless 설정 > 내 폴더로 스캔**을 선택합니다.

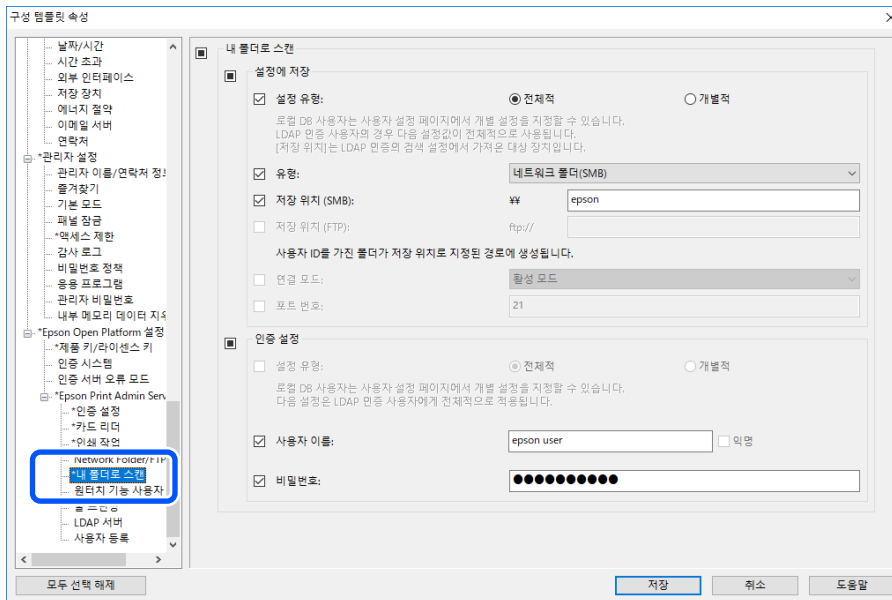

2. 각 항목을 설정합니다.

정보 등록 및 시스템 구성

내 폴더로 스캔 설정 항목 (구성 템플릿)

항목		설명
설정에 저장	설정 유형	<input type="checkbox"/> 전체적 지정된 저장 위치 의 폴더 경로 또는 URL 아래에 사용자 ID 폴더를 자동으로 생성합니다. 그리고 스캔 결과를 이 폴더에 저장합니다. <input type="checkbox"/> 개별적 : 각 사용자에게 대한 스캔 결과의 저장 위치를 설정합니다. 장치에 인증된 사용자는 사용자 설정에서 설정할 수 있습니다. LDAP 서버로 인증된 사용자는 LDAP 서버의 검색 속성에서 저장 위치를 설정할 수 있습니다.
	종류	전송 프로토콜을 선택합니다. 스캔 출력 대상이 네트워크 폴더인 경우 네트워크 폴더(SMB) 를 선택하십시오. FTP 서버인 경우에는 FTP 를 선택하십시오.
	저장 위치(SMB)	유형 에서 네트워크 폴더(SMB) 를 선택하는 경우에 설정합니다. 스캔 데이터의 출력 대상 경로를 지정합니다. 유니코드(UTF-8)로 160자 이내로 입력하십시오.
	저장 위치(FTP)	종류 에서 FTP 를 선택하는 경우에 설정합니다. 스캔 데이터의 출력 대상 URL을 지정합니다. 유니코드(UTF-8)로 160자 이내로 입력하십시오.
	포트 번호	종류 에서 FTP 를 선택하는 경우에 설정합니다. FTP 서버로 스캔한 데이터를 전송하기 위한 포트 번호를 1 ~ 65535 범위 내에서 입력합니다.
	연결 모드	종류 에서 FTP 를 선택하는 경우에 설정합니다. FTP 서버와의 연결 모드를 선택합니다.
인증 설정	설정 유형	설정에 저장 에서 개별적 이 설정 유형 으로 선택되면 표시됩니다. <input type="checkbox"/> 전체적 인증 방법에 관계없이 사용자 이름 및 비밀번호 로 구성된 설정이 인증에 사용됩니다. <input type="checkbox"/> 개별적 : 사용자 설정에서 장치에 인증된 사용자를 개별적으로 설정할 수 있습니다. LDAP 서버에서 인증된 사용자의 경우 사용자 이름 및 비밀번호 가 인증에 사용됩니다.
	사용자 이름	스캔 출력 대상 폴더에 액세스할 사용자 이름을 입력합니다. 유니코드(UTF-8)로 255자 이내로 입력하십시오. Anonymous 를 선택하면 사용자 이름이 "anonymous"로 고정됩니다.
	비밀번호	스캔 출력 대상 폴더에 액세스하기 위한 비밀번호를 입력합니다. ASCII 255 자 이내로 입력합니다.

관련 정보

➔ [“내 폴더로 스캔 설정 \(Web Config\)” p.51](#)

Network Folder/FTP로 스캔 대상 변경 금지 (구성 템플릿)

사용자가 변경할 수 없도록 Network Folder/FTP로 스캔의 기본 대상을 설정할 수 있습니다.

정보 등록 및 시스템 구성

1. 구성 템플릿에서 **Epson Open Platform 설정 > Epson Print Admin Serverless 설정 > Network Folder/FTP로 스캔**을 선택합니다.

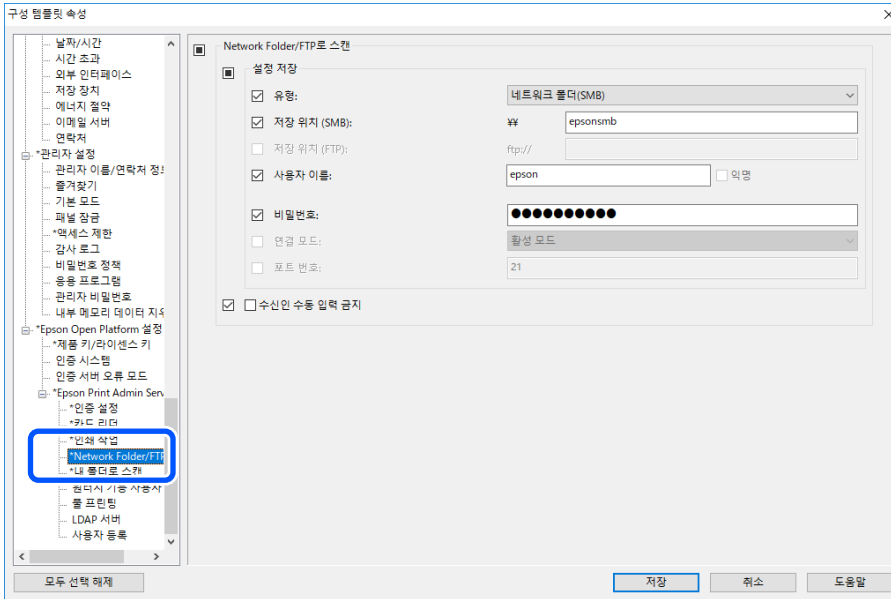

2. 대상 수동 입력 금지를 활성화합니다.

관련 정보

▶ “스캔 후 네트워크 폴더/FTP로 전송 대상 변경 금지 (Web Config)” p.53

LDAP 서버 동기화 (구성 템플릿)

LDAP 또는 로컬 DB 및 LDAP 인증 방법으로 사용되는 LDAP 서버 설정과 사용자 정보를 확인하기 위하여 사용되는 검색 속성을 설정합니다.

LDAP 서버의 예비 시스템으로 사용할 수 있습니다.

참고:

이 때 설정한 LDAP 서버 설정은 **연락처에 사용되는 네트워크 > LDAP 서버 > 서버 설정 (1차 서버)** 및 **서버 설정 (2차 서버)**의 설정과 공유됩니다. 한 쪽의 설정을 변경하면 다른 쪽에 반영됩니다.

정보 등록 및 시스템 구성

1. 구성 템플릿에서 **Epson Open Platform 설정 > Epson Print Admin Serverless 설정 > LDAP 서버**를 선택합니다.

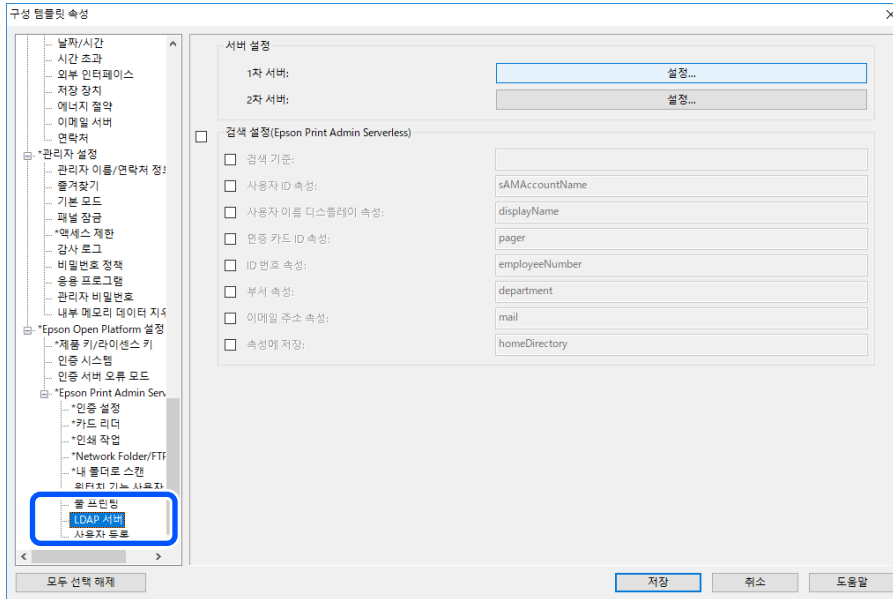

2. 각 항목을 설정합니다.

각 항목에 대한 내용은 관련 정보를 참조하십시오.

관련 정보

- ➔ “LDAP 서버 설정 항목” p.64
- ➔ “Kerberos 설정 항목” p.66
- ➔ “검색 설정 항목” p.66

LDAP 서버 설정 항목

서버 설정(1차 서버)에서 설정을 클릭합니다.

인증 방법에서 **Kerberos** 인증을 선택하는 경우 네트워크 > 보안 > **Kerberos** 설정에서 Kerberos 설정을 지정합니다.

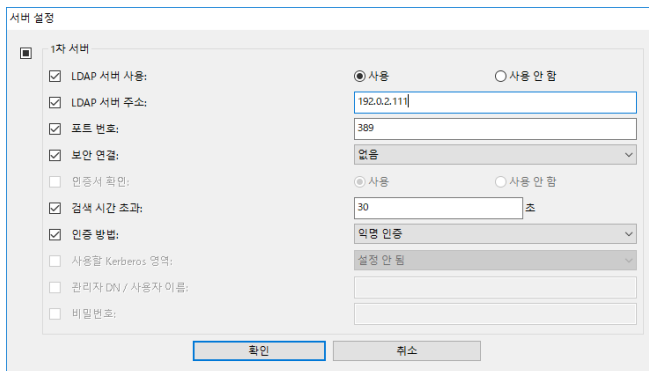

항목	설정값 및 설명
LDAP 서버 사용	LDAP 서버를 사용하는 경우에 선택합니다.

정보 등록 및 시스템 구성

항목	설정값 및 설명
LDAP 서버 주소	LDAP 서버의 주소를 입력합니다. IPv4, IPv6 또는 FQDN 중 하나의 형식을 1 ~ 1024 자 이내로 입력합니다. FQDN 형식에서는 ASCII(0x20-0x7E) 문자의 영숫자와 "-"(하이픈)을 맨 첫 글자 및 마지막 글자를 제외하고 사용할 수 있습니다.
포트 번호	LDAP 서버 포트 번호를 1 ~ 65535 이내의 숫자로 입력합니다.
보안 연결	프린터가 LDAP 서버에 액세스할 때의 인증 방법을 지정합니다.
인증서 확인	이 항목을 활성화하면 LDAP 서버의 인증서가 인증됩니다. 활성화 로 설정하는 것을 권장합니다. 설정을 위해서는 프린터로 CA 인증서 를 불러와야 합니다.
검색 시간 초과	검색을 시작하고 초과될 때까지의 시간을 0 ~ 99999 초 사이에서 입력합니다.
인증 방법	인증 방식을 선택합니다. Kerberos 인증 을 선택한 경우 Kerberos 설정 을 선택하여 Kerberos 설정을 지정합니다. Kerberos 인증에 필요한 환경은 다음과 같습니다. <input type="checkbox"/> 프린터와 DNS 서버가 통신할 수 있습니다. <input type="checkbox"/> 프린터, KDC 서버 및 인증에 필요한 서버(LDAP 서버, SMTP 서버, 파일 서버)의 시간이 동기화되어 있습니다. <input type="checkbox"/> 서버가 IP 주소로 할당되어 있는 경우 서비스 서버의 FQDN이 DNS 서버의 리버스 룩업 존 (Reverse Lookup Zone)에 등록됩니다.
사용할 Kerberos 영역	인증 방법 에서 Kerberos 인증 을 선택한 경우, 사용하려는 Kerberos 영역을 선택합니다.
관리자 DN / 사용자 이름	LDAP 서버의 사용자 이름을 Unicode (UTF-8) 1024 자 이내로 입력합니다. 0x00-0x1F, 0x7F와 같은 제어 문자는 사용할 수 없습니다. 인증 방법 으로 익명 인증 을 선택하면 이 설정을 사용할 수 없습니다. 지정하지 않을 경우 공백으로 둡니다.
비밀번호	LDAP 서버 인증의 비밀번호를 Unicode (UTF-8) 1024 자 이내로 입력합니다. 0x00-0x1F, 0x7F와 같은 제어 문자는 사용할 수 없습니다. 인증 방법 으로 익명 인증 을 선택하면 이 설정을 사용할 수 없습니다. 지정하지 않을 경우 공백으로 둡니다.

Kerberos 설정 항목

네트워크 > 보안 > Kerberos 설정을 선택합니다.

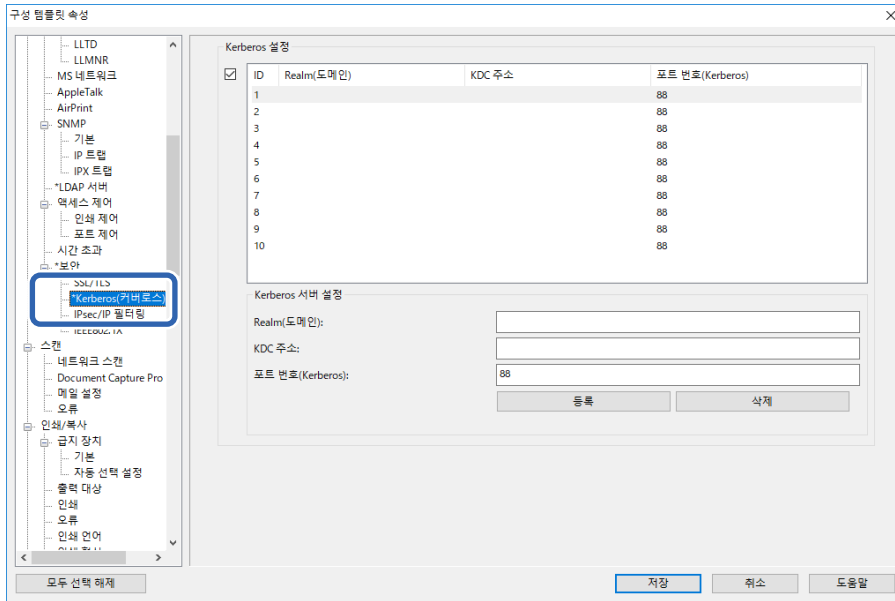

항목	설정값 및 설명
Realm(도메인)	Kerberos 인증의 영역에 ASCII 1024 자 이내로 입력합니다. 등록하지 않는 경우에는 공백으로 둡니다.
KDC 주소	Kerberos 인증 서버의 주소를 입력합니다. IPv4, IPv6 또는 FQDN 중 하나의 형식을 1024 자 이내로 입력합니다. 등록하지 않는 경우에는 공백으로 둡니다.
포트 번호(Kerberos)	Kerberos 서버 포트 번호를 1 ~ 65535 이내의 숫자로 입력합니다.

검색 설정 항목

LDAP 서버 인증과 동기화할 사용자의 검색 속성을 설정합니다.

검색 설정

항목	설정값 및 설명
검색 기준	LDAP 서버에서 사용자 정보 검색 시 검색 시작 위치를 지정합니다. Unicode (UTF-8) 0 ~ 128 자 이내로 입력합니다. 임의의 속성에서 검색하지 않을 때는 빈칸으로 둡니다. 로컬 서버 디렉토리의 예: dc=server,dc=local
사용자 ID 속성	사용자 ID 검색 시 표시할 속성 이름을 지정합니다. ASCII 문자 1 ~ 255 자 이내로 입력합니다. 첫 번째 문자는 a-z 또는 A-Z 여야 합니다. 예: cn, uid
사용자 이름 디스플레이 속성	사용자 이름으로 표시할 속성 이름을 지정합니다. ASCII 문자 0 ~ 255 자 이내로 입력합니다. 첫 번째 문자는 a-z 또는 A-Z 여야 합니다. 이 입력란은 비워둘 수 있습니다. 예: cn, name

정보 등록 및 시스템 구성

항목	설정값 및 설명
인증 카드 ID 속성	인증 카드 ID로 표시할 속성 이름을 지정합니다. ASCII 문자 0 ~ 255 자 이내로 입력합니다. 첫 번째 문자는 a-z 또는 A-Z 여야 합니다. 이 입력란은 비워둘 수 있습니다. 예: cn, sn
ID 번호 속성	ID 번호 검색 시 표시할 속성 이름을 지정합니다. ASCII 문자 1 ~ 255 자 이내로 입력합니다. 첫 번째 문자는 a-z 또는 A-Z 여야 합니다. 예: cn, id
부서 속성	부서 이름으로 표시할 속성 이름을 지정합니다. ASCII 문자 0 ~ 255 자 이내로 입력합니다. 첫 번째 문자는 a-z 또는 A-Z 여야 합니다. 이 입력란은 비워둘 수 있습니다. 예: ou, ou-cl
이메일 주소 속성	이메일 주소로 검색할 때 표시할 속성 이름을 지정합니다. ASCII 문자 1 ~ 255 자 이내로 입력합니다. 첫 번째 문자는 a-z 또는 A-Z 여야 합니다. 예: mail
속성에 저장	내 폴더로 스캔 저장을 위한 저장 대상 폴더를 나타내는 데 사용되는 속성 이름을 지정합니다. ASCII 문자 0 ~ 255 자 이내로 입력합니다. 예: homeDirectory

관련 정보

➔ “LDAP 서버 동기화 (Web Config)” p.41

사용자 정보 등록 (구성 템플릿)

사용자 인증에 사용할 사용자 정보를 등록합니다.

인증 방법에서 **LDAP**을 선택하면 사용자를 등록할 필요가 없습니다.

사용자 정보 불러오기 (구성 템플릿)

LDAP 서버 또는 CSV/ENE 파일을 사용하여 사용자 정보를 일괄적으로 프린터로 불러올 수 있습니다.

Epson Print Admin Serverless의 LDAP 서버에서 사용자 정보를 검색한 후 프린터로 불러옵니다.

연락처에 아직 할당되지 않은 사용자 수만큼 사용자 정보를 가져올 수 있습니다.

참고:

ENE 파일은 연락처 또는 사용자 정보를 암호화하여 저장하는 Epson의 독자적인 이진(Binary) 파일입니다. Epson Device Admin에서 비밀번호를 설정하여 내보내기할 수 있습니다. 백업 파일로부터 사용자 정보를 불러오려는 경우에 유용합니다.

CSV / ENE 파일에서 가져오기

1. **Epson Open Platform 설정 > Epson Print Admin Serverless 설정 > 사용자 설정**을 선택합니다.

정보 등록 및 시스템 구성

2. 가져오기를 클릭합니다.

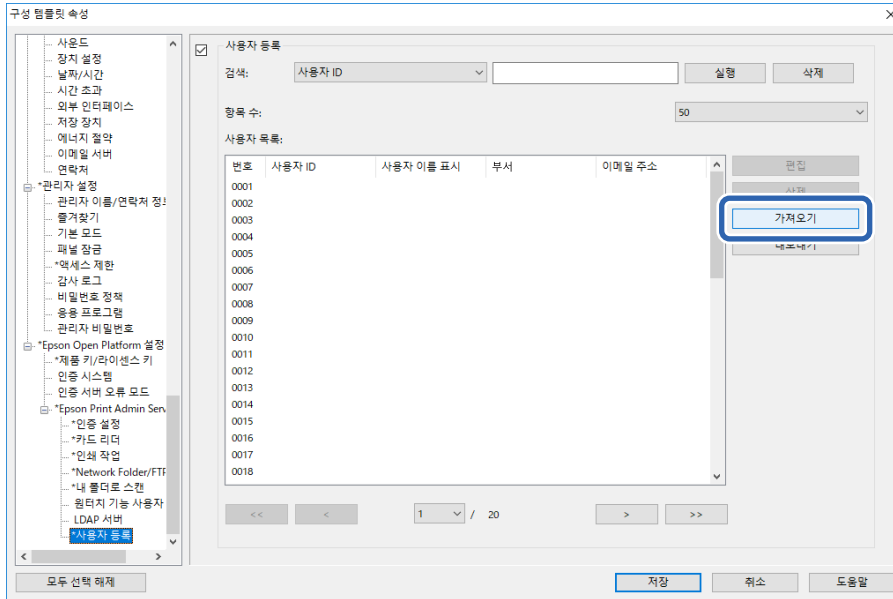

3. 가져오기 소스에서 CSV 또는 ENE 파일을 선택합니다.

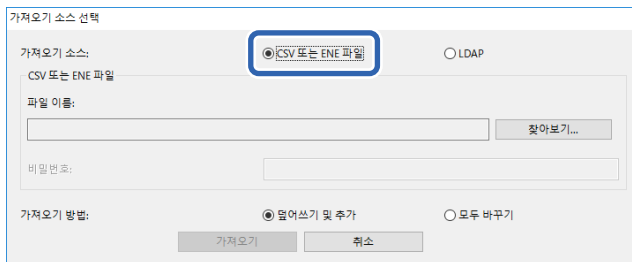

4. 찾기를 클릭합니다.

파일 선택 화면이 표시됩니다.

5. 가져올 파일을 선택한 후 열기를 클릭합니다.

6. 파일을 가져오는 방법을 선택합니다.

덮어쓰기 및 추가: 동일한 사용자 ID가 있는 경우 덮어쓰고, 그렇지 않은 경우에는 추가합니다.

모두 바꾸기: 모든 사용자 정보를 새 것으로 교체합니다.

7. 가져오기를 클릭합니다.

확인 화면이 표시됩니다.

8. **확인**을 클릭합니다.
 검증 결과가 표시됩니다.

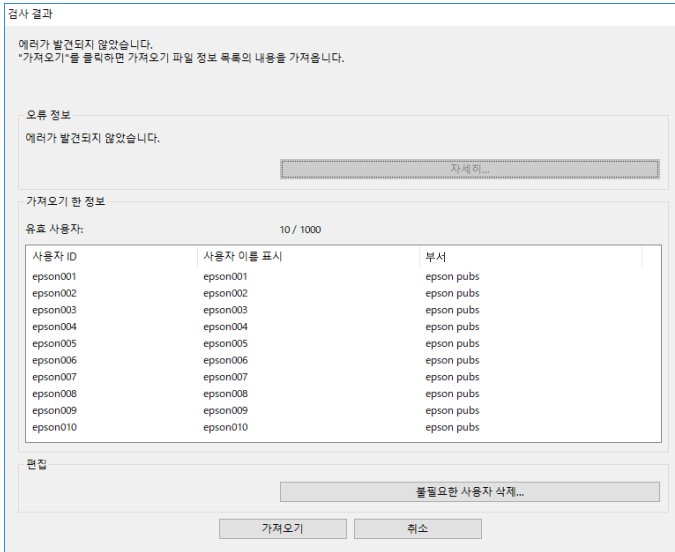

참고:

- 사용자 정보가 가져올 수 있는 수를 초과하면 사용자 정보를 삭제하라는 지침이 표시됩니다. 가져오기 전에 초과된 사용자 정보를 삭제하십시오.
- 불필요한 사용자 삭제**를 클릭하면 사용자 삭제 화면이 표시됩니다. 사용자 정보를 선택하고, **삭제**를 클릭합니다. 사용자 정보는 가져오기 전에 삭제할 수 있습니다.

9. **가져오기**를 클릭합니다.
 사용자 정보가 구성 템플릿에 가져오기됩니다.

관련 정보

➔ [“CSV 파일 생성” p.38](#)

LDAP 서버에서 가져오기

1. **Epson Open Platform 설정 > Epson Print Admin Serverless 설정 > 사용자 설정**을 선택합니다.
2. **가져오기**를 클릭합니다.
3. **가져오기 소스**에서 **LDAP**을 선택합니다.

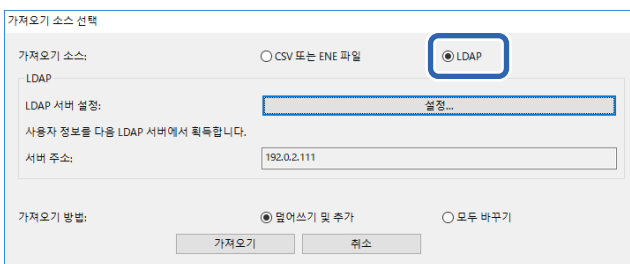

정보 등록 및 시스템 구성

4. 설정을 클릭합니다.

LDAP 서버 설정이 표시됩니다.

참고:

이 LDAP 서버 설정은 LDAP 서버의 사용자 정보를 프린터로 가져오기 위한 설정입니다. 가져온 사용자 정보는 프린터 자체에 의한 사용자 인증에 사용됩니다.

반면에 인증 방법으로 **LDAP** 또는 **로컬 DB 및 LDAP**을 선택하면 LDAP 서버와 통신하여 사용자를 인증합니다.

5. 각 항목을 설정합니다.

LDAP 서버 설정

LDAP 서버 설정

LDAP 서버 유형: Active Directory OpenLDAP

LDAP 서버 주소: 192.0.2.111

포트 번호: 389

보안 연결: 없음

인증 방법: 위명 인증

관리자 DN / 사용자 이름:

비밀번호:

검색 설정

검색 기준: OU=Accounts,DC=pubs,DC=net

검색 필드: 활성 사용자

{&(&(objectCategory=person)(objectClass=user))(|(userAccountControl:1.2.840.113556.1.4.803:=2))}

사용자 ID 속성: sAMAccountName

사용자 이름 디스플레이 속성: displayName

인증 카드 ID 속성: pager

ID 번호 속성: employeeNumber

부서 속성: department

이메일 주소 속성: mail

연결 테스트

확인 취소

6. 필요에 따라 **연결 테스트**를 클릭하여 연결 테스트를 수행합니다.

LDAP 서버에서 사용자 정보 10 건을 취득하여 표시합니다.

7. **확인**을 클릭합니다.

8. 파일을 가져오는 방법을 선택합니다.

- 덮어쓰기 및 추가: 동일한 사용자 ID가 있는 경우 덮어쓰고, 그렇지 않은 경우에는 추가합니다.
- 모두 바꾸기: 모든 사용자 정보를 새 것으로 교체합니다.

9. **가져오기**를 클릭합니다.

확인 화면이 표시됩니다.

10. **확인**을 클릭합니다.

검증 결과가 표시됩니다.

참고:

불필요한 사용자 삭제를 클릭하면 사용자 삭제 화면이 표시됩니다. 사용자 정보를 선택하고, **삭제**를 클릭합니다. 사용자 정보는 가져오기 전에 삭제할 수 있습니다.

11. **가져오기**를 클릭합니다.

사용자 정보가 구성 템플릿에 가져오기됩니다.

정보 등록 및 시스템 구성

관련 정보

- ➔ “CSV 파일 생성” p.38
- ➔ “LDAP 서버 동기화 (Web Config)” p.41
- ➔ “사용자 유지보수” p.88

기타 기능 설정 (구성 템플릿)

필요한 경우 기타 기능을 설정합니다.

액세스 제한 설정 (구성 템플릿)

Epson Print Admin Serverless 로그인 시 등록된 사용자가 사용할 수 있는 기능을 설정합니다.

참고:

Epson Print Admin Serverless에서 장치 인증을 사용하는 경우, Web Config의 사용자 설정에서 각 사용자에 대한 액세스 제한을 설정할 수도 있습니다. 설정 항목에 관한 자세한 내용은 관련 정보를 참조하십시오.

1. 구성 템플릿에서 **관리자 설정 > 액세스 제한**을 선택합니다.
2. **01**을 선택한 후 **편집**을 클릭합니다.

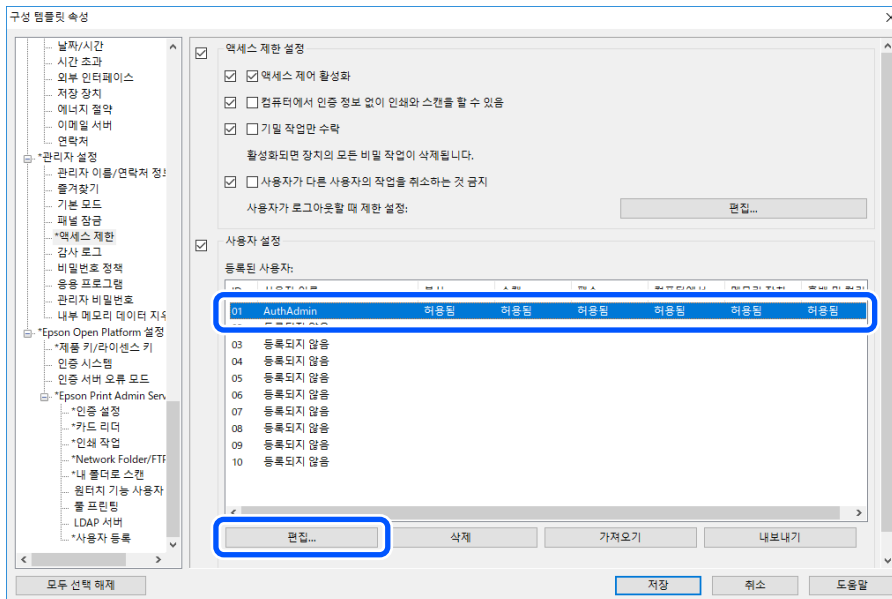

3. 사용을 허용할 기능에 대해 **허용됨**을 선택합니다.

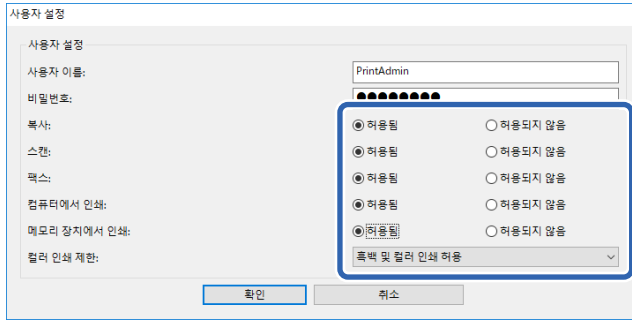

4. **확인**을 클릭합니다.

관련 정보

- ➔ “[사용할 수 있는 기능 설정 \(Web Config\)](#)” p.43
- ➔ “[사용자 정보 설정 항목](#)” p.36

드라이버 및 소프트웨어에서 사용할 프린터 허용

컴퓨터에서 스캔, 팩스 전송, 서식 인쇄를 실행할 수 있도록 설정합니다.

드라이버 액세스 허용 설정 (구성 템플릿)

Epson Scan 2 또는 PC-FAX에서 프린터를 사용하기 위한 계정을 생성합니다.

참고:

팩스 기능이 있는 프린터에서 PC-FAX를 사용할 수 있습니다.

1. 구성 템플릿에서 **관리자 설정 > 액세스 제한**을 선택합니다.

정보 등록 및 시스템 구성

2. **01**을 제외한 등록되지 않은 행에서 ID를 선택합니다.

참고:

01은 인증 시스템과 같은 응용 프로그램에 사용됩니다.

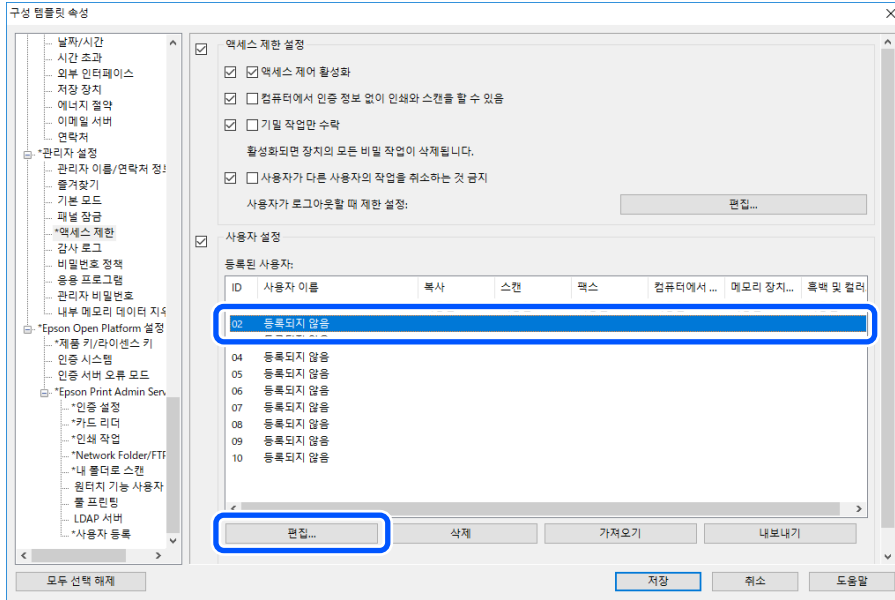

3. 사용자 이름 및 비밀번호를 입력합니다.

참고:

이 때 입력한 사용자 이름 및 비밀번호는 드라이버 및 소프트웨어 인증에 사용됩니다.

4. 드라이버 및 소프트웨어의 액세스를 허용하려는 기능에서 **허용됨**을 선택합니다.

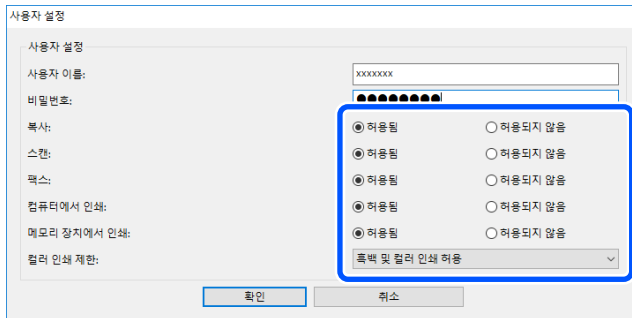

5. **확인**을 클릭합니다.

컴퓨터에서 Epson Scan 2 또는 PC-FAX를 사용하여 3 번 절차에서 설정했던 사용자 이름 및 비밀번호를 등록합니다.

관련 정보

➔ “컴퓨터에서 스캔” p.45

➔ “PC-FAX를 사용하여 팩스 전송 및 수신” p.46

인증 정보가 없는 인쇄 작업 허용 (구성 템플릿)

1. 구성 템플릿에서 관리자 설정 > 액세스 제한을 선택합니다.

정보 등록 및 시스템 구성

2. 액세스 제한 설정에서 액세스 제어 활성화 및 컴퓨터에서 인증 정보 없이 인쇄와 스캔을 할 수 있음을 선택합니다.

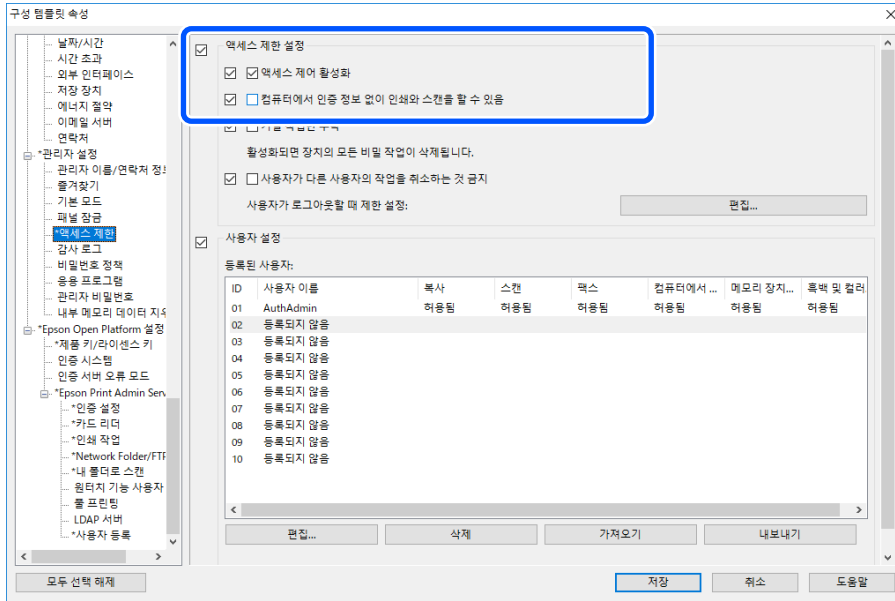

인증하지 않고 사용할 수 있는 기능 설정 (구성 템플릿)

사용자가 로그아웃한 경우 임의의 사용자가 프린터의 단일 기능(복사, 팩스, 스캔 등)을 사용하도록 허용합니다. 로그인 화면에 허용한 기능의 아이콘이 표시됩니다.

참고:

팩스 기능이 있는 프린터에서 팩스를 사용할 수 있습니다.

1. 구성 템플릿에서 관리자 설정 > 액세스 제한을 선택합니다.
2. 사용자 로그아웃 시 제한 설정의 편집을 클릭합니다.
3. 사용자 로그아웃 시 제한 설정을 활성화합니다.
4. 사용을 허용할 기능에 대해 허용됨을 선택합니다.

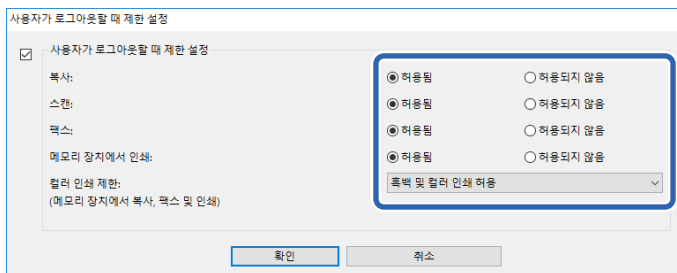

5. 확인을 클릭합니다.

관련 정보

➡ “인증하지 않고 사용할 수 있는 기능 설정 (Web Config)” p.48

정보 등록 및 시스템 구성

메일 서버 설정 (구성 템플릿)

다음과 같이 프린터에서 이메일을 전송하는 기능을 사용하는 경우에 설정합니다.

내 메일로 스캔

프린터에 로그인한 사용자의 이메일 주소로 스캔한 데이터를 전송하는 기능입니다.

이메일 알림

프린터의 용지 소진과 같은 이벤트 발생 시 이메일을 통해 알림을 수신하는 기능입니다.

메일 서버 설정 또는 연결 테스트에 관한 자세한 내용은 관리자 가이드를 참조하십시오.

관련 정보

➔ “사용자 정보 등록 (Web Config)” p.34

➔ “이메일 알림” p.92

홈 화면 편집 (구성 템플릿)

제어판의 홈 화면에 표시된 아이콘 레이아웃을 편집하여 필요한 아이콘만 표시할 수 있습니다.

1. 구성 템플릿에서 Epson Open Platform 설정 > Epson Print Admin Serverless 설정 > 원터치 기능 사용자 지정을 선택합니다.
2. 각 항목을 설정합니다.

! **중요:**

다음과 같은 경우에는 홈 화면에 특정 기능 아이콘이 표시되지 않습니다.

- 사용자 제한으로 인해 허용되지 않는 기능을 선택하는 경우.
- 로그인한 사용자의 이메일 주소가 등록되지 않은 경우. (내 메일로 스캔)
- 대상 폴더가 설정되지 않은 경우. (내 폴더로 스캔)

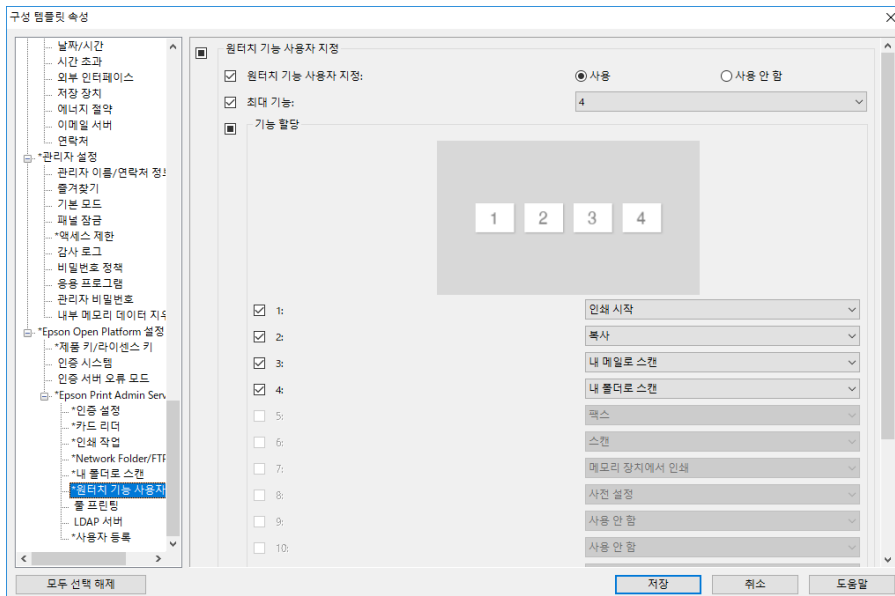

정보 등록 및 시스템 구성

원터치 기능 사용자 지정 항목

항목	설명
원터치 기능 사용자 지정	홈 화면 편집 기능에 대해 사용 / 사용 안 함을 선택합니다.
최대 기능	홈 화면에 표시되는 기능의 최대 수를 선택합니다.
기능 지정	홈 화면에서 번호에 할당할 기능을 선택합니다.

풀 프린팅 설정 (구성 템플릿)

Epson Print Admin Serverless를 사용해서 프린터에 연결하면 어느 프린터에서든 인쇄할 수 있도록 설정할 수 있습니다. 사용자 컴퓨터에서 인쇄 데이터를 보내는 마스터 프린터에 대해 최대 4 대의 슬레이브 프린터를 등록 할 수 있습니다.



중요:

연결된 프린터에는 다음 환경이 필요합니다.

- Epson Print Admin Serverless를 사용할 수 있습니다.
- 풀 프린팅이 지원됩니다.
- Epson Print Admin Serverless 설정은 동일한 값으로 되어 있어야 합니다.

인쇄 연결 (구성 템플릿)

1. 구성 템플릿에서 **Epson Open Platform 설정 > Epson Print Admin Serverless 설정 > 풀 프린팅**을 선택합니다.
2. 연결된 프린터를 **1:에서 5:까지** 설정합니다.
 구성에 IPv4, IPv6 또는 FQDN 형식을 사용할 수 있습니다. FQDN에 대해 다음 형식을 사용할 수 있습니다(<호스트 이름>. <도메인 이름>).
 호스트 이름: 2~63 바이트의 US-ASCII 숫자, 문자 및 하이픈(처음 및 마지막 글자 제외)을 입력 할 수 있습니다.

정보 등록 및 시스템 구성

- 도메인 이름: 2~249 바이트의 US-ASCII 숫자, 문자 및 하이픈(처음 및 마지막 글자 제외)을 입력 할 수 있습니다. 마침표는 구분 기호로 사용할 수 있지만 둘 이상의 마침표를 연속적으로 입력 할 수는 없습니다. 마침표를 사용하여 각 문자열이 63 바이트 이하가 되도록 문자열을 분리하십시오.

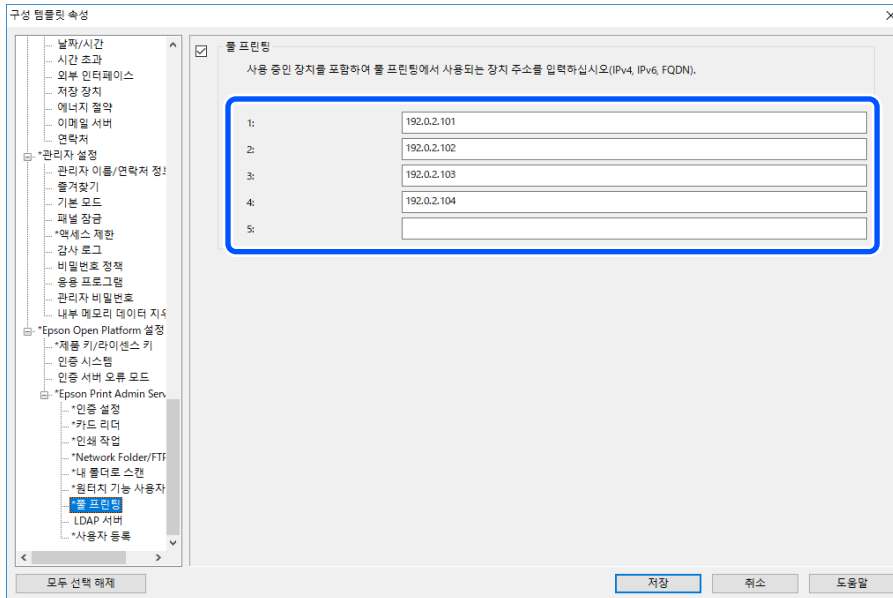

클라이언트 컴퓨터 설정

프린터 드라이버 설치

사용 중인 프린터의 기본 프린터 드라이버를 클라이언트 컴퓨터에 설치합니다. 이미 설치되어 있는 경우에는 최신 버전으로 업데이트합니다.

프린터 드라이버 설정

Epson Print Admin Serverless로 인쇄하려면 프린터에 인쇄 작업과 함께 사용자 정보를 전송해야 합니다.

각 클라이언트 컴퓨터에 사용자 정보를 등록 또는 설정합니다. 설정 시에는 관리자 계정으로 클라이언트 컴퓨터에 로그인하십시오.

설정 또는 사용 방법에 관한 지침은 Epson Print Admin Serverless 사용 방법 가이드 > 컴퓨터에서 인쇄를 참조하십시오.

Windows 프린터 드라이버의 사용자 설정

Windows에서는 프린터 드라이버에 사용자 ID를 설정합니다. 사용자 정보 설정에는 다음 설명과 같이 세 가지가 있습니다.

□ 영구 설정

컴퓨터에서 인증 기반 인쇄를 사용할 때는 항상 **사용자 ID**에 설정된 사용자 ID를 사용하십시오. 인쇄 시에는 사용자 ID를 다시 설정할 필요가 없습니다.

로그인 이름과 동일한 사용자 ID를 사용 중인 경우 또는 고정 사용자 ID를 사용 중인 경우에 이 설정을 선택하십시오.

□ 사용자별로 수동 설정

프린터 드라이버의 **추가 옵션** 탭 (또는 **마침** 탭)에서 **작업 종류** 하위의 **설정**를 선택한 후 **사용자 ID 설정** 창에서 사용자 ID를 설정합니다. 한 번 사용자 ID를 설정해 두면 사용자 ID를 변경하지 않는 한 다시 설정할 필요가 없습니다. 사용자 ID를 변경하려면 **사용자 ID 설정** 창에서 사용자 ID를 변경합니다.

□ 인쇄 작업을 할 때마다 사용자에게 프롬프트 창이 나타남

인쇄 전 **사용자 ID 설정** 창이 표시되어 사용자 ID를 입력할 수 있습니다.

이 설정은 다수의 사용자가 하나의 계정으로 컴퓨터를 사용하는 경우에 유용합니다.

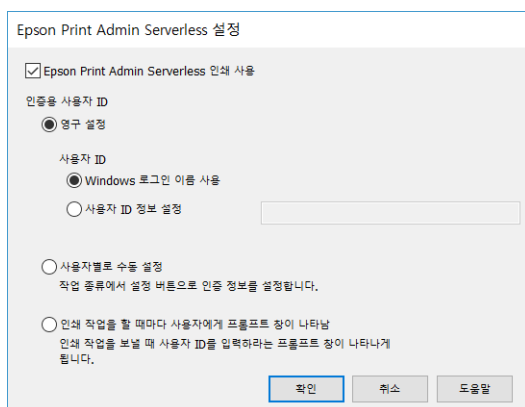

Mac OS 프린터 드라이버의 사용자 설정

Mac OS의 경우 인쇄 시 프린터 드라이버에 대한 사용자 ID를 설정합니다. 키 체인에 정보를 저장하면 사용자 ID 입력 절차를 건너뛸 수 있습니다.

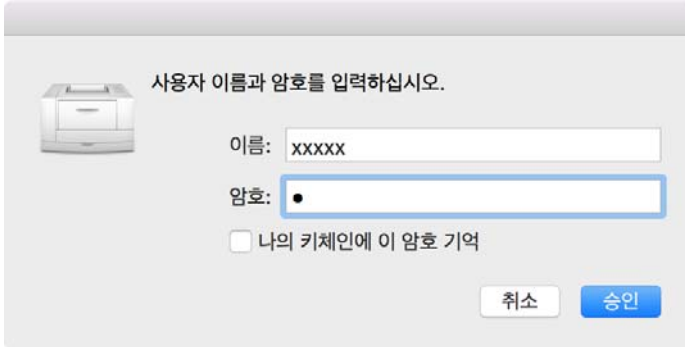

! 중요:

Mac OS의 경우 프린터의 IP 연결을 인증할 수 없습니다. Bonjour 또는 IPP 프로토콜을 사용하여 프린터를 연결하십시오.

관련 정보

➔ [“Bonjour를 사용하여 프린터 연결” p.79](#)

Bonjour를 사용하여 프린터 연결

1. 시스템 환경설정 > 프린터 및 스캐너를 엽니다.
2. +를 클릭합니다.
3. 기본이 선택되어 있는지 확인한 후 이름에서 사용할 프린터를 선택합니다.
4. 드라이버에서 사용할 프린터를 선택한 후 추가를 클릭합니다.

IPP 프로토콜을 사용하여 프린터 연결

1. 시스템 환경설정 > 프린터 및 스캐너를 엽니다.
2. +를 클릭합니다.
3. IP를 선택합니다.
4. 주소에 프린터 호스트 이름 또는 IP 주소를 입력합니다.
5. 프로토콜에서 IPP(Internet Printing Protocol)를 선택합니다.
6. 드라이버에서 사용할 프린터를 선택한 후 추가를 클릭합니다.

인증 정보의 연결 형식

프린터 드라이버에서 작업을 인쇄 할 때 USB 연결 및 네트워크 연결에 대한 인증 정보가 필요합니다. 인증 정보가 없는 인쇄 작업은 삭제됩니다.

다음과 같은 방법으로 USB 연결을 비활성화할 수 있습니다. 이 경우 인쇄 작업이 삭제됩니다.

❑ Web Config:

제품 보안 > 외부 인터페이스에서 **USB를 통한 PC 연결을 사용 안함**으로 설정합니다.

❑ Epson Device Admin(구성 템플릿):

공통 > 외부 인터페이스에서 **USB 장치 인터페이스를 사용 안함**으로 설정합니다.

운용 및 관리

관리자 비밀번호 및 관리자 잠금 설정

프린터 사용자가 시스템 설정을 변경하는 것을 방지하도록 관리자 비밀번호 및 관리자 잠금을 사용할 수 있습니다.

Web Config 및 Epson Device Admin에서 관리자 비밀번호를 설정하면 관리자 잠금에 의해 프린터가 잠깁니다. 프린터 제어판에서 관리자 비밀번호를 설정한 후 관리자 잠금을 활성화합니다.

관리자 비밀번호 및 관리자 잠금에 대한 정보는 프린터에 제공된 관리자 가이드를 참조하십시오.

Epson Device Admin을 사용하여 사용자 보고서 생성

Epson Device Admin을 사용하여 각 그룹 및 사용자에게 대한 Epson Print Admin Serverless 보고서를 생성할 수 있습니다. 보고서는 기간을 지정하여 생성하거나 일정을 설정하여 정기적으로 생성할 수 있습니다. 보고서를 생성하기 전에 장치 그룹을 생성하십시오.

이 설정은 Epson Print Admin Serverless 설정 메뉴를 활성화한 경우에 표시됩니다.



중요:

프린터에 관리자 비밀번호가 설정되어 있는 경우 **옵션 > 비밀번호 관리**를 선택하여 동일한 비밀번호를 설정합니다.
비밀번호를 설정하지 않으면 프린터에서 작업 이력을 획득할 수 없습니다.

관련 정보

➔ [“Epson Print Admin Serverless 설정 메뉴 표시” p.87](#)

사용자 보고서 생성

1. 사이드바 작업 메뉴에서 **보고서**를 선택합니다.
2. 트리 보기에서 **사용자 정의 보고서 > 일정 보고서**를 선택합니다.

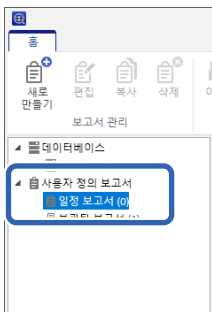

운영 및 관리

- 리본 메뉴에서 **새로 만들기**를 클릭합니다.
보고서 만들기 마법사가 시작됩니다.



- 보고서를 수집하는 조건을 다음 항목 중에서 선택합니다.
사용자별 사용량 / 부서별 사용량 / 작업 기록

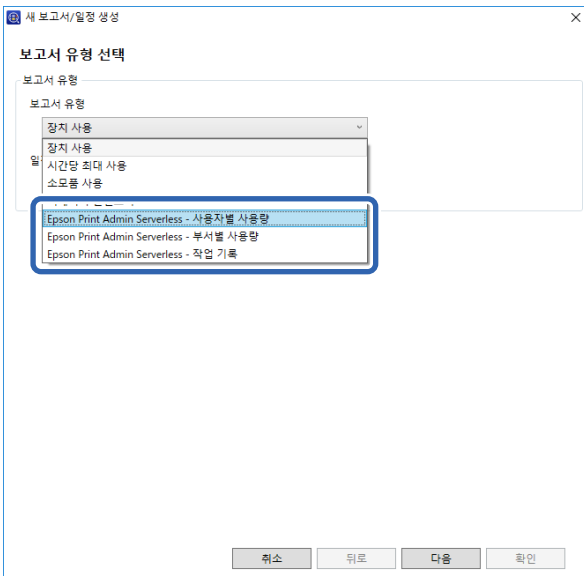

- 기간을 지정하여 보고서를 만들거나 일정을 설정하여 만들 것인지를 선택합니다.
기간을 지정하여 보고서를 만드는 경우: **일정 만들기** 체크 박스를 선택 해제합니다.
일정을 설정하여 보고서를 만드는 경우: **일정 만들기** 체크 박스를 선택합니다.
- 다음**을 클릭합니다.
- 대상 장치 그룹을 선택합니다.
대상 그룹이 오른쪽 상자에 나열됩니다. 변경하려면 >, >>, <, << 를 사용하여 그룹을 이동합니다.
>, < 를 사용하면 선택한 그룹을 이동할 수 있으며, >>, << 를 사용하면 모든 그룹을 이동할 수 있습니다.

운영 및 관리

하위 그룹 포함을 선택하여 선택된 그룹 내의 하위 그룹을 자동으로 선택합니다.

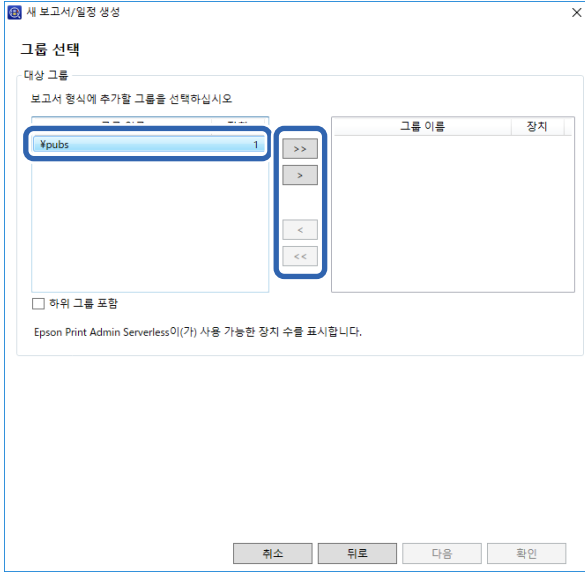

8. 다음을 클릭합니다.

9. 보고서 범위를 지정합니다.

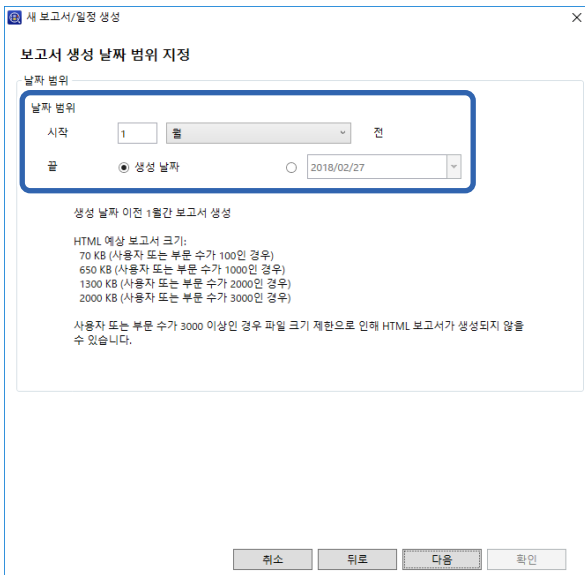

다음을 참고하여 설정하십시오.

항목	설명
날짜 범위	보고서 생성일 또는 달력에서 날짜를 지정하여 보고서의 범위를 지정합니다. 1 이상의 숫자와 날짜/주/월/년의 단위를 조합하여 지정하십시오.

10. 다음을 클릭합니다.

11. 이메일 대상을 지정합니다.

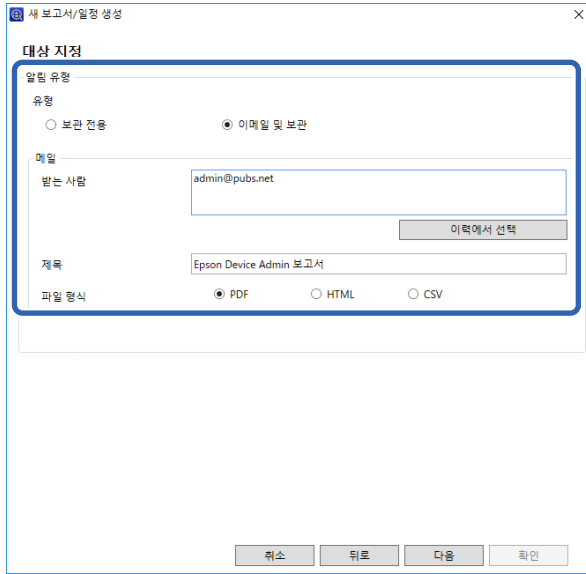

다음을 참고하여 설정하십시오.

항목	설명
종류	이메일로 알림을 전송할지를 지정합니다.
끝	경고가 전송되는 주소를 입력합니다. 여러 주소를 입력할 때는 세미콜론 (;)으로 주소를 구분합니다. []를 포함하여 최대 32,767 바이트까지 입력할 수 있습니다. [TO] 필드에 모든 주소를 입력합니다. [CC] 또는 [BCC] 필드는 설정할 수 없습니다.
제목	경고 알림 이메일의 제목입니다. 최대 256 자를 입력할 수 있습니다.
파일 형식	파일 형식을 설정합니다. PDF, HTML 또는 CSV 중에서 선택할 수 있습니다. 4 단계에서 작업 기록 을 선택한 경우에는 CSV만 선택할 수 있습니다.

12. 다음을 클릭합니다.

13. 보고서 이름을 지정합니다.
유니코드로 최대 1024 자를 입력합니다.

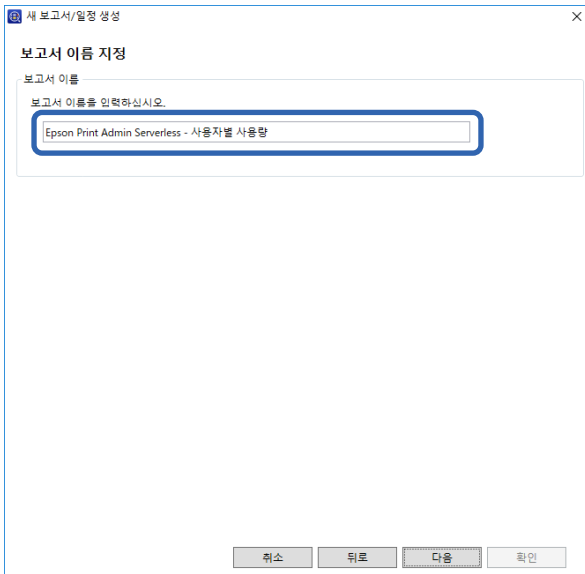

14. 다음을 클릭합니다.
15. 일정을 지정합니다.

참고:

- 5 단계에서 **일정 만들기** 체크 박스를 선택 해제하면 이 화면이 표시되지 않습니다.
- 데이터 수집 시간 이후에 **일정 수립**에서 **시작 날짜 및 시간**을 설정합니다. 데이터 수집 시간 이전으로 설정할 경우 보고서 범위 내 마지막 날짜에 대한 데이터 수집이 시작되기 이전에 보고서가 생성됩니다.

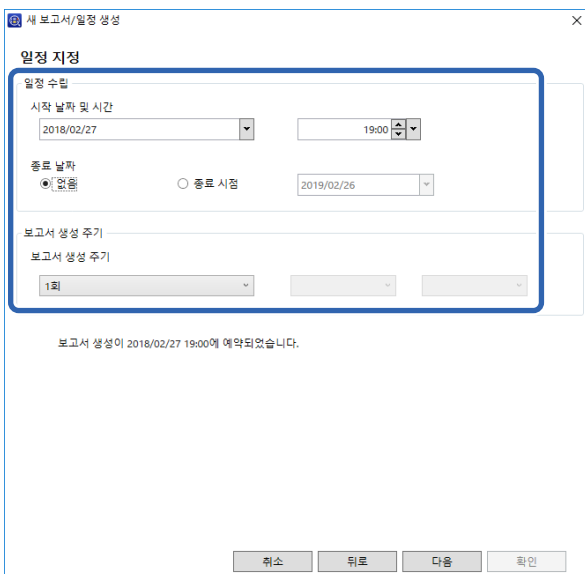

다음을 참고하여 설정하십시오.

항목	설명
시작 날짜 및 시간	일정이 시작되는 날짜를 설정합니다. 1 분 단위로 설정합니다.

운영 및 관리

항목	설명
종료 날짜	일정이 종료하는 날짜를 설정합니다. 종료 날짜를 지정하지 않으려면 없음 을 선택합니다.
보고서 생성 주기	보고서를 만드는 주기를 지정합니다.

16. 다음을 클릭합니다.

17. 확인을 클릭합니다.

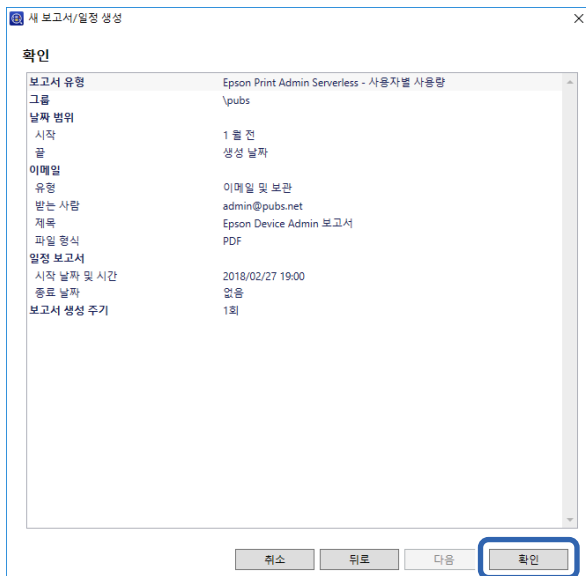

보고서 또는 일정이 만들어 집니다. 생성된 보고서는 보관된 보고서에 저장됩니다.

보고서 출력 항목

보고서에 포함된 항목은 다음과 같습니다.

사용자별 사용량

날짜/작업 Id/작업/사용자/작업/사용자 ID/부서/결과/결과 세부정보/작업 이름/인쇄: 사용자 이름/인쇄: 페이지 크기/인쇄: 양면/인쇄: 컬러/인쇄: 페이지/스캔: 대상 유형/스캔: 대상/스캔: 페이지 크기/스캔: 양면/스캔: 컬러/스캔: 페이지/복사: 페이지 크기/복사: 양면/복사: 컬러/복사: 페이지/팩스 수신: 용지 크기/팩스 수신: 양면/팩스 수신: 색상/팩스 수신: 페이지/장치: 모델/장치: IP 주소/장치: 일련 번호/장치: 부서/장치: 위치/장치: 설명/장치: 참고

부서별 사용량

부서/페이지 수 소계/인쇄컬러단면/인쇄색상양면/인쇄흑백단면/인쇄흑백양면/복사컬러단면복사컬러양면/복사흑백단면/복사흑백양면/팩스 전송/스캔/팩스 수신

작업 기록

사용자 ID/부서/페이지 수 소계/인쇄컬러단면/인쇄색상양면/인쇄흑백단면/인쇄흑백양면/복사컬러단면복사컬러양면/복사흑백단면/복사흑백양면/팩스 전송/스캔/팩스 수신

Epson Device Admin을 사용하여 프린터 관리

Epson Device Admin을 사용하여 프린터를 관리할 수 있습니다.

Epson Print Admin Serverless 설정 메뉴 표시

Epson Print Admin Serverless과 관련된 설정 메뉴를 표시합니다. 디폴트에서는 표시되지 않도록 설정되어 있습니다.

중요:

프린터에 관리자 비밀번호를 설정한 경우, 사전에 비밀번호를 설정하십시오.

1. 장치 목록을 표시한 후 **옵션 > 비밀번호 관리**를 선택합니다.
2. **자동 비밀번호 관리 사용**을 선택한 후 **비밀번호 관리**를 클릭합니다.
3. 비밀번호를 설정한 프린터를 선택한 후 **편집**을 클릭합니다.
4. 비밀번호를 설정한 후 **확인**을 클릭합니다.

1. Epson Device Admin을 실행합니다.
2. 리본 메뉴에서 **옵션**을 클릭한 후 **Epson Print Admin Serverless 설정**을 선택합니다.

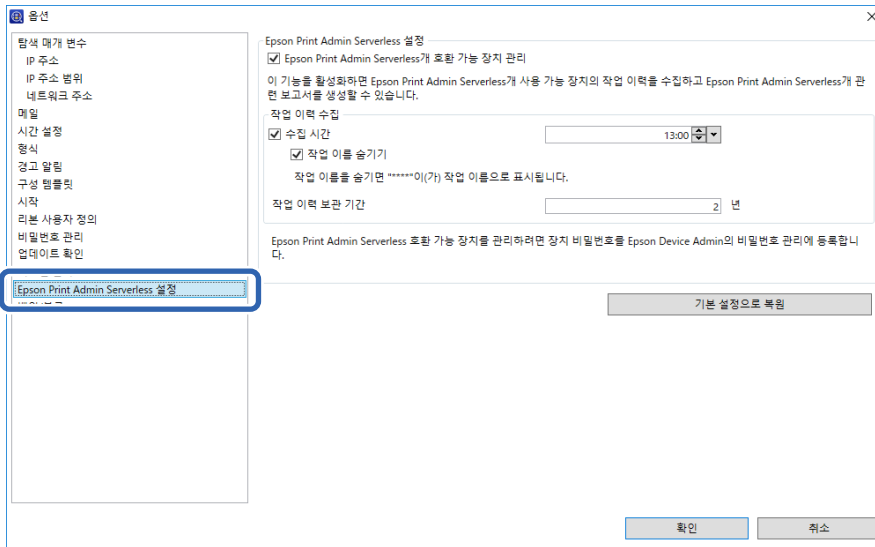

3. 각 항목을 설정합니다.
4. **확인**을 클릭합니다.

Epson Print Admin Serverless 설정

항목	설명
Epson Print Admin Serverless 호환 장치 관리	이 항목을 선택하면 Epson Print Admin Serverless 관련 설정을 활성화 및 다음과 같은 동작이나 설정을 수행할 수 있습니다. <input type="checkbox"/> Epson Print Admin Serverless 호환 프린터의 작업 이력 데이터 수집 <input type="checkbox"/> Epson Print Admin Serverless 관련 보고서 생성 <input type="checkbox"/> 리본 메뉴에 장치 사용자 편집 버튼을 표시합니다.
수집 시간	이 항목을 선택하면 Epson Print Admin Serverless 호환 프린터의 작업 이력 데이터를 수집하는 시간을 설정할 수 있습니다.
작업 이름 숨기기	작업 이력에 기록된 인쇄 작업 이름을 숨기려면 선택합니다. 인쇄 작업 이름을 표시하지 않으려면 선택합니다.
작업 이력 보관 기간	Epson Device Admin에 작업 이력을 보관하는 기간을 최대 5년까지 설정할 수 있습니다. 기간이 만료된 작업 이력은 삭제됩니다.

사용자 유지보수

프린터에 등록된 사용자 정보에 대한 유지보수가 가능합니다.

개별 편집

1. 장치 목록에서 사용자 정보를 편집할 프린터를 선택합니다.

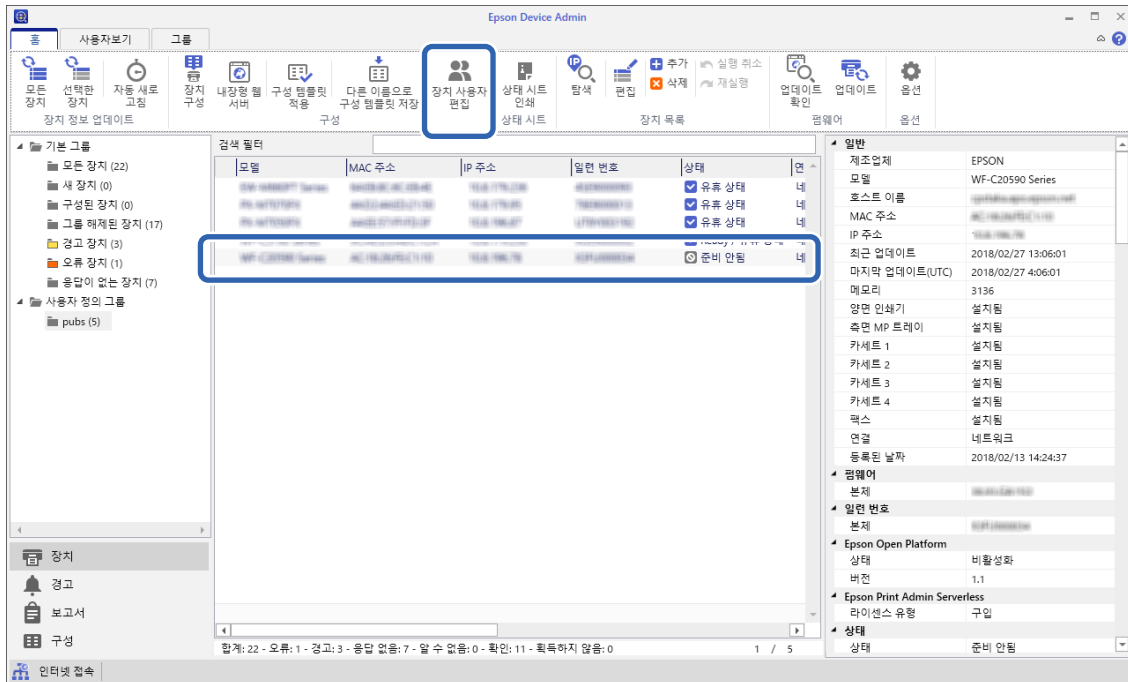

2. 리본 메뉴에서 **구성 - 장치 사용자 편집**을 선택합니다.
 사용자 목록이 표시됩니다.

운영 및 관리

3. 편집하려는 사용자를 선택합니다.

참고:

검색에서 찾으려는 항목을 선택하여 키워드를 입력하고, **실행**을 클릭하면 사용자 목록에서 검색할 수 있습니다.

삭제를 클릭하여 입력한 값을 삭제합니다.

4. **편집**을 클릭합니다.

사용자 정보가 표시됩니다.

5. 각 항목을 편집한 후 **확인**을 클릭합니다.

The screenshot shows a '사용자 편집' (User Edit) dialog box with the following fields:

- 사용자 ID:
- 사용자 이름 표시:
- 비밀번호:
- 인증 카드 ID:
- ID 번호:
- 부서:
- 이메일 주소:

Buttons: (highlighted),

6. **전송**을 클릭합니다.

전송 확인 화면이 표시됩니다.

The screenshot shows the 'Epson Device Admin' window with the '사용자 등록' (User Registration) section. It includes a search bar with '사용자 ID' selected, a search button, and a delete button. Below is a table of users:

번호	사용자 ID	사용자 이름 표시	부서	이메일 주소
0001	epson001	epson001	epson pubs	epson001@pubs.net
0002	epson002	epson002	epson pubs	epson002@pubs.net
0003	epson003	epson003	epson pubs	epson003@pubs.net
0004	epson004	epson004	epson pubs	epson004@pubs.net
0005	epson005	epson005	epson pubs	epson005@pubs.net
0006	epson006	epson006	epson pubs	epson006@pubs.net
0007	epson007	epson007	epson pubs	epson007@pubs.net
0008	epson008	epson008	epson pubs	epson008@pubs.net
0009	epson009	epson009	epson pubs	epson009@pubs.net
0010	epson010	epson010	epson pubs	epson010@pubs.net
0011				
0012				
0013				
0014				
0015				
0016				
0017				
0018				

Buttons: , , , , (highlighted), ,

7. 전송 확인 화면에서 **확인**을 클릭합니다.

8. 완료 화면에서 **확인**을 클릭합니다.

일괄 편집

1. 장치 목록에서 사용자 정보를 편집할 프린터를 선택합니다.

운영 및 관리

- 리본 메뉴에서 구성 > 장치 사용자 편집을 선택합니다.
사용자 목록이 표시됩니다.

- 내보내기를 클릭합니다.
내보내기 방식 선택 화면이 표시됩니다.

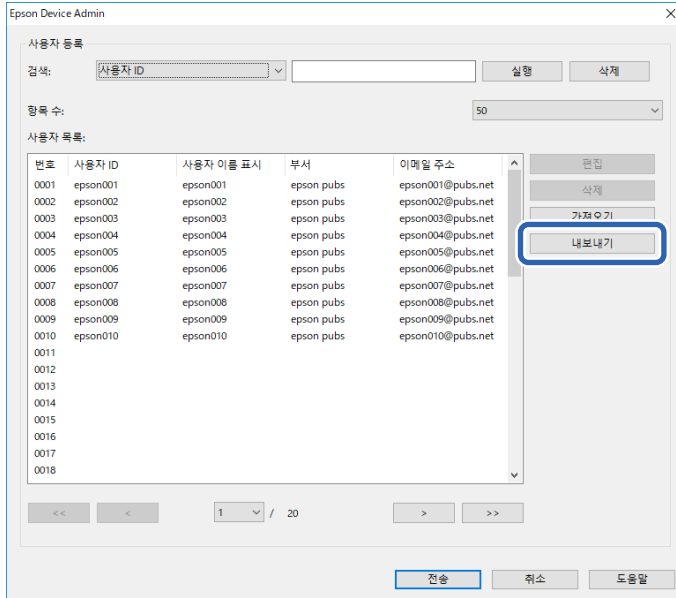

- 사용자 정보에 대한 내보내기 방식을 선택합니다.

Microsoft Excel을 사용하여 CSV 파일을 편집하는 경우 **CSV 파일 UTF-16 (*.csv)**을 선택합니다. 파일 형식에 대한 자세한 내용은 다음 섹션을 참조하십시오.

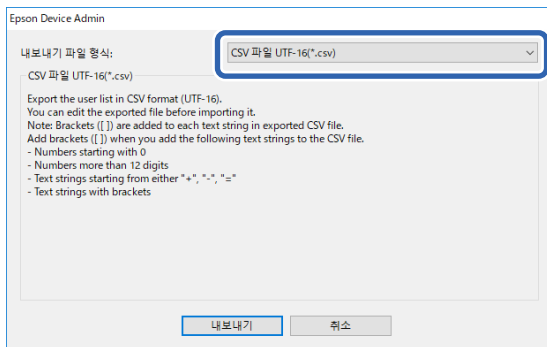

- 내보내기를 클릭합니다.
- 파일을 저장할 위치를 선택한 후 **저장**을 클릭합니다.
파일이 저장됩니다.
- Microsoft Excel 또는 텍스트 편집기와 같은 스프레드시트 응용 프로그램에서 CSV 파일을 편집 및 저장합니다.

! 중요:
파일 인코딩 또는 헤더 정보는 변경하지 마십시오. 파일을 불러올 수 없게 될 수 있습니다.

- 가져오기를 클릭합니다.

9. 가져오기 소스에서 **CSV 또는 ENE** 파일을 선택합니다.

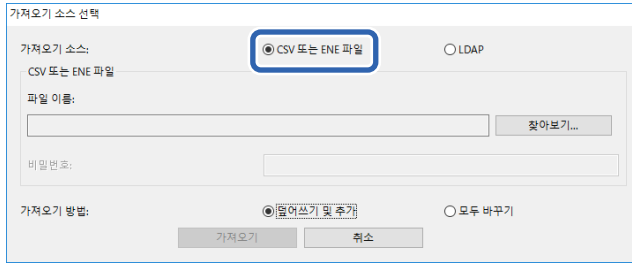

10. **찾기**를 클릭합니다.

파일 선택 화면이 표시됩니다.

11. 불러오려는 파일을 선택한 후 **열기**를 클릭합니다.

12. 가져오기 방식을 선택합니다.

- 덮어쓰기 및 추가: 동일한 사용자 ID가 있는 경우 덮어쓰기합니다. 그렇지 않은 경우에는 추가합니다.
- 모두 바꾸기: 모든 사용자 정보를 새 것으로 교체합니다.

13. **확인**을 클릭합니다.

확인 화면이 표시됩니다.

14. **확인**을 클릭합니다.

불러온 파일의 검증이 시작되며, 결과가 표시됩니다.

참고:

유효한 사용자를 클릭하여 사용자 정보 삭제 화면을 엽니다. 사용자 정보를 선택하고 **삭제**를 클릭하면 불러오기 전에 삭제할 수 있습니다.

15. **가져오기**를 클릭합니다.

내보내기 형식

항목	설명
CSV 파일 UTF-16 (*.csv)	탭으로 구분된 CSV 파일을 유니코드(UTF-16) 형식으로 내보냅니다.
CSV 파일 UTF-8 (*.csv)	쉼표 또는 세미콜론으로 구분된 CSV 파일을 유니코드(UTF-8) 형식으로 내보냅니다. 옵션 > 형식 을 선택하여 CSV 데이터 구분 기호 에 구분 기호를 설정할 수 있습니다.
바이너리 파일 (*.ene)	ENE 파일을 내보냅니다. 파일을 불러올 때 사용할 비밀번호를 설정할 수 있습니다. ENE 파일은 암호화된 이진 파일이므로 편집이 불가능합니다.

Web Config에서 프린터 정보 확인

Web Config를 통해 프린터 정보를 확인할 수 있습니다.

이메일 알림 및 스냅샷

이메일 알림 및 패널 스냅샷을 사용하여 원격 프린터의 상태를 확인할 수 있습니다.

이메일 알림

인쇄 중지 및 인쇄 오류와 같은 사건이 발생하는 경우 특정 주소로 이메일을 보내는 알림 기능입니다.

최대 5 개의 수신처를 등록하고, 각 수신처에 대해 알림 설정을 지정할 수 있습니다.

이 기능을 사용하려면 알림을 설정하기 전에 메일 서버를 설정해야 합니다.

설정에 관한 자세한 내용은 프린터의 관리자 가이드를 참조하십시오.



원격 프린터의 패널 화면 표시 확인

Web Config를 사용하여 원격 프린터의 패널 화면 표시를 확인할 수 있습니다.

1. 확인하려는 프린터의 Web Config를 실행합니다.
이메일 알림이 수신된 경우에는 이메일에 표기된 URL로 Web Config를 실행할 수 있습니다.
2. **상태 탭 > 패널 스냅샷**을 선택합니다.
프린터의 현재 패널이 Web Config에 표시됩니다.

운영 및 관리

업데이트하려면 **새로 고침**을 클릭합니다.



관련 정보

➔ “Web Config 접속” p.10

인쇄 작업 삭제

프린터에 저장된 인쇄 작업을 삭제할 수 있습니다.

1. Web Config에 액세스한 후 **Epson Open Platform** 탭 > **Epson Print Admin Serverless** > **인쇄 작업**을 선택합니다.

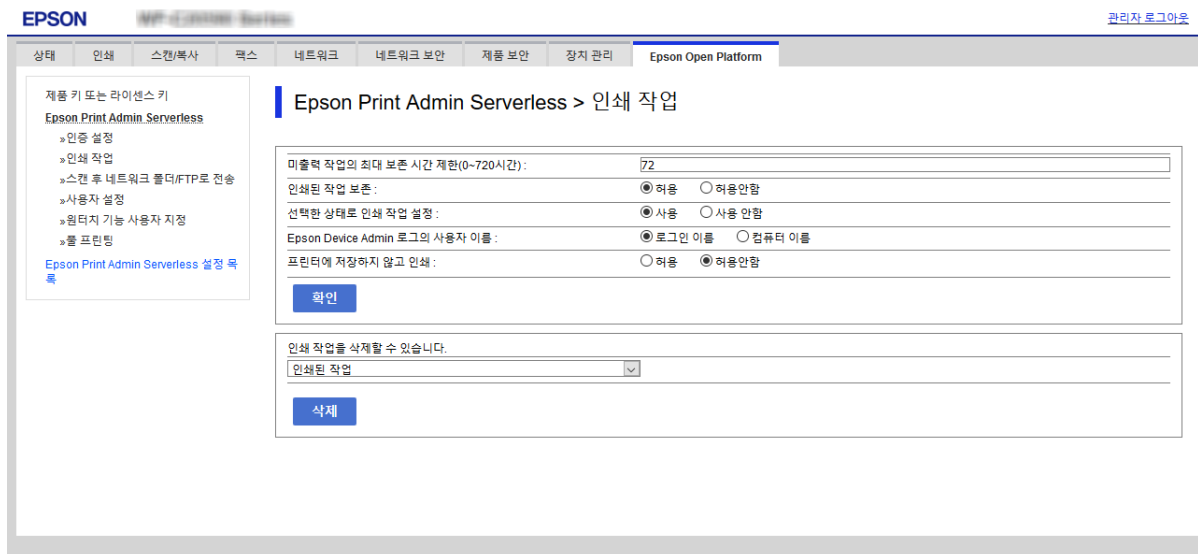

운용 및 관리

2. 인쇄 작업을 삭제할 수 있습니다.에서 삭제하려는 인쇄 작업을 선택합니다.

항목	설명
인쇄된 작업	프린터에 보존되어 있는 모든 인쇄 작업을 삭제합니다.
모두	프린터에 있는 모든 인쇄 작업을 삭제합니다.

3. 삭제를 클릭합니다.

관련 정보

➔ “Web Config 접속” p.10

설정 백업

Web Config 설정 및 Epson Device Admin의 구성 템플릿을 백업할 수 있습니다.



중요:

- ❑ 라이선스 키는 백업할 수 없습니다. 텍스트 파일 또는 노트에 기록해 두는 것을 권장합니다.
프린터를 교체 시에는 동일한 라이선스 키를 사용할 수 없습니다. 그러한 경우에는 구입처에 문의하십시오.
- ❑ Epson Print Admin Serverless 설정을 백업하려면 반드시 라이선스 키가 설정된 상태에서 내보내기 하십시오.

Web Config 설정

Web Config에서 설정한 설정값을 파일로 내보낼 수 있습니다. 연락처 백업, 값 설정, 프린터 교체 등에 사용할 수 있습니다. 내보낸 파일은 이진 파일로 내보내지므로 편집할 수 없습니다.

설정 내보내기

프린터에 대한 설정값을 내보냅니다.

1. Web Config에 액세스하여 장치 관리 탭 > 설정값 가져오기 및 내보내기 > 내보내기를 선택합니다.

운용 및 관리

2. 내보낸 설정을 선택합니다.

내보낸 설정을 선택합니다. 상위 범주를 선택할 경우 하위 범주 또한 선택됩니다. 그러나 동일한 네트워크 (IP 주소 등) 내에서 복제하여 오류가 발생한 하위 범주는 선택할 수 없습니다.

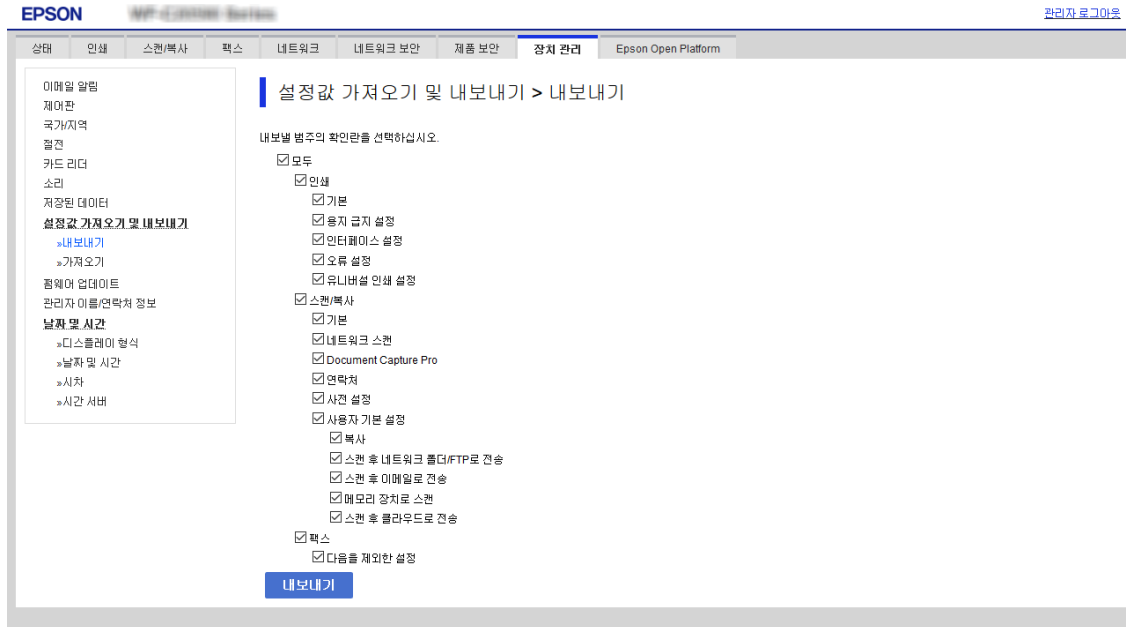

3. 내보낸 파일을 암호화하기 위한 비밀번호를 입력합니다.

파일을 가져오려면 비밀번호가 필요합니다. 파일 암호화를 원하지 않는 경우에는 아무것도 입력하지 마십시오.

4. 내보내기를 클릭합니다.

중요:
장치 이름 및 IPv6 주소 같은 프린터의 네트워크 설정을 내보내려면, **장치의 개인 설정 선택에 사용**을 선택하고 추가 항목을 선택합니다. 선택한 값은 프린터 교체 시에만 사용하십시오.

관련 정보

➡ “Web Config 접속” p.10

설정 가져오기

내보낸 Web Config 파일을 프린터로 가져옵니다.

중요:

- ❑ 내보낸 Web Config 파일에 라이선스 키는 포함되지 않습니다. Epson Print Admin Serverless가 비활성화된 경우 설정을 가져오기 전에 **Epson Open Platform** 탭 > **제품 키 또는 라이선스 키**를 선택한 후 라이선스 키를 입력하여 Epson Print Admin Serverless를 활성화합니다.
- ❑ 프린터 이름이나 IP 주소 같은 개별 정보를 포함하는 값을 불러오는 경우, 동일한 IP 주소가 동일한 네트워크에 존재하지 않도록 합니다. IP 주소가 겹치면, 프린터에 값이 반영되지 않습니다.

1. Web Config에 액세스하여 **Epson Open Platform** 탭 > **제품 키 또는 라이선스 키**를 선택한 후 **제품 키 또는 라이선스 키**에 라이선스 키를 입력합니다.

운용 및 관리

2. 장치 관리 탭 > 설정값 가져오기 및 내보내기 > 가져오기를 선택합니다.
 3. 내보낸 파일을 선택한 후 암호화된 비밀번호를 입력합니다.
 4. 다음을 클릭합니다.
 5. 가져오려는 설정을 선택한 후 다음을 클릭합니다.
 6. 확인을 클릭합니다.
- 설정값이 프린터에 적용됩니다.

관련 정보

➔ “Web Config 접속” p.10

Epson Device Admin 구성 템플릿

구성 템플릿을 파일로 저장 및 복구할 수 있습니다.

장치 목록, 프린터 정보 등의 백업과 관련한 정보는 Epson Device Admin의 설명서를 참조하십시오.

구성 템플릿 백업

1. 사이드 바 작업 메뉴에서 구성을 선택합니다.
2. 템플릿 목록에서 백업하려는 구성 템플릿을 선택합니다.
사전 설정 구성 템플릿은 선택할 수 없습니다.

참고:

다중 선택을 하려면 Ctrl 또는 Shift를 누르고 마우스를 클릭합니다.

3. 리본 메뉴에서 백업을 클릭합니다.



4. 파일을 저장할 대상 위치를 선택하고 파일 이름을 입력합니다.

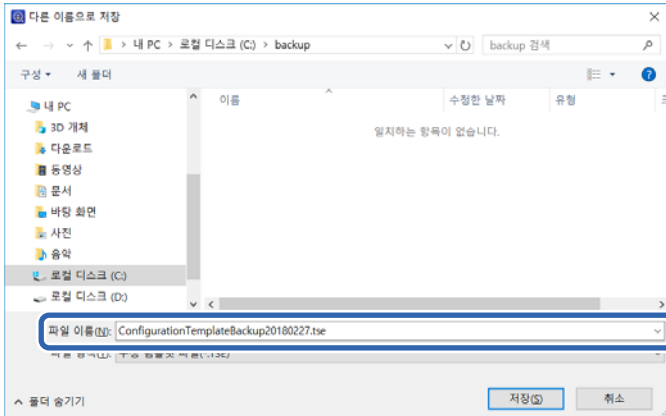

5. **저장**을 클릭합니다.
TSE 형식 템플릿 파일이 Zip 파일과 함께 저장됩니다.

구성 템플릿 가져오기

구성 템플릿이 포함된 Zip 파일을 풀고 구성 템플릿 파일 (TSE 형식)을 검색합니다.

1. 사이드 바 작업 메뉴에서 **구성**을 선택합니다.
2. 리본 메뉴에서 **가져오기**를 클릭합니다.
파일 가져오기 화면이 표시됩니다.



3. 가져오기할 구성 템플릿 파일 (TSE 형식)을 선택합니다.
4. **열기**를 클릭합니다.
구성 템플릿을 가져오기한 결과가 표시됩니다.
5. **확인**을 클릭합니다.

Epson Print Admin Serverless 비활성화

Epson Print Admin Serverless 설정을 비활성화합니다.

! **중요:**

비활성화 이후에 Epson Print Admin Serverless를 다시 활성화하면 설정값이 기본값으로 복원됩니다. 비활성화 이전에 설정을 백업하는 것을 권장합니다.

관련 정보

➔ “설정 백업” p.94

Web Config에서 비활성화

Web Config를 통해 Epson Print Admin Serverless 라이선스를 비활성화할 수 있습니다.

1. Web Config에 액세스한 후 **Epson Open Platform** 탭 > **제품 키 또는 라이선스 키**를 선택합니다.
2. **제품 키 또는 라이선스 키**에서 제품 키를 삭제합니다.

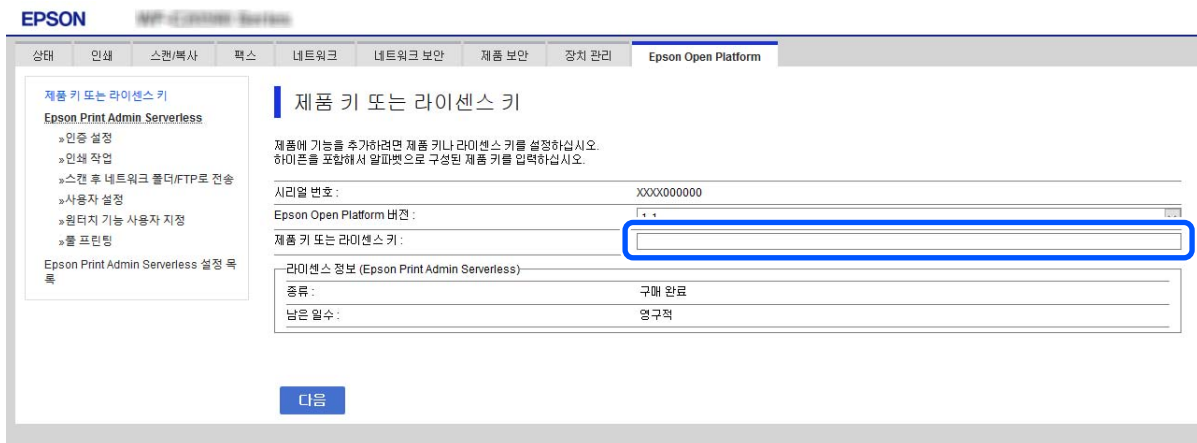

3. **다음**을 클릭합니다.
설정이 표시됩니다.
4. **확인**을 클릭합니다.
설정이 프린터로 전송되어 통신이 차단됩니다. 잠시 후 Web Config 페이지를 다시 로드합니다.

5. **Epson Open Platform** 탭 > **제품 키 또는 라이선스 키**를 선택합니다.

Epson Open Platform 설정 하위에 **라이선스 정보 (Epson Print Admin Serverless)**가 표시되면 Epson Print Admin Serverless가 비활성화된 것입니다.

참고:

- ❑ 프린터에 저장된 모든 인쇄 작업이 삭제됩니다. 사용자 정보 및 로그는 Epson Print Admin Serverless가 비활성화되어도 유지됩니다. 이러한 정보는 프린터 설정을 기본값으로 복원하면 삭제할 수 있습니다.
- ❑ Windows의 경우 프린터 드라이버에서 다음을 설정하십시오.
제어판 > 장치 및 프린터를 선택하여 프린터 아이콘을 마우스 오른쪽 버튼으로 클릭한 후 **프린터 속성**을 선택합니다.
옵션 설정 탭을 선택합니다.
프린터 정보의 **프린터에서 획득**에서 **획득**을 클릭합니다.
Epson Print Admin Serverless가 **Disable(사용 안 함)**으로 변경되었는지 확인합니다.

관련 정보

➔ “Web Config 접속” p.10

저장된 데이터 처리를 위한 설정 지정

하드 디스크에 저장된 데이터 처리를 위한 설정을 지정할 수 있습니다.

인쇄, 복사, 스캔 작업은 인증된 인쇄와 대량의 복사, 스캔, 인쇄 등을 위한 데이터를 처리하기 위해 하드 디스크에 임시로 저장됩니다. 이러한 데이터를 안전하게 지우기 위한 설정을 지정합니다.

하드 디스크에서 순차적 삭제

이를 활성화하면 인쇄 또는 스캔이 완료되어 대상 데이터가 불필요해지면 해당 데이터는 순차적으로 지워집니다. 이 기능이 활성화된 경우 삭제하려는 대상 데이터는 덮어 쓰여집니다.

하드 디스크에 액세스가 필요하기 때문에 절전 모드로 전환되는 시간이 지연됩니다.

모든 메모리 지우기

하드 디스크의 모든 데이터를 지웁니다. 포맷하는 동안 다른 작업을 수행하거나 장치를 끌 수 없습니다.

고속: 전용 지우기 명령으로 모든 데이터를 지웁니다.

덮어쓰기: 전용 지우기 명령으로 모든 데이터를 지우고 모든 영역의 다른 데이터를 덮어 써서 모든 데이터를 지웁니다.

순차적 삭제를 위한 설정 지정

참고:

장치 제어판에서도 설정을 지정할 수 있습니다.

1. Web Config에 액세스하여 **장치 관리 > 저장된 데이터**를 선택합니다.
2. **하드 디스크 순차적 삭제**에서 **켜기**를 선택합니다.
3. **확인**을 클릭합니다.

내부 하드 디스크 포맷

1. 프린터 제어판의 홈 화면에서 **설정**을 누릅니다.
2. **일반 설정 > 시스템 관리 > HDD 지우기 설정**을 누릅니다.
3. **모든 메모리 지우기**를 누릅니다.
4. 용도에 따라 **고속** 또는 **덮어쓰기**를 누릅니다.
5. 확인 화면에서 **예**를 누릅니다.
6. 완료 화면에서 **OK**를 누릅니다.

문제 해결

인증 카드를 읽을 수 없는 경우

다음을 확인하십시오.

- ❑ 인증 장치가 프린터에 올바르게 연결되어 있는지 확인합니다.
인증 장치는 프린터 전면 패널에 있는 서비스 포트에 연결되어야 합니다.
- ❑ 인증 장치 및 인증 카드가 승인되었는지 확인합니다.
지원되는 인증 장치 및 카드에 대한 정보는 구입처에 문의하십시오.

Web Config를 열 수 없는 경우

다음을 확인하십시오.

- ❑ 프린터에 입력한 IP 주소가 올바른지 확인합니다.
IP 주소는 제어판 또는 상태 시트에서 확인하거나 네트워크 진단을 실행하여 확인할 수 있습니다. 자세한 내용은 프린터와 함께 제공되는 설명서를 참조하십시오.
- ❑ 네트워크 진단을 수행하여 프린터가 네트워크에 연결되어 있는지 확인합니다.
자세한 내용은 프린터와 함께 제공되는 설명서를 참조하십시오.

Epson Print Admin Serverless를 활성화할 수 없는 경우

Web Config 또는 Epson Device Admin에서 올바른 라이선스 키를 입력했는지 확인하십시오.

라이선스 키 만료 메시지가 표시되는 경우

유효 기간이 지나지 않은 라이선스 키가 만료되었음을 나타내는 메시지가 표시되는 경우에는 프린터의 날짜 및 시간 설정이 올바른지 확인하십시오.

라이선스의 유효 기간은 구입처에 문의하십시오.

Epson Device Admin 보고서에 내용이 없는 경우

Epson Device Admin의 사용자별 사용량, 부서별 사용량, 작업 이력 보고서에 내용이 없는 경우 다음을 확인하십시오.

- ❑ 프린터에 관리자 비밀번호를 설정한 경우
옵션 > 비밀번호 관리를 선택하여 비밀번호를 설정했는지 확인합니다.
비밀번호를 설정하지 않으면 프린터에서 작업 이력을 수집할 수 없습니다.
- ❑ 프린터에서 관리자 비밀번호를 변경한 경우
옵션 > 비밀번호 관리를 선택하여 설정한 비밀번호를 변경했는지 확인합니다.

문제 해결

- ❑ Epson Print Admin Serverless 라이선스 키가 Epson Device Admin에 등록되었는지 확인합니다.
다음 방법으로 라이선스의 상태를 확인합니다.
 1. Epson Device Admin을 실행한 후 장치 목록에서 대상 프린터를 선택합니다.
 2. 장치 정보 세부 사항 패널에서 **Epson Print Admin Serverless**의 라이선스 유형에 표시된 텍스트를 확인합니다.라이선스 키를 설정하였음에도 불구하고 등록되지 않는 경우, 리본 메뉴에서 **모든 장치** 또는 **선택한 장치**를 클릭하여 장치 정보를 획득합니다.

풀 프린팅을 설정할 수 없는 경우

다음 사항을 확인하십시오.

- ❑ 등록하려는 프린터가 네트워크에 연결되어 있습니다.
- ❑ 등록 할 프린터의 IP 주소 또는 FQDN이 올바릅니다.
- ❑ Epson Print Admin Serverless를 사용할 수 있습니다.
- ❑ 등록하려는 프린터가 풀 프린팅을 지원합니다.

부록

프린터 보안 강화 기능

Epson 프린터에는 다양한 보안 기술이 탑재되어 있습니다. 사용자의 환경 정보로 이루어진 환경 조건에 따라 프린터에 필요한 보안 설정을 지정하십시오.

프린터 보안 설정에 관한 자세한 내용은 프린터의 관리자 가이드를 참조하십시오.

이름	기능의 유형	설정 항목	방지 항목
SSL/TLS 통신	웹 브라우저를 통한 컴퓨터와의 통신, Epson Connect 사용 및 펌웨어 업데이트 등 인터넷을 통해 프린터에서 Epson 서버에 액세스하는 경우 통신 내용은 SSL/TLS 통신으로 암호화됩니다.	CA 서명 인증서를 취득한 후 프린터로 가져옵니다.	CA 서명 인증서로 프린터의 구분을 명확히 함으로써 사칭 및 무단 액세스를 방지합니다. 또한, SSL/TLS의 통신 내용이 보호되어 인쇄 데이터의 내용 및 설정 정보의 유출을 방지합니다.
프로토콜 제어	프린터와 컴퓨터 간의 통신에 사용할 프로토콜 및 서비스를 제어하며, 기능을 활성화 및 비활성화합니다.	기능에 적용된 프로토콜 서비스를 개별적으로 허가 또는 금지합니다.	불필요한 기능의 사용을 방지하여 의도하지 않은 사용에 의해 발생할 수 있는 보안 위험을 감소시킵니다.
IPsec/IP 필터링	특정 클라이언트로부터의 데이터 또는 특정 유형의 데이터를 차단하도록 설정할 수 있습니다. IPsec은 IP 패킷 단위로 데이터를 보호(암호화 및 인증)하므로 보안이 취약한 프로토콜도 안전하게 통신할 수 있습니다.	기본 정책 및 개별 정책을 생성하여 프린터에 액세스할 수 있는 클라이언트 또는 데이터 유형을 지정합니다.	프린터에 대한 무단 액세스, 통신 데이터의 조작 및 감청을 방지합니다.
IEEE802.1X	인증된 사용자에 한하여 Wi-Fi 및 이더넷에 연결을 허용합니다. 허용된 사용자에 한하여 프린터 사용을 허용합니다.	RADIUS 서버 (인증 서버)에 대한 인증 설정	프린터에 대한 무단 액세스 및 사용을 방지합니다.

프린터에 기록되는 사용자 정보

프린터에 기록되는 사용자 정보 및 삭제 방법은 다음과 같습니다.

정보	삭제 방법	보관 시
Epson Print Admin Serverless 사용자 설정	프린터 제어판 > 일반 설정 > 시스템 관리 > 기본 설정 복원 > 모든 데이터 및 설정 지우기	데이터 저장 장소: 플래시 메모리
<input type="checkbox"/> 사용자 ID	Web Config > Epson Open Platform 탭 > Epson Print Admin Serverless > 사용자 설정 > 모두 삭제 또는 삭제	
<input type="checkbox"/> 사용자 이름 표시	Web Config > Epson Open Platform 탭 > 제품 키 또는 라이선스 키	
<input type="checkbox"/> 비밀번호	Epson Open Platform 제품 키를 입력합니다.	
<input type="checkbox"/> 인증 카드 ID		
<input type="checkbox"/> 부서		
<input type="checkbox"/> 이메일 주소		

부록

정보	삭제 방법	보관 시
Epson Print Admin Serverless 로그	프린터 제어판 > 일반 설정 > 시스템 관리 > 기본 설정 복원 > 모든 데이터 및 설정 지우기	데이터 저장 장소: <input type="checkbox"/> 플래시 메모리 <input type="checkbox"/> 하드 디스크
Epson Print Admin Serverless 저장된 인쇄 작업	프린터 제어판 > 일반 설정 > 시스템 관리 > 기본 설정 복원 > 모든 데이터 및 설정 지우기	데이터 저장 장소: 하드 디스크
	프린터 제어판 > 일반 설정 > 시스템 관리 > HDD 지우기 설정 > 모든 메모리 지우기	
	프린터 제어판 > 일반 설정 > 시스템 관리 > 내부 메모리 데이터 지우기 > 모든 내장 메모리 작업 삭제	
	Web Config > Epson Open Platform 탭 > Epson Print Admin Serverless > 인쇄 작업 > 모든 인쇄 작업 삭제 또는 모두 삭제	

상표

- EPSON® 은 등록 상표이며, EPSON EXCEED YOUR VISION 또는 EXCEED YOUR VISION은 Seiko Epson Corporation의 상표입니다.
- Chrome, Chrome OS, Android는 Google Inc.의 상표입니다.
- Microsoft®, Windows®, Windows Server®, Windows Vista® 는 Microsoft Corporation의 등록 상표입니다.
- Apple, macOS, OS X, Bonjour, Safari는 Apple Inc.의 상표이며, 미국 및 다른 국가에 등록되어 있습니다.
- 공지사항: 본 설명서에 기재된 다른 제품 이름은 단지 식별 목적으로만 사용되었으며 각 사의 상표 또는 등록 상표일 수 있습니다. Epson은 이들 상표에 대한 어떠한 권리도 없습니다.

© 2019 Seiko Epson Corporation.