

# Ghidul administratorului

## Cuprins

### Drept de proprietate intelectuală

### Mărci înregistrate

### Despre acest manual

Indicatoare și simboluri. . . . .	7
Figurile utilizate în acest manual. . . . .	7
Referințe la sisteme de operare. . . . .	7

### Introducere

Componentă manual. . . . .	9
Termeni utilizați în acest ghid. . . . .	10
Termeni. . . . .	10
Exemplu de mediu de rețea. . . . .	12
Tipuri de conexiune de imprimantă. . . . .	14

### Setări de imprimantă și gestionare

Fluxul de setări imprimantă și gestionare. . . . .	16
Conexiune la rețea pentru imprimantă. . . . .	16
Setarea funcției de tipărire. . . . .	17
Setarea serverului și a folderului partajat. . . . .	17
Setarea contactelor. . . . .	17
Setarea pentru scanare. . . . .	17
Setarea faxului. . . . .	18
Setări de securitate. . . . .	18
Setare de operare și gestionare. . . . .	18

### Conexiune la rețea

Înainte de stabilirea conexiunii la rețea. . . . .	19
Colectarea informațiilor privind setarea conexiunii. . . . .	19
Atribuirea adresei IP. . . . .	20
Server DNS și server proxy. . . . .	20
Conectarea la rețea de la panoul de control. . . . .	21
Alocarea adresei IP. . . . .	21
Conectarea la LAN. . . . .	25

### Setări funcționale

Software pentru setare. . . . .	27
Web Config (pagină web pentru dispozitive). . . . .	27
Utilizarea funcțiilor imprimantei. . . . .	28
Setări de tipărire pentru conexiunea client/server. . . . .	28

Setări de tipărire pentru conexiunea peer to peer. . . . .	32
Setări de bază pentru tipărire. . . . .	33
Setarea serverului sau a folderului partajat. . . . .	37
Relația dintre Server și fiecare funcție. . . . .	37
Configurarea unui server de e-mail. . . . .	38
Setări de folder partajat. . . . .	42
Utilizarea contactelor. . . . .	62
Caracteristici de setare a destinației. . . . .	62
Configurarea contactelor. . . . .	62
Copierea de rezervă și importul contactelor. . . . .	66
Cooperarea între serverul LDAP și utilizatori. . . . .	67
Utilizarea funcțiilor de scanare. . . . .	72
Scanarea de la un computer. . . . .	72
Scanarea de la panoul de control. . . . .	73
Utilizarea caracteristicii Document Capture Pro Server. . . . .	74
Efectuarea setărilor de sistem. . . . .	75
Setarea panoului de control. . . . .	75
Setări de economisire a energiei în timpul perioadei de inactivitate. . . . .	76
Setarea sunetului. . . . .	76
Sincronizarea datei și orei cu serverul de timp. . . . .	77
Setați valoarea implicită pentru scanare și copiere (setări implicite de utilizator). . . . .	78
Configurare AirPrint. . . . .	78
Utilizarea serviciului Epson Connect. . . . .	79
Utilizarea caracteristicii Epson Open Platform. . . . .	79
Prezentare generală Epson Open Platform. . . . .	79
Configurarea Epson Open Platform. . . . .	79
Configurarea dispozitivului de autentificare. . . . .	80
Informații Epson Remote Services. . . . .	80

### Setări de securitate produs

Introducerea caracteristicilor de securitate ale produsului. . . . .	81
Configurarea parolei de administrator. . . . .	82
Configurarea parolei de administrator de la panoul de control. . . . .	82
Configurarea parolei de administrator utilizând Web Config. . . . .	82
Controlul operării de la panou. . . . .	83
Activarea Setare blocare. . . . .	83
Elemente Setare blocare pentru meniul Setări generale. . . . .	84
Alte elemente Setare blocare. . . . .	88

## Cuprins

Operarea afișajului și setarea individuală a funcțiilor. . . . .	88
Restricționarea funcțiilor disponibile. . . . .	89
Configurarea controlului pentru acces. . . . .	89
Dezactivarea Interfeței externe. . . . .	91

**Setări de operare și gestionare**

Conectarea la imprimantă ca administrator. . . . .	93
Conectarea la imprimantă utilizând panoul de control. . . . .	93
Conectarea la imprimantă utilizând Web Config. . . . .	93
Confirmați informațiile imprimantei. . . . .	94
Verificarea informațiilor de la panoul de control. . . . .	94
Verificarea informațiilor din Web Config. . . . .	94
Recepționarea notificărilor prin e-mail la apariția de evenimente. . . . .	95
Despre notificările prin e-mail. . . . .	95
Configurarea notificării prin e-mail. . . . .	95
Actualizare firmware. . . . .	97
Actualizarea programului firmware al imprimantei de la panoul de control. . . . .	97
Actualizare firmware folosind Web Config. . . . .	98
Actualizarea firmware-ului fără conectarea la Internet. . . . .	98
Înregistrarea setărilor în presetări. . . . .	99
Copierea de rezervă a setărilor. . . . .	99
Exportarea setărilor. . . . .	99
Importarea setărilor. . . . .	100
Ajustarea calității de tipărire. . . . .	100
Setarea valorii standard pentru calitatea tipăririi. . . . .	101
Reglarea calității de tipărire per coală de hârtie. . . . .	102

**Soluționarea problemelor**

Sugestii pentru remedierea problemelor. . . . .	104
Verificarea stării imprimantei. . . . .	104
Verificarea mesajului de eroare. . . . .	104
Tipărirea unui raport de conexiune la rețea. . . . .	111
Verificarea stării comunicării. . . . .	116
Efectuarea testului de conexiune. . . . .	120
Inițializarea setărilor de rețea. . . . .	121
Caz problemă. . . . .	123
Imposibilitate de accesare Web Config. . . . .	123
Nu se pot salva imaginile scanate în folderul partajat. . . . .	124

**Anexă**

Prezentarea software-ului de rețea. . . . .	127
Epson Device Admin. . . . .	127
EpsonNet Config. . . . .	127
EpsonNet Print (numai Windows). . . . .	128
EpsonNet SetupManager. . . . .	128
Exportul și înregistrarea în masă a contactelor cu ajutorul unui instrument. . . . .	129
Efectuarea setărilor Wi-Fi de la panoul de control (WPS). . . . .	131
Efectuarea setărilor Wi-Fi prin Push Button Setup (WPS). . . . .	131
Efectuarea setărilor prin PIN Code Setup (Configurare cod PIN) (WPS). . . . .	132
Utilizarea conexiunii Wi-Fi Direct (Simple AP). . . . .	132
Activarea Wi-Fi Direct (Simple AP) de la Web Config. . . . .	133
Modificarea setărilor Wi-Fi Direct (Simple AP). . . . .	133
Modificarea metodei de conectare. . . . .	134
Trecerea de la conexiune Ethernet la conexiune Wi-Fi. . . . .	134
Trecerea de la conexiune Wi-Fi la conexiune Ethernet. . . . .	135
Utilizarea portului pentru Imprimantă. . . . .	136
Opțiunile meniului Setări. . . . .	137
Opțiunile meniului Setări generale. . . . .	137
Opțiunile meniului Contor imprimare. . . . .	148
Opțiunile meniului Stare alimentare. . . . .	148
Opțiunile meniului Întreținere. . . . .	148
Opțiunile meniului Limbă/Language. . . . .	149
Opțiunile meniului Stare imprimantă/Imprimare. . . . .	149
Opțiunile meniului Administrator Contacte. . . . .	150
Opțiunile meniului Setări utilizator. . . . .	150

**Setări de fax**

Înainte de utilizarea funcțiilor de fax. . . . .	152
Conectarea la o linie telefonică. . . . .	152
Linii telefonice compatibile. . . . .	152
Conectarea imprimantei la o linie telefonică. . . . .	152
Conectarea unui dispozitiv telefonic la imprimantă. . . . .	154
Pregătirea imprimantei pentru a trimite și a primi faxuri (utilizând Expert configurare fax). . . . .	156
Realizarea individuală a setărilor pentru funcțiile de fax ale imprimantei. . . . .	158
Configurarea Mod primire. . . . .	158
Efectuarea setărilor atunci când conectați un dispozitiv telefonic extern. . . . .	160

Efectuarea Setări imprimare pentru a primi faxuri. . . . .	161	Probleme privind utilizarea caracteristicilor de securitate a rețelei. . . . .	223
Efectuarea de setări pentru salvarea și redirectionarea faxurilor primite. . . . .	162	Probleme privind utilizarea unui certificat digital. . . . .	225
Efectuarea setărilor pentru blocarea faxurilor nedorite. . . . .	169		
Efectuarea de setări pentru trimiterea și primirea faxurilor la un computer. . . . .	169		
Opțiunile meniului Setări fax. . . . .	171		
Meniul Buton de operație rapidă. . . . .	171		
Meniul Trimitere setări. . . . .	171		
Meniul Setări primite. . . . .	172		
Meniul Setări raport. . . . .	177		
Meniul Setări de bază. . . . .	178		
Meniul Setări securitate. . . . .	180		
Verif conexiune fax. . . . .	180		
Expert configurare fax. . . . .	180		
Soluționarea problemelor. . . . .	181		
Probleme la trimiterea și primirea de faxuri. . . . .	181		
Alte probleme cu privire la faxuri. . . . .	186		
<b>Setări de securitate avansate la nivel de întreprindere</b>			
Setări de securitate și de prevenire a pericolelor. . . . .	189		
Setări ale funcției de securitate. . . . .	190		
Comunicare SSL/TLS cu imprimanta. . . . .	190		
Despre certificarea digitală. . . . .	190		
Obținerea și importul unui certificat CA-semnat. . . . .	191		
Ștergerea unui certificat CA-semnat. . . . .	195		
Configurați Certificat CA. . . . .	195		
Controlarea utilizând protocoale. . . . .	198		
Protocoale de control. . . . .	199		
Protocoale pe care le puteți activa sau dezactiva	199		
Elemente de setare a protocoalelor. . . . .	200		
Comunicare criptată utilizând filtrarea IPsec/IP. . . . .	203		
Despre IPsec/IP Filtering. . . . .	203		
Configurarea politicii implicite. . . . .	203		
Configurarea politicii de grup. . . . .	208		
Exemple de configurare IPsec/IP Filtering. . . . .	216		
Configurarea unui certificat pentru filtrarea IPsec/IP. . . . .	217		
Conectarea imprimantei la o rețea IEEE802.1X. . . . .	218		
Configurarea unei rețele IEEE 802.1X. . . . .	218		
Configurarea certificatului pentru IEEE 802.1X	220		
Verificarea stării rețelei IEEE 802.1X. . . . .	221		
Rezolvarea problemelor pentru securitate avansată. . . . .	222		
Restabilirea funcțiilor de securitate. . . . .	222		

# **Drept de proprietate intelectuală**

Nicio parte a acestei publicații nu poate fi reprodusă, stocată pe un sistem de preluare sau transmisă în orice formă sau prin orice mijloc electronic, mecanic, prin fotocopiare, înregistrare sau în alt mod, fără permisiunea scrisă prealabilă a Seiko Epson Corporation. Nu se presupune nicio responsabilitate în ceea ce privește brevetele relativ la utilizarea informațiilor incluse în prezentul manual. De asemenea, nu se presupune nicio responsabilitate pentru daune rezultând din utilizarea informațiilor incluse în prezentul manual. Informațiile incluse în prezentul manual sunt destinate a fi utilizate numai cu acest produs Epson. Epson nu este responsabilă de utilizarea acestor informații prin aplicarea la alte produse.

Nici Seiko Epson Corporation și nici filialele sale nu vor fi responsabile față de persoana care a achiziționat acest produs sau față de terți pentru daune, pierderi, costuri sau cheltuieli suportate de achizitor sau de terți ca rezultat al unui accident, utilizări eronate sau abuzive a acestui produs sau a unor modificări sau reparații neautorizate ale acestui produs sau (exclusiv teritoriul S.U.A.) nerespectarea strictă a instrucțiunilor de operare și de întreținere ale Seiko Epson Corporation.

Seiko Epson Corporation și filialele sale nu vor fi responsabile pentru nicio daună sau problemă apărută ca urmare a utilizării opțiunilor sau a altor produse consumabile altele decât cele desemnate de către Seiko Epson Corporation ca fiind produse originale Epson sau produse aprobate Epson.

Seiko Epson Corporation nu va fi responsabilă pentru nicio daună rezultată ca urmare a interferențelor electromagnetice care survine în urma utilizării oricărui cabluri de interfață altele decât cele desemnate ca produse aprobate Epson de către Seiko Epson Corporation.

© 2021 Seiko Epson Corporation

Conținutul acestui manual și specificațiile acestui produs se pot modifica fără notificare prealabilă.

## Mărci înregistrate

# Mărci înregistrate

- ❑ EPSON® este o marcă comercială înregistrată, iar EPSON EXCEED YOUR VISION sau EXCEED YOUR VISION este o marcă comercială a Seiko Epson Corporation.
- ❑ Epson Scan 2 software is based in part on the work of the Independent JPEG Group.
- ❑ Google Cloud Print, Chrome, Chrome OS, and Android are trademarks of Google Inc.
- ❑ Microsoft®, Windows®, Windows Server®, and Windows Vista® are registered trademarks of Microsoft Corporation.
- ❑ Apple, Mac, macOS, OS X, Bonjour, ColorSync, Safari, AirPrint, iPad, iPhone, iPod touch, and iTunes are trademarks of Apple Inc., registered in the U.S. and other countries.
- ❑ Use of the Works with Apple badge means that an accessory has been designed to work specifically with the technology identified in the badge and has been certified by the developer to meet Apple performance standards.
- ❑ Notă generală: În publicația de față sunt utilizate alte nume de produse doar în scopuri de identificare și acestea pot fi mărci comerciale ale proprietarilor respectivi. Epson își declină orice drepturi asupra acestor mărci.

# Despre acest manual

---

## Indicatoare și simboluri



**Atenție:**

Instrucțiuni care trebuie urmate cu strictețe pentru a evita leziunile corporale.



**Important:**

Instrucțiuni care trebuie respectate pentru a evita deteriorarea echipamentelor dumneavoastră.

**Notă:**

Instrucțiuni care conțin indicații utile și restricții cu privire la operarea imprimantei.

### Informații conexe

➔ Făcând clic pe această pictogramă, aveți acces la informațiile conexe.

---

## Figurile utilizate în acest manual

- Detaliile capturilor de ecran și ilustrațiilor pot varia în funcție de model, dar instrucțiunile sunt aceleași.
- Capturile de ecran sunt preluate din Windows Server 2012 R2. Detaliile pot varia în funcție de versiunile sistemului de operare.
- Unele elemente de meniu din capturile de ecran pot varia în funcție de model.

---

## Referințe la sisteme de operare

### Windows

În acest manual, termeni precum „Windows 10”, „Windows 8.1”, „Windows 8”, „Windows 7”, „Windows Vista”, „Windows XP”, „Windows Server 2016”, „Windows Server 2012 R2”, „Windows Server 2012”, „Windows Server 2008 R2”, „Windows Server 2008”, „Windows Server 2003 R2” și „Windows Server 2003” se referă la următoarele sisteme de operare. În plus, termenul „Windows” este utilizat cu referire la toate versiunile.

- Sistem de operare Microsoft® Windows® 10
- Sistem de operare Microsoft® Windows® 8.1
- Sistem de operare Microsoft® Windows® 8
- Sistem de operare Microsoft® Windows® 7
- Sistem de operare Microsoft® Windows Vista®
- Sistem de operare Microsoft® Windows® XP
- Sistem de operare Microsoft® Windows® XP Professional x64 Edition

## Despre acest manual

- Sistem de operare Microsoft® Windows Server® 2016
- Sistem de operare Microsoft® Windows Server® 2012 R2
- Sistem de operare Microsoft® Windows Server® 2012
- Sistem de operare Microsoft® Windows Server® 2008 R2
- Sistem de operare Microsoft® Windows Server® 2008
- Sistem de operare Microsoft® Windows Server® 2003 R2
- Sistem de operare Microsoft® Windows Server® 2003

### Mac OS

În acest manual, termenul „Mac OS” este utilizat cu referire la macOS High Sierra, macOS Sierra, OS X El Capitan, OS X Yosemite, OS X Mavericks, OS X Mountain Lion, Mac OS X v10.7.x și Mac OS X v10.6.8.

# Introducere

Acesta este un manual comun, destinat administratorilor, pentru utilizarea și gestionarea imprimantei multifuncționale.

Există funcții indisponibile și meniuri neafișate, deoarece acesta este un manual comun. În consecință, sunt furnizate informații privind setarea elementelor sau a meniurilor.

Consultați *Ghidul utilizatorului* pentru informații privind utilizarea funcțiilor.

---

## Componentă manual

### Setări de imprimantă și gestionare

Explică fluxul de la conexiunea de rețea la definirea fiecărei funcții și gestionarea imprimantei.

### Conectarea

Explică modul de conectare a unui dispozitiv la rețea. Explică, de asemenea utilizarea portului imprimantei, a serverului DNS și a serverului proxy.

### Setări funcționale

Explică setările pentru fiecare funcție, cum ar fi tipărirea, scanarea și faxul.

### Setări de securitate produs

Explică setările de securitate de bază, cum ar fi setarea parolei de administrator și a controlului accesului.

### Setări de operare și gestionare

Explică operațiunile și gestionarea după începerea utilizării imprimantei, precum verificarea informațiilor imprimantei și setările de notificare la producerea unui eveniment.

### Rezolvarea problemelor

Explică inițializarea setărilor și rezolvarea problemelor de rețea.

### Setări de fax

Explică modul de conectare a unei imprimante la linia telefonică și modul de efectuare a setărilor de trimitere/primire și transmisie pentru a utiliza funcțiile de fax ale imprimantei.

### Setări de securitate avansate la nivel de întreprindere

Explică setările de securitate avansate utilizate în rețea, precum comunicațiile SSL/TLS și IPsec/IP Filtering.

---

# Termeni utilizați în acest ghid

## Termeni

Următorii termeni sunt utilizați în acest ghid.

### Administrator

Persoana responsabilă de instalarea și configurarea dispozitivului sau rețelei în cadrul unui birou sau organizații. Pentru organizații mici, această persoană poate fi responsabilă atât de administrarea dispozitivului, cât și de administrarea rețelei. Pentru organizații mari, administratorii au autoritate asupra rețelei sau dispozitivelor din cadrul grupului unui departament sau divizii, iar administratorii de rețea sunt responsabili de setările de comunicare cu exteriorul organizației, precum conexiunea Internet.

### Administratorul rețelei

Persoana responsabilă de controlarea comunicării prin rețea. Persoana care configurează routerul, serverul proxy, serverul DNS și serverul de e-mail pentru a controla comunicarea prin Internet sau prin rețea.

### Utilizator

Persoana care utilizează dispozitive precum imprimanta sau scanerele.

### Conexiune server/client (partajare imprimantă utilizând serverul Windows)

Conexiunea care indică faptul că imprimanta este conectată la serverul Windows prin rețea sau prin cablu USB și prin care coada de așteptare tipărire setată pe server poate fi partajată. Comunicarea dintre imprimantă și computer trece prin server, iar imprimanta este controlată pe server.

### Conexiune peer to peer (tipărire directă)

Conexiune care indică faptul că imprimanta și computerul sunt conectate la rețea printr-un hub sau punct de acces, iar operațiunea de tipărire poate fi executată direct de la computer.

### Web Config (pagina web a dispozitivului)

Serverul web care este integrat în dispozitiv. Acesta este denumit Web Config. Puteți verifica și modifica starea dispozitivului utilizând browser-ul.

### Coadă de așteptare tipărire

Pentru Windows, pictograma pentru fiecare port afișată pe **Dispozitiv și imprimantă**, cum ar fi o imprimantă. Două sau mai multe pictograme sunt create chiar și pentru un singur dispozitiv dacă dispozitivul este conectat la rețea prin două sau mai multe porturi, precum rețea TCP/IP standard și rețea WSD.

### Instrument

Un termen generic pentru software-ul de configurare sau gestionare a unui dispozitiv, cum ar fi Epson Device Admin, EpsonNet Config, EpsonNet SetupManager etc.

### Scanare tip push

Un termen generic pentru scanarea de la panoul de control al dispozitivului. Prin utilizarea acestei funcții, rezultatul scanării este salvat într-un folder, atașat la un e-mail sau salvat într-un serviciu cloud.

## Introducere

### ASCII (American Standard Code for Information Interchange — Cod standard american pentru schimb de informații)

Unul dintre codurile de caractere standard. Sunt definite 128 de caractere, inclusiv caractere precum cele din alfabet (a–z, A–Z), numere arabe (0–9), simboluri, spații goale și caractere de control. Când „ASCII” este descris în acest dispozitiv, indică 0x20–0x7E (număr hex) listate mai jos și nu implică niciun caracter de control.

	00	01	02	03	04	05	06	07	08	09	0A	0B	0C	0D	0E	0F
20	SP*	!	"	#	\$	%	&	'	(	)	*	+	,	-	.	/
30	0	1	2	3	4	5	6	7	8	9	:	;	<	=	>	?
40	@	A	B	C	D	E	F	G	H	I	J	K	L	M	N	O
50	P	Q	R	S	T	U	V	W	X	Y	Z	[	\	]	^	_
60	`	a	b	c	d	e	f	g	h	i	j	k	l	m	n	o
70	p	q	r	s	t	u	v	w	x	y	z	{		}	~	

\* Caracter spațiu.

### Unicode (UTF-8)

Un cod standard internațional, acoperind majoritatea limbilor globale. Când „UTF-8” este descris în acest ghid, sunt indicate caractere de codare în format UTF-8.

## Exemplu de mediu de rețea

### Exemplu de mediu de rețea de birou mediu spre mare

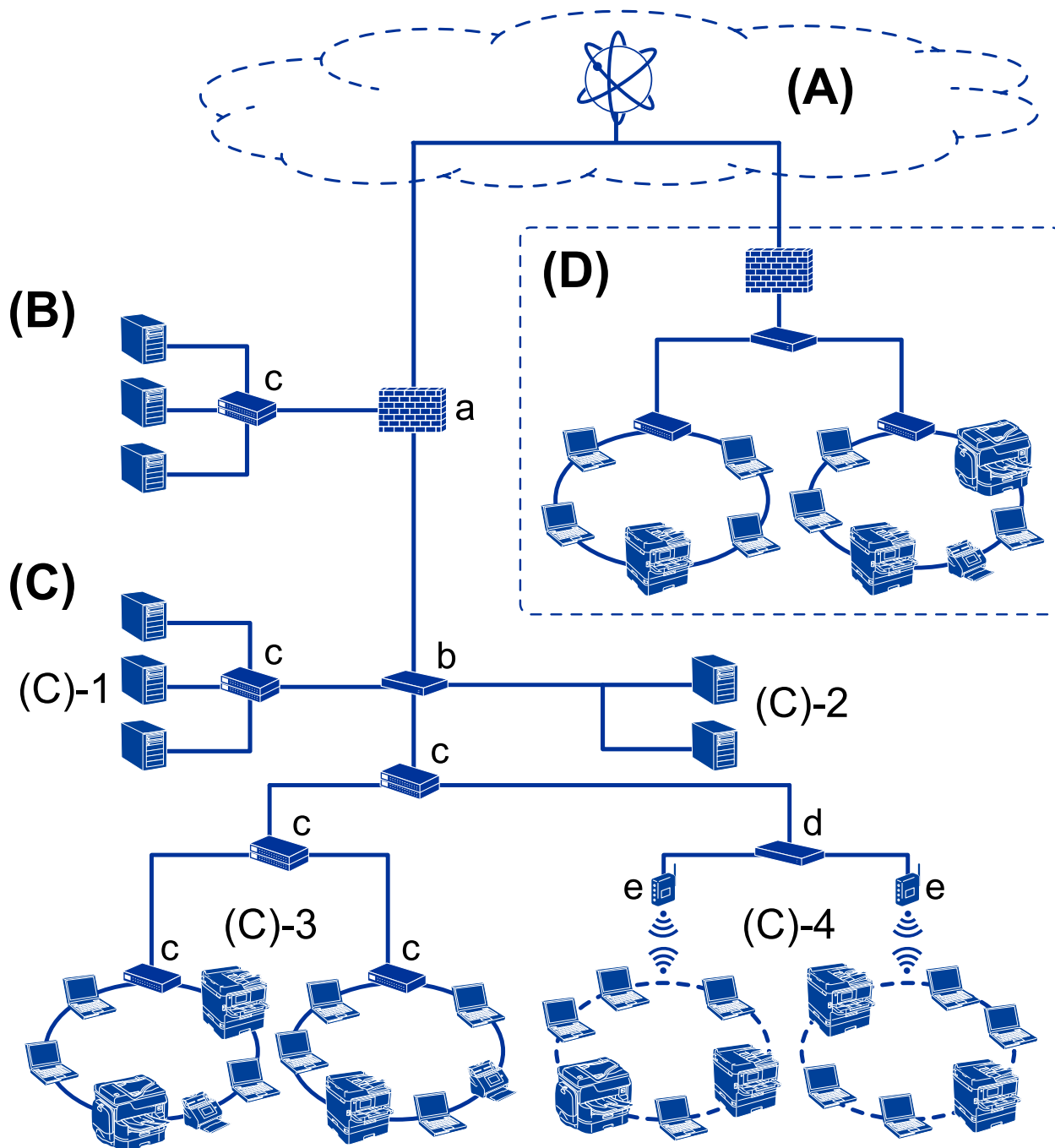

(A): Internet

Următoarele servicii sunt disponibile dacă imprimanta se poate conecta la Internet.

Epson Connect

Email Print, Remote Print etc.

## Introducere

Servicii cloud

Google Cloud Print, Evernote etc.

Site-ul Epson

Descărcarea driverului și a software-ului și actualizarea firmware-ului imprimantei etc.

**(B): DMZ (zonă demilitarizată)**

Această zonă este amplasată între rețeaua internă (intranet) și rețeaua externă (Internet), iar ambele rețele sunt segmente izolate prin firewall. Se obișnuiește ca serverul care va fi deschis să fie amplasat în rețeaua externă. Acesta poate preveni răspândirea unei amenințări externe în rețeaua internă. De asemenea, poate proteja împotriva accesului neautorizat din rețeaua internă la serverul care este deschis.

Server DNS

Server proxy

Server de transfer pentru e-mail

Server web

Server FTP

**(C): Zonă de încredere (intranet)**

Aceasta este o rețea de încredere protejată de firewall sau prin UTM (Unified Threat Management).

(C)-1: Server în interiorul intranetului

Acest server aplică fiecare serviciu la computerele organizației.

Server DNS

Server DHCP

Server de e-mail

Server Active Directory/server LDAP

Server fișier

(C)-2: Server de aplicație

Acest server aplică funcția aplicației server după cum urmează.

Epson Print Admin

Document Capture Pro Server

(C)-3: LAN cablat (Ethernet), (C)-4: LAN wireless (Wi-Fi)

Conectați imprimante, scanere, computere etc. la rețeaua LAN utilizând un cablu LAN sau undele radio.

**(D): Alte ramuri**

Aceasta este rețeaua din cealaltă ramură. Este conectată prin Internet, linie închiriată etc.

**Dispozitive de rețea**

a: Firewall, UTM

b: Router

c: Switch LAN

d: Controler LAN wireless

e: Punct de acces

## Exemplu de rețea pentru birouri mici

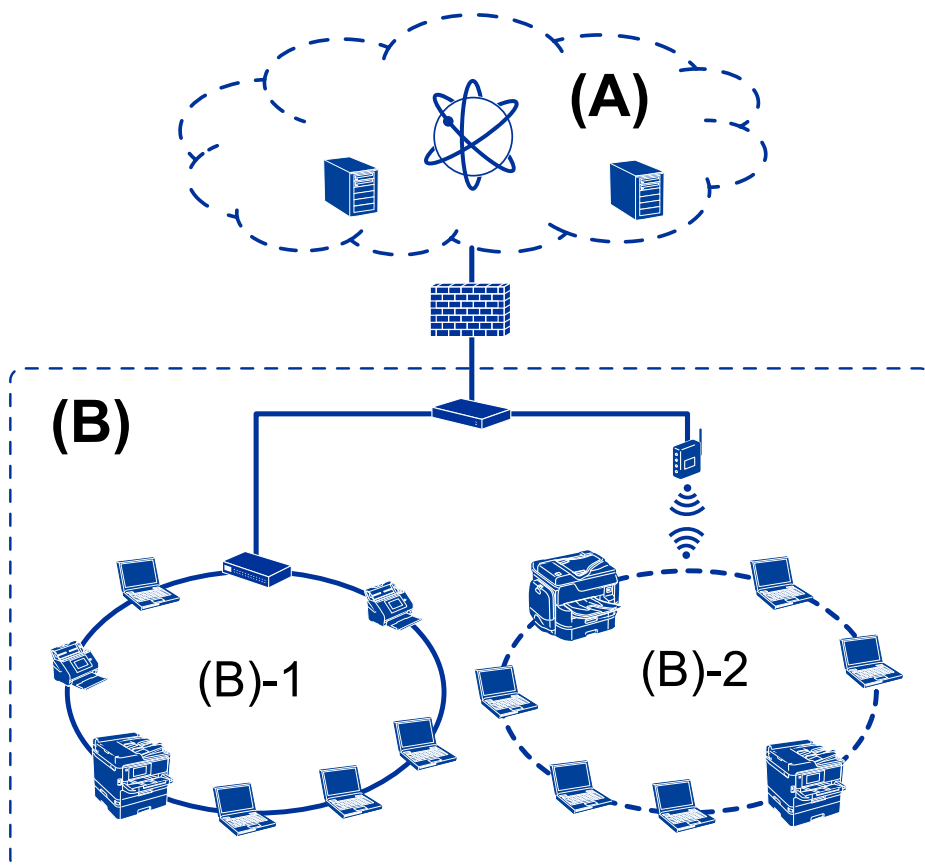

### (A): Internet

- Epson Connect
- Servicii Cloud
- Server e-mail, server FTP

### (B): Zonă de încredere (intranet)

- (B)-1: LAN cablat (Ethernet)
- (B)-2: LAN wireless (Wi-Fi)

## Tipuri de conexiune de imprimantă

Următoarele două metode sunt disponibile pentru conectarea la rețea a imprimantei.

- Conexiune server/client (partajare imprimantă utilizând serverul Windows)
- Conexiune peer to peer (tipărire directă)

## Setări pentru conexiunea server/client

Aceasta este conexiunea pe care computerul server o partajează cu imprimanta. Pentru a interzice conexiunea fără a trece prin computerul server, puteți îmbunătăți securitatea.

## Introducere

Când utilizați USB, imprimanta fără funcție de rețea poate fi, de asemenea, partajată.

### Metodă de conectare:

Conectați imprimanta la rețea prin intermediul unui switch LAN sau a unui punct de acces.

De asemenea, puteți conecta imprimanta direct la server prin cablul USB.

### Driver imprimantă:

Instalați driverul imprimantei pe serverul Windows în funcție de sistemul de operare al computerelor clientului.

Prin accesarea serverului Windows și conectarea imprimantei, driverul imprimantei este instalat pe computerul clientului și poate fi utilizat.

### Funcții:

- Administrează imprimanta și driverul imprimantei în serie.
- În funcție de specificația serverului, poate dura până când începe operațiunea de tipărire, deoarece toate lucrările trec prin serverul imprimantei.
- Nu puteți tipări atunci când serverul Windows este oprit.

### Informații conexe

➔ „Termeni” la pagina 10

## Setări de conexiune Peer to Peer

Aceasta este o conexiune pentru conectarea directă a imprimantei la rețea și la computer. Se poate conecta numai un model activat pentru rețea.

### Metodă de conectare:

Conectați imprimanta direct la rețea printr-un hub sau punct de acces.

### Driver imprimantă:

Instalați driverul imprimantei pe fiecare computer client.

Când utilizați EpsonNet SetupManager, puteți furniza pachetul driverului care include setările de imprimantă.

### Funcții:

- Operația de tipărire începe imediat deoarece este trimisă direct la imprimantă.
- Puteți tipări atâta timp cât imprimanta funcționează.

### Informații conexe

➔ „Termeni” la pagina 10

# Setări de imprimantă și gestionare

## Fluxul de setări imprimantă și gestionare

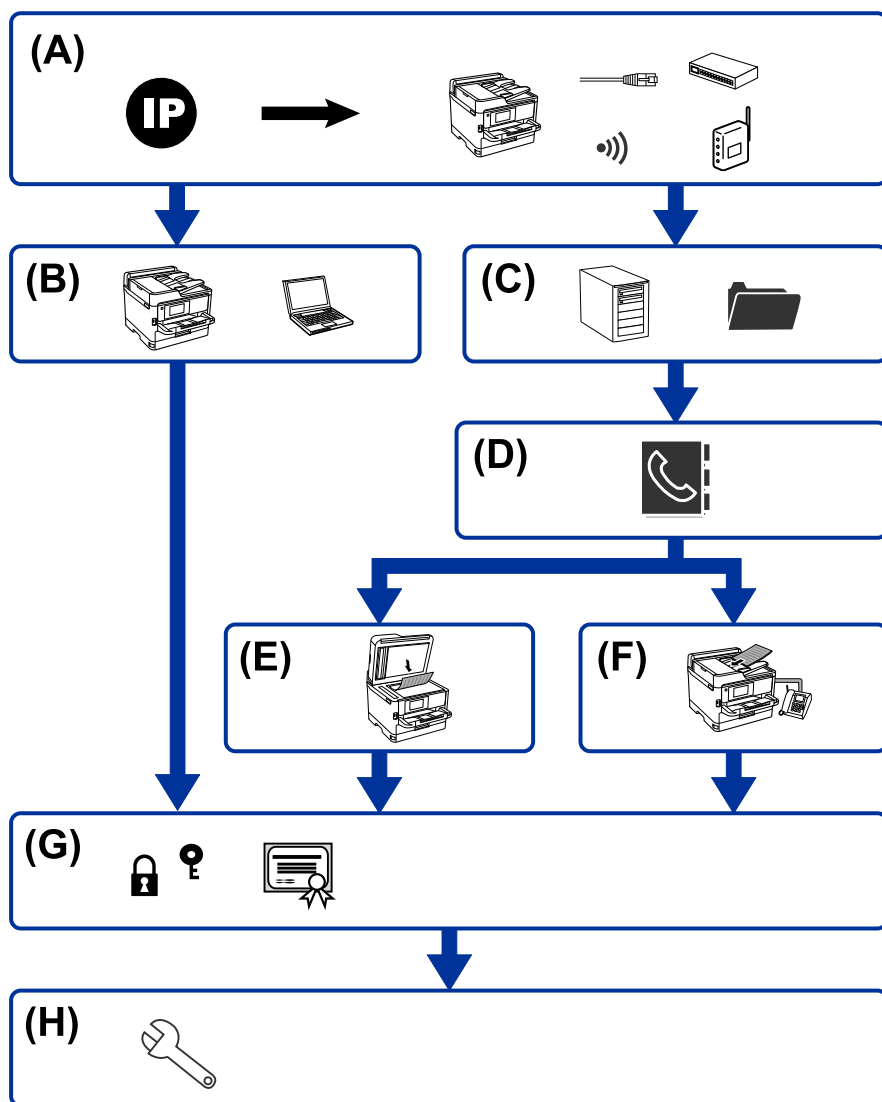

A	Conexiune la rețea pentru imprimantă	B	Setarea funcției de tipărire
C	Setarea serverului și a folderului partajat	D	Setarea contactelor
E	Setarea pentru scanare	F	Setarea faxului
G	Setări de securitate	H	Setări de operare și gestionare

## Conexiune la rețea pentru imprimantă

Setați adresa IP a imprimantei și conectați-o la rețea.

- Setarea adresei IP

## Setări de imprimantă și gestionare

- Conectare la rețea (conexiune prin cablu LAN/setări Wi-Fi)

### Informații conexe

- ➔ [„Conexiune la rețea” la pagina 19](#)

## Setarea funcției de tipărire

Efectuați setarea pentru a activa funcția de tipărire.

- Setări de tipărire pentru conexiunea client/server
- Setări de tipărire pentru conexiunea peer to peer

### Informații conexe

- ➔ [„Utilizarea funcțiilor imprimantei” la pagina 28](#)

## Setarea serverului și a folderului partajat

Efectuați setarea serverului de e-mail pentru redirectionarea mesajelor de e-mail sau pentru notificarea prin e-mail și efectuați setarea serverului FTP și a folderului partajat pentru partajarea folderului sau transferul prin FTP.

De asemenea, când doriți să sincronizați contactele cu serverul LDAP, efectuați setarea serverului LDAP.

- Setare server de mail
- Setare server de fișiere (setare folder partajat)
- Setare server FTP
- Setare server LDAP

### Informații conexe

- ➔ [„Setarea serverului sau a folderului partajat” la pagina 37](#)

## Setarea contactelor

Efectuați setarea de destinație pentru scanare sau faxuri.

- Import
- Înregistrarea contactelor

### Informații conexe

- ➔ [„Utilizarea contactelor” la pagina 62](#)

## Setarea pentru scanare

Efectuați setarea pentru a activa funcția de scanare.

- Setare driver

## Setări de imprimantă și gestionare

- Setare rețea

### Informații conexe

- ➔ [„Utilizarea funcțiilor de scanare” la pagina 72](#)

## Setarea faxului

Efectuați setarea pentru a activa funcția de fax.

- Conectați-vă la linia telefonică
- Setare avansată pentru fax

### Informații conexe

- ➔ [„Setări de fax” la pagina 151](#)

## Setări de securitate

- Setare parolă de administrator
- Setare de control acces
- Controlarea utilizând protocoale
- Setare de securitate avansată

### Informații conexe

- ➔ [„Setări de securitate produs” la pagina 81](#)
- ➔ [„Setări de securitate avansate la nivel de întreprindere” la pagina 188](#)

## Setare de operare și gestionare

- Verificarea stării dispozitivului
- Răspunsul la apariția evenimentului
- Copierea de rezervă a setărilor dispozitivului

### Informații conexe

- ➔ [„Setări de operare și gestionare” la pagina 93](#)

# Conexiune la rețea

Acest capitol explică procedura de conectare a imprimantei la rețea.

## Înainte de stabilirea conexiunii la rețea

Înainte de a vă conecta la rețea, verificați în prealabil metoda de conectare și informațiile de setare a conexiunii.

## Colectarea informațiilor privind setarea conexiunii

Pregătiți informațiile de setare necesare pentru conectare. Verificați următoarele informații în avans.

Divizii	Elemente	Notă
Metodă de conectare dispozitiv	<input type="checkbox"/> Ethernet <input type="checkbox"/> Wi-Fi	Stabiliți modul de conectare a imprimantei la rețea. Pentru LAN cablat, se conectează la switch-ul LAN. Pentru Wi-Fi, se conectează la rețeaua (SSID) punctului de acces.
Informații conexiune LAN	<input type="checkbox"/> Adresă IP <input type="checkbox"/> Mască subrețea <input type="checkbox"/> Gateway implicit	Stabiliți adresa IP care se va atribui imprimantei. Când atribuiți adresa IP în mod static, toate valorile sunt obligatorii. Când atribuiți adresa IP în mod dinamic, utilizând funcția DHCP, aceste informații nu sunt obligatorii, deoarece sunt setate automat.
Informații conexiune Wi-Fi	<input type="checkbox"/> SSID <input type="checkbox"/> Parolă	Acestea sunt SSID (numele rețelei) și parola punctului de acces la care se conectează imprimanta. Dacă a fost setată filtrarea adresei MAC, înregistrați adresa MAC a imprimantei înainte de a înregistra imprimanta. Pentru standardele acceptate, consultați ghidul de utilizare.
Informații server DNS	<input type="checkbox"/> Adresa IP pentru DNS primar <input type="checkbox"/> Adresa IP pentru DNS secundar	Acestea sunt obligatorii la atribuirea unei adrese IP statice imprimantei. Adresa DNS secundară este setată atunci când sistemul are o configurație redundantă și există un server DNS secundar. Dacă faceți parte dintr-o organizație de mici dimensiuni și nu setați serverul DNS, setați adresa IP a routerului.
Informații server proxy	<input type="checkbox"/> Nume server proxy	Setați această opțiune atunci când mediul dvs. de rețea utilizează serverul proxy pentru a accesa Internetul din intranet, iar dvs. utilizați funcția pentru accesul direct al imprimantei la Internet. Pentru următoarele funcții, imprimanta se conectează direct la Internet. <ul style="list-style-type: none"> <li><input type="checkbox"/> Epson Connect Services</li> <li><input type="checkbox"/> Servicii cloud ale altor companii</li> <li><input type="checkbox"/> Actualizări firmware</li> </ul>
Informații privind numărul portului	<input type="checkbox"/> Număr de port de deblocat	Verificați numărul portului utilizat de imprimantă și de computer și eliberați portul blocat de un firewall, dacă este necesar. Pentru numărul de port utilizat de imprimantă, consultați anexa.

## Conexiune la rețea

### Atribuirea adresei IP

Acestate sunt următoarele tipuri de atribuire de adresă IP.

#### **Adresă IP statică:**

Atribuiți adresa IP predeterminată la imprimantă (gazdă) manual.

Informațiile pentru conectare la rețea (mască de subrețea, gateway implicit, server DNS etc.) trebuie setate manual.

Adresa IP nu se modifică nici atunci când dispozitivul este oprit, deci acest lucru este util atunci când doriți să gestionați dispozitive cu un mediu unde nu puteți modifica adresa IP sau doriți să gestionați dispozitivele utilizând adresa IP. Recomandăm setări pentru imprimantă, server etc. pe care le accesează numeroase computere. De asemenea, când utilizați funcții de securitate precum IPsec/IP Filtering, atribuiți o adresă IP fixă, astfel încât adresa IP să nu se modifice.

#### **Atribuire automată prin utilizarea funcției DHCP (adresă IP dinamică):**

Atribuiți automat adresa IP imprimantei (gazdei) prin utilizarea funcției DHCP a serverului sau a routerului DHCP.

Informațiile pentru conectarea la rețea (mască de subrețea, gateway implicit, server DNS etc.) sunt setate automat, pentru a putea conecta cu ușurință dispozitivul la rețea.

Dacă dispozitivul sau routerul este oprit sau în funcție de setările serverului DHCP, este posibil ca adresa IP să se modifice la reconectare.

Se recomandă gestionarea dispozitivelor cu altă adresă IP și comunicarea cu protocoale care pot respecta adresa IP.

#### **Notă:**

*Când utilizați funcția de rezervare adresă IP a DHCP, puteți atribui aceeași adresă IP dispozitivelor în orice moment.*

### Server DNS și server proxy

Serverul DNS are un nume de gazdă, un nume de domeniu al adresei de e-mail etc. în asociere cu informațiile privind adresa IP.

Comunicațiile sunt imposibile dacă cealaltă parte este descrisă prin nume de gazdă, nume de domeniu etc. când computerul sau imprimanta efectuează comunicația IP.

Interoghează serverul DNS pentru informațiile respective și obține adresa IP a celeilalte părți. Acest proces se numește rezoluție de nume.

În consecință, dispozitive precum computerele și imprimantele pot comunica prin intermediul adresei IP.

Rezoluția de nume este necesară pentru ca imprimanta să comunice utilizând funcția de e-mail sau funcția de conectare la Internet.

Când utilizați aceste funcții, efectuați setările serverului DNS.

Când atribuiți adresa IP a imprimantei utilizând funcția DHCP a serverului sau routerului DHCP, acesta este setat automat.

Serverul proxy este plasat la gateway între rețea și Internet și efectuează comunicarea cu calculatorul, imprimanta și cu Internetul (server opus) din partea fiecăruia dintre acestea. Serverul opus comunică doar cu serverul proxy. Prin urmare, informațiile despre imprimantă, cum ar fi adresa IP și numărul de port nu pot fi citite și este de așteptat o securitate sporită.

Când vă conectați la Internet prin intermediul unui server proxy, configurați serverul proxy de la imprimantă.

## Conectarea la rețea de la panoul de control

Conectați imprimanta la rețea folosind panoul de control al imprimantei.

Pentru panoul de control al imprimantei, consultați *Ghidul utilizatorului* pentru mai multe detalii.

### Alocarea adresei IP

Configurați elementele de bază, precum Adresă gazdă, Mască subrețea, Gateway implicit.

Această secțiune explică procedura de configurare a unei adrese IP statice.

1. Porniți imprimanta.
2. Selectați **Setări** pe ecranul de pornire de pe panoul de control al imprimantei.

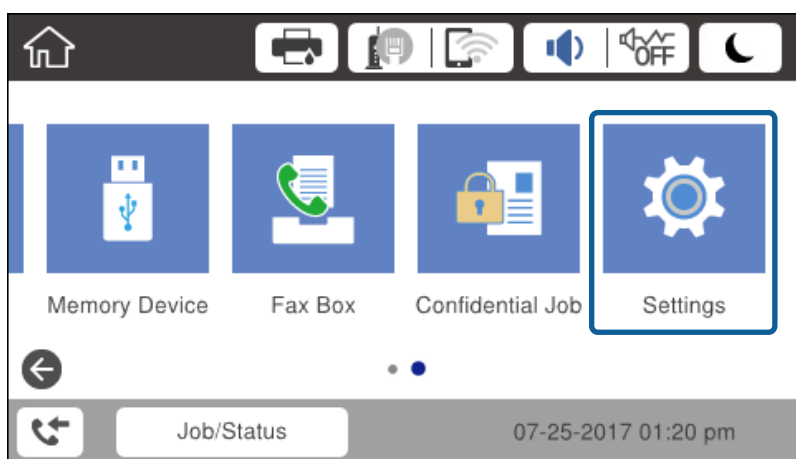

3. Selectați **Setări generale** > **Setări rețea** > **Complex**.
4. Selectați **TCP/IP**.

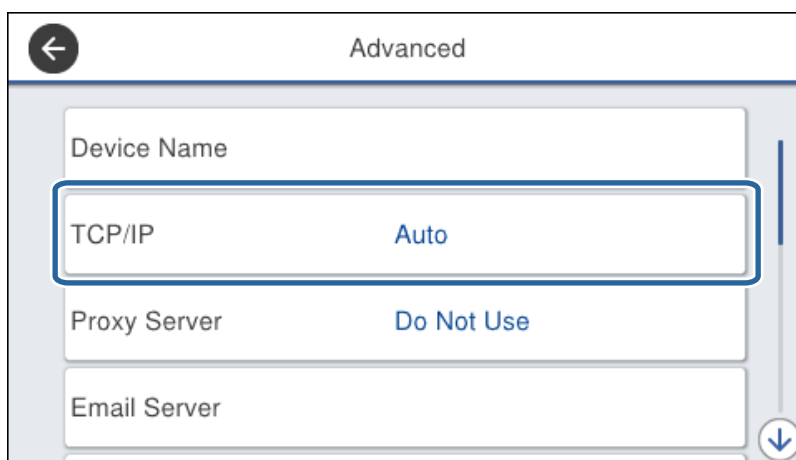

## Conexiune la rețea

5. Selectați **Manual** pentru **Obținere parolă IP**.

Când setați adresa IP automat utilizând funcția DHCP a routerului, selectați **Automat**. În acel caz, **Adresă IP**, **Mască subrețea**, și **Gateway implicit** din pașii 6-7 sunt, de asemenea, setate automat, deci mergeți la pasul 8.

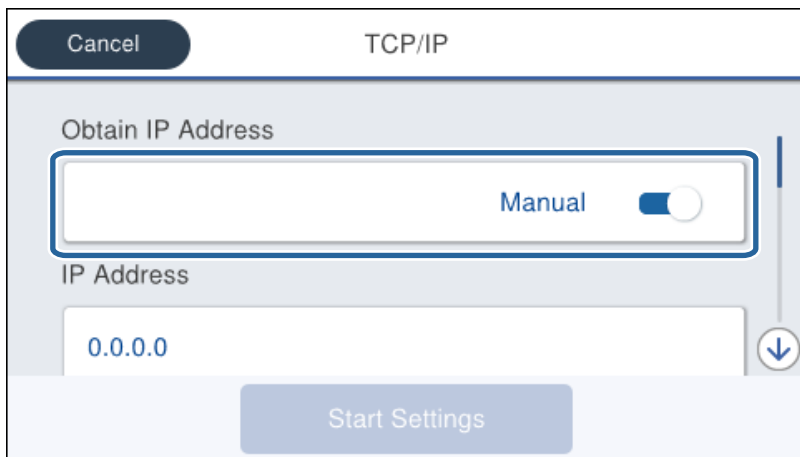

6. Introduceți adresa IP.

Focalizarea este mutată pe segmentul următor sau pe segmentul anterior, separate prin virgulă, dacă selectați ◀ și ▶.



Confirmați valoarea reflectată pe ecranul anterior.

7. Configurați **Mască subrețea** și **Gateway implicit**.

Confirmați valoarea reflectată pe ecranul anterior.

**! Important:**

*În cazul în care combinația dintre Adresă IP, Mască subrețea și Gateway implicit este incorectă, Pornire configurare este inactiv și nu puteți continua cu setările. Confirmați faptul că nu există nicio eroare în intrări.*

8. Introduceți adresa IP pentru serverul DNS primar.

Confirmați valoarea reflectată pe ecranul anterior.

## Conexiune la rețea

**Notă:**

Când selectați **Automat** pentru setările de atribuire a adresei IP, puteți selecta setările serverului DNS din **Manual** sau **Automat**. Dacă nu puteți obține automat adresa de server DNS, selectați **Manual** și introduceți adresa de server DNS. Apoi, introduceți direct adresa de server DNS secundar. Dacă selectați **Automat**, mergeți la pasul 10.

9. Introduceți adresa IP pentru serverul DNS secundar.

Confirmați valoarea reflectată pe ecranul anterior.

10. Atingeți **Pornire configurare**.

11. Închideți ecranul de confirmare.

## Setarea serverului proxy

Configurați serverul proxy dacă ambele aspecte sunt adevărate.

- Serverul proxy este conceput pentru conexiunea la Internet.
- Când utilizați o funcție prin care imprimanta se conectează direct la Internet, precum serviciul Epson Connect sau serviciile cloud ale unei alte companii.

1. Selectați **Setări** pe ecranul de pornire.

La efectuarea setărilor după setarea adresei IP, este afișat ecranul **Complex**. Treceți la pasul 3.

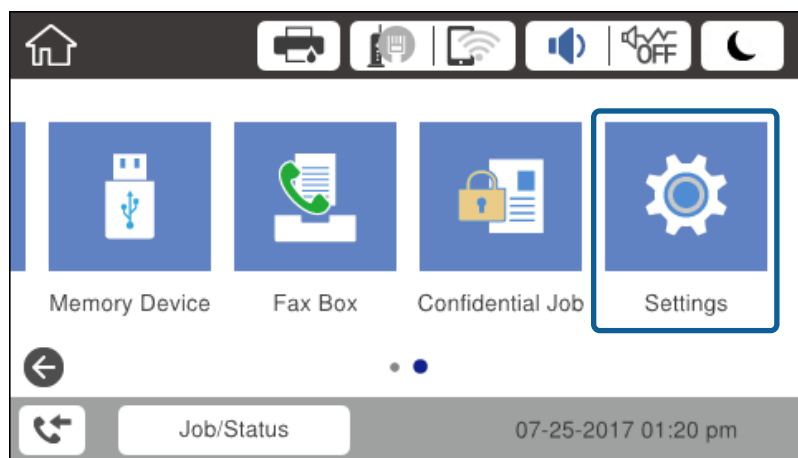

2. Selectați **Setări generale** > **Setări rețea** > **Complex**.

## Conexiune la rețea

3. Selectați **Server proxy**.

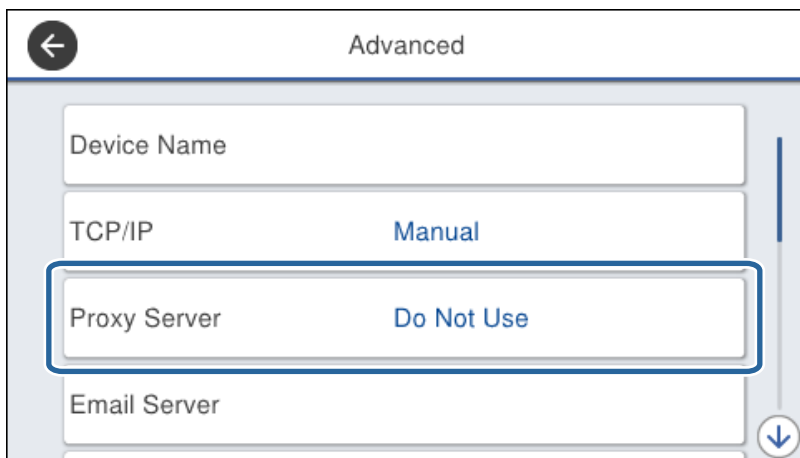

4. Selectați **Se utiliz.** pentru **Setări server proxy**.

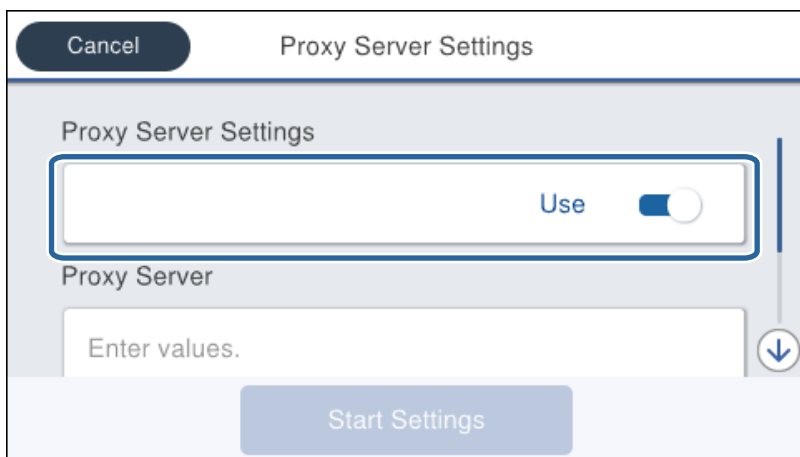

5. Introduceți adresa serverului proxy în formatul IPv4 sau FQDN.

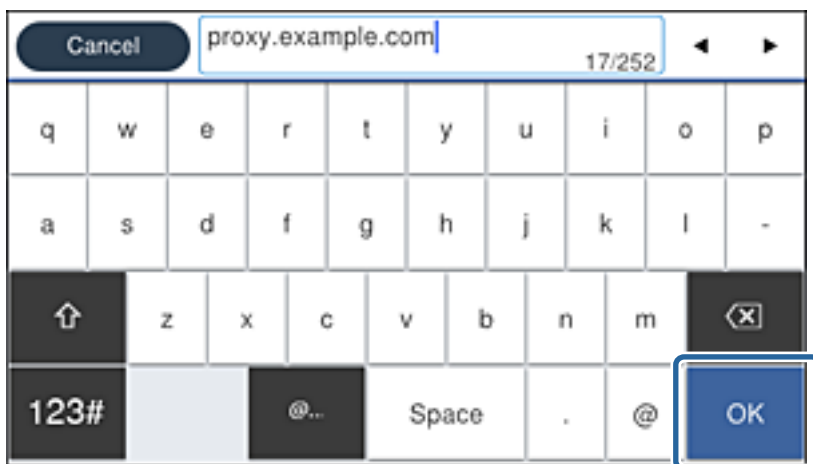

Confirmați valoarea reflectată pe ecranul anterior.

## Conexiune la rețea

6. Introduceți numărul de port pentru serverul proxy.  
Confirmați valoarea reflectată pe ecranul anterior.
7. Atingeți **Pornire configurare**.
8. Închideți ecranul de confirmare.

## Conectarea la LAN

Conectarea imprimantei la rețea prin Ethernet sau Wi-Fi.

### Informații conexe

- ➔ „Conectarea la Ethernet” la pagina 25
- ➔ „Conectarea la LAN wireless (Wi-Fi)” la pagina 26

## Conectarea la Ethernet

Conectați imprimanta la rețea, utilizând un cablu Ethernet și verificați conexiunea.

1. Conectați imprimanta și hubul (switch LAN) prin cablu Ethernet.
2. Selectați **Setări** pe ecranul de pornire.

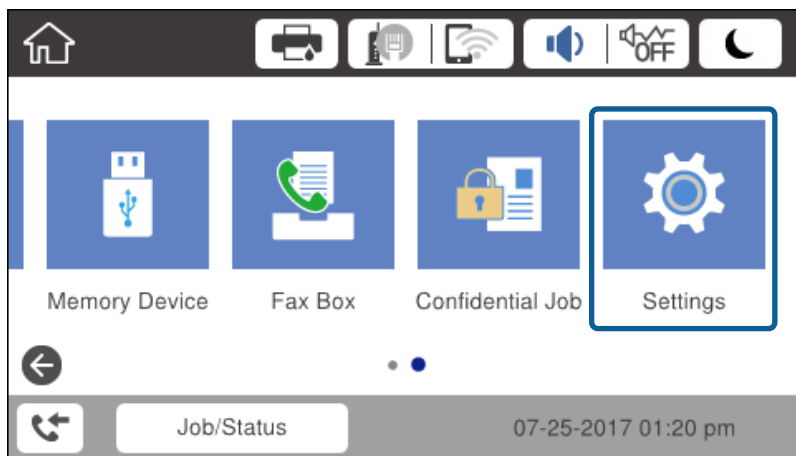

3. Selectați **Setări generale > Setări rețea**.
4. Selectați **Verificare conexiune**.  
Este afișat rezultatul de diagnosticare a conexiunii. Confirmați faptul că este corectă conexiunea.
5. Atingeți **OK** pentru a finaliza.  
Când atingeți **Raport verificare imprimare**, puteți tipări rezultatul diagnosticării. Pentru tipărire, urmați instrucțiunile de pe ecran.

### Informații conexe

- ➔ „Trecerea de la conexiune Ethernet la conexiune Wi-Fi” la pagina 134

## Conexiune la rețea

### Conectarea la LAN wireless (Wi-Fi)

Puteți configura manual informațiile necesare pentru conectarea la un punct de acces de la panoul de control al imprimantei. Pentru configurare manuală, aveți nevoie de SSID-ul și parola unui punct de acces.

**Notă:**

Atunci când punctul de acces acceptă WPS, puteți efectua automat setările de conexiune Wi-Fi utilizând butonul de comandă sau codul PIN, fără a utiliza SSID și parola.

1. Atingeți  |  pe ecranul de pornire.

2. Selectați **Ruter**.

3. Atingeți **Start configurare**.

În cazul în care conexiunea la rețea este deja configurată, sunt afișate detaliile conexiunii. Atingeți **Modificați setările** pentru a modifica setările.

Dacă imprimanta este deja conectată la Ethernet, sunt afișate detaliile conexiunii. Apăsăți pe **Schimbați la conexiunea Wi-Fi**, apoi apăsați pe **Da** după confirmarea mesajului.

4. Selectați **Expert configurare Wi-Fi**.

5. Selectați SSID pentru punctul de acces.

Dacă SSID la care doriți să vă conectați nu este afișat la panoul de control al imprimantei, atingeți **Căutare din nou** pentru a actualiza lista. Dacă acesta tot nu este afișat, atingeți **Introducere manuală**, apoi introduceți SSID direct.

6. Atingeți **Introducere parolă**, apoi setați o parolă.

**Notă:**

Parola este sensibilă la litere mari și mici.

Dacă introduceți SSID direct, selectați **Disponibil** pentru **Parolă** și apoi introduceți parola.

7. Când ați finalizat, atingeți **OK**.

8. Verificați setările, apoi atingeți **Pornire configurare**.

9. Atingeți **OK** pentru a finaliza.

În cazul în care conexiunea nu reușește, selectați **Raport verificare imprimare** pentru a imprima un raport de conexiune la rețea, apoi verificați soluțiile tipărite.

10. Închideți ecranul de setări conexiune la rețea.

#### Informații conexe

➔ [„Mesaje și soluții în raportul de conexiune la rețea”](#) la pagina 112

➔ [„Efectuarea setărilor Wi-Fi de la panoul de control \(WPS\)”](#) la pagina 131

➔ [„Trecerea de la conexiune Wi-Fi la conexiune Ethernet”](#) la pagina 135

# Setări funcționale

Acest capitol explică primele setări care trebuie efectuate pentru a utiliza fiecare funcție a acestui dispozitiv.

## Software pentru setare

În această expunere, este explicată procedura pentru efectuarea setărilor de la computerul administratorului folosind Web Config.

## Web Config (pagina web pentru dispozitive)

### Despre Web Config

Web Config este o pagină web integrată a imprimantei pentru configurarea setărilor acesteia. Puteți opera imprimanta conectată la rețea de la computer.

Pentru a accesa Web Config, trebuie să primiți mai întâi o adresă IP pentru imprimantă.

**Notă:**

Puteți bloca setările prin configurarea parolei de administrator pentru imprimantă.

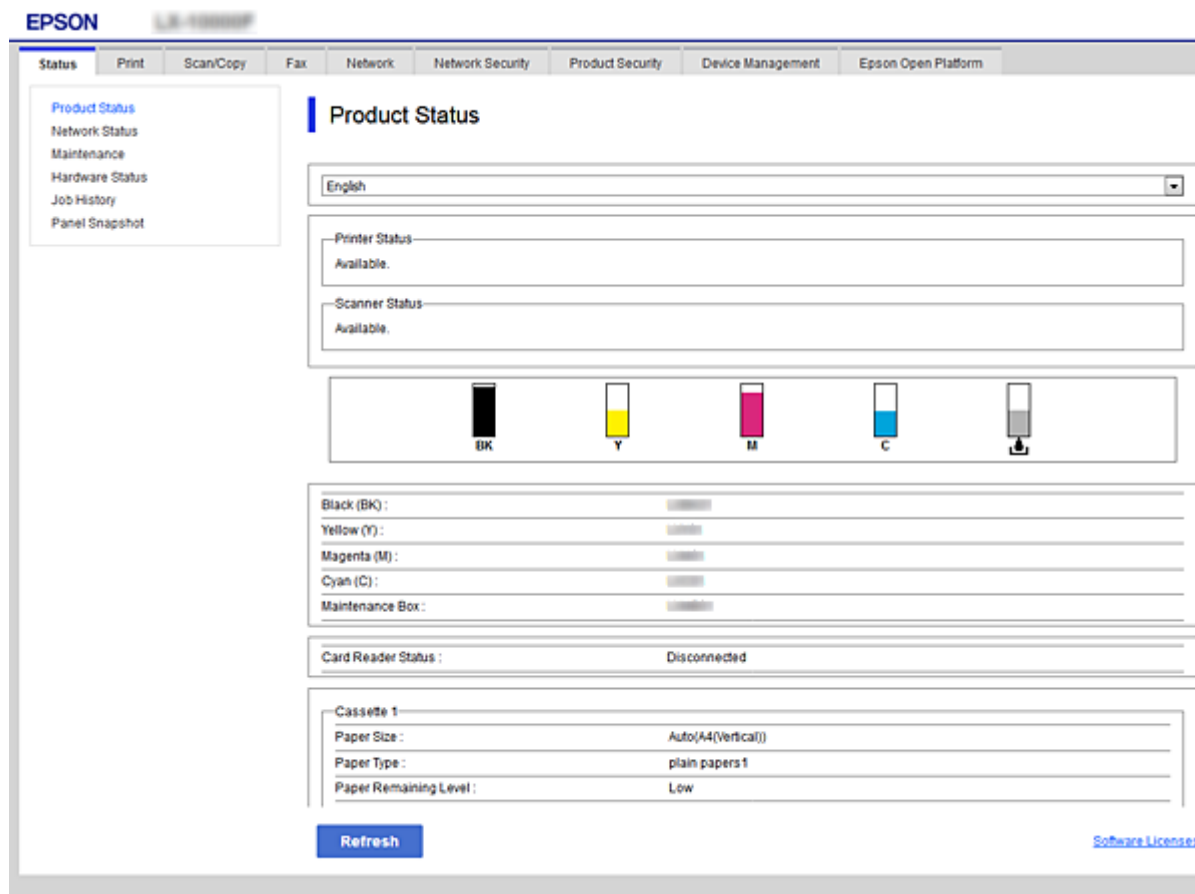

The screenshot displays the Epson Web Config interface. At the top, the 'EPSON' logo is visible on the left, and the model number 'L3110' is shown. A navigation menu includes 'Status', 'Print', 'Scan/Copy', 'Fax', 'Network', 'Network Security', 'Product Security', 'Device Management', and 'Epson Open Platform'. The 'Status' page is active, with a sidebar menu listing 'Product Status', 'Network Status', 'Maintenance', 'Hardware Status', 'Job History', and 'Panel Snapshot'. The main content area is titled 'Product Status' and features a language dropdown set to 'English'. Below this, there are sections for 'Printer Status' (Available) and 'Scanner Status' (Available). A row of five ink level indicators is shown: Black (BK), Yellow (Y), Magenta (M), Cyan (C), and Maintenance Box. Each indicator has a corresponding level bar. Below the indicators, there are input fields for 'Black (BK)', 'Yellow (Y)', 'Magenta (M)', 'Cyan (C)', and 'Maintenance Box', each with a 'Restore' button. The 'Card Reader Status' is shown as 'Disconnected'. The 'Cassette 1' section includes fields for 'Paper Size' (Auto/A4(Vertical)), 'Paper Type' (plain papers 1), and 'Paper Remaining Level' (Low). A 'Refresh' button is located at the bottom left, and a 'Software Licenses' link is at the bottom right.

## Setări funcționale

### Accesarea Web Config

Introduceți adresa IP a imprimantei într-un browser web. JavaScript trebuie să fie activat. La accesarea Web Config prin HTTPS, va apărea un mesaj de avertisment în browser, deoarece este utilizat un certificat auto-semnat stocat în imprimantă, dar aceasta nu constituie o problemă.

Accesare via HTTPS

IPv4: `https://<adresă IP imprimantă>` (fără a include < >)

IPv6: `https://[adresă IP imprimantă]/` (inclusiv [ ])

Accesare via HTTP

IPv4: `http://<adresă IP imprimantă>` (fără a include < >)

IPv6: `http://[adresă IP imprimantă]/` (inclusiv [ ])

### Exemple

IPv4:

`https://192.0.2.111/`

`http://192.0.2.111/`

IPv6:

`https://[2001:db8::1000:1]/`

`http://[2001:db8::1000:1]/`

### Notă:

*Dacă denumirea imprimantei este înregistrată în serverul DNS, puteți folosi denumirea imprimantei în locul adresei IP a imprimantei.*

### Informații conexe

➔ [„Comunicare SSL/TLS cu imprimanta” la pagina 190](#)

➔ [„Despre certificarea digitală” la pagina 190](#)

---

## Utilizarea funcțiilor imprimantei

Activați utilizarea funcției de imprimare prin rețea.

Pentru a utiliza imprimanta în rețea, trebuie să setați portul pentru conexiunea de rețea la computer, precum și conexiunea de rețea a imprimantei.

Conexiune client/server: Setați portul de la computerul server

Pentru conexiunea server/client, explicați modalitatea de setare manuală a portului.

Conexiune peer to peer: Setați portul la fiecare computer

Pentru conexiunea peer to peer, explicați modalitatea de setare automată a portului utilizând utilitarul de instalare disponibil de pe discul software sau de pe site-ul Epson.

### Setări de tipărire pentru conexiunea client/server

Activați pentru a tipări de la imprimanta care este conectată ca o conexiune server/client.

Pentru conexiunea server/client, configurați mai întâi serverul de imprimare, apoi partajați imprimanta în rețea.

## Setări funcționale

Când utilizați cablul USB pentru a vă conecta la server, setați de asemenea serverul de imprimare mai întâi și apoi partajați imprimanta în rețea.

### Configurarea porturilor de rețea

Creați coada de tipărire pentru tipărirea în rețea pe serverul de tipărire utilizând TCP/IP standard și apoi setați portul de rețea.

Acest exemplu este valabil atunci când se utilizează Windows 2012 R2.

1. Deschideți ecranul de dispozitive și imprimante.  
**Desktop > Setări > Panou de control > Hardware și sunete sau Hardware > Dispozitive și imprimante.**
2. Adăugați o imprimantă.  
Executați clic pe **Adăugare imprimantă** și apoi selectați **Imprimanta pe care o doresc nu se află în listă**.
3. Adăugați o imprimantă locală.  
Selectați **Adăugare imprimantă locală sau imprimantă din rețea cu setări manuale** și apoi executați clic pe **Următorul**.
4. Selectați **Creare port nou**, selectați **Port TCP/IP standard** ca Tip port și apoi executați clic pe **Următorul**.

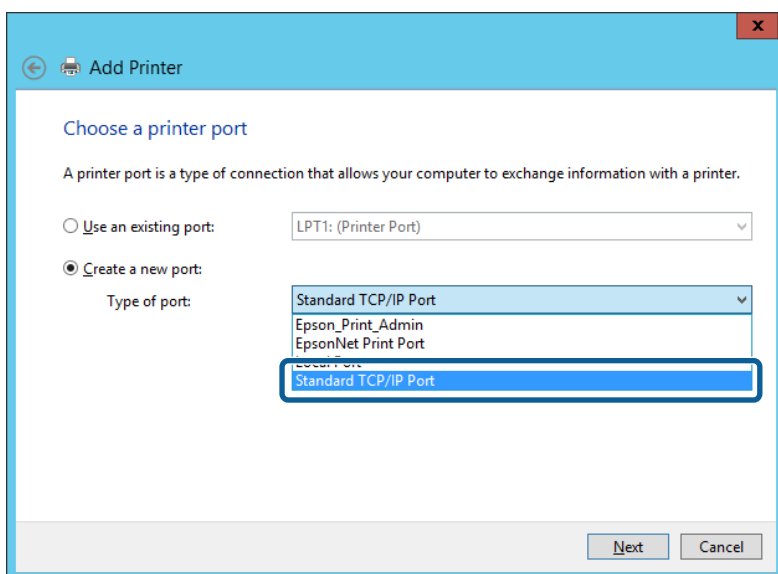

5. Introduceți adresa IP a imprimantei sau numele imprimantei în **Nume gazdă sau adresă IP sau Nume imprimantă sau adresă IP** și apoi executați clic pe **Următorul**.

Exemplu:

- Numele imprimantei: EPSONA1A2B3C
- Adresă IP: 192.0.2.111

Nu modificați **Nume port**.

## Setări funcționale

Executați clic pe **Continuare** când este afișat ecranul **Control cont utilizator**.

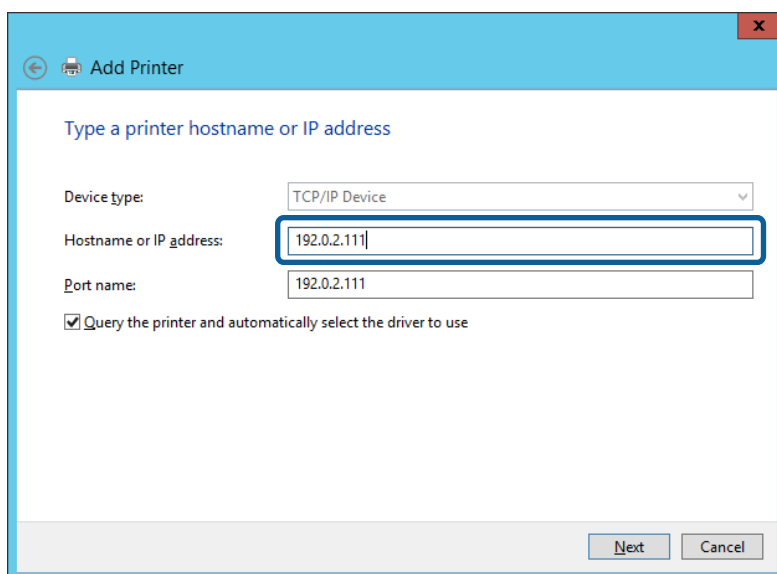

### Notă:

Dacă specificați numele imprimantei în rețeaua în care este disponibilă rezoluția de nume, adresa IP este urmărită chiar dacă adresa IP-ului imprimantei a fost modificată de DHCP. Puteți confirma numele imprimantei de la ecranul de stare al rețelei de la panoul de control al imprimantei sau de la o pagină de stare a rețelei.

### 6. Setări driverul de imprimantă.

- Dacă driverul de imprimantă este deja instalat:

Selectați **Producător și Imprimantă**. Executați clic pe **Următorul**.

- Dacă driverul de imprimantă nu este instalat:

Executați clic pe **Disc disponibil** și apoi introduceți discul cu software furnizat cu imprimanta. Executați clic pe **Răsfoire** și apoi selectați folderul de pe disc conținând driverul de imprimantă. Asigurați-vă că selectați folderul corect. Locația folderului se poate modifica în funcție de sistemul dumneavoastră de operare.

Versiunea pe 32 biți Windows: WINX86

Versiunea pe 64 biți Windows: WINX64

### 7. Urmăriți instrucțiunile afișate pe ecran.

Atunci când folosiți imprimanta în cadrul conexiunii server/client (partajarea imprimantei folosind serverul Windows), efectuați în continuare setările de partajare.

### Informații conexe

➔ „Partajarea imprimantei (numai Windows)” la pagina 31

### Verificarea configurației portului — Windows

Verificați dacă este setat portul corect pentru coada de așteptare tipărire.

1. Deschideți ecranul de dispozitive și imprimante.

**Desktop > Setări > Panou de control > Hardware și sunete sau Hardware > Dispozitive și imprimante.**

## Setări funcționale

2. Deschideți ecranul de proprietăți imprimantă.  
Executați clic-dreapta pe pictograma de imprimantă și apoi clic pe **Proprietăți imprimantă**.
3. Executați clic pe fila **Porturi**, selectați **Port TCP/IP standard** și apoi clic pe **Configurare port**.
4. Verificați configurația portului.
  - Pentru RAW  
Verificați dacă **Raw** este selectat în **Protocol** și apoi executați clic pe **OK**.
  - Pentru LPR  
Verificați dacă **LPR** este selectat în **Protocol**. Introduceți „PASSTHRU” în **Nume coadă** din **Setări LPR**.  
Selectați **Numărare octeți LPR activată** și apoi executați clic pe **OK**.

## Partajarea imprimantei (numai Windows)

Atunci când folosiți imprimanta în cadrul conexiunii server/client (partajarea imprimantei folosind serverul Windows), setați partajarea imprimantei de la serverul de imprimare.

1. Selectați **Panou de control > Vizualizare dispozitive și imprimante** pe serverul de tipărire.
2. Faceți clic dreapta pe pictograma imprimantei (coadă imprimare) pe care doriți să o partajați, iar apoi faceți clic pe fila **Proprietăți imprimantă > Partajare**.
3. Selectați **Partajare imprimantă** și apoi Enter pentru **Partajare denumire**.  
Pentru Windows Server 2012, faceți clic pe **Modificare opțiuni de partajare**, iar apoi configurați setările.

## Instalarea driverelor suplimentare (doar Windows)

Dacă versiunile Windows pentru server și client sunt diferite, se recomandă să instalați drivere suplimentare pe serverul de tipărire.

1. Selectați **Panou de control > Vizualizare dispozitive și imprimante** pe serverul de tipărire.
2. Faceți clic dreapta pe pictograma imprimantei pe care doriți să o partajați cu clienții, iar apoi faceți clic pe fila **Proprietăți imprimantă > Partajare**.
3. Faceți clic pe **Drivere suplimentare**.  
Pentru Windows Server 2012, faceți clic pe Change Sharing Options, iar apoi configurați setările.
4. Selectați versiunile de Windows pentru clienți, iar apoi faceți clic pe OK.
5. Selectați fișierul de informații pentru driverul imprimantei (\*.inf) și apoi instalați driverul.

## Informații conexe

➔ [„Utilizarea imprimantei partajate – Windows” la pagina 32](#)

## Setări funcționale

### Utilizarea imprimantei partajate – Windows

Administratorul trebuie să informeze clienții computerelor cu privire la denumirea alocată serverului de imprimare și cum să îl adauge la computerele acestora. Dacă serverul(ele) suplimentar(e) nu a (au) fost configurat(e), informați clienții cu privire la modul în care să folosească **Dispozitive și imprimante** pentru a adăuga imprimanta partajată.

Dacă un server(e) suplimentar(e) a (au) fost configurat(e) pe serverul de imprimare, urmați aceste etape:

1. Selectați denumirea alocată serverului de listare în **Windows Explorer**.
2. Faceți dublu clic pe imprimanta pe care doriți să o folosiți.

#### Informații conexe

- ➔ „Partajarea imprimantei (numai Windows)” la pagina 31
- ➔ „Instalarea driverelor suplimentare (doar Windows)” la pagina 31

### Setări de tipărire pentru conexiunea peer to peer

În cazul unei conexiuni peer to peer (tipărire directă), imprimanta și computerul client au o relație de tip unu la unu.

Driverul de imprimantă trebuie instalat pe fiecare computer client.

#### Informații conexe

- ➔ „Setarea driverului imprimantei” la pagina 32

### Setarea driverului imprimantei

Pentru întreprinderi mici, recomandăm instalarea driverului imprimantei pe fiecare computer al clientului. Folosiți aplicația de instalare de pe site-ul Epson sau de pe discul cu software.

#### **Notă:**

*Atunci când se folosește imprimanta de la multe computere ale clientului, prin utilizarea EpsonNet SetupManager și livrarea driverului ca pachet, durata operațiunii de instalare poate fi redusă drastic.*

1. Rulați instalatorul.
  - Rularea de pe un site web  
Accesați următorul site web și apoi introduceți numele produsului. Mergeți la **Configurarea**, descărcați software-ul și apoi rulați-l.  
<http://epson.sn>
  - Rularea de pe discul cu software (numai pentru modelele care conțin un disc cu software și utilizatorii computerelor cu unități de disc.)  
Introduceți discul cu software în computer.

## Setări funcționale

2. Selectați metoda de conectare a imprimantei și apoi faceți clic pe **Înainte**.

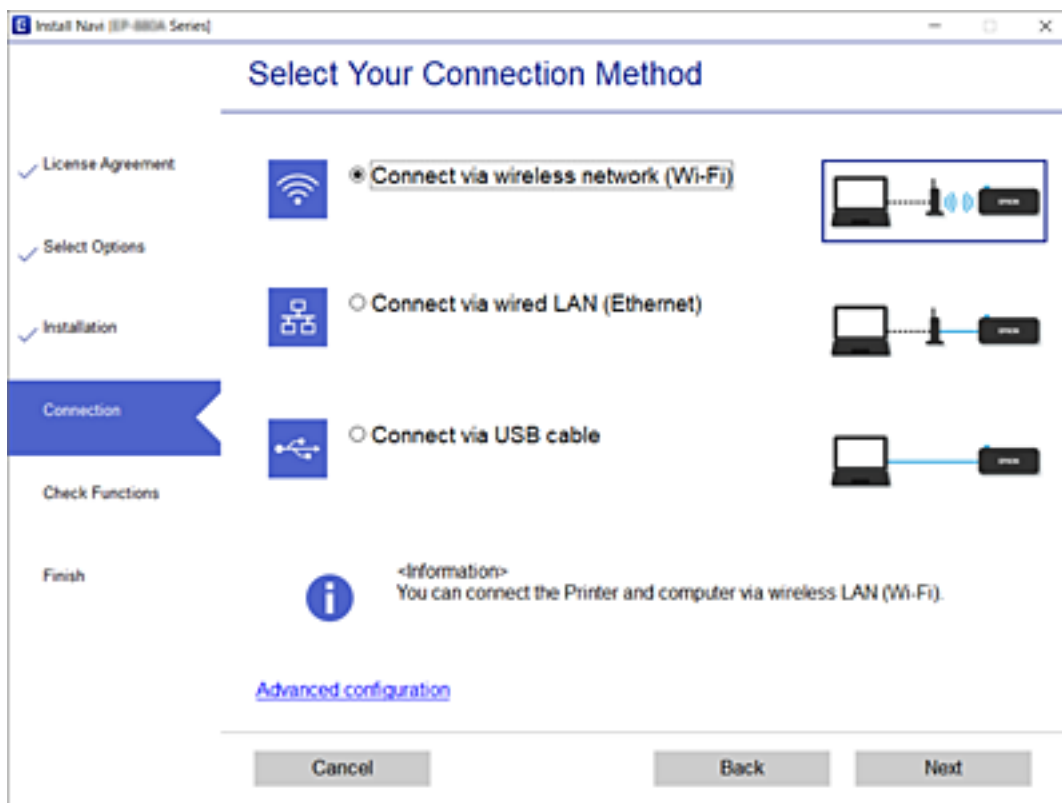

**Notă:**

Dacă se afișează *Instalare software* selectați *Configurați din nou conexiunea pentru Imprimantă* (în cazul folosirii unui nou router de rețea, în cazul schimbării conexiunii de la USB la rețea etc.) și apoi faceți clic pe **Înainte**.

3. Urmați instrucțiunile afișate pe ecran.

### Informații conexe

➔ „EpsonNet SetupManager” la pagina 128

## Setări de bază pentru tipărire

Definiți setările de tipărire, precum formatul hârtiei sau erorile de tipărire.

### Setări sursă hârtie

Setați dimensiunea și tipul hârtiei care va fi încărcată în fiecare sursă de hârtie.

1. Accesați Web Config și selectați fila **Imprimare** > **Setări sursă hârtie**.
2. Setează fiecare element.

Elementele afișate pot varia de la o situație la alta.

- Nume sursă hârtie

Afișați numele sursei de hârtie țintă, precum **Alimentare hârtie spate, Caseta 1**.

## Setări funcționale

### Dim hârtie

Selectați formatul de hârtie pe care doriți să îl setați din meniul derulant.

### Unitate

Selectați unitatea dimensiunii definite de utilizator. Puteți selecta opțiunea când **Personalizată** este selectată pentru **Dim hârtie**.

### Lățime

Setați lungimea pe orizontală a formatului definit de utilizator.

Intervalul care poate fi introdus aici este dependent de sursa de hârtie, care este indicată pe partea **Lățime**.

Când selectați **mm** în **Unitate**, puteți introduce maximum o cifră după virgulă.

Când selectați **inch** în **Unitate**, puteți introduce maximum două cifre după virgulă.

### Înălțime

Setați lungimea pe verticală a formatului definit de utilizator.

Intervalul care poate fi introdus aici este dependent de sursa de hârtie, care este indicată pe partea **Înălțime**.

Când selectați **mm** în **Unitate**, puteți introduce maximum o cifră după virgulă.

Când selectați **inch** în **Unitate**, puteți introduce maximum două cifre după virgulă.

### Tip hârtie

Selectați tipul de hârtie pe care doriți să îl setați din meniul derulant.

3. Verificați setările, apoi faceți clic pe **OK**.

## Informații conexe

➔ „Accesarea Web Config” la pagina 28

## Setări interfață

Setați perioada de expirare a lucrărilor de tipărire sau limbajul de imprimare atribuit fiecărei interfețe.

Acest element este afișat pe imprimanta compatibilă PCL sau PostScript.

1. Accesați Web Config și apoi selectați fila **Imprimare > Setări interfață**.

2. Setați fiecare element.

### Setări de expirare

Setați perioada de expirare a lucrărilor de tipărire trimise direct prin USB.

Puteți seta între 5 secunde și 300 de minute, cu intervale de o secundă.

Când nu doriți să existe o perioadă de expirare, introduceți valoarea 0.

### Limbă imprimare

Selectați limbajul de tipărire pentru fiecare interfață USB și de rețea.

Când selectați **Automat**, limbajul de tipărire este detectat automat de lucrările de tipărire trimise.

3. Verificați setările, apoi faceți clic pe **OK**.

## Informații conexe

➔ „Accesarea Web Config” la pagina 28

## Setări funcționale

### Setări pentru erori

Setați afișarea erorii la dispozitiv.

1. Accesați Web Config și apoi selectați fila **Imprimare** > **Setări pentru erori**.
2. Setați fiecare element.
  - Notific. dimensiune hârtie**  
Setați dacă doriți afișarea unei erori pe panoul de control atunci când dimensiunea de hârtie pentru sursa de hârtie specificată este diferită de dimensiunea de hârtie pentru datele imprimate.
  - Notificare tip hârtie**  
Setați dacă doriți afișarea unei erori pe panoul de control atunci când tipul de hârtie pentru sursa de hârtie specificată este diferit de tipul de hârtie pentru datele imprimate.
  - Util. soluț. autom. prob.**  
Setați dacă doriți anularea automată a erorii atunci când nu se efectuează nicio operație pe panoul de control timp de 5 secunde după afișarea erorii.
3. Verificați setările, apoi faceți clic pe **OK**.

#### Informații conexe

➔ „Accesarea Web Config” la pagina 28

### Setări universale imprimare

Setați atunci când tipăriți de la dispozitive externe fără a utiliza driverul de imprimantă.

Unele elemente nu sunt afișate, în funcție de limbajul de tipărire al imprimantei.

1. Accesați Web Config și apoi selectați fila **Imprimare** > **Setări universale imprimare**.
2. Setați fiecare element.
3. Verificați setările, apoi faceți clic pe **OK**.

#### Informații conexe

➔ „Accesarea Web Config” la pagina 28

#### De bază

Elemente	Explicație
Compensare sus(-30.0-30.0mm)	Definește poziția verticală a hârtiei la care începe tipărirea.
Compensare stânga(-30.0-30.0mm)	Definește poziția orizontală a hârtiei la care începe tipărirea.
Compensare sus pt spate(-30.0-30.0mm)	Definește poziția verticală a hârtiei la care începe tipărirea versoului hârtiei la tipărirea față-verso.
Compensare stânga pt spate(-30.0-30.0mm)	Definește poziția orizontală a hârtiei la care începe tipărirea versoului hârtiei la tipărirea duplex.

## Setări funcționale

Elemente	Explicație
Verificare lățime hârtie	Definiți dacă se verifică lățimea hârtiei la tipărire.
Omitere pagini goale	Dacă există o pagină albă în datele de tipărire, setați să nu tipăriți o pagină albă.

### Configurare imprimare PDL

Puteți specifica setările pentru tipărire PCL sau PostScript.

Acest element este afișat pe o imprimantă compatibilă PCL sau PostScript.

### Setări comune

Elemente	Explicație
Dim hârtie	Specificați formatul de hârtie pe care doriți să tipăriți.
Tip hârtie	Selectați tipul de hârtie pe care tipăriți.
Orientare	Selectați orientarea pe care doriți să o utilizați la tipărire.
Calitate	Selectați calitatea pe care doriți să o utilizați la tipărire.
Mod econ. cerneală	Selectați dacă veți tipări cu un consum redus de cerneală.
Ordine imprimare	Selectați să tipăriți de la prima sau de la ultima pagină.
Număr de copii(1-999)	Setați numărul de copii pe care doriți să le tipăriți.
Margine îmbinare	Selectați poziția de legare.
Scoatere hârtie aut.	Selectați dacă hârtia se va elimina automat atunci când intervine o expirare în timpul unei operațiuni de tipărire.
Imprimare față-verso	Setați tipărirea față-verso.

### Meniu PCL

Elemente	Explicație
Sursă font	Selectați dacă se utilizează fontul instalat pe imprimantă sau dacă se descarcă.
Număr font	Specificați numărul fontului pe care doriți să îl utilizați.
Nr. de caractere pe inch(0.44-99.99cpi)	Dacă fontul de utilizat este scalabil și cu pitch fix, specificați dimensiunea fontului în pitch.
Dimensiune punct(4.00-999.75pt)	Dacă fontul de utilizat este scalabil și proporțional, specificați dimensiunea fontului în puncte tipografice.
Set de simboluri	Selectați setul de simbol al fontului pe care doriți să îl utilizați.
Linii(5-128linii)	Specificați numărul de linii pe pagină.
Funcție CR	Selectați operația pentru codul CR (retur).
Funcție LF	Selectați operația pentru codul LF (linie nouă), codul FF (pagină nouă).

## Setări funcționale

Elemente	Explicație
Atribuire sursă hârtie	Specificați atribuirea alimentatorului de hârtie pentru comanda PCL de alimentare cu hârtie.

### Meniu PS3

Elemente	Explicație
Foaie de erori	Setați dacă se tipărește o fișă de eroare la apariția unei erori de tipărire PS3.
Colorare	Setați tipărirea color sau monocromă.
Binar	Setați dacă se acceptă sau nu date binare.
Dimens. pagină PDF	Setați formatul de hârtie pentru tipărirea PDF.

## Setarea serverului sau a folderului partajat

Setați serverul sau folderul partajat care este necesar atunci când utilizați funcția de e-mail sau de scanare.

### Informații conexe

➔ [„Relația dintre Server și fiecare funcție” la pagina 37](#)

## Relația dintre Server și fiecare funcție

Relația dintre funcția imprimantei și server sau folderul partajat este după cum se arată mai jos.

Setați serverul sau folderul partajat în cazul în care folosiți fiecare funcție.

	Server e-mail	Server FTP	Server de fișier (folder partajat)	Server LDAP
Scanarea la e-mail	✓			
Scanare la FTP		✓		
Scanare într-un folder de rețea			✓	
Fax la e-mail	✓			
Fax în folder			✓	
Notificare e-mail	✓			
Cooperare LDAP				✓

### Informații conexe

➔ [„Configurarea unui server de e-mail” la pagina 38](#)

➔ [„Setări de folder partajat” la pagina 42](#)

## Setări funcționale

➔ „Cooperarea între serverul LDAP și utilizatori” la pagina 67

## Configurarea unui server de e-mail

Setați serverul de e-mail din Web Config.

Când imprimanta poate trimite mesajul de e-mail prin configurarea serverului de e-mail, sunt posibile următoarele situații.

- Transferă rezultatele scanării prin e-mail
- Primește notificarea prin e-mail de la imprimantă

Înainte de configurare, verificați aspectele de mai jos.

- Imprimanta este conectată la rețeaua care poate accesa serverul de e-mail.
- Informațiile de configurare pentru e-mail ale computerului care utilizează același server de e-mail ca imprimanta.

### **Notă:**

- Când utilizați serverul de e-mail pe Internet, confirmați informațiile de configurare de la furnizor sau site-ul web.
- Puteți seta, de asemenea, serverul de e-mail de la panoul de control al imprimantei. Accesați conform procedurii de mai jos.

**Setări > Setări generale > Setări rețea > Complex > Server e-mail > Setări server**

1. Accesați Web Config și selectați fila **Rețea > Server e-mail > De bază**.
2. Introduceți o valoare pentru fiecare element.
3. Selectați **OK**.

Sunt afișate setările pe care le-ați selectat.

La finalizarea configurării, efectuați verificarea conexiunii.

### **Informații conexe**

- ➔ „Verificarea unei conexiuni de server de e-mail” la pagina 40
- ➔ „Elemente de setare server de e-mail” la pagina 39
- ➔ „Accesarea Web Config” la pagina 28

## Setări funcționale

## Elemente de setare server de e-mail

EPSON L3-10000P

Status Print Scan/Copy Fax Network Network Security Product Security Device Management Epson Open Platform

Basic  
Wi-Fi  
Wired LAN  
Wi-Fi Direct  
Email Server  
  »Basic  
  »Connection Test  
LDAP Server  
  »Basic  
  »Search Settings  
  »Connection Test  
Kerberos Settings  
MS Network  
Epson Connect Services  
Google Cloud Print Services

### Email Server > Basic

The certificate is required to use a secure function of the email server.  
Make settings on the following page.  
- CA Certificate  
- Root Certificate Update

Authentication Method : SMTP AUTH

Authenticated Account : 50000000

Authenticated Password : \*\*\*\*\*

Sender's Email Address : epson@epsonetest.com

SMTP Server Address : 192.0.2.127

SMTP Server Port Number : 25

Secure Connection : None

Certificate Validation :  Enable  Disable

It is recommended to enable the Certificate Validation.  
It will be connected without confirming the safety of the email server when the Certificate Validation is disabled.

POP3 Server Address :

POP3 Server Port Number :

OK

Elemente	Setări și explicație	
Metodă de autentificare	Indicați metoda de autentificare pentru ca imprimanta să acceseze serverul de e-mail.	
	Oprit	Setați situația în care serverul de e-mail nu necesită autentificare.
	ATENT. SMTP	Se autentifică la serverul SMTP (server de e-mail de ieșire) la trimiterea mesajului e-mail. Serverul de e-mail trebuie să accepte autentificarea SMTP.
	POP înainte de SMTP	Se autentifică la serverul POP3 (server de e-mail de primire) înainte de trimiterea mesajului e-mail. Când selectați acest element, setați serverul POP3.
Cont autentificare	<p>Dacă selectați <b>ATENT. SMTP</b> sau <b>POP înainte de SMTP</b> drept <b>Metodă de autentificare</b>, introduceți numele contului autentificat folosind între 0 și 255 de caractere în format ASCII (0x20–0x7E).</p> <p>Când selectați <b>ATENT. SMTP</b>, introduceți contul serverului SMTP. Când selectați <b>POP înainte de SMTP</b>, introduceți contul serverului POP3.</p>	
Parolă autentificare	<p>Dacă selectați <b>ATENT. SMTP</b> sau <b>POP înainte de SMTP</b> drept <b>Metodă de autentificare</b>, introduceți parola de autentificare folosind între 0 și 20 de caractere în format ASCII (0x20–0x7E).</p> <p>Când selectați <b>ATENT. SMTP</b>, introduceți contul autentificat pentru serverul SMTP. Când selectați <b>POP înainte de SMTP</b>, introduceți contul autentificat pentru serverul POP3.</p>	

## Setări funcționale

Elemente	Setări și explicație	
Adresă e-mail expeditor	Introduceți adresa de e-mail a expeditorului, de exemplu, adresa de e-mail a administratorului de sistem. Aceasta este utilizată la autentificare, deci introduceți o adresă de e-mail validă, înregistrată la serverul de e-mail.  Introduceți între 0 și 255 de caractere în ASCII (0x20–0x7E), exceptând : ( ) < > [ ] ; ¥. Punctul „.” nu poate fi primul caracter.	
Adresă server SMTP	Introduceți între 0 și 255 de caractere folosind A–Z a–z 0–9 . - . Puteți folosi formatul IPv4 sau FQDN.	
Număr port server SMTP	Introduceți un număr între 1 și 65535.	
Conexiune securizată	Selectați metoda de criptare pentru comunicația cu serverul de e-mail.	
	Fără	Dacă selectați <b>POP înainte de SMTP</b> în <b>Metodă de autentificare</b> , conexiunea nu va fi criptată.
	SSL/TLS	Aceasta este disponibilă atunci când <b>Metodă de autentificare</b> este setată la <b>Oprit</b> sau la <b>ATENT. SMTP</b> . Comunicațiile sunt criptate de la început.
	STARTTLS	Aceasta este disponibilă atunci când <b>Metodă de autentificare</b> este setată la <b>Oprit</b> sau la <b>ATENT. SMTP</b> . Comunicațiile nu sunt criptate de la început, dar, în funcție de mediul de rețea, starea de criptare sau de decriptare a comunicațiilor se poate modifica.
Validare certificat	Certificatul este validat atunci când este activată această funcție. Recomandăm setarea acestei funcții la <b>Activare</b> . Pentru a configura, trebuie să importați Certificat CA la imprimantă.	
Adresă server POP3	Dacă selectați <b>POP înainte de SMTP</b> ca <b>Metodă de autentificare</b> , introduceți adresa de server POP3 între 0 și 255 caractere folosind A–Z a–z 0–9 . - . Puteți folosi formatul IPv4 sau FQDN.	
Număr port server POP3	Dacă selectați <b>POP înainte de SMTP</b> ca <b>Metodă de autentificare</b> , introduceți un număr între 1 și 65535.	

### Informații conexe

➔ [„Configurarea unui server de e-mail” la pagina 38](#)

## Verificarea unei conexiuni de server de e-mail

Puteți testa conexiunea cu serverul de e-mail prin efectuarea verificării conexiunii.

1. Accesați Web Config și selectați fila **Rețea > Server e-mail > Test conexiune**.
2. Selectați **Start**.

Va fi inițiată testarea conexiunii la serverul de e-mail. După test, se afișează raportul de verificare.

#### Notă:

Aveți posibilitatea de a efectua verificarea conexiunii la serverul de e-mail de la panoul de control al imprimantei. Accesați conform procedurii de mai jos.

**Setări > Setări generale > Setări rețea > Complex > Server e-mail > Verificare conexiune**

## Setări funcționale

### Informații conexe

➔ „Accesarea Web Config” la pagina 28

➔ „Referințe privind testul conexiunii serverului de e-mail” la pagina 41

### Referințe privind testul conexiunii serverului de e-mail

Mesaje	Cauză
Testarea conexiunii a reușit.	Acest mesaj apare când conexiunea cu serverul a reușit.
Eroare de comunicare cu serverul SMTP. Verificați următoarele. - Setări rețea	Acest mesaj apare atunci când <ul style="list-style-type: none"> <li><input type="checkbox"/> Imprimanta nu este conectată la nicio rețea</li> <li><input type="checkbox"/> Serverul SMTP este nefuncțional</li> <li><input type="checkbox"/> Conexiunea la rețea este întreruptă în timpul comunicațiilor</li> <li><input type="checkbox"/> S-au primit date incomplete</li> </ul>
Eroare de comunicare cu serverul POP3. Verificați următoarele. - Setări rețea	Acest mesaj apare atunci când <ul style="list-style-type: none"> <li><input type="checkbox"/> Imprimanta nu este conectată la nicio rețea</li> <li><input type="checkbox"/> Serverul POP3 este nefuncțional</li> <li><input type="checkbox"/> Conexiunea la rețea este întreruptă în timpul comunicațiilor</li> <li><input type="checkbox"/> S-au primit date incomplete</li> </ul>
A survenit o eroare în timpul conectării la serverul SMTP. Verificați următoarele. - Adresă server SMTP - Server DNS	Acest mesaj apare atunci când <ul style="list-style-type: none"> <li><input type="checkbox"/> Conectarea la un server DNS a eșuat</li> <li><input type="checkbox"/> Rezoluția numelui pentru un server SMTP a eșuat</li> </ul>
A survenit o eroare în timpul conectării la serverul POP3. Verificați următoarele. - Adresă server POP3 - Server DNS	Acest mesaj apare atunci când <ul style="list-style-type: none"> <li><input type="checkbox"/> Conectarea la un server DNS a eșuat</li> <li><input type="checkbox"/> Rezoluția numelui pentru un server POP3 a eșuat</li> </ul>
Eroare de autentificare la serverul SMTP. Verificați următoarele. - Metodă de autentificare - Cont de autentificare - Parolă autentificare	Acest mesaj apare atunci când autentificarea la serverul SMTP eșuează.
Eroare de autentificare la serverul POP3. Verificați următoarele. - Metodă de autentificare - Cont de autentificare - Parolă autentificare	Acest mesaj apare atunci când autentificarea la serverul POP3 eșuează.
Metodă de comunicare neacceptată. Verificați următoarele. - Adresă server SMTP - Număr port server SMTP	Acest mesaj apare atunci când încercați să comunicați folosind protocoale neacceptate.
Conectarea la serverul SMTP a eșuat. Modificați parametrul Conexiune securizată la Fără.	Acest mesaj apare atunci când are loc o nepotrivire SMTP între un server și un client sau atunci când serverul nu acceptă conexiunile SMTP securizate (conexiunile SSL).
Conectarea la serverul SMTP a eșuat. Modificați parametrul Conexiune securizată la SSL/TLS.	Acest mesaj apare atunci când are loc o nepotrivire SMTP între un server și un client sau atunci când serverul solicită utilizarea unei conexiuni SSL/TLS în vederea obținerii unei conexiuni SMTP securizate.

## Setări funcționale

Mesaje	Cauză
Conectarea la serverul SMTP a eșuat. Modificați parametrul Conexiune securizată la STARTTLS.	Acest mesaj apare atunci când are loc o nepotrivire SMTP între un server și un client sau atunci când serverul solicită utilizarea unei conexiuni STARTTLS în vederea obținerii unei conexiuni SMTP securizate.
Conexiunea nu este de încredere. Verificați următoarele. - Data și ora	Acest mesaj apare atunci când setările referitoare la data și ora imprimantei sunt incorecte sau când certificatul a expirat.
Conexiunea nu este de încredere. Verificați următoarele. - Certificat CA	Acest mesaj apare atunci când imprimanta nu are un certificat rădăcină care să corespundă serverului sau atunci când nu a fost importat niciun Certificat CA.
Conexiunea nu este securizată.	Acest mesaj apare atunci când certificatul obținut este deteriorat.
Autentificarea serverului SMTP a eșuat. Modificați metoda de autentificare la SMTP-AUTH.	Acest mesaj apare atunci când are loc o nepotrivire în ceea ce privește metoda de autentificare între un server și un client. Serverul acceptă ATENT. SMTP.
Autentificarea serverului SMTP a eșuat. Modificați metoda de autentificare la POP înainte de SMTP.	Acest mesaj apare atunci când are loc o nepotrivire în ceea ce privește metoda de autentificare între un server și un client. Serverul nu acceptă ATENT. SMTP.
Adresa de e-mail a expeditorului este incorectă. Înlocuiți-o cu adresa de e-mail a serviciului dvs. de e-mail.	Acest mesaj apare atunci când adresa de e-mail specificată a expeditorului este eronată.
Nu pot accesa imprimanta dacă procesul nu s-a terminat.	Acest mesaj apare când imprimanta este ocupată.

### Informații conexe

➔ [„Verificarea unei conexiuni de server de e-mail” la pagina 40](#)

## Setări de folder partajat

Configurați folderul partajat pentru salvarea rezultatului de scanare sau fax.

Imprimanta scrie datele în folderul partajat prin conectarea la computer ca utilizator.

Configurați MS Network în paralel cu folderul partajat.

Folderul partajat configurat aici poate fi specificat ca destinație de scanare sau fax.

## Crearea folderului partajat

### Înainte de crearea folderului partajat

Înainte de crearea folderului partajat, verificați următoarele.

- Imprimanta este conectată la rețeaua unde poate accesa computerul pe care se va crea folderul partajat.
- Numele computerului unde va fi creat folderul partajat nu conține un caracter cu mai mulți octeți.

## Setări funcționale

### **Important:**

*Când un caracter cu mai mulți octeți este inclus în numele computerului, este posibil ca salvarea fișierului în folderul partajat să nu reușească.*

*În acest caz, comutați la un computer al cărui nume nu include caracterul cu mai mulți octeți sau modificați numele computerului.*

*Când modificați numele computerului, confirmați cu administratorul în prealabil, deoarece aceasta poate modifica unele setări, precum gestionarea computerului, accesul la resurse etc.*

### **Verificarea profilului de rețea**

La computerul unde se va crea folderul partajat, verificați dacă partajarea folderelor este disponibilă.

1. Conectați-vă la computerul unde va fi creat folderul partajat, de către contul de utilizator cu autoritate de administrator.
2. Selectați **Panou de control > Rețea și Internet > Centru rețea și partajare**.
3. Faceți clic pe **Setări de partajare avansate**, apoi faceți clic pe  pentru profilul cu **(profil curent)** în profilurile de rețea afișate.
4. Verificați dacă opțiunea **Activare partajare fișiere și imprimante** este selectată în **Partajare fișiere și imprimante**.  
Dacă este deja selectată, faceți clic pe **Anulare** și închideți fereastra.  
Când modificați setările, faceți clic pe **Salvare modificări** și închideți fereastra.

### **Locația de creare a folderului partajat și un exemplu de securitate**

În funcție de locația unde este creat folderul partajat, securitatea și facilitățile variază.

Pentru operarea folderului partajat de la imprimante sau alte computere, sunt necesare următoarele permisiuni de citire și modificare pentru folder.

#### Fila **Partajare > Partajare avansată > Permisii**

Controlează permisiunea de acces din rețea a folderului partajat.

#### Permisiiunea de acces din fila **Securitate**

Controlează permisiunea de acces din rețea și de acces local a folderului partajat.

Când setați **Toți** la folderul partajat creat pe desktop, ca exemplu de creare a unui folder partajat, se va permite accesul tuturor utilizatorilor care pot accesa computerul.

Cu toate acestea, utilizatorul care nu deține autoritate nu le poate accesa, deoarece desktopul (folderul) se află sub controlul folderului de utilizator, iar setările de securitate ale folderului se utilizează de utilizator sunt transmise acestuia. Utilizatorul cărui i se permite accesul în fila **Securitate** (utilizator conectat și administrator, în acest caz) poate opera folderul.

Consultați mai jos modalitatea de creare a locației adecvate.

Acest exemplu este valabil pentru crearea folderului „folder\_scanări”.

## Setări funcționale

### Exemplu de configurare pentru servere de fișiere

Această explicație este un exemplu de creare a folderului partajat în folderul rădăcină al computerului partajat, precum serverul de fișiere, în condițiile următoare.

Utilizatorii cu drept de control al accesului, cum ar fi persoanele care dispun de același domeniu al unui computer pentru a crea un folder partajat, pot accesa respectivul folder partajat.

Setați această configurație atunci când permiteți oricărui utilizator să citească și să scrie în folderul partajat de pe computer, precum serverul de fișiere și computerul partajat.

- Locație pentru crearea folderului partajat: Folderul rădăcină al unității
- Cale folder: C:\folder\_scanări
- Permisii de acces prin intermediul rețelei (Partajare permisiuni): Toți
- Permisii de acces la sistemul de fișiere (Securitate): Utilizatori autentificați

1. Conectați-vă la computerul unde va fi creat folderul partajat, de către contul de utilizator cu autoritate de administrator.
2. Porniți Explorer.
3. Creați folderul în rădăcina unității și denumiți-l „folder\_scanări”.

Pentru numele folderului, introduceți între 1 și 12 caractere alfanumerice. Dacă se depășește limita de caractere a numelui folderului, este posibil să nu îl puteți accesa normal, în funcție de diferențele dintre medii.

4. Faceți clic dreapta pe folder și selectați **Proprietăți**.

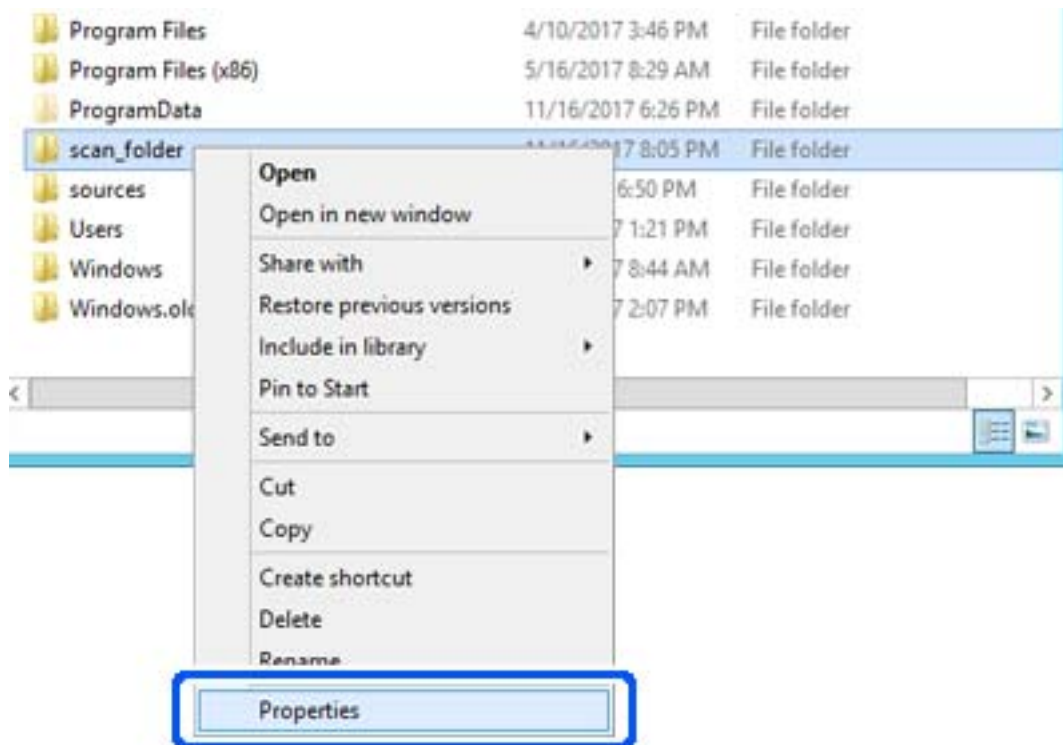

## Setări funcționale

5. Faceți clic pe **Partajare complexă** în fila **Partajare**.

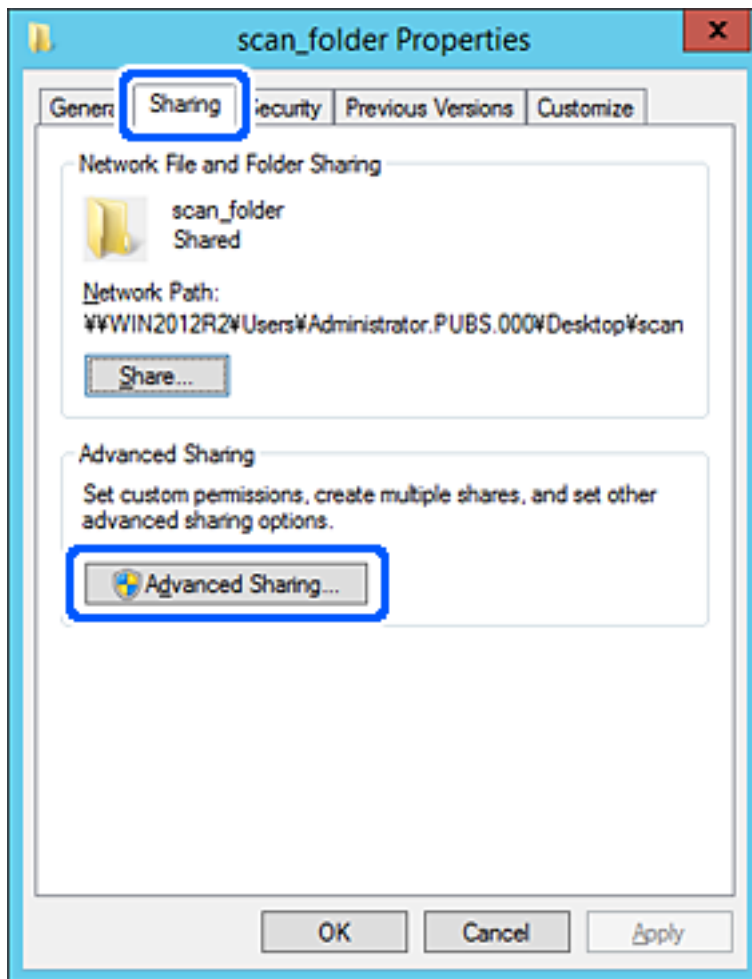

## Setări funcționale

6. Selectați **Partajați acest folder**, apoi faceți clic pe **Permițiuni**.

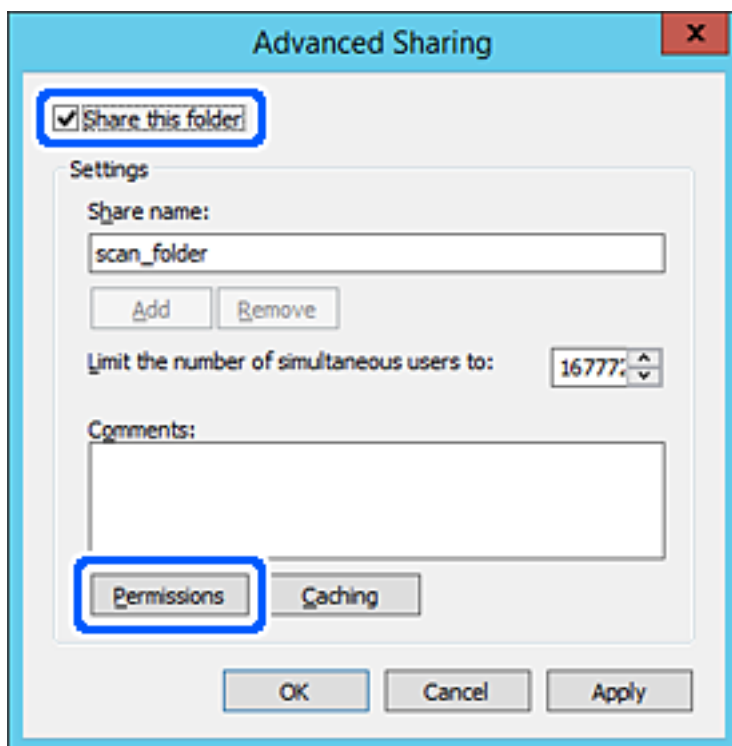

## Setări funcționale

7. Selectați grupul **Toți** din **Nume de grup sau de utilizator**, selectați **Se permite** la **Modificare** și faceți clic pe **OK**.

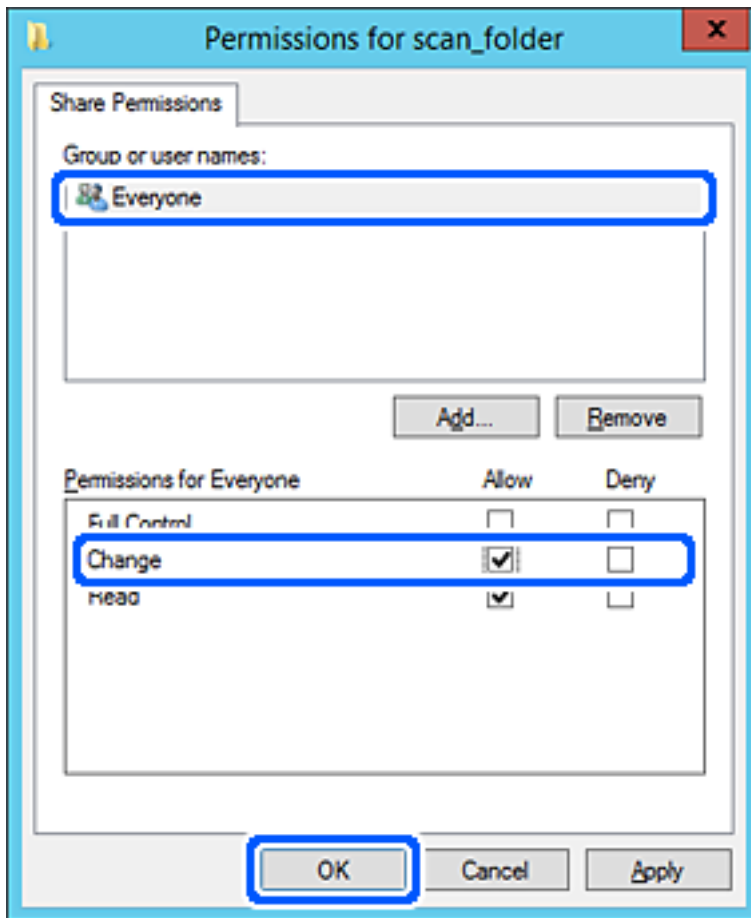

8. Faceți clic pe **OK**.

## Setări funcționale

9. Selectați fila **Securitate**, apoi selectați **Utilizatori autentificați** din **Nume grup sau utilizator**.

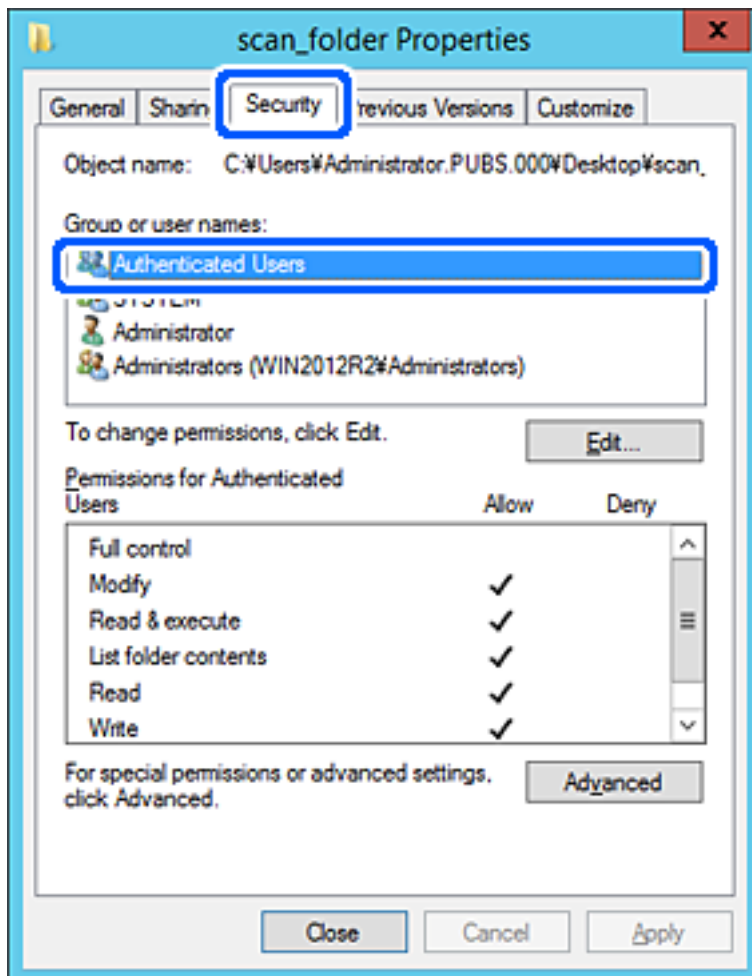

„Utilizatori autentificați” este grupul special care îi include pe toți utilizatorii care se pot conecta la domeniu sau la computer. Acest grup este afișat numai atunci când folderul este creat imediat sub folderul rădăcină.

Dacă nu este afișat, îl puteți adăuga făcând clic pe **Editare**. Pentru mai multe detalii, consultați Informații conexe.

## Setări funcționale

10. Verificați dacă opțiunea **Se permite** pentru **Modificare** este selectată în **Permisuni pentru utilizatori autentificați**.

Dacă nu este selectată, selectați **Utilizatori autentificați**, faceți clic pe **Editare**, selectați **Se permite** pentru **Modificare** în **Permisuni pentru utilizatori autentificați**, apoi faceți clic pe **OK**.

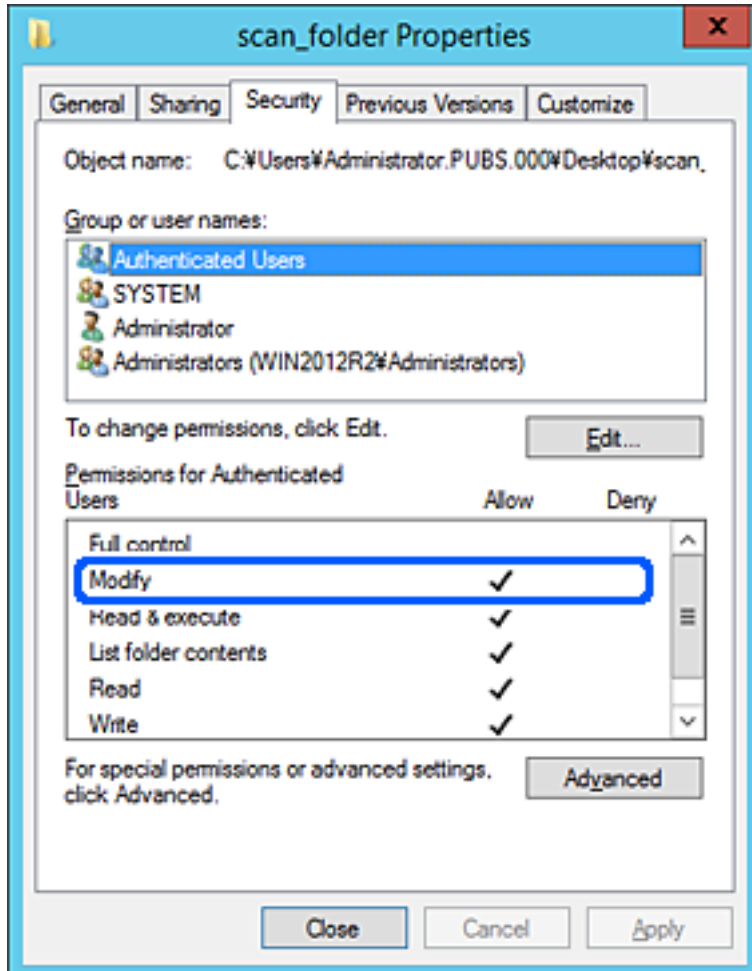

## Setări funcționale

### 11. Selectați fila **Partajare**.

Este afișată calea de rețea a folderului partajat. Aceasta este utilizată la înregistrarea în contactele imprimantei. Vă rugăm să o notați.

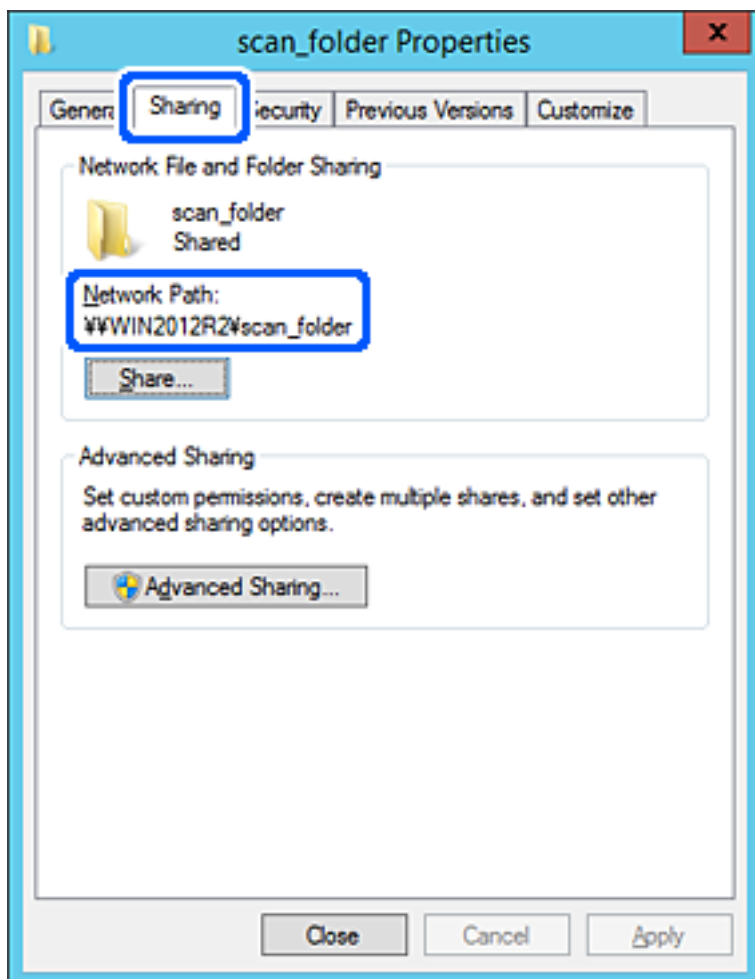

### 12. Faceți clic pe **OK** sau pe **Închidere** pentru a închide ecranul.

Verificați dacă fișierul permite scrierea sau citirea în folderul partajat de la computerele din același domeniu.

## Informații conexe

➔ „Adăugarea unui grup sau utilizator care permite accesul” la pagina 56

## Exemplu de configurare pentru un computer personal

Această explicație este un exemplu de creare a folderului partajat pe desktopul utilizatorului care se conectează curent la computer.

Utilizatorul care se conectează la computer și care deține autoritate de administrator poate accesa folderul desktop și folderul document care se află sub folderul Utilizator.

Setați această configurație atunci când NU doriți să permiteți unui alt utilizator să citească și să scrie în folderul partajat de la un computer personal.

- Locație pentru crearea folderului partajat: Desktop
- Cale folder: C:\Users\xxxx\Desktop\folder\_scanări

## Setări funcționale

- Permișiune de acces prin intermediul rețelei (Permișiuni partajare): Oricine
- Permișiune de acces la sistemul de fișiere (Securitate): Nu adăugați sau adăugați nume de utilizator/grup pentru a permite accesul

1. Conectați-vă la computerul unde va fi creat folderul partajat, de către contul de utilizator cu autoritate de administrator.
2. Porniți Explorer.
3. Creați folderul pe desktop și denumiți-l „folder\_scanări”.

Pentru numele folderului, introduceți între 1 și 12 caractere alfanumerice. Dacă se depășește limita de caractere a numelui folderului, este posibil să nu îl puteți accesa normal, în funcție de diferențele dintre medii.

4. Faceți clic dreapta pe folder și selectați **Proprietăți**.

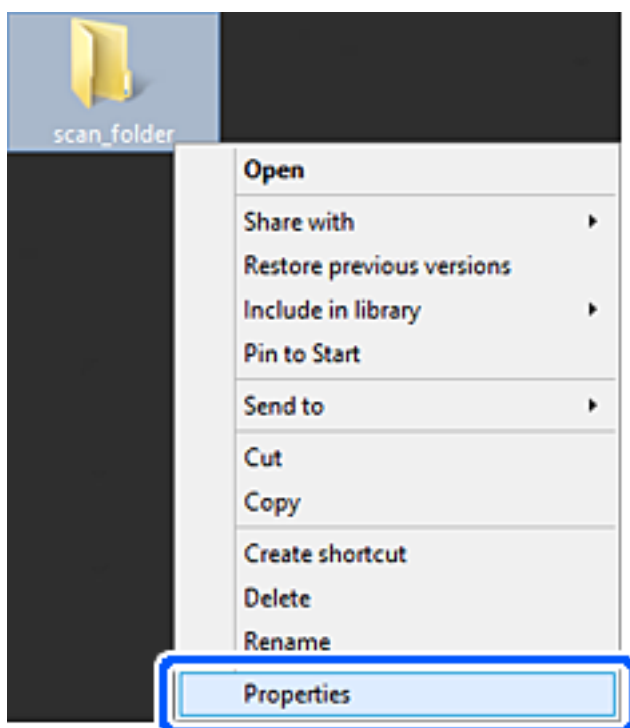

## Setări funcționale

5. Faceți clic pe **Partajare complexă** în fila **Partajare**.

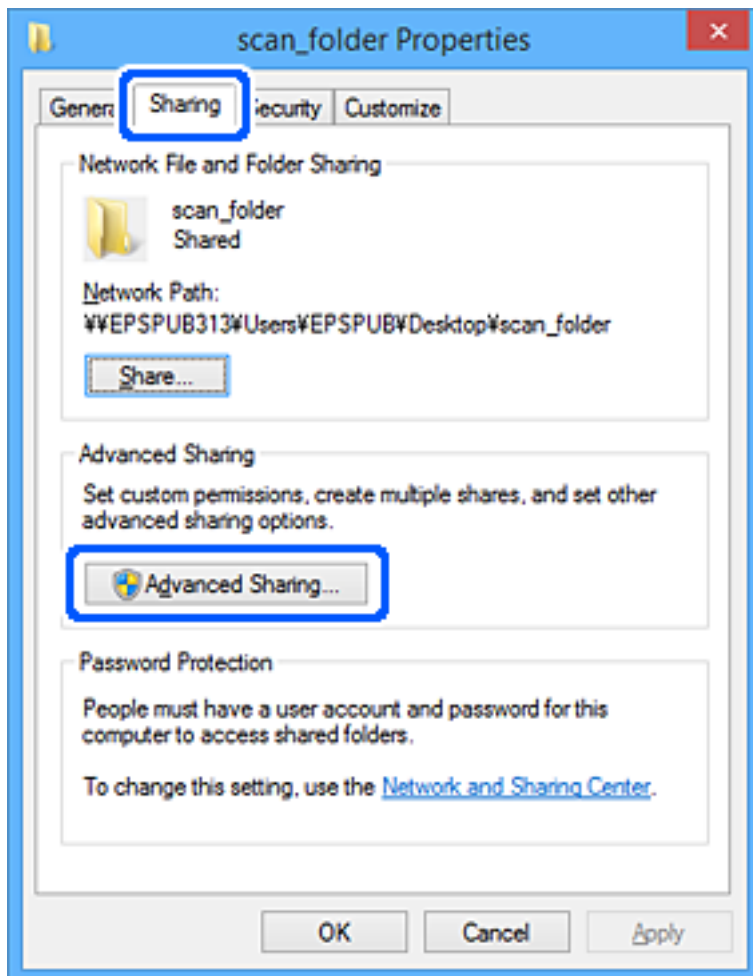

## Setări funcționale

6. Selectați **Partajați acest folder**, apoi faceți clic pe **Permițiuni**.

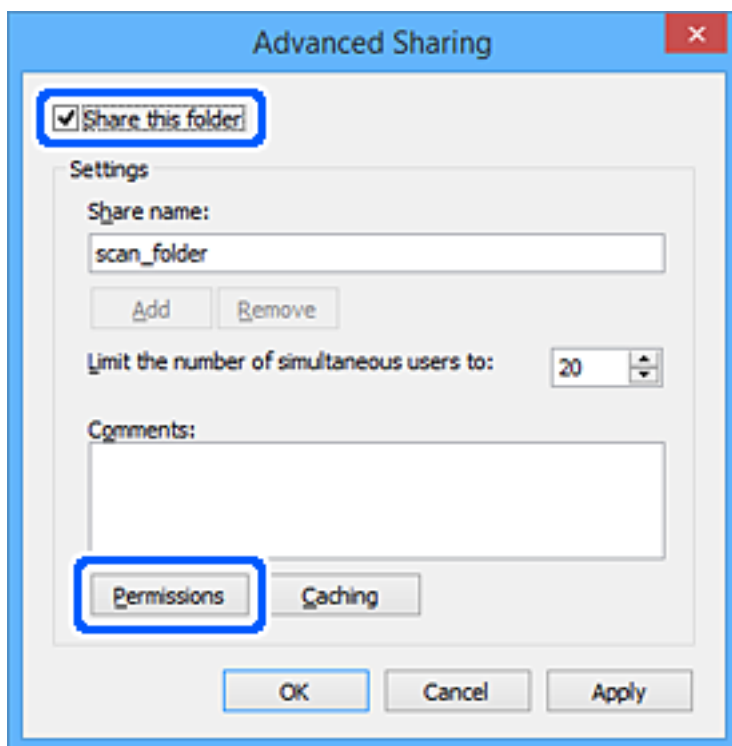

**Setări funcționale**

7. Selectați grupul **Toți** din **Nume de grup sau de utilizator**, selectați **Se permite** la **Modificare** și faceți clic pe **OK**.

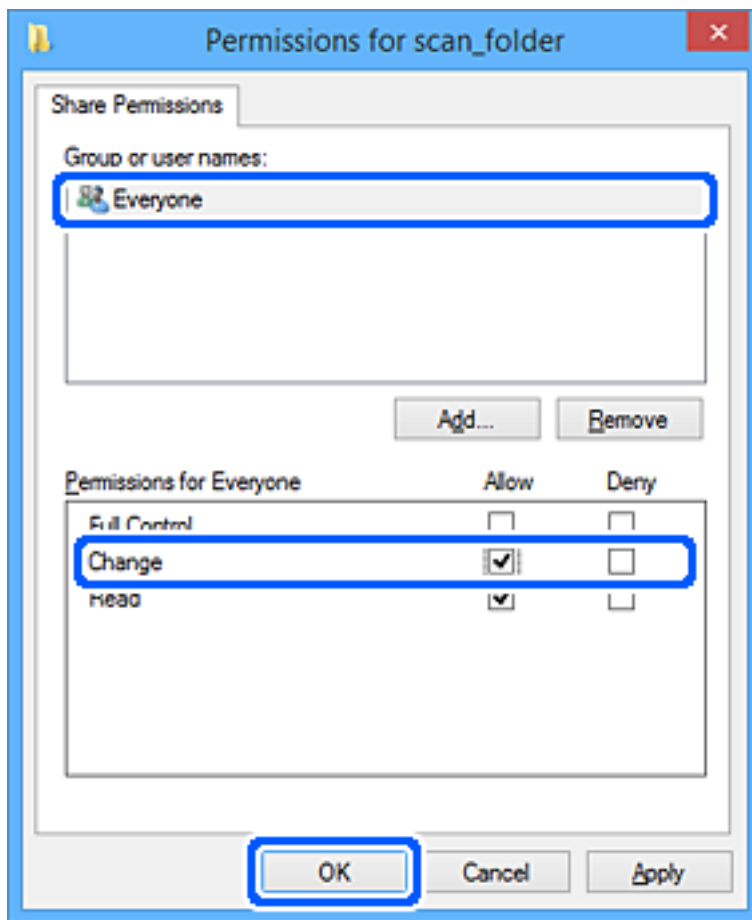

8. Faceți clic pe **OK**.
9. Selectați fila **Securitate**.
10. Bifați grupul sau utilizatorul din **Nume de grup sau de utilizator**.  
Grupul sau utilizatorul afișat aici poate accesa folderul partajat.  
În acest caz, utilizatorul care se conectează la acest computer și administratorul pot accesa folderul partajat.

## Setări funcționale

Adăugați permisiunea de acces, dacă este necesar. O puteți adăuga făcând clic pe **Editare**. Pentru mai multe detalii, consultați Informații conexe.

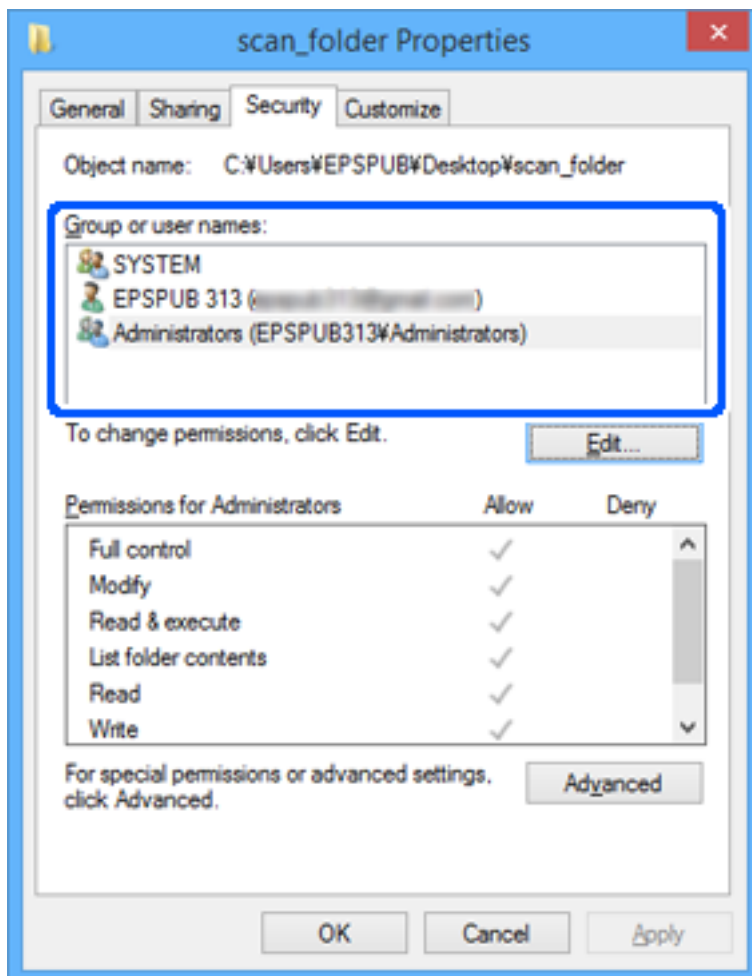

## Setări funcționale

### 11. Selectați fila **Partajare**.

Este afișată calea de rețea a folderului partajat. Aceasta este utilizată la înregistrarea la contactul imprimantei. Vă rugăm să o notați.

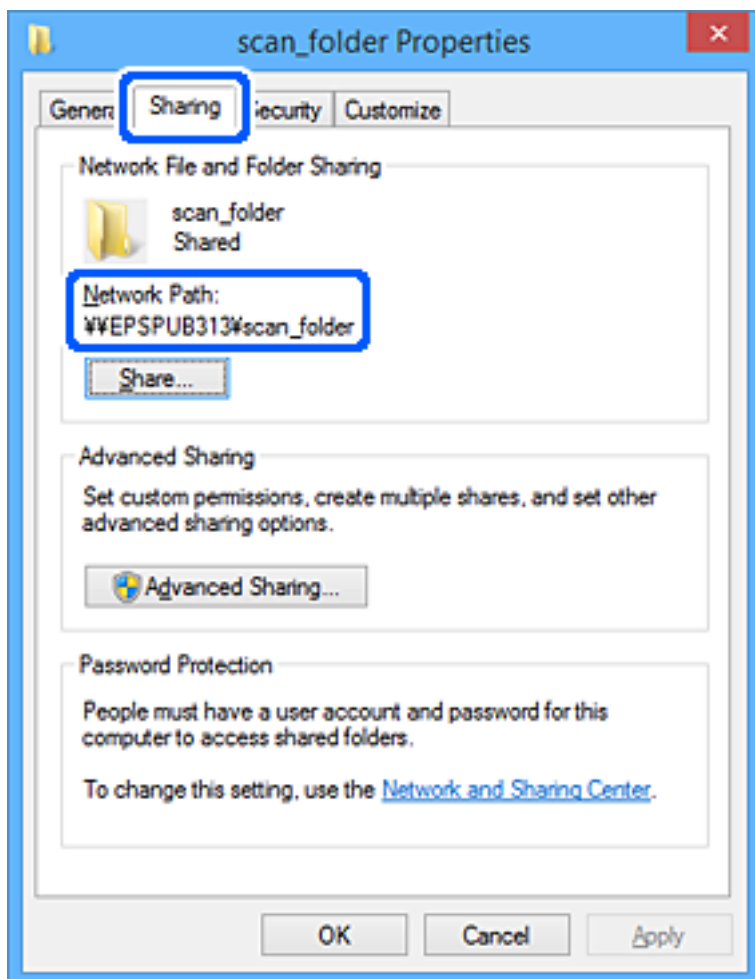

### 12. Faceți clic pe **OK** sau pe **Închidere** pentru a închide ecranul.

Verificați dacă fișierul permite scrierea sau citirea în folderul partajat de la computerele utilizatorilor sau ale grupurilor cu permisiune de acces.

## Informații conexe

➔ „Adăugarea unui grup sau utilizator care permite accesul” la pagina 56

### **Adăugarea unui grup sau utilizator care permite accesul**

Puteți adăuga grupul sau utilizatorul care permite accesul.

1. Faceți clic dreapta pe folder și selectați **Proprietăți**.
2. Selectați fila **Securitate**.

## Setări funcționale

3. Faceți clic pe **Editare**.

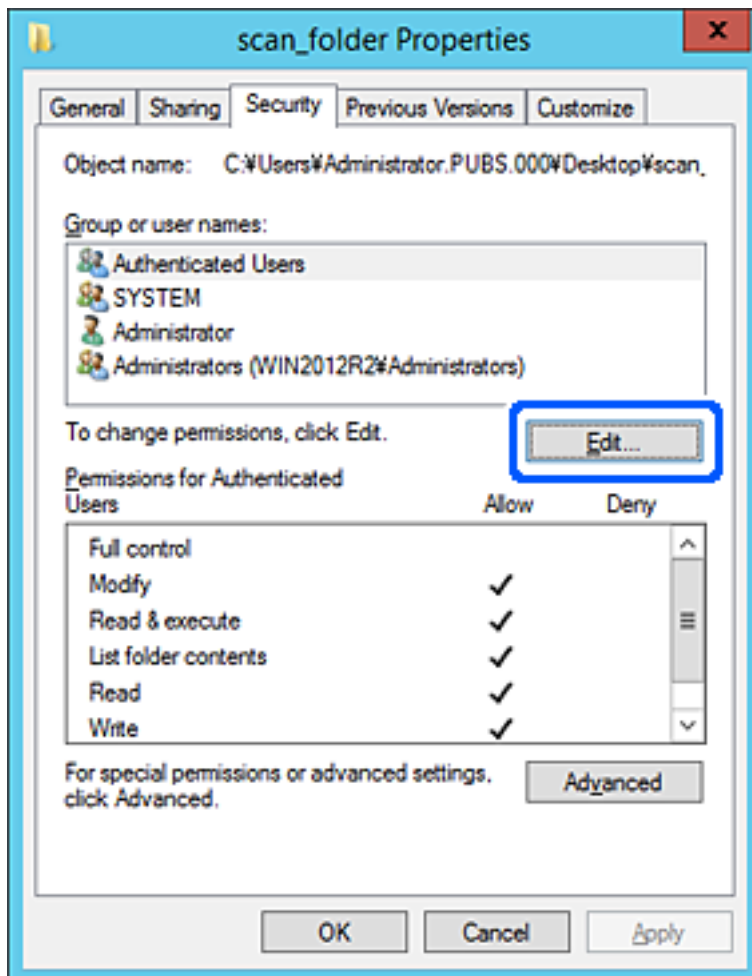

## Setări funcționale

4. Faceți clic pe **Adăugare** sub **Nume utilizator sau grup**.

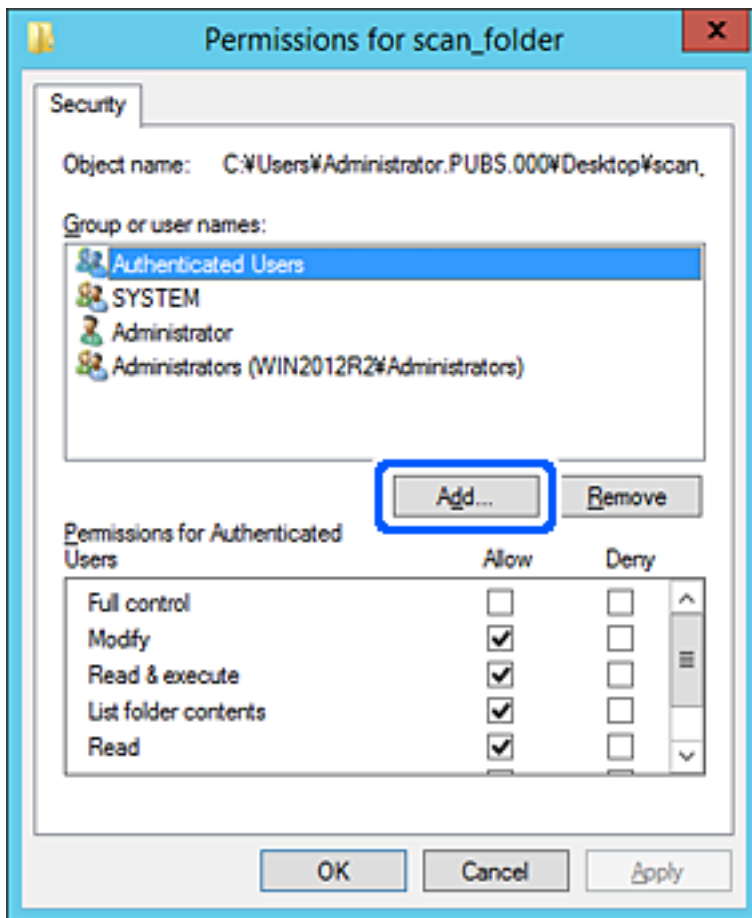

5. Introduceți numele de grup sau de utilizator căruia doriți să îi permiteți accesul, apoi faceți clic pe **Verificare nume**.

La nume este adăugată o linie de subliniere.

## Setări funcționale

**Notă:**

Dacă nu cunoașteți numele complet al grupului sau al utilizatorului, introduceți o parte a numelui, apoi faceți clic pe **Verificare nume**. Sunt enumerate numele de grupuri sau de utilizatori care corespund unei părți a numelui, iar apoi puteți selecta numele complet din listă.

Dacă se potrivește un singur nume, numele complet cu linia de subliniere este afișat în **Introducere nume obiect de selectat**.

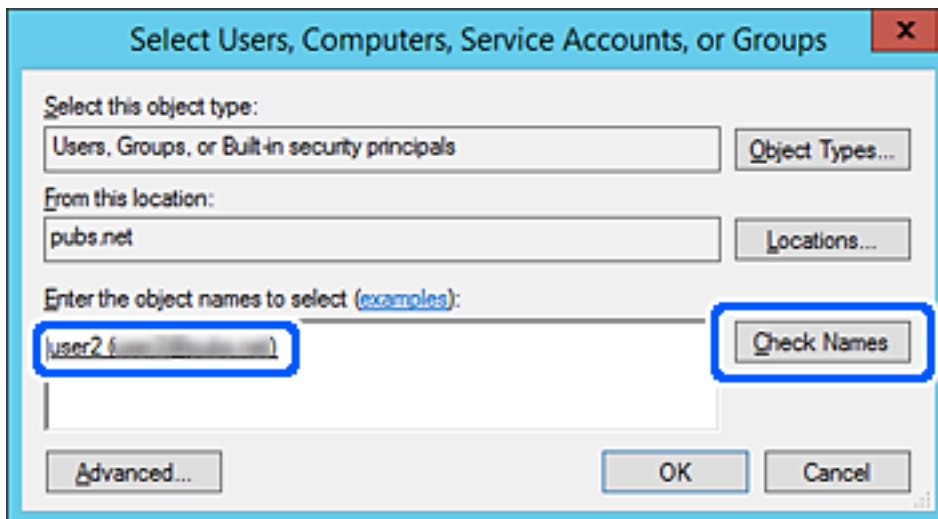

6. Executați clic pe **OK**.

## Setări funcționale

7. În ecranul Permișiuni, selectați numele de utilizator introdus în **Nume utilizator sau grup**, selectați permișiunea de acces la **Modificare** și faceți clic pe **OK**.

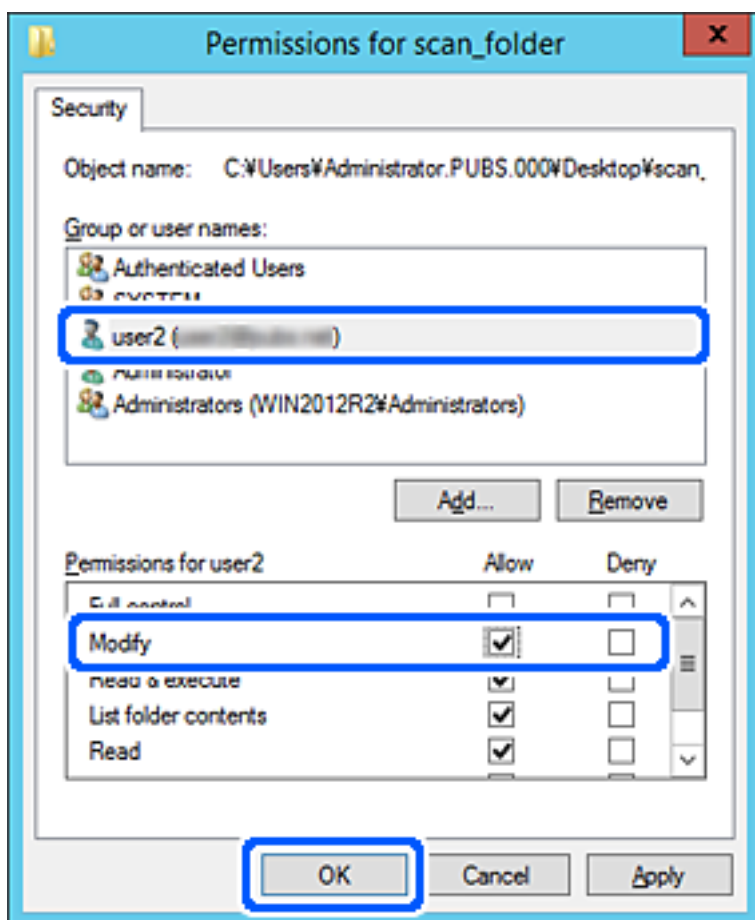

8. Faceți clic pe **OK** sau pe **Închidere** pentru a închide ecranul.

Verificați dacă fișierul permite scrierea sau citirea în folderul partajat de la computerele utilizatorilor sau ale grupurilor cu permișiune de acces.

### Informații conexe

➔ „Utilizarea contactelor” la pagina 62

## Utilizarea Microsoft Network Sharing

La activarea acestei funcții, sunt posibile următoarele.

- Partajează spațiul de stocare USB prin rețeaua care este conectată la imprimantă.
- Redirecționează rezultatul scanării sau faxul primit către folderul partajat din computer.

1. Accesați Web Config și selectați fila **Rețea > Rețea MS**.
2. Selectați **Utilizare partajare de rețea Microsoft**.
3. Setări fiecare element.
4. Faceți clic pe **Înainte**.

## Setări funcționale

5. Confirmați setările și apoi executați clic pe **OK**.
6. Introduceți următoarele în programul Explorer al computerului, apoi apăsați pe tasta Enter.  
Verificați dacă există un folder de rețea și dacă îl puteți accesa.  
\\Adresa IP a imprimantei  
Exemplu: \\192.0.2.111

### Informații conexe

➔ „Accesarea Web Config” la pagina 28

### Elemente de setare pentru MS Network

Elemente	Explicație
Utilizare partajare de rețea Microsoft	Selectați când se activează partajarea MS Network.
Partajare fișiere	Selectați dacă se activează sau nu partajarea fișierelor. Activați această opțiune în următoarele situații. <input type="checkbox"/> Partajează spațiul de stocare USB prin rețeaua care este conectată la imprimantă. <input type="checkbox"/> Redirecționează rezultatul scanării sau faxul primit către folderul partajat din computer.
Autentificare utilizator	Selectați dacă se va efectua sau nu autentificarea utilizatorului la accesarea spațiului de stocare USB prin rețeaua care este conectată la imprimantă.
Nume utilizator	Setați numele de utilizator pentru autentificarea utilizatorului. Introduceți între 1 și 127 de caractere în ASCII, cu excepția "\/[]:; =,*?<>@%". Cu toate acestea, nu se poate introduce un singur punct sau o combinație între punct „.” și spațiu.
Parolă	Setați parola pentru autentificarea utilizatorului. Introduceți între 1 și 64 de caractere în ASCII. Totuși, nu se pot seta 10 asteriscuri „*”.
Comunicație criptată	Setați dacă se vor activa sau nu comunicațiile criptate. Puteți selecta opțiunea când <b>Activare</b> este selectată pentru <b>Autentificare utilizator</b> .
Nume gazdă	Afișați numele de gazdă MS Network al imprimantei. Pentru a modifica aceasta, selectați fila <b>Rețea &gt; de bază</b> , apoi modificați <b>Nume dispozitiv</b> .
Nume grup de lucru	Introduceți numele grupului de lucru pentru MS Network. Introduceți între 0 și 15 de caractere în ASCII.
Atribut de acces	Setați Atribut de acces al partajării fișierelor.
Nume partajat(gazdă USB)	Afișați ca nume partajat la partajarea fișierului.

## Utilizarea contactelor

### Caracteristici de setare a destinației

Puteți utiliza lista de contacte a imprimantei ca destinație pentru funcțiile de scanare și fax. Puteți utiliza și informațiile serverului LDAP.

**Notă:**

- Puteți comuta între lista de contacte a imprimantei dumneavoastră și LDAP folosind panoul de control al imprimantei.
- Pentru a utiliza funcțiile de e-mail, trebuie să configurați un server de e-mail.

#### Informații conexe

- ➔ „Configurarea contactelor” la pagina 62
- ➔ „Cooperarea între serverul LDAP și utilizatori” la pagina 67
- ➔ „Configurarea unui server de e-mail” la pagina 38

### Configurarea contactelor

Lista Contacte poate include următoarele tipuri de destinații:

- Fax:** Destinație pentru fax
- E-mail:** Destinație pentru e-mail
- Folder rețea (SMB)/FTP:** Destinație pentru datele de scanare și datele de redirecționare ale faxurilor

### Comparare configurare contacte

Există trei instrumente pentru configurarea contactelor imprimantei: Web Config, Epson Device Admin și panoul de control al imprimantei. Diferențele dintre aceste trei instrumente sunt enumerate în tabelul de mai jos.

Caracteristici	Web Config	Epson Device Admin	Panoul de control al imprimantei
Înregistrarea unei destinații	✓	✓	✓
Editarea unei destinații	✓	✓	✓
Adăugarea unui grup	✓	✓	✓
Editarea unui grup	✓	✓	✓
Ștergerea destinației sau a grupurilor	✓	✓	✓
Ștergerea tuturor destinațiilor	✓	✓	–
Importul unui fișier	✓	✓	–
Exportarea unui fișier	✓	✓	–

## Setări funcționale

Caracteristici	Web Config	Epson Device Admin	Panoul de control al imprimantei
Alocarea destinațiilor pentru utilizare frecventă	✓	✓	✓
Sortarea destinațiilor alocate pentru utilizare frecventă	-	-	✓

**Notă:**

De asemenea, puteți configura destinația faxului folosind FAX Utility.

## Înregistrarea unei destinații în Contacte utilizând Web Config

**Notă:**

Puteți înregistra, de asemenea, contactele la panoul de control al imprimantei.

1. Accesați Web Config și selectați fila **Scanare/Copiere** sau **Fax > Persoane de contact**.
2. Selectați numărul pe care doriți să-l înregistrați și apoi faceți clic pe **Editare**.
3. Introduceți **Nume** și **Termen index**.
4. Selectați tipul de destinație ca opțiune **Tip**.

**Notă:**

Nu puteți modifica opțiunea **Tip** după finalizarea înregistrării. Dacă doriți să modificați tipul, ștergeți destinația și apoi înregistrați-vă din nou.

5. Introduceți o valoare pentru fiecare element, apoi faceți clic pe **Aplicare**.

### Informații conexe

- ➔ „Accesarea Web Config” la pagina 28
- ➔ „Setarea elementelor destinației” la pagina 64
- ➔ „Copierea de rezervă a setărilor” la pagina 99

## Setări funcționale

## Setarea elementelor destinației

Elemente	Setări și explicație
Setări comune	
Nume	Introduceți un nume afișat în contacte, cu 30 de caractere sau mai puțin, în Unicode (UTF-8). Dacă nu specificați acest element, lăsați-l necompletat.
Termen index	Introduceți cuvinte de căutat cu 30 de caractere sau mai puțin, în Unicode (UTF-8). Dacă nu specificați acest element, lăsați-l necompletat.
Tip	Selectați tipul de adresă pe care doriți să o înregistrați.
Atribuire la Utilizare frecventă	Selectați setarea adresei înregistrate ca adresă utilizată frecvent. Când setați ca adresă frecvent utilizată, aceasta este afișată în ecranul superior al caracteristicii de fax și scanare și puteți specifica destinația fără a afișa contactele.
Fax	
Număr fax	Introduceți între 1 și 64 de caractere utilizând 0-9, -, *, # și spații.
Viteză fax	Selectați o viteză de comunicație ca destinație.
Subadresă(SUB/SEP)	Setați sub-adresa atașată la trimiterea faxului. Introduceți 20 de caractere sau mai puține utilizând 0-9, *, # sau spații. Dacă nu specificați acest element, lăsați-l necompletat.

## Setări funcționale

Elemente	Setări și explicație
Parolă (SID/PWD)	Setați parola sub-adresei. Introduceți 20 de caractere sau mai puține utilizând 0–9, *, # sau spații. Dacă nu specificați acest element, lăsați-l necompletat.
E-mail	
Adresă de e-mail	Introduceți între 1 și 255 de caractere folosind A–Z a–z 0–9 ! # \$ % & ' * + - . / = ? ^ _ {   } ~ @.
Folder rețea (SMB)	
Salvare în	\\„Cale folder” Introduceți, în Unicode (UTF-8), locația unde este situat folderul țintă, între 1 și 253 de caractere, omițând „\”.
Nume utilizator	Introduceți, în Unicode (UTF-8), un nume de utilizator pentru a accesa un folder de rețea, cu 30 de caractere sau mai puțin. Cu toate acestea, evitați utilizarea caracterelor de control (de la 0x00 la 0x1F, 0x7F).
Parolă	Introduceți, în Unicode (UTF-8), o parolă pentru a accesa un folder de rețea, cu 20 de caractere sau mai puțin. Cu toate acestea, evitați utilizarea caracterelor de control (de la 0x00 la 0x1F, 0x7F).
FTP	
Salvare în	Introduceți, în ASCII (0x20–0x7E), numele serverului, între 1 și 253 de caractere, omițând „ftp://”.
Nume utilizator	Introduceți, în Unicode (UTF-8), un nume de utilizator pentru a accesa un server FTP, cu 30 de caractere sau mai puțin. Cu toate acestea, evitați utilizarea caracterelor de control (de la 0x00 la 0x1F, 0x7F). Dacă serverul permite conexiuni anonime, introduceți un nume de utilizator precum Anonymous sau FTP. Dacă nu specificați acest element, lăsați-l necompletat.
Parolă	Introduceți, în Unicode (UTF-8), o parolă pentru a accesa un server FTP, cu 20 de caractere sau mai puțin. Cu toate acestea, evitați utilizarea caracterelor de control (de la 0x00 la 0x1F, 0x7F). Dacă nu specificați acest element, lăsați-l necompletat.
Mod conectare	Selecționați modul de conexiune din meniu. Dacă este instalat un firewall între imprimantă și serverul FTP, selecționați <b>Mod pasiv</b> .
Număr port	Introduceți numărul portului serverului FTP, între 1 și 65535.

### Informații conexe

➔ „Înregistrarea unei destinații în Contacte utilizând Web Config” la pagina 63

## Înregistrarea destinațiilor ca grup

Dacă tipul de destinație este setat la **Fax** sau **E-mail**, puteți înregistra destinațiile ca grup.

1. Accesați Web Config și selecționați fila **Scanare/Copiere** sau **Fax** > **Persoane de contact**.
2. Selecționați numărul pe care doriți să-l înregistrați și apoi executați clic pe **Editare**.
3. Selecționați un grup din **Tip**.

## Setări funcționale

4. Faceți clic pe **Selectare** pentru **Contact(e) pt Grup**.  
Destinațiile disponibile sunt afișate.
5. Selectați destinația pe care doriți să o înregistrați la grup și apoi executați clic pe **Selectare**.

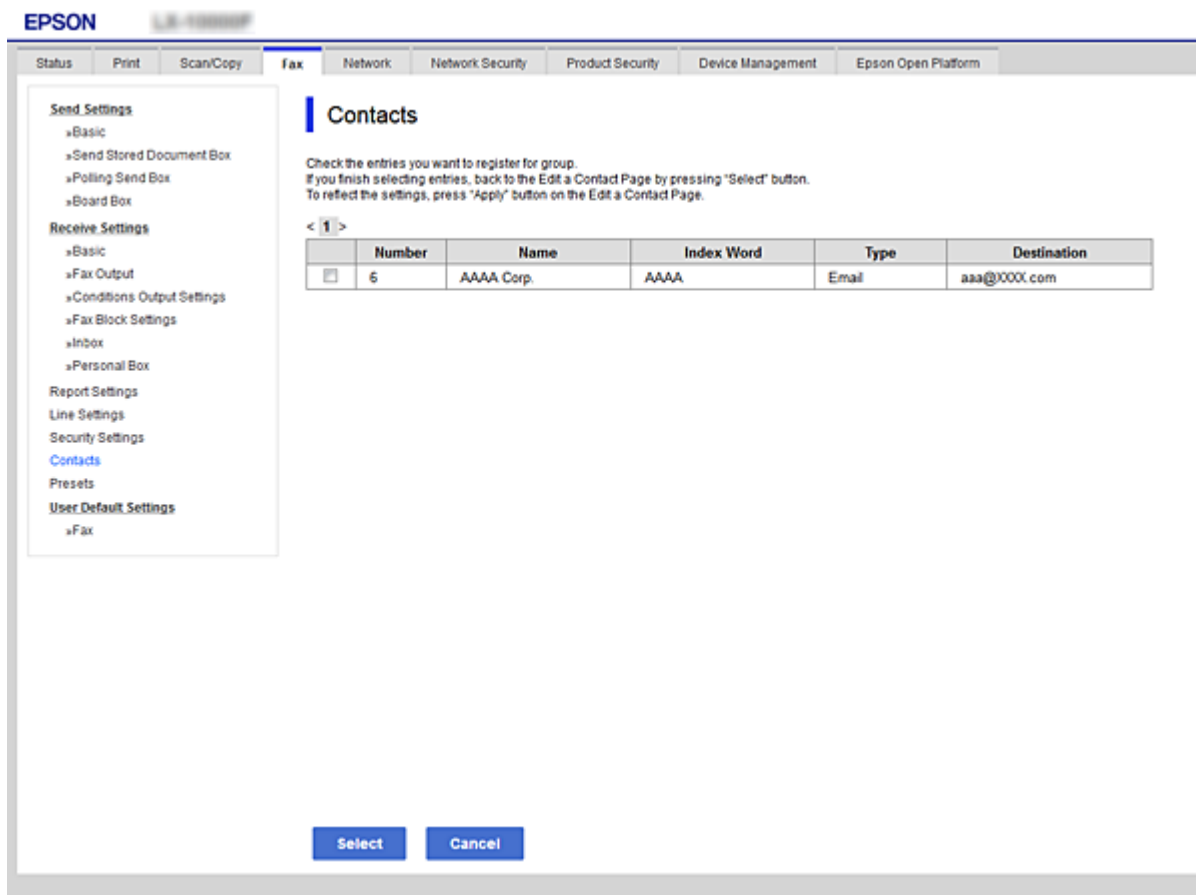

6. Introduceți **Nume** și **Termen index**.
7. Selectați dacă doriți sau nu să alocați grupul înregistrat la grupul utilizat frecvent.

**Notă:**

*Destinațiile pot fi înregistrate în grupuri multiple.*

8. Faceți clic pe **Aplicare**.

### Informații conexe

- ➔ „Accesarea Web Config” la pagina 28
- ➔ „Copierea de rezervă a setărilor” la pagina 99

## Copierea de rezervă și importul contactelor

Utilizând Web Config sau alte instrumente, puteți efectua copierea de rezervă și importul contactelor.

Pentru Web Config, puteți efectua copierea de rezervă a contactelor prin exportarea setărilor de imprimantă care includ contacte. Fișierul exportat nu poate fi editat, deoarece este exportat ca fișier binar.

## Setări funcționale

Când importați setările imprimantei la imprimantă, contactele sunt suprascrise.

Pentru Epson Device Admin, numai contactele pot fi exportate din ecranul de proprietăți al dispozitivului. De asemenea, dacă nu exportați elementele de securitate, puteți edita contactele exportate și le puteți importa, deoarece acestea pot fi salvate ca fișier SYLK sau CSV.

## Cooperarea între serverul LDAP și utilizatori

În cooperarea cu serverul LDAP, puteți utiliza informațiile de adresă înregistrate la serverul LDAP ca destinație a unui e-mail sau fax.

### Informații conexe

➔ [„Configurarea serverului LDAP” la pagina 67](#)

## Configurarea serverului LDAP

Pentru a utiliza informațiile serverului LDAP, înregistrați-l la imprimantă.

1. Accesați Web Config și selectați fila **Rețea > Server LDAP > De bază**.
2. Introduceți o valoare pentru fiecare element.
3. Selectați **OK**.

Sunt afișate setările pe care le-ați selectat.

### Informații conexe

➔ [„Accesarea Web Config” la pagina 28](#)

➔ [„Elemente de setare a serverului LDAP” la pagina 68](#)

## Setări funcționale

## Elemente de setare a serverului LDAP

**EPSON** L3-100000

Status Print Scan/Copy Fax Network Network Security Product Security Device Management Epson Open Platform

Basic  
Wi-Fi  
Wired LAN  
Wi-Fi Direct  
Email Server  
»Basic  
»Connection Test  
LDAP Server  
»Basic  
»Search Settings  
»Connection Test  
Kerberos Settings  
MS Network  
Epson Connect Services  
Google Cloud Print Services

**LDAP Server > Basic**

The certificate is required to use a secure function of the LDAP server.  
Make settings on the following page.  
- CA Certificate

Use LDAP Server:  Use  Do Not Use

LDAP Server Address: 190.0.2.088

LDAP server Port Number: 389

Secure Connection: SSL/TLS

Certificate Validation:  Enable  Disable

Search Timeout (sec): 10

Authentication Method: Anonymous Authentication

Kerberos Realm to be Used: Not Set

User Name: \_\_\_\_\_

Password: \_\_\_\_\_

Configure Kerberos Settings before using Kerberos authentication.

OK

Elemente	Setări și explicație
Utilizare server LDAP	Selectați <b>Utilizare</b> sau <b>A nu se folosi</b> .
Adresă server LDAP	Introduceți adresa serverului LDAP. Introduceți între 1 și 255 de caractere în format IPv4, IPv6 sau FQDN. Pentru formatul FQDN, puteți folosi caractere alfanumerice în ASCII (0x20–0x7E) și „-”, exceptând începutul și sfârșitul adresei.
Număr port server LDAP	Introduceți numărul portului serverului LDAP, între 1 și 65535.
Conexiune securizată	Specificați metoda de autentificare atunci când imprimanta accesează serverul LDAP.
Validare certificat	Când aceasta este activată, certificatul serverului LDAP este validat. Recomandăm setarea acestei funcții la <b>Activare</b> . Pentru a configura, <b>Certificat CA</b> trebuie importat la imprimantă.
Expirare căutare (sec.)	Setați intervalul de timp de căutare înainte de expirare între 5 și 300.

## Setări funcționale

Elemente	Setări și explicație
Metodă de autentificare	<p>Selecționați una dintre metode.</p> <p>Dacă selecționați <b>Autentificare Kerberos</b>, selecționați <b>Setări Kerberos</b> pentru a face setări pentru Kerberos.</p> <p>Pentru a efectua Autentificare Kerberos, următorul mediu este obligatoriu.</p> <p><input type="checkbox"/> Imprimanta și serverul DNS pot comunica.</p> <p><input type="checkbox"/> Ora imprimantei, a serverului KDC și a serverului necesar pentru autentificare (server LDAP, server SMTP, server de fișiere) sunt sincronizate.</p> <p><input type="checkbox"/> Când serverului de serviciu i se atribuie o adresă IP, numele FQDN al serverului de serviciu este înregistrat în zona de căutare inversă a serverului DNS.</p>
Domeniu Kerberos de utilizat	Dacă selecționați <b>Autentificare Kerberos</b> pentru <b>Metodă de autentificare</b> , selecționați domeniul Kerberos pe care doriți să îl utilizați.
DN administrator / Nume utilizator	Introduceți, în Unicode (UTF-8), numele de utilizator pentru serverul LDAP, cu 128 de caractere sau mai puțin. Nu puteți utiliza caracterele de control, precum 0x00–0x1F și 0x7F. Această setare nu este utilizată când opțiunea <b>Autentificare anonimă</b> este selectată ca <b>Metodă de autentificare</b> . Dacă nu specificați acest element, lăsați-l necompletat.
Parolă	Introduceți, în Unicode (UTF-8), parola pentru serverul LDAP, cu 128 de caractere sau mai puțin. Nu puteți utiliza caracterele de control, precum 0x00–0x1F și 0x7F. Această setare nu este utilizată când opțiunea <b>Autentificare anonimă</b> este selectată ca <b>Metodă de autentificare</b> . Dacă nu specificați acest element, lăsați-l necompletat.

### Informații conexe

- ➔ „Configurarea serverului LDAP” la pagina 67
- ➔ „Setări Kerberos” la pagina 69

### Setări Kerberos

Dacă selecționați **Autentificare Kerberos** pentru **Metodă de autentificare** a **Server LDAP > De bază**, efectuați următoarele setări Kerberos din fila **Rețea > Setări Kerberos**. Puteți înregistra până la 10 setări pentru parametrii Kerberos.

Elemente	Setări și explicație
Domeniu	Introduceți, în ASCII (0x20–0x7E) domeniul de autentificare Kerberos, cu maximum 255 de caractere. Dacă nu înregistrați acest element, lăsați-l necompletat.
Adresă KDC	Introduceți adresa serverului de autentificare Kerberos. Introduceți maximum 255 de caractere în format IPv4, IPv6 sau FQDN. Dacă nu înregistrați acest element, lăsați-l necompletat.
Număr port (Kerberos)	Introduceți numărul portului serverului Kerberos, între 1 și 65535.

## Configurarea setărilor de căutare ale serverului LDAP

La definirea setărilor de căutare, puteți utiliza adresa de e-mail și numărul de fax înregistrate la serverul LDAP.

## Setări funcționale

1. Accesați Web Config și selectați fila **Rețea > Server LDAP > Setări căutare**.
2. Introduceți o valoare pentru fiecare element.
3. Faceți clic pe **OK** pentru a afișa rezultatul setării.  
Sunt afișate setările pe care le-ați selectat.

### Informații conexe

- ➔ „Accesarea Web Config” la pagina 28
- ➔ „Elemente de setare căutare server LDAP” la pagina 70

### Elemente de setare căutare server LDAP

Elemente	Setări și explicații
Bază de căutare (Nume distinct)	Dacă doriți să căutați un domeniu arbitrar, indicați numele domeniului serverului LDAP. Introduceți între 0 și 128 de caractere în Unicode (UTF-8). Dacă nu căutați un atribut arbitrar, lăsați acest câmp necompletat.  Exemplu pentru directorul de server local: dc=server,dc=local
Număr de intrări la căutare	Indicați numărul de intrări de căutare între 5 și 500. Numărul indicat de intrări de căutare este salvat și afișat temporar. Chiar dacă numărul de intrări de căutare depășește numărul indicat și apare un mesaj de eroare, căutarea poate fi finalizată.

## Setări funcționale

Elemente	Setări și explicații
Atribut nume de utilizator	Indicați numele de atribut de afișat când căutați nume de utilizatori. Introduceți între 1 și 255 de caractere în Unicode (UTF-8). Primul caracter ar trebui să fie a-z sau A-Z. Exemplu: cn, uid
Atribut de afișare nume de utilizator	Indicați numele de atribut de afișat ca nume de utilizator. Introduceți între 0 și 255 de caractere în Unicode (UTF-8). Primul caracter ar trebui să fie a-z sau A-Z. Exemplu: cn, sn
Atribut număr de fax	Indicați numele de atribut de afișat când căutați numere de fax. Introduceți o combinație cuprinsă între 1 și 255 de caractere folosind A-Z, a-z, 0-9, și -. Primul caracter ar trebui să fie a-z sau A-Z. Exemplu: faxnumărdetelefon
Atribut adresă de e-mail	Indicați numele de atribut de afișat când căutați adrese de e-mail. Introduceți o combinație cuprinsă între 1 și 255 de caractere folosind A-Z, a-z, 0-9, și -. Primul caracter ar trebui să fie a-z sau A-Z. Exemple: e-mail
Atribut arbitrar 1 - Atribut arbitrar 4	Puteți indica alte atribute arbitrare pentru a fi căutate. Introduceți între 0 și 255 de caractere în Unicode (UTF-8). Primul caracter ar trebui să fie a-z sau A-Z. Dacă nu doriți să căutați atribute arbitrare, lăsați acest câmp necompletat. Exemplu: o, ou

### Informații conexe

➔ [„Configurarea setărilor de căutare ale serverului LDAP” la pagina 69](#)

## Verificarea conexiunii serverului LDAP

Efectuați testul de conexiune la serverul LDAP utilizând setul de parametri de la **Server LDAP > Setări căutare**.

1. Accesați Web Config și selectați fila **Rețea > Server LDAP > Test conexiune**.
2. Selectați **Start**.

Testul de conexiune începe. După test, se afișează raportul de verificare.

### Informații conexe

➔ [„Accesarea Web Config” la pagina 28](#)

➔ [„Referințe privind testul conexiunii serverului LDAP” la pagina 71](#)

### Referințe privind testul conexiunii serverului LDAP

Mesaje	Explicație
Testarea conexiunii a reușit.	Acest mesaj apare când conexiunea la server a reușit.

## Setări funcționale

Mesaje	Explicație
Testarea conexiunii a eșuat. Verificați setările.	Acest mesaj apare din următoarele motive: <ul style="list-style-type: none"> <li><input type="checkbox"/> Adresa serverului LDAP este incorectă sau numărul de port este incorect.</li> <li><input type="checkbox"/> A survenit o perioadă de expirare.</li> <li><input type="checkbox"/> <b>A nu se folosi</b> se selectează ca <b>Utilizare server LDAP</b>.</li> <li><input type="checkbox"/> Dacă <b>Autentificare Kerberos</b> este selectat ca <b>Metodă de autentificare</b>, setări precum <b>Domeniu, Adresă KDC și Număr port (Kerberos)</b> sunt incorecte.</li> </ul>
Testarea conexiunii a eșuat. Verificați data și ora pe produsul dvs. sau pe server.	Acest mesaj apare când conexiunea eșuează deoarece setările de oră pentru imprimantă și pentru serverul LDAP nu corespund.
Autentificarea a eșuat. Verificați setările.	Acest mesaj apare din următoarele motive: <ul style="list-style-type: none"> <li><input type="checkbox"/> <b>Nume utilizator și/sau Parolă</b> sunt incorecte.</li> <li><input type="checkbox"/> Dacă <b>Autentificare Kerberos</b> este selectată ca <b>Metodă de autentificare</b>, data/ora nu vor fi configurate.</li> </ul>
Nu pot accesa imprimanta dacă procesul nu s-a terminat.	Acest mesaj apare când imprimanta este ocupată.

### Informații conexe

➔ „Verificarea conexiunii serverului LDAP” la pagina 71

## Utilizarea funcțiilor de scanare

Puteți utiliza funcțiile de scanare ale computerului prin utilizarea panoului de control al imprimantei.

### Scanarea de la un computer

Instalați software-ul și activați serviciul de scanare în rețea pentru a scana prin rețea de la un computer.

#### Informații conexe

➔ „Software-ul care trebuie instalat” la pagina 72

➔ „Confirmarea activării scanării în rețea” la pagina 73

### Software-ul care trebuie instalat

Epson Scan 2

Acesta este un driver de scanner. În cazul în care utilizați dispozitivul de la un computer, instalați driverul pe computerul fiecărui client. Dacă Document Capture Pro/Document Capture este instalat, puteți efectua operațiile alocate butoanelor dispozitivului.

Dacă este utilizat EpsonNet SetupManager driverul de imprimantă este de asemenea distribuit ca pachet.

## Setări funcționale

### Document Capture Pro (Windows)/Document Capture (Mac OS)

Este instalat pe computerul clientului. Activitățile înregistrate pe un computer de rețea pe care este instalat Document Capture Pro/Document Capture pot fi apelate și rulate de pe panoul de control al dispozitivului.

Puteți scana rețeaua de pe un computer. Pentru scanare este necesar Epson Scan 2.

### Informații conexe

➔ [„EpsonNet SetupManager” la pagina 128](#)

## Confirmarea activării scanării în rețea

Puteți seta serviciul de scanare în rețea atunci când scanați de la un computer client prin rețea. Setarea implicită este activată.

1. Accesați Web Config și apoi selectați fila **Scanare/Copiere > Scanare rețea**.
2. Asigurați-vă că ați selectat **Activare scanare of EPSON Scan**.  
Dacă este selectat, această sarcină este finalizată. Închideți Web Config.  
Dacă este debifat, selectați-l și mergeți la următorul pas.
3. Faceți clic pe **Înainte**.
4. Faceți clic pe **OK**.  
Rețeaua este reconectată și apoi setările sunt activate.

### Informații conexe

➔ [„Accesarea Web Config” la pagina 28](#)

## Scanarea de la panoul de control

Funcția de scanare într-un folder de rețea și de scanare la e-mail folosind panoul de control al imprimantei, precum și transferul rezultatelor de scanare în mail, foldere etc. sunt realizate de la computer.

### Informații conexe

➔ [„Setările serverelor și ale folderelor” la pagina 74](#)

## Setări funcționale

## Setările serverelor și ale folderelor

Nume	Setări	Locație	Cerință
Scanare într-un folder de rețea (SMB)	Creați și setați partajarea folderului de salvare	Un computer care are o locație a folderului de salvare	Contul utilizatorului administrativ la computerul care creează folderele de salvare.
	Destinația Scanării într-un folder de rețea (SMB)	Contactele dispozitivului	Numele de utilizator și parola pentru conectarea la computerul care deține folderul de salvare și privilegiul de a actualiza folderul de salvare.
Scanare într-un folder de rețea (FTP)	Configurare pentru conectarea la serverul FTP	Contactele dispozitivului	Informații de conectare pentru serverul FTP și privilegiul de a actualiza folderul de salvare.
Scanarea la e-mail	Configurare pentru serverul de e-mail	Dispozitiv	Informații de configurare pentru serverul de e-mail
Scanare la Cloud	Înregistrarea imprimantei la Epson Connect	Dispozitiv	Mediul de conexiune la Internet
	Înregistrare contact la Epson Connect	Serviciul Epson Connect	Înregistrarea utilizatorului și a imprimantei la serviciul Epson Connect
Scanare la computer (când folosiți Document Capture Pro Server)	Configurare mod server pentru Document Capture Pro	Dispozitiv	Adresă IP, numele gazdei sau FQDN pentru computerul cu Document Capture Pro Server instalat

## Informații conexe

- ➔ „Configurarea unui server de e-mail” la pagina 38
- ➔ „Utilizarea caracteristicii Document Capture Pro Server” la pagina 74

## Utilizarea caracteristicii Document Capture Pro Server

Prin utilizarea Document Capture Pro Server, puteți gestiona metoda de sortare, formatul de salvare și destinația de redirectionare a unui rezultat de scanare realizat de la panoul de control al imprimantei. Puteți apela și executa o lucrare înregistrată anterior pe server de la panoul de control al imprimantei.

Instalați-o pe computerul server.

Pentru mai multe informații despre Document Capture Pro Server, contactați biroul Epson local.

## Informații conexe

- ➔ „Setarea modului server” la pagina 75

## Setări funcționale

### Setarea modului server

Pentru utilizarea Document Capture Pro Server, efectuați configurarea în modul următor.

1. Accesați Web Config și selectați fila **Scanare/Copiere** > **Document Capture Pro**.
2. Selectați **Mod server** pentru **Mod**.
3. Introduceți adresa serverului cu Document Capture Pro Server instalat pe el pentru **Adresă server**.  
Introduceți între 2 și 255 de caractere în format IPv4, IPv6, numele gazdei sau FQDN. Pentru formatul FQDN, puteți folosi caractere alfanumerice în ASCII (0x20 – 0x7E) și „-”, exceptând începutul și sfârșitul adresei.
4. Faceți clic pe **OK**.  
Rețeaua este reconectată și apoi setările sunt activate.

#### Informații conexe

➔ „Accesarea Web Config” la pagina 28

---

## Efectuarea setărilor de sistem

### Setarea panoului de control

Configurarea pentru panoul de control al imprimantei. Pentru efectuarea configurării, puteți proceda în modul următor.

1. Accesați Web Config și selectați fila **Gestionare dispozitiv** > **Panou de control**.
2. Configurați următoarele elemente după cum este necesar.
  - Limbă**  
Selectați limba afișată de la panoul de control.
  - Blocare panou**  
Dacă selectați **Activat**, nu puteți selecta elemente care necesită autoritatea administratorului. Pentru a le selecta, conectați-vă la imprimantă ca administrator. În cazul în care parola administratorului nu este setată, blocarea panoului este dezactivată.
  - Expirare operație**  
În cazul în care selectați **Activat**, atunci când vă conectați în calitate de utilizator care poate restricționa accesul sau administrator, sunteți deconectat în mod automat și direcționat către ecranul inițial dacă nu există nicio activitate pentru o anumită perioadă de timp.  
Puteți seta între 10 secunde și 240 de minute la indicatorul secundelor.

## Setări funcționale

**Notă:**

Puteți seta, de asemenea, de la panoul de control al imprimantei.

- ❑ *Limbă:* **Setări** > **Setări generale** > **Setări de bază** > **Limbă/Language**
- ❑ *Blocare panou:* **Setări** > **Setări generale** > **Administrare sistem** > **Setări securitate** > **Setări administrator** > **Setare blocare**
- ❑ *Operația a expirat:* **Setări** > **Setări generale** > **Setări de bază** > **Operația a expirat** (Puteți specifica Activare sau Dezactivare).

3. Faceți clic pe **OK**.

### Informații conexe

➔ „Accesarea Web Config” la pagina 28

## Setări de economisire a energiei în timpul perioadei de inactivitate

Puteți seta intervalul de timp după care se trece în modul de economisire a energiei sau după care se întrerupe alimentarea electrică dacă panoul de comandă al imprimantei nu este utilizat pentru o anumită perioadă. Setări timpul în funcție de mediul de utilizare.

1. Accesați Web Config și selectați fila **Gestionare dispozitiv** > **Economisire energie**.
2. Introduceți timpul pentru **Temporizator inactivare** pentru comutare la modul de economisire energie în perioada de inactivitate.

**Notă:**

Puteți seta, de asemenea, de la panoul de comandă al imprimantei.

**Setări** > **Setări generale** > **Setări de bază** > **Temporiz. oprire**

3. Selectați timpul de oprire pentru **Temporizator oprire**. Dacă utilizați funcția de fax, setați la **Fără**.

**Notă:**

Puteți seta, de asemenea, de la panoul de comandă al imprimantei.

**Setări** > **Setări generale** > **Setări de bază** > **Temporizator oprire**

4. Faceți clic pe **OK**.

### Informații conexe

➔ „Accesarea Web Config” la pagina 28

## Setarea sunetului

Efectuați setările atunci când operați panoul de control și atunci când efectuați lucrări de tipărire, trimiterea faxurilor și așa mai departe.

**Notă:**

Puteți seta, de asemenea, de la panoul de control al imprimantei.

**Setări** > **Setări generale** > **Setări de bază** > **Sunet**

1. Accesați Web Config și selectați fila **Gestionare dispozitiv** > **Sunet**.

## Setări funcționale

2. Configurați următoarele elemente după cum este necesar.

Mod normal

Setați sunetul pentru când imprimanta este setată la **Mod normal**.

Mod silențios

Setați sunetul pentru când imprimanta este setată la **Mod silențios**.

Această setare este activată atunci când este activat unul dintre următoarele elemente.

Panoul de control al imprimantei:

**Setări > Setări generale > Setări imprimantă > Mod silențios**

**Setări > Setări generale > Setări fax > Setări primite > Setări imprimare > Mod silențios**

Web Config:

Fila **Fax > Setări primite > ieșire fax > Mod silențios**

3. Faceți clic pe **OK**.

### Informații conexe

➔ „Accesarea Web Config” la pagina 28

## Sincronizarea datei și orei cu serverul de timp

La sincronizarea cu serverul de timp (server NTP), puteți sincroniza ora imprimantei și a computerului în rețea. Serverul de timp poate fi operat în cadrul organizației sau publicat pe Internet.

Când utilizați certificatul CA sau autentificarea Kerberos, problemele de timp pot fi prevenite prin sincronizarea cu serverul de timp.

1. Accesați Web Config și selectați fila **Gestionare dispozitiv > Data și ora > Server ceas**.

2. Selectați **Utilizare** pentru **Utilizare Server ceas**.

3. Introduceți adresa serverului de timp **Adresă Server ceas**.

Puteți folosi formatul IPv4, IPv6 sau FQDN. Introduceți 252 caractere sau mai puțin. Dacă nu specificați acest element, lăsați-l necompletat.

4. Introduceți **Interval de actualizare (min.)**.

Puteți seta până la 10,800 de minute la indicatorul minutelor.

5. Faceți clic pe **OK**.

**Notă:**

*Puteți confirma starea conexiunii cu serverul de timp la **Stare Server ceas**.*

### Informații conexe

➔ „Accesarea Web Config” la pagina 28

## Setați valoarea implicită pentru scanare și copiere (setări implicite de utilizator)

Puteți seta valoarea implicită pentru funcții.

Puteți seta următoarele funcții.

- Scanare către folder din rețea/FTP
- Scanare către e-mail
- Scan. către disp. de mem.
- Scanare către cloud
- Copiere
- Fax

1. Accesați Web Config și selectați funcțiile pentru care doriți să setați valoarea implicită pentru fila **Scanare/Copiere > Setări implicite utiliz.**

Selectați fila **Fax > Setări implicite utiliz.** pentru a seta valoarea implicită pentru fax.

2. Setați fiecare element.

3. Faceți clic pe **OK**.

În cazul în care combinația de valori este nevalidă, aceasta este modificată automat, iar apoi se setează o valoare validă.

### Informații conexe

➔ „Accesarea Web Config” la pagina 28

---

## Configurare AirPrint

Setați atunci când se utilizează tipărirea și scanarea cu AirPrint.

Accesați Web Config și selectați fila **Rețea > Configurare AirPrint**.

Elemente	Explicație
Nume serviciu Bonjour	Introduceți, în ASCII (0x20–0x7E), numele serviciului Bonjour, între 1 și 41 de caractere.
Locație Bonjour	Introduceți informații de locație, precum poziția imprimantei, în 127 de octeți sau mai puțin în Unicode (UTF-8).
Geolocație Latitudine și longitudine (WGS84)	Introduceți informațiile de locație ale imprimantei. Această intrare este opțională. Introduceți valorile cu ajutorul mărimii WGS-84, care separă latitudinea și longitudinea prin virgulă. Puteți introduce o valoare între -90 și +90 pentru valoarea latitudinii, respectiv între -180 și +180 pentru valoarea longitudinii. Puteți omite zecimala de pe poziția a șasea și puteți omite semnul „+”.
Protocol de prioritate maximă	Selectați protocolul de prioritate maximă din IPP și Port 9100.

## Setări funcționale

Elemente	Explicație
Wide-Area Bonjour	Stabiliți dacă se utilizează sau nu Wide-Area Bonjour. Dacă utilizați această opțiune, imprimantele trebuie să fie înregistrate la serverul DNS pentru a putea căuta imprimanta în segment.
Activare AirPrint	IPP, Bonjour, AirPrint (serviciu de scanare) sunt activate, iar IPP este activat numai cu comunicare securizată.

## Utilizarea serviciului Epson Connect

Utilizând serviciul Epson Connect disponibil prin internet, puteți tipări de pe smartphone, tabletă sau laptop oricând și practic oriunde.

Caracteristicile disponibile prin internet sunt enumerate mai jos.

Email Print	Tipărirea la distanță cu Epson iPrint	Scan to Cloud	Remote Print Driver
✓	✓	✓	✓

Consultați site-ul web al portalului Epson Connect pentru detalii.

<https://www.epsonconnect.com/>

<http://www.epsonconnect.eu> (doar Europa)

## Utilizarea caracteristicii Epson Open Platform

### Prezentare generală Epson Open Platform

Epson Open Platform este o platformă de utilizare a imprimantelor Epson cu funcția furnizată de serverul sistemului de autentificare.

Puteți achiziționa jurnalele fiecărui dispozitiv și utilizator în cooperare cu serverul și configura restricții pe dispozitiv și funcții care pot fi utilizate pentru fiecare utilizator și grup. Se poate utiliza cu Epson Print Admin (Sistem de autentificare Epson) sau un sistem de autentificare terț.

În cazul în care conectați un dispozitiv de autentificare, puteți efectua, de asemenea, autentificarea utilizatorului utilizând cardul ID.

### Configurarea Epson Open Platform

Activați Epson Open Platform astfel încât să puteți utiliza dispozitivul de la sistemul de autentificare.

1. Accesați Web Config și apoi selectați fila **Epson Open Platform > Cheia produsului**.
2. Introduceți o valoare pentru fiecare element.
  - Număr de serie
  - Va fi afișat numărul de serie al dispozitivului.

## Setări funcționale

Versiune Epson Open Platform

Selectați versiunea Epson Open Platform. Versiunea corespunzătoare variază în funcție de sistemul de autentificare.

Introduceți cheia produsului

Introduceți cheia de produs obținută de pe website-ul dedicat. Consultați manualul Epson Open Platform pentru detalii cum ar fi modul de obținere a cheii de produs.

3. Faceți clic pe **Înainte**.

Un mesaj de confirmare este afișat.

4. Faceți clic pe **OK**.

Imprimanta este actualizată.

## Configurarea dispozitivului de autentificare

Puteți configura dispozitivul de autentificare utilizat în sistemul de autentificare din fila **Gestionare dispozitiv > Cititor de carduri**.

Pentru informații suplimentare, consultați manualul sistemului de autentificare.

---

## Informații Epson Remote Services

Epson Remote Services este un serviciu care colectează periodic informații despre imprimantă prin Internet. Acest lucru poate fi utilizat pentru a preconiza momentul în care consumabilele și piesele de schimb trebuie să fie înlocuite sau completate și pentru a rezolva rapid eventualele erori sau probleme.

Contactați reprezentantul de vânzări pentru mai multe informații despre Epson Remote Services.

# Setări de securitate produs

Acest capitol explică setările de securitate ale dispozitivului.

## Introducerea caracteristicilor de securitate ale produsului

Această secțiune introduce funcția de securitate a dispozitivelor Epson.

Denumirea caracteristicii	Tipul caracteristicii	Ce să setați	Ce să preveniți
Configurare pentru parola de administrator	Blochează setările sistemului, precum configurarea conexiunii pentru rețea sau USB, configurarea detaliilor pentru recepția/transmisia sau transferul faxurilor și setările implicite ale utilizatorului.	Un administrator setează o parolă pentru dispozitiv.  Puteți seta sau modifica atât de la Web Config, cât și de la panoul de control al imprimantei.	Preveniți citirea sau modificarea ilegală a informațiilor stocate în dispozitiv, precum ID-ul, parola, setările de rețea și contactele. De asemenea, reduceți o gamă largă de riscuri de securitate precum scurgerea de informații pentru mediul de rețea sau politica de securitate.
Configurare pentru controlul accesului	Limitează funcțiile care pot fi folosite cu dispozitivele, precum tipărirea, scanarea, copierea și faxul, pentru fiecare utilizator. Dacă vă conectați cu un cont de utilizator înregistrat în prealabil, puteți folosi anumite funcții.  În plus, după conectarea de la panoul de control, veți fi deconectat automat dacă nu se înregistrează nicio activitate pentru o anumită perioadă de timp.	Înregistrați orice cont de utilizator, apoi selectați funcția pe care doriți să o permiteți, precum copierea și scanarea.  Puteți înregistra până la 10 conturi de utilizator.	Riscul de scurgere și vizualizare neautorizată a datelor poate fi redus prin minimizarea numărului de funcții în conformitate cu conținutul comercial și rolul utilizatorului.
Configurație pentru interfața externă	Controlează interfața, precum portul USB care se conectează la dispozitiv.	Activați sau dezactivați portul USB pentru conectarea dispozitivelor externe precum memoria USB și conexiunea USB cu computerul.	<input type="checkbox"/> Control port USB: reduce posibilitatea furtului de date prin scanarea neautorizată a documentelor confidențiale.  <input type="checkbox"/> Conexiunea USB a computerului: previne folosirea neautorizată a dispozitivului prin interzicerea tipării sau scanării fără intermediul rețelei.

**Informații conexe**

- ➔ „Despre Web Config” la pagina 27
- ➔ „EpsonNet Config” la pagina 127
- ➔ „Configurarea parolei de administrator” la pagina 82
- ➔ „Restricționarea funcțiilor disponibile” la pagina 89
- ➔ „Dezactivarea Interfeței externe” la pagina 91

---

## Configurarea parolei de administrator

Când setați parola de administrator, puteți împiedica utilizatorii să modifice setările de management de sistem. Puteți seta și modifica parola de administrator folosind Web Config, panoul de control al imprimantei sau un software (Epson Device Admin). Când utilizați software-ul, consultați documentația pentru fiecare software.

**Informații conexe**

- ➔ „Configurarea parolei de administrator de la panoul de control” la pagina 82
- ➔ „Configurarea parolei de administrator utilizând Web Config” la pagina 82
- ➔ „Epson Device Admin” la pagina 127

## Configurarea parolei de administrator de la panoul de control

Puteți seta parola de administrator de la panoul de control al imprimantei.

1. Selectați **Setări** pe panoul de control al imprimantei.
2. Selectați **Setări generale** > **Administrare sistem** > **Setări securitate**.
3. Selectați **Setări administrator**.
4. Selectați **Parolă administrator** > **Înregistrare**.
5. Introduceți noua parolă.
6. Introduceți parola din nou.
7. Închideți ecranul de confirmare.

Este afișat ecranul cu setările de administrator.

**Notă:**

Puteți modifica sau șterge parola de administrator atunci când selectați **Schimbare** sau **Resetare** pe ecranul **Parolă administrator** și introduceți parola de administrator.

## Configurarea parolei de administrator utilizând Web Config

Puteți seta parola de administrator folosind Web Config.

1. Accesați Web Config și selectați fila **Securitate produs** > **Modificare Parolă administrator**.

## Setări de securitate produs

2. Introduceți o parolă pentru **Parolă nouă** și **Confirmați parola nouă**. Introduceți numele de utilizator, dacă este necesar.

Dacă doriți să schimbați parola cu una nouă, introduceți parola curentă.

The screenshot shows the Epson Web Config interface for an MFP-C3770 Series. The 'Product Security' tab is active. The 'Change Administrator Password' page contains the following fields and text:

- Current password:** [Empty text box]
- User Name:** [epson\_admin] (with a note: "Enter between 0 and 20 characters.")
- New Password:** [Masked with dots] (with a note: "Enter between 1 and 20 characters.")
- Confirm New Password:** [Masked with dots]

Note: It is recommended to communicate via HTTPS for entering an administrator password.

OK

3. Selectați **OK**.

**Notă:**

- Pentru a seta sau modifica elementele de meniu blocate, executați clic pe **Conectarea administratorului** și apoi introduceți parola de administrator.
- Pentru a șterge parola de administrator, executați clic pe fila **Securitate produs** > **Ștergere Parolă administrator** și apoi introduceți parola de administrator.

### Informații conexe

➔ „Accesarea Web Config” la pagina 28

## Controlul operării de la panou

Dacă setați parola administratorului și activați Setare blocare, puteți bloca elementele aferente setărilor sistemului imprimantei astfel încât utilizatorii să nu le poată modifica.

### Activarea Setare blocare

Activați Setare blocare pentru imprimanta unde este setată parola.

## Setări de securitate produs

Specificați, mai întâi, o parolă de administrator.

### Activarea Setare blocare de la panoul de control

1. Selectați **Setări** pe panoul de control al imprimantei.
2. Selectați **Setări generale** > **Administrare sistem** > **Setări securitate**.
3. Selectați **Setări administrator**.
4. Selectați **Act.** la **Setare blocare**.
5. Selectați **Da** pe ecranul de confirmare.
6. Selectați .

Verificați dacă este afișat  pe ecranul principal.

### Activarea Setare blocare din Web Config

1. Accesați Web Config și faceți clic pe **Conectarea administratorului**.
2. Introduceți numele de utilizator și parola și faceți clic pe **OK**.
3. Selectați fila **Gestionare dispozitiv** > **Panou de control**.
4. La **Blocare panou**, selectați **Activat**.
5. Faceți clic pe **OK**.
6. Verificați dacă  este afișat pe ecranul de pornire de pe panoul de control al imprimantei.

### Elemente Setare blocare pentru meniul Setări generale

Aceasta este o listă a elementelor Setare blocare în **Setări** > **Setări generale** din panoul de control.

Unele funcții pot fi setate la activat sau dezactivat individual.

Meniul Setări generale	Blocare panou
Setări de bază	-

## Setări de securitate produs

Meniul Setări generale		Blocare panou
	Luminozitate LCD	-
	Sunet	-
	Temporiz. oprire	✓
	Pornire din stare de veghe	-
	Temporizator oprire	✓
	Setări dată/oră	✓
	Limbă/Language	✓ <sup>*1</sup>
	Ecran de pornire	✓
	Editare ecran principal	✓
	Tapet	✓
	Operația a expirat	✓
	Ecran implicit (Job/Status)	✓
Setări imprimantă		-
	Setări sursă hârtie	-
	Limbă imprimare <sup>*4</sup>	✓
	Setări universale imprimare	✓
	Util. soluț. autom. prob.	✓
	Configurare imprimare PDL <sup>*4</sup>	✓
	Interfață disp. de mem.	✓
	Hârtie groasă	✓ <sup>*1</sup>
	Mod silențios	✓ <sup>*1</sup>
	Timp de uscare cerneală	-
	Bidirecțional	-
	Setare expirare USB I/F <sup>*4</sup>	✓
Setări rețea		✓

## Setări de securitate produs

Meniul Setări generale		Blocare panou
	Configurare Wi-Fi	✓
	Configurare LAN prin fir	✓
	Stare rețea	✓
	Stare rețea cu fir LAN/Wi-Fi	✓ <sup>*2</sup>
	Stare Wi-Fi Direct	✓ <sup>*2</sup>
	Stare server e-mail	✓ <sup>*2</sup>
	Imprimare foaie stare	✓ <sup>*2</sup>
	Verificare conexiune	✓ <sup>*3</sup>
	Complex	✓
	Nume dispozitiv	✓
	TCP/IP	✓
	Server proxy	✓
	Server e-mail	✓
	Adresă IPv6	✓
	Partajare rețea MS	✓
	Viteză link și duplex	✓
	Redirecționare HTTP la HTTPS	✓
	Dezactivare IPsec/IP Filtering	✓
	Dezactivare IEEE802.1X	✓
Setări serviciu web		✓
	Servicii Epson Connect	✓
	Servicii Google Cloud Print	✓
Setări fax		✓
	Buton de operație rapidă	✓
	Setări trimitere fax	✓
	Setări primite	✓
	Setări raport	✓
	Setări de bază	✓
	Setări securitate	✓
	Verif conexiune fax	✓
	Expert configurare fax	✓

## Setări de securitate produs



Meniul Setări generale		Blocare panou
Setări scanare		✓
	Confirmare destinatar	✓
	Document Capture Pro	✓
	Server e-mail	✓
Administrare sistem		✓
	Administrator Contacte	✓
	Înregistrare/Ștergere	✓
	Frecvent	✓ <sup>*5</sup>
	Imprimare contacte	✓
	Vizualizare opțiuni	✓ <sup>*5</sup>
	Opțiuni de căutare	✓ <sup>*5</sup>
	Ștergere date memorie internă <sup>*4</sup>	✓
	Setări securitate	✓
	Restricții	✓
	Control acces	✓
	Setări administrator	✓
	Parolă administrator	✓
	Setare blocare	✓
	Restaurare setări implicite	✓
	Actualizare firmware	✓

✓ = Pentru a fi blocate.

- = Nu trebuie să fie blocate.

\*1 : Puteți activa sau dezactiva blocarea în **Setări generale > Administrare sistem > Setări securitate > Restricții**.

\*2 : Deși elementele nivelului superior pot fi blocate de către administrator, le puteți accesa în continuare din același meniu **Setări > Stare imprimantă/Imprimare**.

\*3 : Deși elementele nivelului superior pot fi blocate de către administrator, le puteți accesa în continuare din Pagina de pornire >  |  > **Descriere > Când nu vă puteți conecta la rețea**.

\*4 : Acest element este afișat pe o imprimantă compatibilă PCL sau PostScript.

\*5 : Deși elementele nivelului superior pot fi blocate de către administrator, le puteți accesa în continuare din același meniu **Setări > Administrator Contacte**.

### Informații conexe

➔ „Opțiuni de meniu pentru Administrare sistem” la pagina 146

➔ „Elemente care pot fi setate individual” la pagina 88

## Alte elemente Setare blocare

În afara meniului Setări generale, Setare blocare este activat pentru elementele de mai jos.

- Presetări
  - Adăugare
  - Ștergere
  - Redenumire
  - Adăugare sau eliminare din ecranul inițial
  - Modificarea setărilor utilizatorului
- Setări > Setări utilizator.**

### Informații conexe

- ➔ [„Înregistrarea setărilor în presetări” la pagina 99](#)
- ➔ [„Opțiunile meniului Setări utilizator” la pagina 150](#)

## Operarea afișajului și setarea individuală a funcțiilor

Pentru unele elemente țintă ale Setare blocare, puteți defini individual dacă acestea sunt activate sau dezactivate.

Puteți seta disponibilitatea fiecărui utilizator după cum este necesar, precum înregistrarea sau modificarea contactelor, afișarea istoricului lucrărilor etc.

1. Selectați **Setări** pe panoul de control al imprimantei.
2. Selectați **Setări generale > Administrare sistem > Setări securitate.**
3. Selectați **Restricții.**
4. Selectați elementul pentru funcția a cărei setare doriți să o modificați, apoi setați la **Act.** sau **Dez..**

## Elemente care pot fi setate individual

Administratorul poate permite elementelor de mai jos să se afișeze și poate schimba setările individual.

- Acces jurnal operație: **Job/Status > Jurnal**  
Controlați afișajul istoricului de lucrări al monitorului de stare. Selectați **Act.** pentru a permite afișarea istoricului lucrărilor.
- Accesare opțiune Înreg./Șterg. Contacte: **Setări > Administrator Contacte > Înregistrare/Ștergere**  
Controlați înregistrarea și schimbarea contactelor. Selectați **Act.** pentru a înregistra sau schimba contactele.
- Acces recent Fax: **Fax > Destinatar > Recent**  
Controlați afișarea destinației atunci când expediați sau primiți un fax. Selectați **Act.** pentru a afișa destinația.
- Acces jurnal transmitere Fax: **Fax > Meniu > Jurnal transmitere**  
Controlați afișarea istoricului comunicărilor unui fax. Selectați **Act.** pentru a afișa istoricul comunicărilor.
- Acces la raportul Fax: **Fax > Meniu > Raport fax**  
Controlați tipărirea raportului faxului. Selectați **Act.** pentru a permite tipărirea.

## Setări de securitate produs

- Acces la secțiunea Istoric salvare tip. din Scan. în fold. rețea/FTP: **Scanare > Folder de rețea/FTP > Meniu > Istoric salvări imprimare**  
Controlați tipărirea istoricului salvărilor pentru funcția de scanare într-un folder de rețea. Selectați **Act.** pentru a permite tipărirea.
- Acces la secțiunea Recent din Scanare către e-mail: **Scanare > E-mail > Destinatar > Istoric**  
Controlați afișarea istoricului pentru funcția de scanare prin e-mail. Selectați **Act.** pentru a afișa istoricul.
- Acces la secțiunea Afișare istoric trimitere din Scanare către e-mail: **Scanare > E-mail > Meniu > Afișare istoric trimis**  
Controlați afișarea istoricului expedierii de e-mailuri pentru funcția de scanare la e-mail. Selectați **Act.** pentru a afișa istoricul expedierii de e-mailuri.
- Acces la secțiunea Tipărire istoric trimitere din Scanare către e-mail: **Scanare > E-mail > Meniu > Istoric trimiteri imprimare**  
Controlați tipărirea istoricului expedierii de e-mailuri pentru funcția de scanare la e-mail. Selectați **Act.** pentru a permite tipărirea.
- Acces la Limbă: **Setări > Limbă/Language**  
Controlați schimbarea limbii afișate pe panoul de control. Selectați **Act.** pentru a schimba limbile.
- Acces la Hârtie groasă: **Setări > Setări generale > Setări imprimantă > Hârtie groasă**  
Controlați modificarea setărilor funcției Hârtie groasă. Selectați **Act.** pentru a modifica setările.
- Acces la Mod silențios: **Setări > Setări generale > Setări imprimantă > Mod silențios**  
Controlați modificarea setărilor funcției Mod silențios. Selectați **Act.** pentru a modifica setările.
- Protejarea datelor cu caracter personal:  
Controlați afișarea informațiilor de destinație pentru înregistrarea apelării rapide. Selectați **Act.** pentru a afișa destinația ca (\*\*).

### Informații conexe

➔ [„Alte elemente Setare blocare” la pagina 88](#)

---

## Restricționarea funcțiilor disponibile

Puteți înregistra conturi de utilizator la imprimantă, le puteți corela cu funcții și puteți controla funcții accesibile pentru utilizatori.

La activarea controlului accesului, utilizatorul poate folosi funcții precum copiere, fax etc. introducând parola la panoul de control al imprimantei și conectându-se la imprimantă.

Funcțiile indisponibile vor fi marcate cu gri și nu pot fi selectate.

Când înregistrați informațiile de autentificare la driverul de imprimantă sau driverul de scanner, veți putea tipări și scana de la computer. Pentru detalii privind setările driverului, consultați ajutorul sau manualul driverului.

## Configurarea controlului pentru acces

Pentru a utiliza controlul accesului, creați contul de utilizator și activați funcția de control al accesului.

## Setări de securitate produs

### Crearea contului de utilizator

Creați contul de utilizator pentru controlul accesului.

1. Accesați Web Config și selectați fila **Securitate produs > Setări control acces > Setări utilizator**.
2. Faceți clic pe **Adăugare** pentru numărul pe care doriți să îl înregistrați.



**Important:**

*Când utilizați imprimanta cu sistemul de autentificare de la Epson sau alte companii, înregistrați numele de utilizator al setării de restricție la numerele cuprinse între 2 și 10.*

*Software-ul de aplicație precum sistemul de autentificare utilizează numărul unu, astfel că numele utilizatorului nu este afișat la panoul de control al imprimantei.*

3. Setări fiecare element.

Nume utilizator:

Introduceți numele afișat pe lista numelor de utilizator, între 1 și 14 caractere lungime, utilizând caractere alfanumerice.

Parolă:

Introduceți o parolă între 0 și 20 de caractere în ASCII (0x20–0x7E). Când inițializați parola, lăsați-o necompletată.

Bifați caseta de validare pentru a activa sau dezactiva fiecare funcție.

Selectați funcția a cărei utilizare o permiteți.

4. Faceți clic pe **Aplicare**.

Reveniți la lista de setare a utilizatorului după o anumită perioadă de timp.

Verificați dacă numele de utilizator înregistrat în **Nume utilizator** este afișat și dacă **Adăugare** s-a modificat în **Editare**.

### Editarea contului de utilizator

Editați contul înregistrat pentru controlul accesului.

1. Accesați Web Config și selectați fila **Securitate produs > Setări control acces > Setări utilizator**.
2. Faceți clic pe **Editare** pentru numărul pe care doriți să îl editați.
3. Modificați fiecare element.
4. Faceți clic pe **Aplicare**.  
Reveniți la lista de setare a utilizatorului după o anumită perioadă de timp.

### Ștergerea contului de utilizator

Ștergeți contul înregistrat pentru controlul accesului.

1. Accesați Web Config și selectați fila **Securitate produs > Setări control acces > Setări utilizator**.
2. Faceți clic pe **Editare** pentru numărul pe care doriți să îl ștergeți.

## Setări de securitate produs

3. Faceți clic pe **Ștergere**.



### **Important:**

Când faceți clic pe **Ștergere**, contul de utilizator va fi șters fără mesaj de confirmare. Procedați cu grijă la ștergerea contului.

Reveniți la lista de setare a utilizatorului după o anumită perioadă de timp.

## Activarea controlului accesului

Când activați controlul accesului, numai utilizatorul înregistrat va putea utiliza imprimanta.

1. Accesați Web Config și selectați fila **Securitate produs > Setări control acces > De bază**.
2. Selectați **Activează controlul accesului**.

Dacă selectați **Permite imprimarea și scanarea fără verificarea autentificării**, puteți imprima sau scana de la drivere care nu sunt setate cu informații de autentificare. Setați opțiunea atunci când doriți să controlați operarea numai de la panoul de control al imprimantei și pentru a permite tipărirea și scanarea de la computere.

3. Faceți clic pe **OK**.

Mesajul de finalizare este afișat după o anumită perioadă de timp.

Verificați dacă pictogramele precum copierea și scanarea sunt marcate cu gri pe panoul de control al imprimantei.

## Dezactivarea Interfeței externe

Puteți dezactiva interfața folosită pentru a conecta dispozitivul la imprimantă. Realizați setările de restricție pentru a restricționa tipărirea și scanarea prin alte mijloace decât prin rețea.

### **Notă:**

Puteți, de asemenea, să realizați setările de restricție pe panoul de control al imprimantei.

- Disp. de mem.: Setări > Setări generale > Setări imprimantă > Interfață disp. de mem. > Dispozitiv de memorie*
- Conexiune PC prin USB: Setări > Setări generale > Setări imprimantă > Conexiune PC prin USB*

1. Accesați Web Config și selectați fila **Securitate produs > Interfață externă**.
2. Selectați **Dezactivare** pentru funcțiile pe care doriți să le setați.

Selectați **Activare** când doriți să anulați controlul.

- Disp. de mem.**

Interziceți salvarea datelor în memoria externă prin portul USB pentru conexiunea dispozitivelor externe.

- Conexiune PC prin USB**

Puteți restricționa folosirea conexiunii USB de la computer. Dacă doriți să o restricționați, selectați **Dezactivare**.

3. Faceți clic pe **OK**.

## Setări de securitate produs

4. Verificați pentru a vă asigura că portul dezactivat nu poate fi folosit.

Disp. de mem.

Confirmați faptul că nu există niciun răspuns când conectați un dispozitiv de stocare precum o memorie USB la portul USB de interfață externă.

Conexiune PC prin USB

Dacă driverul a fost instalat pe computer

Conectați imprimanta la computer cu ajutorul unui cablu USB, și apoi confirmați faptul că imprimanta nu tipărește și nu scanează.

Dacă driverul nu a fost instalat pe computer

Windows:

Deschideți managerul de dispozitive și păstrați-l deschis, conectați imprimanta la computer folosind un cablu USB, și apoi confirmați că rămâne neschimbat conținutul afișat al managerului de dispozitive.

Mac OS:

Conectați imprimanta la computer cu ajutorul unui cablu USB, și apoi confirmați faptul că imprimanta nu este listată dacă doriți să adăugați imprimanta din **Imprimante și Scanere**.

### Informații conexe

➔ [„Accesarea Web Config” la pagina 28](#)

# Setări de operare și gestionare

Acest capitol explică elementele legate de funcțiile zilnice și gestionarea dispozitivului.

---

## Conectarea la imprimantă ca administrator

Dacă parola de administrator este setată pe imprimantă, trebuie să vă conectați ca administrator pentru a utiliza elementele de meniu blocate.

### Conectarea la imprimantă utilizând panoul de control

1. Atingeți .
2. Atingeți **Administrator**.
3. Introduceți parola administratorului.
4. Atingeți **OK**.



se afișează la autentificare, apoi puteți utiliza elementele de meniu blocate.



Executați clic pe pentru a vă deconecta.

**Notă:**

Când selectați **Act.** pentru **Setări** > **Setări generale** > **Setări de bază** > **Operația a expirat**, vă deconectați automat după un interval de timp dacă nu există activitate pe panoul de control.

### Conectarea la imprimantă utilizând Web Config

Când vă conectați la Web Config ca administrator, puteți opera elementele setate în Setare blocare.

1. Introduceți adresa IP a imprimantei într-un browser pentru a executa Web Config.
2. Faceți clic pe **Conectarea administratorului**.
3. Introduceți numele de utilizator și parola în **Nume utilizator** și **Parolă actuală**.
4. Faceți clic pe **OK**.

Elementele blocate și **Deconectarea administratorului** sunt afișate la autentificare.

Atingeți **Deconectarea administratorului** pentru a vă deconecta.

**Notă:**

Când selectați **Activat** pentru fila **Gestionare dispozitiv** > **Panou de control** > **Expirare operație**, vă deconectați automat după un interval de timp dacă nu există activitate pe panoul de control.

---

## Confirmați informațiile imprimantei

### Verificarea informațiilor de la panoul de control

Puteți verifica și imprima următoarele informații de la panoul de control.

- Număr de pagini imprimate

**Setări > Contor imprimare**

Puteți verifica numărul total de pagini imprimate și numărul total de pagini în cazul imprimărilor color/monocrome.

- Alimentare

**Setări > Stare alimentare**

Puteți verifica informațiile pentru cerneală și caseta de întreținere.

- Fișă de stare pentru produs

**Setări > Stare imprimantă/Imprimare > Imprimare foaie stare**

Puteți imprima o fișă de stare, precum informații despre imprimantă și despre consumabile.

- Informații despre rețea

**Setări > Setări generale > Setări rețea > Stare rețea**

**Setări > Stare imprimantă/Imprimare > Rețea**

Puteți verifica informațiile de rețea precum starea conexiunii la rețea, setările serverului de e-mail etc. și puteți imprima fișa de stare a rețelei.

- Raport de conexiune în rețea

**Setări > Setări generale > Setări rețea > Verificare conexiune**

Ecran de pornire >  |  > **Descriere > Când nu vă puteți conecta la rețea**

Puteți diagnostica starea de conexiune la rețea a imprimantei și puteți imprima raportul.

- Stare de conexiune în rețea

Ecran de pornire >  |  > **Ruter**

Puteți verifica starea de conexiune pentru LAN cu fir/wireless.

### Verificarea informațiilor din Web Config

Puteți verifica următoarele informații ale imprimantei funcționale de la **Stare** folosind Web Config.

- Stare produs

Verificați limba, starea, serviciul cloud, numărul produsului, adresa MAC etc.

- Stare rețea

Verificați informațiile stării conexiunii la rețea, adresei IP, serverului DNS etc.

- Întreținere

Verificați tipărirea din prima zi, contorizarea înlocuirii cernelii, paginile tipărite, contorizarea tipăririlor pentru fiecare limbă, contorizarea scanărilor, etc.

- Stare echipament hardware

Verificați starea fiecărui Wi-Fi, etc.

## Setări de operare și gestionare

### Istoric comenzi

Verificați jurnalul lucrărilor pentru o lucrare de tipărire, de recepție și de transmisie.

### Instantaneu panou

Afișați un instantaneu al imaginii de ecran afișat pe panoul de control al dispozitivului.

---

# Recepționarea notificărilor prin e-mail la apariția de evenimente

## Despre notificările prin e-mail

Aceasta este funcția de notificare care, la apariția unor evenimente precum oprirea tipăririi sau erori la imprimantă, trimite un mesaj e-mail la adresa specificată.

Puteți înregistra până la cinci destinații și defini setările de notificare pentru fiecare destinație.

Pentru a utiliza această funcție, trebuie să configurați serverul de e-mail înainte de a defini notificările.

### Informații conexe

➔ „Configurarea unui server de e-mail” la pagina 38

## Configurarea notificării prin e-mail

Configurați notificarea prin e-mail utilizând Web Config.

1. Accesați Web Config și selectați fila **Gestionare dispozitiv > Înștiințare prin e-mail**.
2. Configurați subiectul notificărilor prin e-mail.  
 Selectați conținutul afișat în subiect din două meniuri derulante.
  - Conținutul selectat este afișat lângă **Subiect**.
  - Nu se poate seta același conținut în partea stângă și în partea dreaptă.
  - Când numărul de caractere din **Locație** depășește 32 de octeți, caracterele care depășesc 32 de octeți sunt omise.
3. Introduceți adresa de e-mail pentru trimiterea mesajului de notificare.  
 Utilizați A-Z a-z 0-9 ! # \$ % & ' \* + - . / = ? ^ \_ { | } ~ @ și introduceți între 1 și 255 de caractere.
4. Selectați limba pentru notificările prin e-mail.
5. Selectați caseta de validare pentru evenimentul pentru care doriți să primiți notificare.  
 Numărul de **Setări de înștiințare** este corelat cu numărul de destinație al **Setări pentru adresa de e-mail**.  
 Exemplu:

## Setări de operare și gestionare

Dacă doriți să se trimită o notificare la adresa de e-mail setată pentru numărul 1 din **Setări pentru adresa de e-mail** când imprimanta nu mai are hârtie, selectați coloana casetei de validare **1** din linia **Hârtie terminată**.

The screenshot shows the 'Email Notification' configuration page in the Epson Web Config interface. It includes a sidebar with navigation options like 'Control Panel', 'Power Saving', and 'Date and Time'. The main content area is titled 'Email Notification' and contains two sections: 'Email Address Settings' and 'Notification Settings'.

**Email Address Settings:** This section allows setting up to five email addresses. Each address is entered in a text field, and a language dropdown menu is provided for each. The first two addresses are 'Admin@AAA.com' and 'General@AAA.com', both set to 'English'.

**Notification Settings:** This section contains a table where users can select which events trigger an email notification to each of the five email addresses. The events listed include ink cartridge replacement, ink low, maintenance box status, password changes, paper out, paper low, printing stopped, printer error, scanner error, fax error, Wi-Fi failure, HDD failure, and NFC failure. The '1' column (Admin@AAA.com) has checkboxes checked for 'Ink cartridge(s) to be replaced', 'Ink low', 'Maintenance box: end of service life', 'Maintenance box: nearing end', 'Administrator password changed', 'Paper out', 'Paper Low', 'Printing stopped\*', 'Printer error', 'Scanner error', 'Fax error', 'Wi-Fi failure', 'HDD failure', and 'NFC failure'.

Buttons for 'OK' and 'Restore Default Settings' are located at the bottom of the configuration area.

6. Faceți clic pe **OK**.

Confirmați trimiterea unei notificări prin e-mail în urma apariției unui eveniment.

Exemplu: imprimați specificând Sursă hârtie când hârtia nu este setată.

### Informații conexe

- ➔ „Accesarea Web Config” la pagina 28
- ➔ „Configurarea unui server de e-mail” la pagina 38

## Elemente pentru notificarea prin e-mail

Elemente	Setări și explicație
Unitățile de alimentare cu cerneală care trebuie înlocuite	Notă atunci când cerneala este consumată.
Cerneală pe terminate	Notă atunci când cerneala este aproape consumată.
Casetă de întreținere: sfârșit durată de viață	Notă atunci când caseta de întreținere este plină.

## Setări de operare și gestionare

Elemente	Setări și explicație
Casetă de întreținere: aproape de sfârșitul duratei de viață	Notă atunci când caseta de întreținere este aproape plină.
Parametrul Parolă administrator a fost modificat	Notă atunci când parola de administrator este schimbată.
Hârtie terminată	Notă atunci când apare eroarea paper-out (fără hârtie) în sursa de hârtie specificată.
Imprimare întreruptă*	Notă atunci când tipărirea este oprită din cauza unui blocaj de hârtie sau a casetei pentru hârtie care nu a fost setată.
Eroare la imprimantă	Notă atunci când apare o eroare a imprimantei.
Eroare la scanner	Notă atunci când apare o eroare a scannerului.
Eroare la fax	Notă atunci când apare o eroare a faxului.
Eroare Wi-Fi	Notă atunci când apare o eroare a interfeței wireless LAN.
Eroare Card SD încorporat	Notă atunci când apare o eroare a cardului SD încorporat. Acest element este afișat pe o imprimantă compatibilă PCL sau PostScript.
Eroare Placă PDL	Notă atunci când apare o eroare a substratului PDL. Acest element este afișat pe o imprimantă compatibilă PCL sau PostScript.

## Actualizare firmware

Când este disponibil un firmware nou, actualizarea firmware-ului imprimantei îmbunătățește funcția sau remediază problema.

### Actualizarea programului firmware al imprimantei de la panoul de control

Dacă imprimanta poate fi conectată la Internet, puteți actualiza programul firmware al acesteia utilizând panoul de control. De asemenea, puteți configura imprimanta să verifice cu regularitate actualizările firmware și să vă notifice dacă acestea există.

1. Selectați **Setări** pe ecranul de pornire.
2. Selectați **Setări generale > Administrare sistem > Actualizare firmware > Actualizare**.

**Notă:**

Selectați **Notificare > Act.** pentru a configura imprimanta să verifice cu regularitate actualizările firmware disponibile.

3. Selectați **Începere verificare**.

Imprimanta începe să caute actualizările disponibile.

## Setări de operare și gestionare

4. Dacă pe ecranul LCD este afișat un mesaj care vă informează că este disponibilă o actualizare firmware, urmați instrucțiunile de pe ecran pentru a începe actualizarea.



### **Important:**

- ❑ Nu opriți și nu deconectați imprimanta de la sursa de alimentare electrică înainte de finalizarea actualizării; în caz contrar, imprimanta poate suferi o defecțiune.
- ❑ Dacă actualizarea firmware nu este finalizată sau nu a reușit, imprimanta nu pornește normal, iar la viitoarea pornire a imprimantei se afișează mesajul „Recovery Mode” pe ecranul LCD. În această situație, trebuie să actualizați din nou programul firmware cu ajutorul unui computer. Conectați imprimanta la computer cu ajutorul unui cablu USB. Când la imprimantă este afișat mesajul „Recovery Mode”, actualizarea firmware prin intermediul unei conexiuni de rețea nu este posibilă. De la computer, accesați site-ul web Epson local și descărcați cea mai recentă versiune a programului firmware al imprimantei. Pentru etapele următoare, consultați instrucțiunile de pe site-ul web.

## Actualizare firmware folosind Web Config

Când imprimanta poate fi conectată la Internet, puteți actualiza firmware-ul din Web Config.

1. Accesați Web Config și selectați fila **Gestionare dispozitiv > Actualizare firmware**.

2. Faceți clic pe **Start**.

Începe confirmarea firmware-ului, iar informațiile privind firmware-ul sunt afișate, în cazul în care există firmware-ul actualizat.

3. Faceți clic pe **Start** și urmăriți instrucțiunile afișate pe ecran.

### **Notă:**

Puteți actualiza firmware-ul și folosind Epson Device Admin. Puteți confirma vizual informațiile firmware pe lista cu dispozitive. Este util atunci când doriți să actualizați firmware-ul pentru mai multe dispozitive. Pentru mai multe detalii, consultați ghidul sau secțiunea de ajutor pentru Epson Device Admin.

### **Informații conexe**

- ➔ „Accesarea Web Config” la pagina 28
- ➔ „Epson Device Admin” la pagina 127

## Actualizarea firmware-ului fără conectarea la Internet

Puteți descărca firmware-ul pentru dispozitiv de pe site-ul web Epson de la computer, iar apoi puteți conecta dispozitivul și computerul cu ajutorul cablului USB pentru a actualiza firmware-ul. Dacă nu puteți efectua actualizarea prin rețea, încercați această metodă.

1. Accesați site-ul web Epson și descărcați firmware-ul.
2. Conectați calculatorul care conține firmware-ul descărcat la imprimantă prin intermediul cablului USB.
3. Faceți dublu clic pe fișierul .exe descărcat.  
Aplicația Epson Firmware Updater pornește.
4. Urmăriți instrucțiunile afișate pe ecran.

---

## Înregistrarea setărilor în presetări

Puteți salva setările, precum cele pentru scanare, copiere și fax, cu un nume. Setările înregistrate aici sunt afișate în **Presetări** pe panoul de control al imprimantei. Efectuați înregistrarea după ce finalizați setările pentru fiecare funcție.

Puteți configura următoarele funcții.

- Scanare către folder din rețea/FTP
- Scanare către e-mail
- Scan. către disp. de mem.
- Scanare către cloud
- Copiere
- Fax

1. Accesați Web Config și selectați fila **Scanare/Copiere** sau **Fax > Presetări**.
2. Selectați numărul înregistrat și executați clic pe **Editare**.
3. Selectați **Tip**.

**Notă:**

*Dacă doriți să modificați **Tip** după înregistrare, ștergeți presetarea înregistrată și înregistrați-o din nou.*

4. Faceți clic pe **Înainte**.
5. Configurați fiecare element.  
Introduceți un **Nume** între 1 și 30 de caractere în sistem Unicode (UTF-8).
6. Faceți clic pe **OK**.  
În cazul în care combinația de valori este nevalidă, se aplică o valoare validă, care se modifică automat.

### Informații conexe

➔ [„Accesarea Web Config” la pagina 28](#)

---

## Copierea de rezervă a setărilor

Puteți exporta în fișier valoarea setată, definită în Web Config. O puteți utiliza pentru copierea de rezervă a contactelor, a valorilor setate, înlocuirea imprimantei etc.

Fișierul exportat nu poate fi editat, deoarece este exportat ca fișier binar.

### Exportarea setărilor

Exportați setarea pentru imprimantă.

1. Accesați Web Config și apoi selectați fila **Gestionare dispozitiv > Valoare de setare export și import > Export**.

## Setări de operare și gestionare

2. Selectați setările pe care doriți să le exportați.

Selectați setările pe care doriți să le exportați. Dacă selectați categoria părinte, vor fi selectate și subcategoriile. Cu toate acestea, subcategoriile care cauzează erori prin duplicarea acestora în cadrul aceleiași rețele (cum ar fi adresele IP etc.) nu pot fi selectate.

3. Introduceți o parolă pentru a cripta fișierul exportat.

Aveți nevoie de parolă pentru a importa fișierul. Lăsați acest câmp necompletat dacă nu doriți să criptați fișierul.

4. Faceți clic pe **Export**.

### **Important:**

*Dacă doriți să exportați setările de rețea ale imprimantei, cum ar fi numele dispozitivului și adresa IPv6, selectați **Activați pentru a selecta setările individuale ale dispozitivului** și selectați mai multe articole. Utilizați numai valorile selectate pentru imprimanta de înlocuire.*

### Informații conexe

➔ [„Accesarea Web Config” la pagina 28](#)

## Importarea setărilor

Importați fișierul Web Config exportat în imprimantă.

### **Important:**

*Atunci când importați valori care includ informații individuale, cum ar fi numele sau adresa IP a imprimantei, asigurați-vă că aceeași adresă IP nu mai există în cadrul rețelei. Dacă adresa IP există deja, imprimanta nu va reflecta valoarea importată.*

1. Accesați Web Config și apoi selectați fila **Gestionare dispozitiv > Valoare de setare export și import > Import**.
2. Selectați fișierul exportat și apoi introduceți parola de criptare.
3. Faceți clic pe **Înainte**.
4. Selectați setările pe care doriți să le importați și apoi executați clic pe **Înainte**.
5. Faceți clic pe **OK**.

Setările vor fi aplicate la nivelul imprimantei.

---

## Ajustarea calității de tipărire

Puteți ajusta calitatea tipăririi pentru hârtie normală utilizată frecvent, precum hârtie cu antet, hârtie reciclată etc.

**Setări de operare și gestionare****Setarea valorii standard pentru calitatea tipăririi**

Setați valorile standard pentru calitatea tipăririi pentru toate hârtiile. Dacă doriți să ajustați calitatea tipăririi per hârtie, realizați mai întâi aceste setări. Setarea valorii per hârtie este resetată dacă realizați această setare după ajustare per hârtie.

1. Încărcați hârtie normală A4 în imprimantă.
2. Selectați **Setări** pe ecranul de pornire de pe panoul de control al imprimantei.
3. Selectați **Întreținere > Ajustare calitate imprimare**.
4. Urmați instrucțiunile afișate pe ecran pentru a începe verificarea.
5. Urmați instrucțiunile afișate pe ecran pentru a tipări modele pentru alinierea capului de tipărire.
6. Urmați instrucțiunile de pe ecran pentru a alinia capul de tipărire.
  - Acest model vă permite să efectuați alinierea dacă apar linii verticale nealiniat sau dacă tipăririle sunt neclare.
  - Găsiți și selectați numărul modelului cel mai plin din fiecare grup.

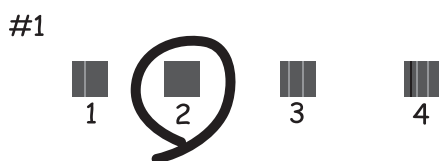

- Găsiți și introduceți numărul modelului care are linia verticală cel mai puțin nealiniată.

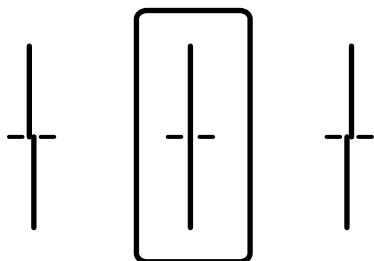

## Setări de operare și gestionare

- Acest model vă permite să efectuați alinierea dacă observați linii orizontale la intervale regulate.  
Găsiți și introduceți numărul modelului cu cele mai mici defecte de separare și suprapunere.

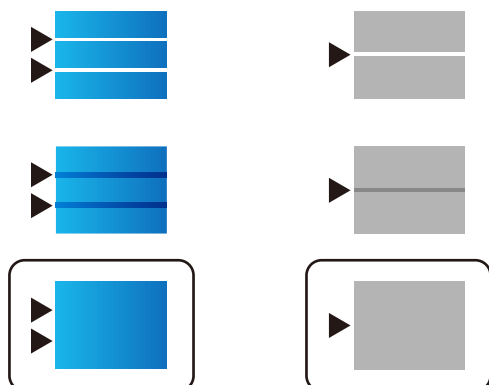

**Notă:**

*Modelul de test poate varia în funcție de model.*

7. Închideți ecranul de informații.

## Reglarea calității de tipărire per coală de hârtie

Realizarea setărilor de calitate a tipăririi per coală de hârtie. Se acceptă hârtie normală, hârtie de reciclare, hârtie normală de înaltă calitate, hârtie pretipărită, hârtie colorată, hârtie cu antet și hârtie groasă.

1. Încărcați hârtia pentru care doriți să ajustați calitatea de tipărire în imprimantă.
2. Selectați **Setări** pe ecranul de pornire de pe panoul de control al imprimantei.
3. Selectați **Întreținere > Ajustare calitate imprimare pentru hârtie**.  
Dacă elementul nu este afișat, glisați ecranul în sus pentru a-l afișa.
4. Selectați cum să reglați de la **Imprimare model** sau **Introducere valoare setată**.  
Dacă doriți să introduceți aceeași valoare a alinierii pentru mai multe imprimante, selectați **Introducere valoare setată**.
5. Selectați tipul de hârtie încărcat în imprimantă.
6. Urmați instrucțiunile de pe ecran pentru a alinia capul de tipărire.  
Acest model efectuează alinierea dacă apar benzi orizontale la intervale regulate.

## Setări de operare și gestionare

Găsiți și introduceți numărul modelului cu cele mai mici defecte de separare și suprapunere.

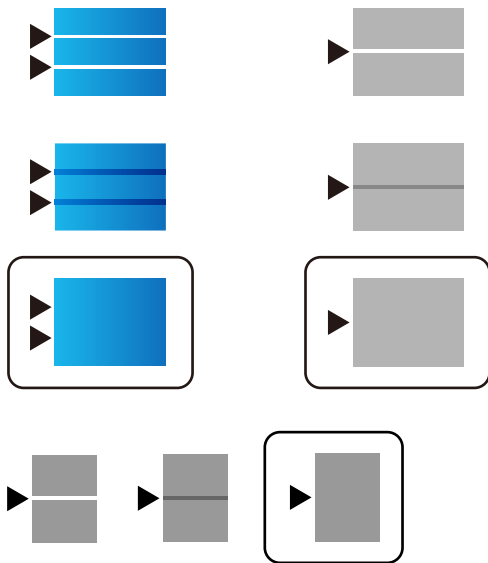
**Notă:**

- Modelul de test poate varia în funcție de model.
- Când tipăriți hârtia la care poate fi ajustată calitatea, selectați **Selectare automată (hârtii simple)** în **Tip hârtie** pentru driverul imprimantei, astfel încât valoarea de ajustare să fie aplicată automat.

7. Închideți ecranul de informații.

În cazul în care calitatea tipăririi nu este îmbunătățită după efectuarea acestei ajustări, realizați **Ajustare calitate imprimare** pentru a seta valorile de ajustare standard, și apoi efectuați din nou ajustările conform tipului de hârtie.

# Soluționarea problemelor

---

## Sugestii pentru remedierea problemelor

### Verificarea mesajului de eroare

La apariția problemelor, verificați mai întâi dacă există mesaje pe panoul de control al imprimantei sau pe ecranul driverului. Dacă mesajul e-mail de notificare este setat la apariția evenimentelor, puteți afla imediat care este situația.

### Raport de conexiune în rețea

Diagnosticați starea rețelei și a imprimantei, apoi imprimați rezultatul.

Puteți găsi eroarea diagnosticată de pe partea imprimantei.

### Verificarea stării comunicării

Verificați starea comunicării computerului server sau a computerului client utilizând comenzi precum ping și ipconfig.

### Test de conexiune

Pentru verificarea conexiunii dintre imprimantă și serverul de e-mail, efectuați testul de conexiune de la imprimantă. De asemenea, verificați conexiunea de la computerul client la server, pentru a stabili starea comunicațiilor.

### Inițializarea setărilor

Dacă setările și starea comunicației nu prezintă probleme, problemele pot fi remediate prin dezactivarea sau inițializarea setărilor de rețea ale imprimantei, urmate de reconfigurare.

---

## Verificarea stării imprimantei

Pentru identificarea cauzei problemei, verificați starea imprimantei și a rețelei.

## Verificarea mesajului de eroare

### Verificarea mesajului de eroare din notificarea de e-mail

La setarea notificării prin e-mail, verificați dacă mesajul de eroare este trimis de la imprimantă.

Dacă instrucțiunile pentru remedierea problemei se află în notificarea de e-mail, vă rugăm să le respectați.

#### Informații conexe

➔ [„Recepționarea notificărilor prin e-mail la apariția de evenimente” la pagina 95](#)



### Verificarea mesajelor pe ecranul LCD

Dacă este afișat un mesaj de eroare pe ecranul LCD, urmați instrucțiunile de pe ecran sau soluțiile de mai jos pentru a rezolva problema.

## Soluționarea problemelor

Mesaje de eroare	Cauze și soluții
Eroare imprimantă. Opriți și reporniți. Pentru detalii consultați documentația.	<p><input type="checkbox"/> <b>Cauze:</b> În interiorul imprimantei se află o substanță străină sau s-a produs o eroare la imprimantă.</p> <p><input type="checkbox"/> <b>Soluții:</b> Scoateți hârtia sau materialele de protecție din imprimantă. Dacă mesajul de eroare este afișat în continuare, contactați personalul de asistență Epson.</p>
Hârtie absentă în XX. Încărcați hârtie. Dim hârtie: XX/Tip hârtie: XX	<p><input type="checkbox"/> <b>Cauze:</b> Nu există hârtie.</p> <p><input type="checkbox"/> <b>Soluții:</b> Încărcați hârtia și apoi introduceți casetă de hârtie complet.</p>
Trebuie să înlocuiți Unitate de alimentare cu cerneală.	<p><input type="checkbox"/> <b>Cauze:</b> Cerneala este consumată.</p> <p><input type="checkbox"/> <b>Soluții:</b> Pentru a obține o calitate optimă la tipărire și pentru a proteja capul de tipărire, în cartuș se păstrează o rezervă de siguranță de cerneală, având o cantitate variabilă, chiar și atunci când imprimanta indică necesitatea înlocuirii cartușului de cerneală. Înlocuiți cartușul atunci când vă este solicitat acest lucru.</p>
Cutie de întreținere nu a fost recunoscută. Instalați-o corect.	<p><input type="checkbox"/> <b>Cauze:</b> Casetă de întreținere nu este corect instalată.</p> <p><input type="checkbox"/> <b>Soluții:</b> Verificați starea de instalare a casetei de întreținere și apoi instalați-o corect.</p>
Casetă de întreținere este la finalul duratei de funcționare. Trebuie să o înlocuiți.	<p><input type="checkbox"/> <b>Cauze:</b> Casetă de întreținere a ajuns la sfârșitul duratei de utilizare.</p> <p><input type="checkbox"/> <b>Soluții:</b> Înlocuiți caseta de întreținere conform instrucțiunilor.</p>
Cutie întreținere se află la sfârșitul perioadei de viață. Opriți alimentarea și înlocuiți-o.	<p><input type="checkbox"/> <b>Cauze:</b> Capacitatea casetei de întreținere este insuficientă pentru curățarea capului.</p> <p><input type="checkbox"/> <b>Soluții:</b> Opriți alimentarea imprimantei, apoi înlocuiți caseta de întreținere.</p>
Scoateți și reinstalați cutia de întreținere.	<p><input type="checkbox"/> <b>Cauze:</b> Casetă de întreținere nu este corect recunoscută.</p> <p><input type="checkbox"/> <b>Soluții:</b> Scoateți caseta de întreținere o dată, apoi instalați-o din nou. Dacă recunoașterea casetei de întreținere nu este posibilă după toate aceste operații, înlocuiți-o cu una nouă.</p>
Afișare automată configurare hârtie este setat la Dezactivat. Unele funcții pot să nu fie disponibile. Pentru detalii, consultați documentația.	<p><input type="checkbox"/> <b>Cauze:</b> Funcția <b>Afișare automată configurare hârtie</b> este dezactivată.</p> <p><input type="checkbox"/> <b>Soluții:</b> Dacă funcția <b>Afișare automată configurare hârtie</b> este dezactivată, nu puteți utiliza AirPrint. Activați-o dacă utilizați AirPrint.</p>

## Soluționarea problemelor

Mesaje de eroare	Cauze și soluții
Nu este detectat un ton de apel.	<p><input type="checkbox"/> <b>Cauze:</b></p> <p>Nu este detectat un ton de apel la trimiterea unui fax.</p> <p><input type="checkbox"/> <b>Soluții:</b></p> <p>Această problemă ar putea fi rezolvată dacă selectați <b>Setări &gt; Setări generale &gt; Setări fax &gt; Setări de bază &gt; Tip linie</b>, apoi selectați <b>PBX</b>. Dacă sistemul dvs. telefonic necesită un cod pentru accesarea unei linii cu exteriorul, setați codul de acces după selectarea opțiunii <b>PBX</b>. Utilizați caracterul # (diez) în locul codului de acces real, la introducerea unui număr de fax extern. În acest mod, conexiunea este mai sigură.</p> <p>Dacă este afișat în continuare mesajul de eroare, dezactivați caracteristica <b>Detecție ton apel</b>. Totuși, dezactivarea acestei caracteristici ar putea duce la pierderea primei cifre a numărului de fax și la trimiterea faxului la un număr incorect.</p>
Imposibil de primit faxuri deoarece capacitatea pentru date fax este plină. Atingeți Job/Status în partea de jos a ecranului principal pentru detalii.	<p><input type="checkbox"/> <b>Cauze:</b></p> <p>Capacitatea memoriei faxului este insuficientă.</p> <p><input type="checkbox"/> <b>Soluții:</b></p> <p>Faxurile primite se pot acumula fără a fi procesate, din următoarele motive.</p> <p><input type="checkbox"/> Nu se poate tipări deoarece a avut loc o eroare a nivelului imprimantei.</p> <p>Eliminați eroarea la nivelul imprimantei. Pentru a consulta detaliile și soluțiile pentru eroare, apăsați butonul  și apoi selectați <b>Stare impr.</b></p> <p><input type="checkbox"/> Nu se poate salva în computer sau pe dispozitivul de memorie.</p> <p>Pentru a verifica dacă faxurile primite au fost sau nu salvate, apăsați butonul  și selectați <b>Stare operație</b>. Pentru a salva faxurile primite, porniți computerul sau conectați un dispozitiv de memorie la imprimantă.</p>
Combinarea de adresă IP și mască subrețea este nevalidă. Pentru mai multe detalii, consultați documentația.	<p><input type="checkbox"/> <b>Cauze:</b></p> <p>Combinarea adresei IP setate este nevalidă.</p> <p><input type="checkbox"/> <b>Soluții:</b></p> <p>Introduceți adresa IP corectă sau gateway-ul implicit.</p>
Actualizați certificatul rădăcină pentru a utiliza servicii cloud.	<p><input type="checkbox"/> <b>Cauze:</b></p> <p>Certificatul rădăcină utilizat pentru serviciile cloud este expirat.</p> <p><input type="checkbox"/> <b>Soluții:</b></p> <p>Rulați Web Config și actualizați certificatul rădăcină.</p> <p><b>Securitate rețea — Actualizare certificat rădăcină</b></p>

## Soluționarea problemelor

Mesaje de eroare	Cauze și soluții
Recovery Mode	<p><input type="checkbox"/> <b>Cauze:</b></p> <p>Actualizarea firmware nu a reușit și nu poate reveni la modul normal.</p> <p><input type="checkbox"/> <b>Soluții:</b></p> <p>Imprimanta a pornit în modul de recuperare deoarece actualizarea firmware-ului a eșuat. Urmați pașii de mai jos pentru a încerca din nou să actualizați firmware-ul.</p> <ol style="list-style-type: none"> <li>1. Conectați computerul și imprimanta utilizând un cablu USB. (În cadrul modului de recuperare nu puteți actualiza firmware-ul printr-o conexiune de rețea.)</li> <li>2. Vizitați site-ul web Epson local pentru instrucțiuni suplimentare.</li> </ol>

## Coduri de eroare din meniul de stare

Dacă o activitate de tipărire nu este finalizată cu succes, verificați codul de eroare indicat în istoricul respectivei activități. Puteți verifica codul de eroare apăsând pe butonul  și selectând apoi **Stare operație**. Consultați tabelul următor pentru probleme și soluții.

Cod	Probleme și cauze	Soluții
001	Produsul a fost oprit din cauza unei pene de curent.	-
109	Faxul primit a fost deja șters.	-
110	Documentul a fost tipărit pe o singură parte, deoarece hârtia încărcată nu permite tipărirea pe ambele părți.	Dacă doriți să tipăriți pe ambele părți, încărcați hârtie care permite tipărirea pe ambele părți.
201	Memoria este plină.	<p><input type="checkbox"/> Tipăriți faxurile primite din <b>Stare operație</b>, din <b>Job/Status</b>.</p> <p><input type="checkbox"/> Ștergeți faxurile primite salvate în Inbox, din <b>Stare operație</b>, din <b>Job/Status</b>.</p> <p><input type="checkbox"/> Dacă trimiteți un fax monocrom către o singură destinație, o puteți face utilizând funcția Trimitere directă.</p> <p><input type="checkbox"/> Despărțiți originalele în două sau mai multe seturi, pentru a le trimite separat.</p>
202	Conexiunea a fost întreruptă de aparatul destinatarului.	Așteptați puțin și încercați din nou.
203	Produsul nu poate detecta tonul.	<p><input type="checkbox"/> Asigurați-vă că este conectat corect cablul telefonic și că linia telefonică funcționează.</p> <p><input type="checkbox"/> Atunci când imprimanta este conectată la un sistem PBX sau la un adaptor terminal, schimbați setarea <b>Tip linie</b> la <b>PBX</b>.</p> <p><input type="checkbox"/> Selectați <b>Setări</b> &gt; <b>Setări generale</b> &gt; <b>Setări fax</b> &gt; <b>Setări de bază</b> &gt; <b>Detectie ton apel</b> și dezactivați setarea pentru detectarea tonului.</p>
204	Aparatul destinatarului este ocupat.	Așteptați puțin și încercați din nou.
205	Aparatul destinatarului nu răspunde.	Așteptați puțin și încercați din nou.

## Soluționarea problemelor

Cod	Probleme și cauze	Soluții
206	Cablurile telefonice sunt conectate incorect la porturile LINE și EXT. ale produsului.	Verificați conexiunile de la porturile LINE și EXT. ale imprimantei.
207	Produsul nu este conectat la linia telefonică.	Conectați cablul telefonic la o linie telefonică.
208	Faxul nu a putut fi trimis la o parte dintre destinatarii specificați.	Tipăriți un raport <b>Jurnal fax</b> sau un <b>Ultima transmitere</b> pentru faxurile anterioare, din <b>Raport fax</b> , în modul Fax, pentru a verifica destinația cu probleme. Dacă este activată setarea <b>Salvare date eroare</b> , puteți retrimite faxul din <b>Stare operație</b> , din <b>Job/Status</b> .
301	Nu există spațiu suficient pentru a salva datele pe dispozitivul de memorie.	<input type="checkbox"/> Creșteți spațiul de stocare de pe dispozitivul de memorie. <input type="checkbox"/> Reduceți numărul de documente. <input type="checkbox"/> Reduceți rezoluția de scanare sau creșteți rata de compresie pentru a reduce dimensiunea imaginii scanate.
302	Dispozitivul de memorie este protejat la scriere.	Dezactivați protecția la scriere a dispozitivului de memorie.
303	Nu a fost creat niciun folder pentru a salva imaginea scanată.	Introduceți alt dispozitiv de memorie.
304	Dispozitivul de memorie a fost scos.	Reintroduceți dispozitivul de memorie.
305	A survenit o eroare la salvarea datelor pe dispozitivul de memorie.	Dacă dispozitivul extern este accesat de la un computer, așteptați câteva momente și apoi încercați din nou.
306	Memoria este plină.	Așteptați finalizarea activităților în curs.
311	S-a produs o eroare DNS în timpul comunicației de tip Scanare la e-mail.	<input type="checkbox"/> Selectați <b>Setări &gt; Setări generale &gt; Setări rețea &gt; Complex &gt; TCP/IP</b> și verificați setările serverului DNS. <input type="checkbox"/> Verificați setările DNS ale serverului, ale computerului sau ale punctului de acces.
312	S-a produs o eroare de autentificare în timpul comunicației de tip Scanare la e-mail.	Selectați <b>Setări &gt; Setări generale &gt; Setări rețea &gt; Complex &gt; Server e-mail &gt; Setări server</b> și verificați setările serverului.
313	S-a produs o eroare de comunicație în timpul comunicației de tip Scanare la e-mail.	<input type="checkbox"/> Tipăriți un raport privind conexiunea la rețea pentru a verifica dacă imprimanta este conectată la rețea. <input type="checkbox"/> Selectați <b>Setări &gt; Setări generale &gt; Setări rețea &gt; Complex &gt; Server e-mail &gt; Setări server</b> pentru a verifica setările serverului de email. Puteți să verificați cauza erorii prin executarea utilitarului de verificare a conexiunii. <input type="checkbox"/> Este posibil ca metoda de autentificare din setări să nu corespundă cu cea a serverului de e-mail. Atunci când selectați <b>Dezactivat</b> ca metodă de autentificare, asigurați-vă că metoda de autentificare a serverului de e-mail este setată la Fără.

## Soluționarea problemelor

Cod	Probleme și cauze	Soluții
314	Dimensiunea fișierului/fișierelor depășește dimensiunea maximă permisă pentru fișierele atașate.	<input type="checkbox"/> Creșteți setarea <b>Dim max fiș ataș</b> din setările de scanare. <input type="checkbox"/> Reduceți rezoluția de scanare sau creșteți rata de compresie pentru a reduce dimensiunea imaginii scanate.
315	Memoria este plină.	Încercați din nou după finalizarea activităților în curs.
321	S-a produs o eroare DNS în timpul comunicației de tip Scanare la folder de rețea/FTP.	<input type="checkbox"/> Selectați <b>Setări &gt; Setări generale &gt; Setări rețea &gt; Complex &gt; TCP/IP</b> și verificați setările serverului DNS. <input type="checkbox"/> Verificați setările DNS ale serverului, ale computerului sau ale punctului de acces.
322	S-a produs o eroare de autentificare în timpul comunicației de tip Scanare la folder de rețea/FTP.	Verificați setările <b>Locație</b> .
323	S-a produs o eroare de comunicație în timpul comunicației de tip Scanare la folder de rețea/FTP.	<input type="checkbox"/> Verificați setările <b>Locație</b> . <input type="checkbox"/> Tipăriți un raport privind conexiunea la rețea pentru a verifica dacă imprimanta este conectată la rețea.
324	Există deja un fișier cu același nume în folderul specificat.	<input type="checkbox"/> Ștergeți fișierul cu același nume. <input type="checkbox"/> Schimbați prefixul pentru numele fișierului din <b>Setări fișiere</b> .
325 326	Nu există spațiu de stocare suficient în folderul specificat.	<input type="checkbox"/> Creșteți spațiul de stocare din folderul specificat. <input type="checkbox"/> Reduceți numărul de documente. <input type="checkbox"/> Reduceți rezoluția de scanare sau creșteți rata de compresie pentru a reduce dimensiunea imaginii scanate.
327	Memoria este plină.	Așteptați finalizarea activităților în curs.
328	Destinația este greșită sau nu există.	Verificați setările <b>Locație</b> .
331	A survenit o eroare de comunicare la preluarea listei de destinații.	Tipăriți un raport privind conexiunea la rețea pentru a verifica dacă imprimanta este conectată la rețea.
332	Nu există spațiu suficient pentru a salva imaginea scanată la destinație.	Reduceți numărul de documente.
333	Destinația nu a putut fi găsită, deoarece informațiile acesteia au fost încărcate pe server înainte de a se trimite imaginea scanată.	Selectați din nou destinația.
334	A survenit o eroare la trimiterea imaginii scanate.	-
341	A survenit o eroare de comunicare.	Verificați conexiunea dintre imprimantă și computer. Dacă realizați conectarea printr-o rețea, tipăriți un raport privind conexiunea la rețea pentru a verifica dacă imprimanta este conectată la rețea.
401	Nu există spațiu suficient pentru a salva datele pe dispozitivul de memorie.	Creșteți spațiul de stocare de pe dispozitivul de memorie.
402	Dispozitivul de memorie este protejat la scriere.	Dezactivați protecția la scriere a dispozitivului de memorie.

## Soluționarea problemelor

Cod	Probleme și cauze	Soluții
404	Dispozitivul de memorie a fost scos.	Reintroduceți dispozitivul de memorie.
405	A survenit o eroare la salvarea datelor pe dispozitivul de memorie.	<input type="checkbox"/> Reintroduceți dispozitivul de memorie. <input type="checkbox"/> Utilizați un alt dispozitiv de memorie, pe care ați creat un folder cu ajutorul funcției <b>Creare folder pentru salvare</b> .
411	S-a produs o eroare DNS la comunicația pentru redirectionarea unui document primit prin fax utilizând e-mailul.	<input type="checkbox"/> Selectați <b>Setări &gt; Setări generale &gt; Setări rețea &gt; Complex &gt; TCP/IP</b> și verificați setările serverului DNS. <input type="checkbox"/> Verificați setările DNS ale serverului, ale computerului sau ale punctului de acces.
412	S-a produs o eroare de autentificare la comunicația pentru redirectionarea unui document primit prin fax utilizând e-mailul.	Selectați <b>Setări &gt; Setări generale &gt; Setări rețea &gt; Complex &gt; Server e-mail &gt; Setări server</b> și verificați setările serverului.
413	S-a produs o eroare de comunicație la comunicația pentru redirectionarea unui document primit prin fax utilizând e-mailul.	<input type="checkbox"/> Selectați <b>Setări &gt; Setări generale &gt; Setări rețea &gt; Complex &gt; Server e-mail &gt; Setări server</b> pentru a verifica setările serverului de email. Puteți să verificați cauza erorii prin executarea utilitarului de verificare a conexiunii. <input type="checkbox"/> Este posibil ca metoda de autentificare din setări să nu corespundă cu cea a serverului de e-mail. Atunci când selectați <b>Dezactivat</b> ca metodă de autentificare, asigurați-vă că metoda de autentificare a serverului de e-mail este setată la Fără. <input type="checkbox"/> Tipăriți un raport privind conexiunea la rețea pentru a verifica dacă imprimanta este conectată la rețea.
421	S-a produs o eroare DNS la comunicația pentru redirectionarea unui document primit prin fax către un folder partajat.	<input type="checkbox"/> Selectați <b>Setări &gt; Setări generale &gt; Setări rețea &gt; Complex &gt; TCP/IP</b> și verificați setările serverului DNS. <input type="checkbox"/> Verificați setările DNS ale serverului, ale computerului sau ale punctului de acces.
422	S-a produs o eroare de autentificare la comunicația pentru redirectionarea unui document primit prin fax către un folder partajat.	Selectați <b>Setări &gt; Setări generale &gt; Setări fax &gt; Setări primite &gt; Setări salvare/redirecționare</b> și apoi verificați setările folderului selectat în <b>Dest. salv./redir.</b>
423	S-a produs o eroare de comunicație la comunicația pentru redirectionarea unui document primit prin fax către un folder partajat.	<input type="checkbox"/> Tipăriți un raport privind conexiunea la rețea pentru a verifica dacă imprimanta este conectată la rețea. <input type="checkbox"/> Selectați <b>Setări &gt; Setări generale &gt; Setări fax &gt; Setări primite &gt; Setări salvare/redirecționare</b> și apoi verificați setările folderului selectat în <b>Dest. salv./redir.</b>
425	Nu există spațiu de stocare disponibil suficient în folderul de destinație.	Măriți spațiul de stocare din folderul de destinație.
428	Destinația este greșită sau nu există.	Selectați <b>Setări &gt; Setări generale &gt; Setări fax &gt; Setări primite &gt; Setări salvare/redirecționare</b> și apoi verificați setările folderului selectat în <b>Dest. salv./redir.</b>

## Soluționarea problemelor

### Verificarea afișajului panoului imprimantei la distanță

Puteți verifica afișajul panoului imprimantei la distanță utilizând Web Config.

1. Rulați Web Config la imprimanta pe care doriți să o verificați.  
Când primiți notificarea prin e-mail, puteți rula Web Config de la URL-ul de pe e-mail.
2. Selectați fila **Stare > Instantaneu panou**.  
Panoul curent al imprimantei este afișat pe Web Config.  
Pentru a actualiza, faceți clic pe **Reîmprospătare**.

### Tipărirea unui raport de conexiune la rețea

Puteți tipări un raport de conexiune la rețea pentru a verifica starea dintre imprimantă și routerul wireless.

1. Încărcați hârtii.
2. Selectați **Setări** pe ecranul de pornire.
3. Selectați **Setări generale > Setări rețea > Verificare conexiune**.  
Începe verificarea conexiunii.
4. Selectați **Raport verificare imprimare**.
5. Tipăriți raportul de conexiune la rețea.  
Dacă a intervenit o eroare, verificați raportul de conexiune la rețea, apoi urmați soluțiile tipărite.
6. Închideți ecranul.

#### Informații conexe

➔ [„Mesaje și soluții în raportul de conexiune la rețea” la pagina 112](#)

## Soluționarea problemelor

### Mesaje și soluții în raportul de conexiune la rețea

Citiți mesajele și codurile de eroare din raportul de conexiune la rețea, apoi urmați soluțiile oferite.

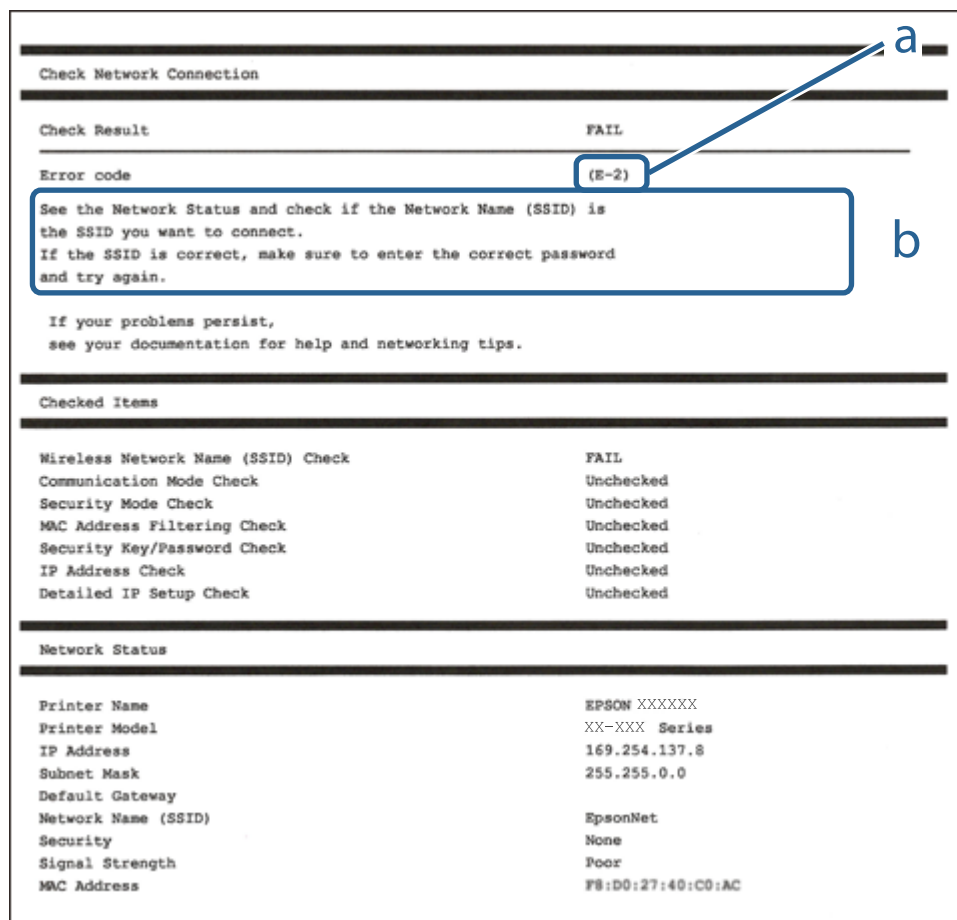

- a. Cod de eroare
- b. Mesaje în mediul de rețea

### E-1

#### Soluții:

- Cablul Ethernet trebuie să fie conectat la imprimantă, la un hub sau alt dispozitiv de rețea.
- Hubul sau celălalt dispozitiv de rețea trebuie să fie pornite.
- Dacă vreți să conectați imprimanta prin Wi-Fi, configurați din nou setările Wi-Fi pentru imprimantă deoarece este dezactivată.

### E-2, E-3, E-7

#### Soluții:

- Verificați dacă routerul fără fir este pornit.
- Confirmați conectarea corectă a computerului sau a dispozitivului la routerul fără fir.

## Soluționarea problemelor

- Dezactivați routerul fără fir. Așteptați aproximativ 10 secunde și apoi porniți-l.
- Puneți imprimanta mai aproape de routerul fără fir și eliminați toate obstacolele dintre ele.
- Dacă ați introdus SSID manual, verificați dacă acesta este corect. Verificați identificatorul SSID din secțiunea **Starea rețelei** din raportul privind conectarea la rețea.
- Dacă un router fără fir are mai multe identificatoare SSID, selectați-l pe cel afișat. Când identificatorul SSID folosește o frecvență care nu este compatibilă, imprimanta nu îl afișează.
- Dacă folosiți configurarea prin apăsarea de buton pentru stabilirea unei conexiuni de rețea, asigurați-vă că routerul fără fir acceptă WPS. Nu puteți folosi funcția de configurare prin apăsarea de buton dacă routerul fără fir nu acceptă WPS.
- Asigurați-vă că identificatorul SSID folosește numai caractere ASCII (caractere alfanumerice și simboluri). Imprimanta nu poate afișa un identificator SSID care conține caractere non-ASCII.
- Asigurați-vă că vă cunoașteți identificatorul SSID și parola înainte de conectarea la routerul fără fir. Dacă folosiți un router fără fir cu setările predefinite, identificatorul SSID și parola sunt scrise pe etichetă de pe routerul fără fir. Dacă nu cunoașteți identificatorul SSID și parola, contactați persoana care a configurat routerul fără fir sau consultați documentația furnizată împreună cu acesta.
- Când vă conectați la un identificator SSID generat de un dispozitiv inteligent cu funcție tethering, verificați identificatorul SSID și parola pe documentația furnizată împreună cu dispozitivul inteligent.
- În cazul în care conexiunea Wi-Fi se întrerupe brusc, consultați condițiile afișate mai jos. Dacă aceste condiții sunt aplicabile, resetați condițiile rețelei descărcând și executând programul software din următorul site web.  
<http://epson.sn> > **Configurarea**
  - A fost adăugat la rețea alt dispozitiv inteligent folosindu-se configurarea prin apăsare de buton.
  - Rețeaua Wi-Fi a fost configurată prin altă metodă decât configurarea prin apăsare de buton.

## E-5

### Soluții:

Verificați dacă tipul de securitate pentru routerul fără fir este setat la unul dintre următoarele. În caz contrar, schimbați tipul de securitate al routerului fără fir, după care resetați setările de rețea ale imprimantei.

- WEP pe 64 de biți (40 de biți)
- WEP pe 128 de biți (104 de biți)
- WPA PSK (TKIP/AES)\*
- WPA2 PSK (TKIP/AES)\*
- WPA (TKIP/AES)
- WPA2 (TKIP/AES)

\* WPA PSK este cunoscut și ca WPA Personal. WPA2 PSK este cunoscut și ca WPA2 Personal.

## Soluționarea problemelor

### E-6

#### Soluții:

- Verificați dacă filtrarea adreselor MAC este dezactivată. Dacă filtrarea este activată, înregistrați adresa MAC a imprimantei, pentru ca aceasta să nu fie filtrată. Pentru detalii, consultați documentația furnizată împreună cu routerul fără fir. Puteți verifica adresa MAC a imprimantei din **Starea rețelei** din raportul privind conexiunea de rețea.
- Dacă routerul fără fir folosește autentificarea partajată cu metoda de securitate WEP, asigurați-vă că cheia și indexul de autentificare sunt corecte.
- Dacă numărul de dispozitive care se pot conecta la routerul fără fir este mai mic decât numărul de dispozitive de rețea pe care vreți să le conectați, efectuați setările pe routerul fără fir pentru a mări numărul de dispozitive care se pot conecta. Consultați documentația furnizată împreună cu routerul fără fir pentru efectuarea setărilor.

### E-8

#### Soluții:

- Activați DHCP pe routerul fără fir dacă opțiunea Obținere adresă IP a imprimantei este setată la **Automat**.
- Dacă opțiunea Obținere adresă IP a imprimantei este setată la Manual, adresa IP setată manual este invalidă deoarece se află în afara intervalului (de exemplu: 0.0.0.0). Setati o valoare validă pentru adresa IP din panoul de control al imprimantei sau folosind Web Config.

### E-9

#### Soluții:

Verificați următoarele.

- Dispozitivele sunt pornite.
- Puteți accesa internetul și alte calculatoare sau dispozitive din aceeași rețea de pe dispozitivele pe care doriți să le conectați la imprimantă.

Dacă imprimanta și dispozitivele de rețea tot nu se conectează după confirmarea celor de mai sus, dezactivați routerul fără fir. Așteptați aproximativ 10 secunde și apoi porniți-l. Resetați condițiile rețelei descărcând și executând programul software din următorul site web.

<http://epson.sn> > **Configurarea**

### E-10

#### Soluții:

Verificați următoarele.

- Celelalte dispozitive din rețea sunt pornite.
- Adresele de rețea (adresa IP, masca de subrețea și gateway-ul implicit) sunt corecte dacă ați setat opțiunea Obținere adresă IP a imprimantei la Manual.

Resetați adresa de rețea dacă acestea sunt incorecte. Puteți verifica adresa IP, masca de subrețea și gateway-ul implicit din **Starea rețelei** din raportul privind conexiunea de rețea.

## Soluționarea problemelor

Dacă protocolul DHCP este activat, schimbați opțiunea Obținere adresă IP a imprimantei la **Automat**. Dacă vreți să setați adresa IP manual, verificați adresa IP a imprimantei din secțiunea **Starea rețelei** din raportul privind conexiunea de rețea, apoi selectați Manual pe ecranul setărilor de rețea. Setați masca de subrețea la [255.255.255.0].

Dacă imprimanta și dispozitivele de rețea tot nu se conectează, dezactivați routerul fără fir. Așteptați aproximativ 10 secunde și apoi porniți-l.

### E-11

#### Soluții:

Verificați următoarele.

- Adresa gateway-ului implicit este corectă când setați opțiunea Configurare TCP/IP a imprimantei la Manual.
- Dispozitivul care este setat ca gateway implicit este pornit.

Setați adresa corectă a gateway-ului implicit. Puteți verifica adresa gateway-ului implicit din secțiunea **Starea rețelei** din raportul privind conexiunea de rețea.

### E-12

#### Soluții:

Verificați următoarele.

- Celelalte dispozitive din rețea sunt pornite.
- Adresele de rețea (adresa IP, masca de subrețea și gateway-ul implicit) sunt corecte dacă le introduceți manual.
- Adresele de rețea pentru celelalte dispozitive (masca de subrețea și gateway-ul implicit) sunt identice.
- Adresa IP nu este în conflict cu adresele IP ale celorlalte dispozitive.

Dacă imprimanta și dispozitivele de rețea tot nu se conectează după confirmarea celor de mai sus, încercați următorii pași.

- Dezactivați routerul fără fir. Așteptați aproximativ 10 secunde și apoi porniți-l.
- Efectuați din nou setările de rețea folosind utilitarul de instalare. Îl puteți rula de pe următorul site web.  
<http://epson.sn> > **Configurarea**
- Puteți înregistra mai multe parole pe un router fără fir care folosește securitate de tipul WEP. Dacă sunt înregistrate mai multe parole, verificați dacă prima parolă înregistrată este setată pe imprimantă.

### E-13

#### Soluții:

Verificați următoarele.

- Dispozitivele de rețea, cum ar fi routerul fără fir, hubul și routerul, sunt pornite.
- Opțiunea Configurare TCP/IP pentru dispozitivele de rețea nu a fost configurată manual. (Dacă opțiunea Configurare TCP/IP a imprimantei este setată automat, în timp ce Configurarea TCP/IP pentru celelalte dispozitive de rețea este efectuată manual, rețeaua imprimantei poate diferi de rețeaua celorlalte dispozitive.)

Dacă după verificarea celor de mai sus întâmpinați în continuare probleme, încercați următoarele.

## Soluționarea problemelor

- Dezactivați routerul fără fir. Așteptați aproximativ 10 secunde și apoi porniți-l.
- Efectuați setările de rețea pe computerul care se află în aceeași rețea ca și imprimanta, folosind utilitarul de instalare. Îl puteți rula de pe următorul site web.  
<http://epson.sn> > **Configurarea**
- Puteți înregistra mai multe parole pe un router fără fir care folosește securitate de tipul WEP. Dacă sunt înregistrate mai multe parole, verificați dacă prima parolă înregistrată este setată pe imprimantă.

## Mesaje privind mediul de rețea

Mesaj	Soluție
*Au fost detectate mai multe nume de rețele (SSID) care corespund numelui de rețea (SSID) introdus de dumneavoastră. Verificați numele de rețea (SSID).	Același SSID poate fi setat pe mai multe routere fără fir. Verificați setările routerului fără fir și schimbați identificatorul SSID.
Mediul Wi-Fi necesită îmbunătățire. Opriți ruterul fără fir și apoi reporniți-l. Dacă nu se îmbunătățește conexiunea, consultați documentația ruterului fără fir.	După ce apropiați imprimanta de routerul fără fir și după ce eliminați toate obstacolele dintre ele, opriți routerul fără fir. Așteptați aproximativ 10 secunde și apoi porniți-l. Dacă în continuare nu se poate realiza conexiunea, consultați documentația furnizată împreună cu routerul fără fir.
*Nu se mai pot conecta alte dispozitive. Deconectați unul din dispozitivele conectate dacă doriți să adăugați un altul.	Computerul și dispozitivele inteligente care pot fi conectate simultan sunt conectate complet la conexiunea Wi-Fi Direct (modul AP simplu). Pentru a adăuga alt computer sau dispozitiv inteligent, deconectați mai întâi unul dintre dispozitivele conectate.  Puteți confirma numărul dispozitivelor fără fir care pot fi conectate simultan și numărul de dispozitive conectate consultând fișa de stare a rețelei sau panoul de control al imprimantei.
În mediu există același SSID ca și Wi-Fi Direct. Schimbați SSID-ul pentru Wi-Fi Direct dacă nu puteți conecta un dispozitiv inteligent la imprimantă.	Pe panoul de control al imprimantei, accesați ecranul de configurare a funcției Wi-Fi Direct și selectați meniul pentru a modifica setarea. Puteți schimba numele rețelei care urmează după DIRECT-XX-. Introduceți maximum 32 de caractere.

## Verificarea stării comunicării

Verificați dacă este corectă comunicația dintre imprimantă și computer și încercați remedierea problemelor.

## Verificarea jurnalului pentru server și dispozitivul de rețea

Dacă apar probleme cu conexiunea la rețea, puteți identifica respectiva cauză verificând jurnalul pentru serverul de e-mail sau serverul LDAP sau starea utilizând jurnalul de sistem pentru dispozitivul de rețea, precum un router, sau comenzi.

## Tipărirea unei fișe de stare a rețelei

Puteți verifica informațiile detaliate despre rețea prin tipărirea acestora.

1. Încărcați hârtii.
2. Selectați **Setări** pe ecranul de pornire.

## Soluționarea problemelor

3. Selectați **Setări generale** > **Setări rețea** > **Stare rețea**.
4. Selectați **Imprimare foaie stare**.
5. Verificați mesajul și tipăriți pagina de stare a rețelei.
6. Închideți ecranul.  
Ecranul se va închide automat după o anumită perioadă de timp.

## Verificarea comunicării între dispozitive și computere

**Verificarea comunicației utilizând o comandă ping — Windows**

Puteți utiliza o comandă Ping pentru a vă asigura că respectivul computer este conectat la imprimantă. Uurmați pașii de mai jos pentru verificarea comunicației utilizând o comandă ping.

1. Verificați adresa IP a imprimantei pentru comunicația pe care doriți să o verificați.  
O puteți verifica din ecranul Stare rețea de pe panoul de control al imprimantei, dintr-un raport de conexiune sau în coloana **IP Address** a unei fișe de stare a rețelei.
2. Afișați ecranul de linie de comandă al computerului.  
Afișați ecranul de aplicație și apoi selectați **Linie de comandă**.
3. Introduceți „ping xxx.xxx.xxx.xxx” și apoi apăsați tasta Enter.  
Introduceți adresa de IP a imprimantei pentru xxx.xxx.xxx.xxx.
4. Verificați starea comunicării.  
Dacă imprimanta și computerul comunică, este afișat următorul mesaj.

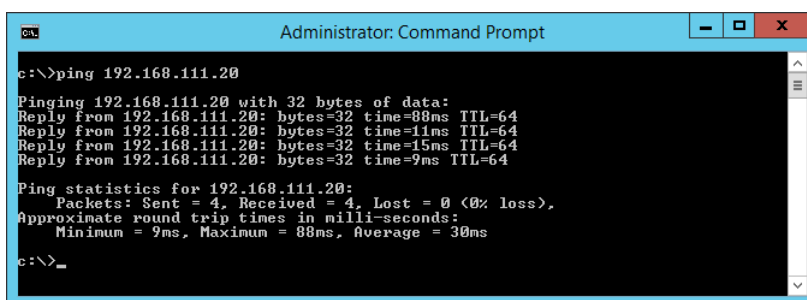

```
Administrator: Command Prompt
c:\>ping 192.168.111.20
Pinging 192.168.111.20 with 32 bytes of data:
Reply from 192.168.111.20: bytes=32 time=88ms TTL=64
Reply from 192.168.111.20: bytes=32 time=11ms TTL=64
Reply from 192.168.111.20: bytes=32 time=15ms TTL=64
Reply from 192.168.111.20: bytes=32 time=9ms TTL=64
Ping statistics for 192.168.111.20:
    Packets: Sent = 4, Received = 4, Lost = 0 (0% loss),
    Approximate round trip times in milli-seconds:
        Minimum = 9ms, Maximum = 88ms, Average = 30ms
c:\>_
```

Dacă imprimanta și computerul nu comunică, este afișat următorul mesaj.

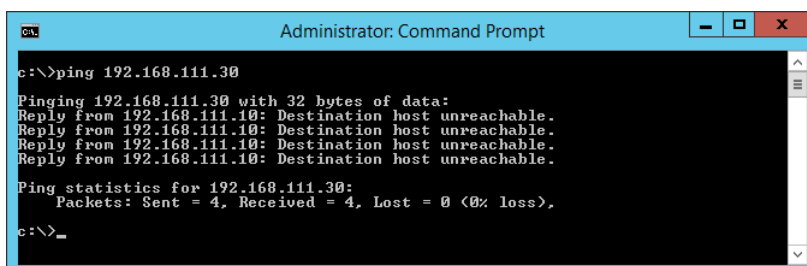

```
Administrator: Command Prompt
c:\>ping 192.168.111.30
Pinging 192.168.111.30 with 32 bytes of data:
Reply from 192.168.111.10: Destination host unreachable.
Reply from 192.168.111.10: Destination host unreachable.
Reply from 192.168.111.10: Destination host unreachable.
Reply from 192.168.111.10: Destination host unreachable.
Ping statistics for 192.168.111.30:
    Packets: Sent = 4, Received = 0, Lost = 4 (100% loss),
c:\>_
```

## Soluționarea problemelor

**Verificarea comunicației utilizând o comandă ping — Mac OS**

Puteți utiliza o comandă Ping pentru a vă asigura că respectivul computer este conectat la imprimantă. Urmăriți pașii de mai jos pentru verificarea comunicației utilizând o comandă ping.

1. Verificați adresa IP a imprimantei pentru comunicația pe care doriți să o verificați.

O puteți verifica din ecranul Stare rețea de pe panoul de control al imprimantei, dintr-un raport de conexiune sau în coloana **IP Address** a unei fișe de stare a rețelei.

2. Executați Network Utility (Utilitar de rețea).

Enter „Utilitar de rețea” în **Spotlight**.

3. Executați clic pe fila **Ping**, introduceți adresa de IP verificată în pasul 1 și apoi executați clic pe **Ping**.

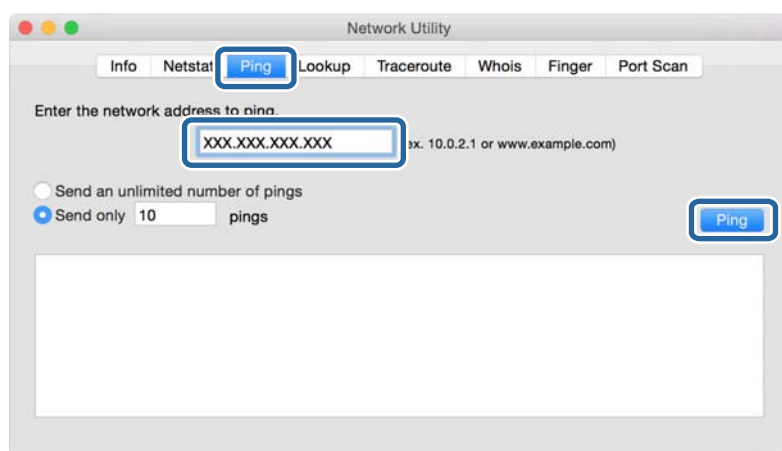

4. Verificați starea comunicării.

Dacă imprimanta și computerul comunică, este afișat următorul mesaj.

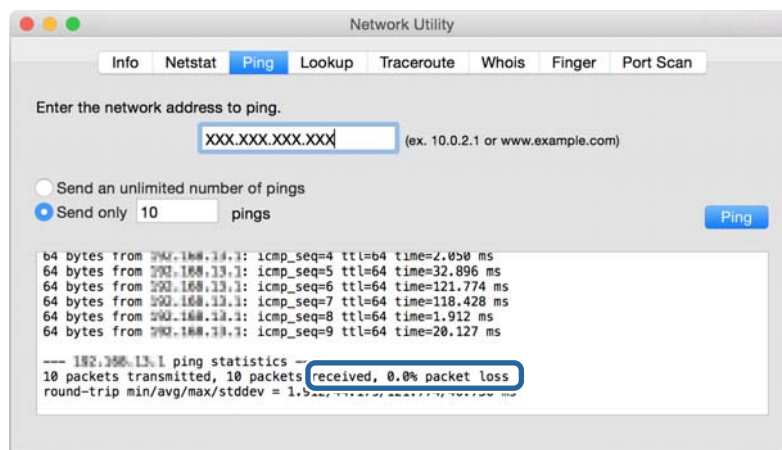

## Soluționarea problemelor

Dacă imprimanta și computerul nu comunică, este afișat următorul mesaj.

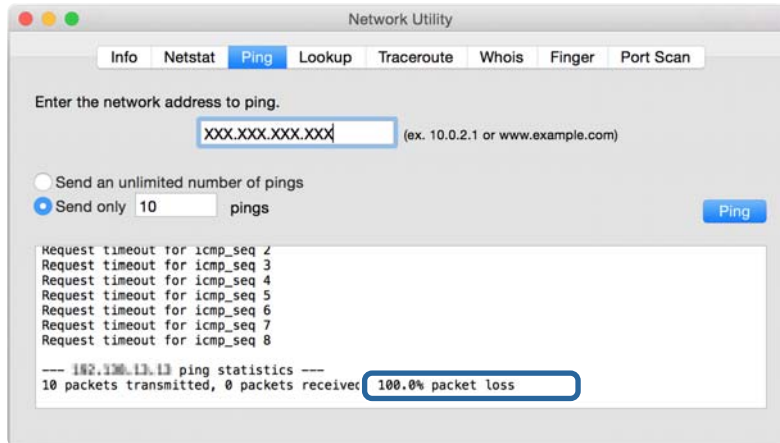

## Verificarea rețelei computerului — Windows

Utilizând linia de comandă, verificați starea conexiunii computerului și calea conexiunii la imprimantă. Aceasta va duce la rezolvarea problemelor.

### ❑ comanda ipconfig

Afișați starea conexiunii interfeței de rețea utilizată în prezent de computer.

Prin compararea informațiilor de setare cu comunicațiile reale, puteți verifica dacă este corectă conexiunea. Dacă există mai multe servere DHCP pe aceeași rețea, puteți găsi adresa efectivă atribuită computerului, serverul DNS la care s-a făcut referire etc.

### ❑ Format: ipconfig /all

### ❑ Exemple:

```
Administrator: Command Prompt
c:\>ipconfig /all

Windows IP Configuration

Host Name . . . . . : WIN2012R2
Primary Dns Suffix . . . . . : pubs.net
Node Type . . . . . : Hybrid
IP Routing Enabled. . . . . : No
WINS Proxy Enabled. . . . . : No
DNS Suffix Search List. . . . . : pubs.net

Ethernet adapter Ethernet:

Connection-specific DNS Suffix . :
Description . . . . . : Gigabit Network Connection
Physical Address. . . . . : xx-xx-xx-xx-xx-xx
DHCP Enabled. . . . . : No
Autoconfiguration Enabled . . . . . : Yes
Link-local IPv6 Address . . . . . : fe80::38fb:7546:18a8:d20e%14(Preferred)
IPv4 Address. . . . . : 192.168.111.10(Preferred)
Subnet Mask . . . . . : 255.255.255.0
Default Gateway . . . . . : 192.168.111.1
DHCPv6 IAID . . . . . : 283142549
DHCPv6 Client DUID. . . . . : 00-01-00-01-20-40-2F-45-00-1D-73-6A-44-08
DNS Servers . . . . . : 192.168.111.2
NetBIOS over Tcpip. . . . . : Enabled

Tunnel adapter isatap.<00000000-ABCD-EFGH-IJK-LMNOPQRSTUUV>:

Media State . . . . . : Media disconnected
Connection-specific DNS Suffix . :
Description . . . . . : Microsoft ISATAP Adapter #2
Physical Address. . . . . : 00-00-00-00-00-00-E0
DHCP Enabled. . . . . : No
Autoconfiguration Enabled . . . . . : Yes

c:\>
```

## Soluționarea problemelor

### ❑ pathping comandă

Puteți confirma lista de routere parcurse până la gazda destinație și traseul comunicației.

❑ Format: pathping xxx.xxx.xxx.xxx

❑ Exemplu: pathping 192.0.2.222

```

Administrator: Command Prompt
c:\>pathping 192.168.111.20
Tracing route to EPSONAB12AB [192.168.111.20]
over a maximum of 30 hops:
  0  WIN2012R2.pubs.net [192.168.111.10]
  1  EPSONAB12AB [192.168.111.20]

Computing statistics for 25 seconds...
Hop  RTT      Source to Here   This Node/Link   Address
  0           0/ 100 = 0%     0/ 100 = 0%     1
  1  38ms     0/ 100 = 0%     0/ 100 = 0%     EPSONAB12AB [192.168.111.20]

Trace complete.
c:\>_

```

## Efectuarea testului de conexiune

De la imprimantă la computerul conectat la același segment ca imprimanta, verificați dacă este corectă conexiunea cu serverul și folderul. Aceasta va duce la rezolvarea problemelor.

### Server de e-mail

Verificați conexiunea dintre imprimantă și serverul de e-mail utilizând funcția imprimantei de testare a conexiunii.

#### Informații conexe

➔ [„Verificarea unei conexiuni de server de e-mail” la pagina 40](#)

### Server LDAP

Verificați conexiunea dintre imprimantă și serverul LDAP utilizând funcția imprimantei de testare a conexiunii.

#### Informații conexe

➔ [„Verificarea conexiunii serverului LDAP” la pagina 71](#)

### Server FTP

Verificați conexiunea serverului FTP de la computerul din același segment. Verificați dacă puteți accesa serverul FTP înregistrat în contacte din aplicația Explorer a computerului din același segment de rețea cu imprimanta.

## Soluționarea problemelor

- Exemplu de specificare a căii:
  - Nume server FTP: `epsonftp`
  - Nume folder: `manual`
  - `ftp://epsonftp/manual/`

În acest caz, conectați-vă ca anonim. Când ați definit numele de utilizator și parola, introduceți-le în caseta de dialog afișată la eșuarea autentificării sau includeți-le ca în exemplul de mai jos.

`ftp://username:password@epsonftp` (Când numele de utilizator este „ftpusername”, parola este „ftppassword”.)

- Un exemplu din același segment de rețea.
  - Adresa IP a imprimantei: 192.168.111.12, Mască de subrețea: 255.255.255.0
  - Verificați la computer că adresa IP este cuprinsă între 192.168.111.2 și 192.168.111.255.

### Informații conexe

➔ [„Înregistrarea unei destinații în Contacte utilizând Web Config” la pagina 63](#)

## Folder partajat

Verificați conexiunea folderului partajat de la computerul din același segment. Verificați dacă puteți accesa folderul partajat înregistrat în contacte din aplicația Explorer a computerului din același segment de rețea cu imprimanta.

### Informații conexe

➔ [„Înregistrarea unei destinații în Contacte utilizând Web Config” la pagina 63](#)

## Server DNS

Verificați serverul DNS la care face referire computerul. Confirmați starea adaptorului de rețea al computerului din același segment de rețea cu imprimanta și verificați dacă aceasta coincide cu setarea DNS a imprimantei.

Puteți verifica setarea DNS a computerului după cum urmează.

- Windows: **Panou de control > Rețea și Internet > Centru rețea și partajare > Modificare setări adaptor**  
Când există mai multe interfețe de rețea, puteți verifica introducând „ipconfig/all” la linia de comandă.
- Mac OS: **Preferință sistem > Rețea > Avansat... > DNS**

### Informații conexe

➔ [„Înregistrarea unei destinații în Contacte utilizând Web Config” la pagina 63](#)

## Inițializarea setărilor de rețea

### Dezactivarea Wi-Fi din Web Config

Dezactivați Wi-Fi din Web Config. Dacă dezactivați Wi-Fi în timp ce unele dispozitive sunt conectate prin Wi-Fi, acestea sunt deconectate.

## Soluționarea problemelor

1. Accesați Web Config și selectați fila **Rețea** > **Wi-Fi**, apoi selectați **Dezactivare Wi-Fi**.
2. Verificați mesajul și apoi selectați **OK**.



### Deconectarea Wi-Fi Direct (Simple AP) din Web Config

Deconectați Wi-Fi Direct (Simple AP) din Web Config.

1. Accesați Web Config și selectați fila **Rețea** > **Wi-Fi Direct**.
2. Selectați **Dezactivare** pentru **Wi-Fi Direct**.
3. Faceți clic pe **Înainte**
4. Verificați mesajul și apoi selectați **OK**.

### Dezactivarea Wi-Fi de la panoul de control

Când Wi-Fi este dezactivat, conexiunea Wi-Fi este întreruptă.

1. Atingeți  pe ecranul de pornire.
2. Selectați **Ruter**.  
Este afișată starea rețelei.
3. Atingeți **Modificați setările**.
4. Selectați **Altele** > **Dezactivare Wi-Fi**.
5. Verificați mesajul și începeți configurarea.
6. Când este afișat un mesaj de finalizare, închideți ecranul.  
Ecranul se va închide automat, după o anumită perioadă de timp.
7. Închideți ecranul Setări de conectare la rețea.
8. Apăsați butonul .

### Întreruperea conexiunii Wi-Fi Direct (Simple AP) de la panoul de control

**Notă:**

Când conexiunea Wi-Fi Direct (Simple AP) este dezactivată, toate computerele și dispozitivele inteligente conectate la imprimantă în conexiunea Wi-Fi Direct (Simple AP) sunt deconectate. Dacă doriți să deconectați un anumit dispozitiv, deconectați-vă de la dispozitiv, nu de la imprimantă.

1. Apăsați  pe ecranul de pornire.

## Soluționarea problemelor

2. Selectați **Wi-Fi Direct**.  
Sunt afișate informațiile Wi-Fi Direct.
3. Atingeți **Start configurare**.
4. Atingeți **Schimbare**.
5. Selectați **Dezactivare Wi-Fi Direct**.
6. Atingeți **Dezactivați setările**.
7. Când este afișat un mesaj de finalizare, închideți ecranul.  
Ecranul se va închide automat, după o anumită perioadă de timp.

## Restabilirea setărilor de rețea de la panoul de comandă

Puteți restabili toate setările rețelei la setările implicite.

1. Selectați **Setări** pe ecranul de pornire.
2. Selectați **Setări generale > Administrare sistem > Restaurare setări implicite > Setări rețea**.
3. Verificați mesajul și apoi selectați **Da**.
4. Când este afișat un mesaj de finalizare, închideți ecranul.  
Ecranul se va închide automat, după o anumită perioadă de timp.

---

## Caz problemă

### Imposibilitate de accesare Web Config

#### Imprimantei nu îi este alocată o adresă IP.

O adresă IP validă nu poate fi alocată imprimantei. Configurați adresa IP folosind panoul de control al imprimantei. Puteți confirma informațiile privind setarea actuală cu o fișă privind starea rețelei sau din panoul de control al imprimantei.

#### Browserul web nu acceptă Forță criptare pentru SSL/TLS.

SSL/TLS dispune de Forță criptare. Web Config poate fi deschis de către browserul web care acceptă criptările în masă după cum urmează. Verificați compatibilitatea de criptare a browserului dumneavoastră.

- 80 bit: AES256/AES128/3DES
- 112 bit: AES256/AES128/3DES
- 128 bit: AES256/AES128
- 192 bit: AES256
- 256 bit: AES256

## Soluționarea problemelor

### Certificat semnat de CA este expirat.

Dacă există o problemă cu data de expirare a certificatului, se afișează mesajul „Certificatul a expirat” la conectarea la Web Config prin comunicație SSL/TLS (https). Dacă mesajul apare înainte de data de expirare a certificatului, asigurați-vă că data imprimantei este configurată corect.

### Numele comun al certificatului și al imprimantei nu se potrivesc.

Dacă numele comun al certificatului și al imprimantei nu corespund, se afișează mesajul „Numele certificatului de securitate nu se potrivește” la accesarea Web Config utilizând comunicația SSL/TLS (https). Aceasta se întâmplă deoarece următoarele adrese IP nu corespund.

- Adresa IP a imprimantei adăugată la numele comun pentru crearea unui Certificat auto-semnat sau CSR
- Adresa IP introdusă în browserul web când se rulează Web Config

Pentru Certificat auto-semnat, modificați numele imprimantei. Certificatul este actualizat și imprimanta poate fi conectată.

Pentru Certificat semnat de CA, obțineți din nou certificatul pentru imprimantă.

### Setarea serverului proxy pentru adresa locală nu este definită la browserul web.

Când imprimanta este setată să utilizeze un server proxy, configurați browserul web astfel încât să nu se conecteze la adresa locală prin serverul proxy.

- Windows:

Selectați **Panou de control > Rețea și Internet > Opțiuni Internet > Conexiuni > Setări LAN > Server proxy**, iar apoi configurați pentru a nu folosi serverul proxy pentru LAN (adresele locale).

- Mac OS:

Selectați **Preferințe sistem > Rețea > Avansat > Proxy-uri**, iar apoi înregistrați adresa locală pentru **Se omit setările proxy pentru aceste gazde și domenii**.

Exemplu:

192.168.1.\*: Adresă locală 192.168.1.XXX, mască subrețea 255.255.255.0

192.168.\*.\*: Adresă locală 192.168.XXX.XXX, mască subrețea 255.255.0.0

### Informații conexe

- ➔ [„Accesarea Web Config” la pagina 28](#)
- ➔ [„Alocarea adresei IP” la pagina 21](#)

## Nu se pot salva imaginile scanate în folderul partajat

### Verificarea mesajelor pe imprimantă

Mesajele de eroare sunt afișate pe panoul de control al imprimantei în cazul apariției unei erori.

## Soluționarea problemelor

Mesaje	Soluții
Eroare DNS. Verificați setările DNS.	<ul style="list-style-type: none"> <li><input type="checkbox"/> Asigurați-vă că adresa din lista de contacte din imprimantă și adresa folderului partajat sunt identice.</li> <li><input type="checkbox"/> Dacă adresa IP a computerului este statică și setată manual, schimbați numele computerului în calea rețelei la adresa IP. Exemplu: \\EPSON02\SCAN — \\192.168.xxx.xxx\SCAN</li> <li><input type="checkbox"/> Asigurați-vă că ați pornit computerul și că nu intră în modul inactiv. În cazul în care computerul intră în modul inactiv, nu puteți salva imaginile scanate în folderul partajat.</li> <li><input type="checkbox"/> Dezactivați temporar firewall-ul computerului și software-ul de securitate. Dacă aceasta anulează eroarea, verificați setările în software-ul de securitate.</li> <li><input type="checkbox"/> Dacă utilizați un computer laptop și adresa IP este setată ca DHCP, adresa IP se poate modifica la reconectarea la rețea. Recuperati adresa IP.</li> <li><input type="checkbox"/> Selectați <b>Setări &gt; Setări generale &gt; Setări rețea &gt; Complex &gt; TCP/IP</b> și verificați setările DNS.</li> <li><input type="checkbox"/> Verificați setările DNS ale serverului, ale computerului sau ale punctului de acces.</li> <li><input type="checkbox"/> Numele computerului și adresa IP pot diferi atunci când tabelul de gestionare al serverului DNS nu este actualizat. Verificați numele computerului și adresa IP.</li> </ul>
Eroare de autentificare. Verificați metoda de autentificare, contul autentificat și parola autentificată.	<ul style="list-style-type: none"> <li><input type="checkbox"/> Asigurați-vă că numele de utilizator și parola sunt introduse corect în computer și în contactele din imprimantă. De asemenea, asigurați-vă că parola nu a expirat.</li> <li><input type="checkbox"/> Verificați setările <b>Locație</b>.</li> </ul>
Eroare de comunicare. Verificați conexiunea Wi-Fi/de rețea.	<ul style="list-style-type: none"> <li><input type="checkbox"/> Asigurați-vă că MS Network este activată.</li> <li><input type="checkbox"/> Asigurați-vă că adresa din lista de contacte din imprimantă și adresa folderului partajat sunt identice.</li> <li><input type="checkbox"/> Drepturile de acces pentru utilizator în lista de contacte trebuie adăugate în fila <b>Partajare</b> și în fila <b>Securitate</b> a proprietăților folderului partajat. De asemenea, permisiunile pentru utilizator trebuie setate la „permis”.</li> <li><input type="checkbox"/> Verificați setările <b>Locație</b>.</li> <li><input type="checkbox"/> Tipăriți un raport privind conexiunea la rețea pentru a verifica dacă imprimanta este conectată la rețea.</li> </ul>
Numele fișierului este deja în uz. Redenumiți fișierul și scanați din nou.	<ul style="list-style-type: none"> <li><input type="checkbox"/> Ștergeți fișierul cu același nume.</li> <li><input type="checkbox"/> Schimbați prefixul pentru numele fișierului din <b>Setări fișiere</b>.</li> </ul>
Fișierele scanate sunt prea mari. Au fost trimise numai XX pagini. Verificați dacă folderul de destinație are suficient spațiu.	<ul style="list-style-type: none"> <li><input type="checkbox"/> Creșteți spațiul de stocare din folderul specificat.</li> <li><input type="checkbox"/> Reduceți numărul de documente.</li> <li><input type="checkbox"/> Reduceți rezoluția de scanare sau creșteți rata de compresie pentru a reduce dimensiunea imaginii scanate.</li> </ul>

### Verificați punctul în care a apărut eroarea

Când salvați imaginile scanate în folderul partajat, procesul de salvare are loc după cum urmează. Puteți verifica apoi punctul în care a apărut eroarea.

## Soluționarea problemelor

Elemente	Funcționare	Mesaje de eroare
Conectare	Conectați-vă la computer de la imprimantă.	Eroare DNS. Verificați setările DNS.
Conectarea la computer	Conectați-vă la computer cu numele de utilizator și parola.	Eroare de autentificare. Verificați metoda de autentificare, contul autentificat și parola autentificată.
Verificarea folderului pentru salvare	Verificați calea rețelei folderului partajat.	Eroare de comunicare. Verificați conexiunea Wi-Fi/de rețea.
Verificarea denumirii fișierului	Verificați dacă există un fișier cu denumire identică cu cea a fișierului pe care doriți să îl salvați în folder.	Numele fișierului este deja în uz. Redenumiți fișierul și scanați din nou.
Scrierea fișierului	Scrieți un nou fișier.	Fișierele scanate sunt prea mari. Au fost trimise numai XX pagini. Verificați dacă folderul de destinație are suficient spațiu.

## Salvarea imaginilor scanate durează mult timp

Verificați următoarele puncte.

- Selectați **Setări** > **Setări generale** > **Setări rețea** > **Complex** > **TCP/IP** și verificați setările DNS.
- Verificați setările DNS ale serverului, ale computerului sau ale punctului de acces.

# Anexă

---

## Prezentarea software-ului de rețea

În cele ce urmează, este descris software-ul de configurare și gestionare a dispozitivelor.

### Epson Device Admin

Epson Device Admin este un software de aplicație multifuncțional care gestionează dispozitivul în rețea.

Sunt disponibile următoarele funcții.

- Monitorizați sau gestionați până la 2000 de imprimante sau scanere în segment
- Realizați un raport detaliat, precum cel privind consumabilele sau starea produsului
- Actualizați componentele firmware ale produsului
- Introduceți dispozitivul în rețea
- Aplicați setările unificate la mai multe dispozitive.

Puteți descărca Epson Device Admin de pe site-ul de asistență Epson. Pentru informații suplimentare, a se vedea documentația sau ajutorul Epson Device Admin.

### Executarea Epson Device Admin (doar Windows)

Selectați **Toate programele > EPSON > Epson Device Admin > Epson Device Admin**.

**Notă:**

*Dacă apare o alertă de firewall, permiteți accesul pentru Epson Device Admin.*

### EpsonNet Config

EpsonNet Config este un software de aplicație care poate efectua setări la dispozitivul din rețea. Când dispozitivele sunt conectate la rețea prin Ethernet, puteți face setări, precum setarea adresei IP, modificarea metodei de conexiune etc., inclusiv pentru dispozitive cărora nu le este atribuită o adresă IP. Acest utilitar se poate folosi, de asemenea, pentru a face setări de rețea la dispozitive fără panoul de control.

## Anexă

Pentru informații suplimentare, a se vedea documentația sau ajutorul EpsonNet Config.



### Executarea EpsonNet Config — Windows

Selectați **Toate programele > EpsonNet > EpsonNet Config SE > EpsonNet Config**.

**Notă:**

*Dacă apare o alertă de firewall, permiteți accesul pentru EpsonNet Config.*

### Executarea EpsonNet Config — Mac OS

Selectați **Start > Aplicații > Epson Software > EpsonNet > EpsonNet Config SE > EpsonNet Config**.

### EpsonNet Print (numai Windows)

EpsonNet Print este un software care permite activități de tipărire într-o rețea TCP/IP. Acest software este instalat de la programul de instalare, alături de driverul de imprimantă. Pentru a efectua tipărirea în rețea, creați un port EpsonNet Print. Caracteristicile și restricțiile sunt enumerate mai jos.

- Starea imprimantei este afișată pe ecranul programului de gestionare a listării.
- Dacă adresa IP a imprimantei este modificată de DHCP, imprimanta este detectată în continuare.
- Puteți folosi o imprimantă situată într-un alt segment de rețea.
- Puteți tipări folosind unul dintre diversele protocoale.
- Adresa IPv6 nu poate fi folosită.

### EpsonNet SetupManager

EpsonNet SetupManager este un software pentru crearea unui pachet pentru o instalare simplă de imprimantă, precum instalarea driverului de imprimantă, instalarea EPSON Status Monitor și crearea unui port de imprimantă. Acest software permite administratorului să creeze pachete de software unice și să le distribuie grupurilor.

Pentru mai multe informații, vizitați website-ul regional Epson.

## Exportul și înregistrarea în masă a contactelor cu ajutorul unui instrument

Dacă utilizați Epson Device Admin, puteți realiza o copie de rezervă a contactelor și edita fișierele exportate, apoi le puteți înregistra pe toate odată.

Opțiunea este utilă dacă doriți să copiați de rezervă numai contactele sau când înlocuiți imprimanta și doriți să transferați contactele de la produsul vechi la cel nou.

### Exportul contactelor

Salvați informațiile contactelor în fișier.

Puteți edita fișierele salvate în format sylk sau format csv utilizând o aplicație de tip foaie de calcul tabelar sau un editor de texte. Le puteți înregistra pe toate simultan după ștergerea sau adăugarea informațiilor.

Informații care includ elemente de securitate, precum parola și informațiile personale, pot fi salvate în format binar cu o parolă. Nu puteți edita fișierul. Acesta poate fi utilizat ca fișier copie de rezervă pentru informații, inclusiv elementele de securitate.

1. Porniți Epson Device Admin.
2. Selectați **Devices** în meniul de sarcini de pe bara laterală.
3. Selectați dispozitivul pe care doriți să îl configurați, din lista de dispozitive.
4. Faceți clic pe **Device Configuration** din fila **Home** de pe meniul panglică.  
Atunci când a fost setată parola administratorului, introduceți parola și faceți clic pe **OK**.
5. Executați clic pe **Common > Contacts**.
6. Selectați formatul de export din **Export > Export items**.
  - All Items  
Exportați fișierul binar criptat. Selectați când doriți să includeți elemente de securitate precum parola și informațiile personale. Nu puteți edita fișierul. Dacă îl selectați, trebuie să setați parola. Faceți clic pe **Configuration** și setați o parolă ASCII între 8 și 63 de caractere lungime. Această parolă este necesară la importul fișierului binar.
  - Items except Security Information  
Exportați fișierele în format sylk sau csv. Selectați atunci când doriți să editați informațiile fișierului exportat.
7. Faceți clic pe **Export**.
8. Specificați locația de salvare a fișierului, selectați tipul de fișier și faceți clic pe **Save**.  
Se afișează mesajul de finalizare.
9. Faceți clic pe **OK**.  
Verificați dacă fișierul este salvat în locația specificată.

## Importul contactelor

Importați informațiile contactelor din fișier.

Puteți importa fișiere salvate în format SYLK sau în format csv, respectiv fișierul binar copiat de rezervă care include elementele de securitate.

1. Porniți Epson Device Admin.
2. Selectați **Devices** în meniul de sarcini de pe bara laterală.
3. Selectați dispozitivul pe care doriți să îl configurați, din lista de dispozitive.
4. Faceți clic pe **Device Configuration** din fila **Home** de pe meniul panglică.  
Atunci când a fost setată parola administratorului, introduceți parola și faceți clic pe **OK**.
5. Executați clic pe **Common > Contacts**.
6. Faceți clic pe **Browse la Import**.
7. Selectați fișierul pe care doriți să îl importați și faceți clic pe **Open**.  
Când selectați fișierul binar, în **Password** introduceți parola setată la exportul fișierului.
8. Faceți clic pe **Import**.  
Se afișează ecranul de confirmare.
9. Faceți clic pe **OK**.  
Se afișează rezultatul validării.
  - Edit the information read  
Faceți clic când doriți să editați informațiile individual.
  - Read more file  
Faceți clic când doriți să importați mai multe fișiere.
10. Faceți clic pe **Import**, apoi pe **OK** în ecranul de finalizare a importului.  
Reveniți la ecranul de proprietăți al dispozitivului.
11. Faceți clic pe **Transmit**.
12. Faceți clic pe **OK** în mesajul de confirmare.  
Setările sunt trimise la imprimantă.
13. În ecranul de finalizare a trimiterii, faceți clic pe **OK**.  
Informațiile imprimantei sunt actualizate.  
Deschideți contactele din Web Config sau de la panoul de control al imprimantei și verificați dacă contactul este actualizat.

---

## Efectuarea setărilor Wi-Fi de la panoul de control (WPS)

Vă puteți conecta la Wi-Fi de la panoul de control al imprimantei utilizând funcția WPS.

### Informații conexe

- ➔ „Efectuarea setărilor Wi-Fi prin Push Button Setup (WPS)” la pagina 131
- ➔ „Efectuarea setărilor prin PIN Code Setup (Configurare cod PIN) (WPS)” la pagina 132



## Efectuarea setărilor Wi-Fi prin Push Button Setup (WPS)

Puteți configura automat o rețea Wi-Fi prin apăsarea unui buton pe punctul de acces. Dacă sunt îndeplinite următoarele condiții, puteți efectua configurarea utilizând această metodă.

- Punctul de acces este compatibil cu WPS (Wi-Fi Protected Setup — Configurare protejată Wi-Fi).
- Conexiunea Wi-Fi curentă a fost stabilită prin apăsarea unui buton pe punctul de acces.

### Notă:

*Dacă nu puteți găsi butonul sau efectuați configurarea utilizând software-ul, consultați documentația furnizată cu punctul de acces.*

1. Atingeți  |  pe ecranul de pornire.
2. Selectați **Ruter**.
3. Atingeți **Start configurare**.

În cazul în care conexiunea la rețea este deja configurată, sunt afișate detaliile conexiunii. Atingeți **Schimbați la conexiunea Wi-Fi**, sau **Modificați setările** pentru a modifica setările.

4. Selectați **Configurare cu buton fizic (WPS)**.
5. Țineți apăsat butonul [WPS] de pe punctul de acces, până când indicatorul luminos de securitate luminează intermitent.

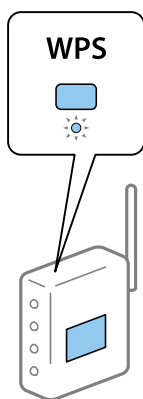

Dacă nu știți unde este butonul [WPS] sau nu există butoane pe punctul de acces, consultați documentația furnizată cu punctul de acces pentru detalii.

## Anexă

6. Atingeți **Pornire configurare**.

7. Închideți ecranul.

Ecranul se va închide automat, după o anumită perioadă de timp.

**Notă:**

*În caz de întrerupere a conexiunii, reporniți punctul de acces, apropiați-l de imprimantă și încercați din nou. Dacă problema nu poate fi remediată, tipăriți un raport de conexiune la rețea și verificați soluția.*

8. Închideți ecranul de setări conexiune la rețea.

## Efectuarea setărilor prin PIN Code Setup (Configurare cod PIN) (WPS)

Vă puteți conecta automat la un punct de acces prin utilizarea unui cod PIN. Puteți utiliza această metodă pentru a configura dacă un punct de acces este capabil de WPS (Wi-Fi Protected Setup–Configurare protejată Wi-Fi). Utilizați un computer pentru a introduce un cod PIN în punctul de acces.

1. Atingeți  |  pe ecranul de pornire.

2. Selectați **Ruter**.

3. Atingeți **Start configurare**.

În cazul în care conexiunea la rețea este deja configurată, sunt afișate detaliile conexiunii. Atingeți **Schimbați la conexiunea Wi-Fi**, sau **Modificați setările** pentru a modifica setările.

4. Selectați **Altele > Config cod PIN (WPS)**

5. Utilizați computerul pentru a introduce codul PIN (un număr format din opt cifre) afișat la panoul de control al imprimantei în punctul de acces în interval de două minute.

**Notă:**

*Consultați documentația furnizată cu punctul de acces pentru detalii privind introducerea unui cod PIN.*

6. Atingeți **Pornire configurare**.

7. Închideți ecranul.

Ecranul se va închide automat, după o anumită perioadă de timp, dacă nu selectați **Închidere**.

**Notă:**

*În caz de întrerupere a conexiunii, reporniți punctul de acces, apropiați-l de imprimantă și încercați din nou. Dacă problema nu poate fi remediată, tipăriți un raport de conexiune și verificați soluția.*

8. Închideți ecranul de setări conexiune la rețea.

---

## Utilizarea conexiunii Wi-Fi Direct (Simple AP)

Conexiunea Wi-Fi Direct (Simple AP) conectează direct imprimanta și dispozitivele.

Deoarece imprimanta poate fi conectată direct fără a accesa rețeaua conectată, aceasta poate fi folosită drept conexiune temporară a dispozitivului la imprimanta conectată la rețea fără autoritate de acces.

## Activarea Wi-Fi Direct (Simple AP) de la Web Config

1. Accesați Web Config și selectați fila **Rețea** > **Wi-Fi Direct**.
2. Selectați **Activare** pentru **Wi-Fi Direct**.
3. Faceți clic pe **Înainte**
4. Verificați mesajul și apoi selectați **OK**.

## Modificarea setărilor Wi-Fi Direct (Simple AP)

Când se activează conexiunea Wi-Fi Direct (Simple AP), puteți schimba setările de la fila **Rețea** > **Wi-Fi Direct** în Web Config, și se afișează următoarele elemente.

### Dezactivarea Wi-Fi Direct (Simple AP)

Dezactivați setările Wi-Fi Direct (Simple AP) ale imprimantei. La dezactivarea acesteia, toate dispozitivele conectate la imprimantă în conexiunea Wi-Fi Direct (Simple AP) sunt deconectate.

### Schimbarea denumirii rețelei (SSID)

Schimbați denumirea rețelei (SSID) Wi-Fi Direct (Simple AP) utilizată pentru conectarea la imprimantă cu o denumire arbitrară. Puteți seta denumirea rețelei (SSID) în caractere ASCII afișate pe tastatura virtuală a panoului de control.

Când schimbați denumirea rețelei (SSID), toate dispozitivele conectate sunt deconectate. Folosiți noua denumire de rețea (SSID) dacă doriți să reconectați dispozitivul.

### Modificarea parolei

Schimbați parola Wi-Fi Direct (Simple AP) pentru conectarea la imprimantă la o valoare arbitrară. Puteți seta parola în caractere ASCII afișate pe tastatura virtuală a panoului de control.

Când schimbați parola, toate dispozitivele conectate sunt deconectate. Folosiți noua parolă dacă doriți să reconectați dispozitivul.

### Resetarea setărilor Wi-Fi Direct (Simple AP)

Restabilește toate setările Wi-Fi Direct (Simple AP) la valorile lor implicite.

Informația de conectare Wi-Fi Direct (Simple AP) a dispozitivului inteligent salvată pe imprimantă este ștersă.

#### Notă:

De asemenea, puteți configura de la  |  > **Wi-Fi Direct** > **Start configurare** > **Modificați setările din panoul de control al imprimantei pentru următoarele setări.**

- Schimbarea denumirii rețelei (SSID)
- Modificarea parolei
- Dezactivarea Wi-Fi Direct (Simple AP)
- Restabilirea setărilor Wi-Fi Direct (Simple AP)

---

## Modificarea metodei de conectare

Modificați metoda de conectare. Efectuați această setare în rețea pentru a activa condiția.

Dacă alocați adresa de IP manual, confirmați cu administratorul rețelei dacă aceeași adresă de IP poate fi utilizată și în noua rețea.

**Notă:**

*Când este activată conexiunea Wi-Fi, conexiunea Ethernet este dezactivată.*

### Informații conexe

- ➔ „Trecerea de la conexiune Ethernet la conexiune Wi-Fi” la pagina 134
- ➔ „Trecerea de la conexiune Wi-Fi la conexiune Ethernet” la pagina 135

## Trecerea de la conexiune Ethernet la conexiune Wi-Fi

### Comutarea la conexiunea Wi-Fi de la panoul de control

Comutați de la conexiunea Ethernet la conexiunea Wi-Fi de la panoul de control al imprimantei. Metoda de conectare este practic aceeași ca în cazul setărilor conexiunii Wi-Fi. Consultați acest ghid privind setările de conexiune Wi-Fi efectuate de la panoul de control al imprimantei.

### Informații conexe

- ➔ „Conectarea la LAN wireless (Wi-Fi)” la pagina 26

### Comutare la conexiunea Wi-Fi utilizând Web Config

Comutați de la conexiunea Ethernet la conexiunea Wi-Fi utilizând Web Config.

1. Accesați Web Config și selectați fila **Rețea > Wi-Fi**.  
Când este setată parola de administrator, conectați-vă ca administrator introducând numele de utilizator și parola.
2. Faceți clic pe **Configurare**.
3. Selectați SSID pentru punctul de acces și apoi introduceți parola.  
Dacă SSID-ul la care doriți să vă conectați nu este afișat, selectați **Introducere SSID** și introduceți SSID-ul.
4. Faceți clic pe **Înainte**.
5. Confirmați mesajul afișat și executați clic pe **OK**.
6. Deconectați cablul Ethernet de la imprimantă.

**Notă:**

*De asemenea, puteți schimba metoda de conectare utilizând Epson Device Admin. Pentru detalii, consultați manualul sau asistența pentru Epson Device Admin.*

## Anexă

### Informații conexe

- ➔ „Accesarea Web Config” la pagina 28
- ➔ „Epson Device Admin” la pagina 127

## Trecerea de la conexiune Wi-Fi la conexiune Ethernet

### Modificarea conexiunii de rețea la Ethernet de la panoul de control

Urmați pașii de mai jos pentru a schimba conexiunea de rețea la Ethernet de la Wi-Fi utilizând panoul de control.

1. Selectați **Setări** pe ecranul de pornire.
2. Selectați **Setări generale** > **Setări rețea** > **Configurare LAN prin fir**.
3. Atingeți **Pornire configurare**.
4. Verificați mesajul și apoi închideți ecranul.  
Ecranul se va închide automat, după o anumită perioadă de timp.
5. Conectați imprimanta la un router utilizând un cablu Ethernet.

### Informații conexe

- ➔ „Conectarea la Ethernet” la pagina 25

## Schimbarea la conexiunea Ethernet utilizând Web Config

Comutați de la conexiunea Wi-Fi la conexiunea Ethernet utilizând Web Config.

1. Accesați Web Config și selectați fila **Rețea** > **Wi-Fi**.  
Când este setată parola de administrator, conectați-vă ca administrator introducând numele de utilizator și parola.
2. Faceți clic pe **Dezactivare Wi-Fi**.
3. Verificați mesajul și apoi selectați **OK**.
4. Conectați imprimanta și hubul (switch LAN) prin cablu Ethernet.

#### **Notă:**

*De asemenea, puteți schimba metoda de conectare utilizând Epson Device Admin. Pentru detalii, consultați ghidul sau asistența pentru Epson Device Admin.*

### Informații conexe

- ➔ „Accesarea Web Config” la pagina 28
- ➔ „Epson Device Admin” la pagina 127

## Utilizarea portului pentru Imprimantă

Imprimanta utilizează următorul port. Aceste porturi trebuie să fie făcute disponibile de către administratorul rețelei, după cum este cazul.

Expeditor (Client)	Utilizare	Destinație (Server)	Protocol	Număr Port
Imprimantă	Expedierea de fișiere (Când se folosește scanare într-un folder de rețea de la imprimantă)	Server FTP	FTP (TCP)	20
				21
		Server de fișier	SMB (TCP)	445
			NetBIOS (UDP)	137
			NetBIOS (TCP)	138
	Expedierea de e-mailuri (Când se folosește scanarea la e-mail de la imprimantă)	Server SMTP	SMTP (TCP)	25
			SMTP SSL/TLS (TCP)	465
			SMTP STARTTLS (TCP)	587
	POP înainte de conexiunea SMTP (Când scanarea la e-mail este folosită de la imprimantă)	Server POP	POP3 (TCP)	110
	Când se folosește Epson Connect	Server Epson Connect	HTTPS	443
			XMPP	5222
	La tipărirea din Google Cloud Print	Server Google Cloud Print	HTTPS	443
			XMPP	5222
	Colectarea informațiilor privind utilizatorii (Folosiți contactele de la imprimantă)	Server LDAP	LDAP (TCP)	389
			LDAP SSL/TLS (TCP)	636
LDAP STARTTLS (TCP)			389	
Folosiți autentificarea când trimiteți e-mailuri (La activarea Epson Open Platform) Autentificarea utilizatorului la colectarea informațiilor de utilizator (La folosirea contactelor de la imprimantă) Autentificarea utilizatorului când se folosește scanarea într-un folder de rețea (SMB) de la imprimantă	Server KDC	Kerberos	88	
Control WSD	Computer client	WSD (TCP)	5357	
Căutați computerul la scanarea push de la Document Capture Pro	Computer client	Descoperire Scanare Push în rețea	2968	

## Anexă

Expeditor (Client)	Utilizare	Destinație (Server)	Protocol	Număr Port
Computer client	Expedierea de fișiere (Când este folosită tipărirea FTP de la imprimantă)	Imprimantă	FTP (TCP)	20
				21
	Descoperiți imprimanta dintr-o aplicație precum EpsonNet Config, driverul imprimantei și driverul scannerului.	Imprimantă	ENPC (UDP)	3289
	Colectați și setați informațiile MIB de la o aplicație precum EpsonNet Config, driverul imprimantei și driverul scannerului.	Imprimantă	SNMP (UDP)	161
	Redirecționarea datelor LPR	Imprimantă	LPR (TCP)	515
	Redirecționarea datelor RAW	Imprimantă	RAW (Port 9100) (TCP)	9100
	Redirecționarea datelor AirPrint (tipărire IPP/IPPS)	Imprimantă	IPP/IPPS (TCP)	631
	Căutare imprimantă WSD	Imprimantă	WS-Discovery (UDP)	3702
	Redirecționarea datelor de scanare de la Document Capture Pro	Imprimantă	Scanare în rețea (TCP)	1865
	Colectarea informațiilor despre lucrare la scanarea push de la Document Capture Pro	Imprimantă	Scanare Push în rețea	2968

## Opțiunile meniului Setări

Selectați **Setări** pe ecranul de pornire al imprimantei pentru a efectua diverse setări.

### Opțiunile meniului Setări generale

Selectați meniurile din panoul de control conform descrierii de mai jos.

**Setări > Setări generale**

#### Setări de bază

Selectați meniurile din panoul de control conform descrierii de mai jos.

**Setări > Setări generale > Setări de bază**

Setările blocate de un administrator nu pot fi modificate.

Luminozitate LCD:

Ajustați luminozitatea ecranului LCD.

## Anexă

### Sunet:

Ajustați volumul și selectați tipul de sunet.

### Temporiz. oprire:

Ajustați perioada de timp pentru intrare în modul inactiv (mod de economisire energie) atunci când imprimanta nu a mai efectuat nicio operațiune. Ecranul LCD se va închide după ce timpul setat s-a scurs.

### Pornire din stare de veghe:

Pornire la apăsarea ecranului LCD tactil:

Selectați **Activat** pentru a reactiva imprimanta din modul inactiv (modul de economisire energie) atingând panoul tactil. Dacă funcția este dezactivată, trebuie să apăsați un buton de pe panoul de comandă pentru a reactiva imprimanta. Dezactivarea acestei funcții previne orice operațiuni neintenționate cauzate de obiectele străine care ating ecranul. De asemenea, puteți configura perioada de timp pe parcursul căreia această funcție este activă.

### Setări oprire:

Produsul dvs. ar putea avea această funcție sau funcția **Temporizator oprire**, în funcție de locația de achiziționare.

#### Oprise în caz de inactivitate

Selectați această setare pentru a opri imprimanta automat dacă această nu este utilizată într-o perioadă specificată de timp. Orice creștere va afecta eficiența energetică a produsului. Luați în considerare mediul înconjurător înainte de a efectua vreo modificare.

#### Oprise în caz de deconectare

Selectați această setare pentru a opri imprimanta după 30 de minute dacă au fost deconectate toate porturile, inclusiv portul LINE. În funcție de regiune, este posibil ca această caracteristică să nu fie inclusă.

### Setări dată/oră:

#### Dată/oră

Introduceți data și ora curentă.

#### Oră de vară

Selectați setarea pentru ora de vară, aplicabilă zonei dvs.

#### Diferență de timp

Introduceți diferența de fus orar dintre zona dvs. și UTC (ora universală coordonată).

### Țară/regiune:

Selectați țara sau regiunea în care utilizați imprimanta. Dacă schimbați țara sau regiunea, setările de fax revin la setările implicite și va trebui să le selectați din nou.

### Limbă/Language:

Selectați limba utilizată pe ecranul LCD.

### Ecran de pornire:

Specificați meniul inițial afișat pe ecranul LCD când imprimanta pornește și **Operația a expirat** este activat.

## Anexă

### Editare ecran principal:

Modificați aspectul pictogramelor pe ecranul LCD. De asemenea, puteți adăuga, elimina sau muta pictograme.

### Tapet:

Schimbați culoarea de fundal a ecranului LCD.

### Operația a expirat:

Selecția **Act.** pentru a reveni la ecranul inițial dacă nu au fost efectuate operațiuni într-un anumit interval de timp. Dacă au fost aplicate restricții de utilizator și nu au fost efectuate operațiuni într-un interval specificat de timp, veți fi deconectat/ă și veți reveni la ecranul inițial.

### Tastatură:

Modificați aspectul tastaturii pe ecranul LCD.

### Ecran implicit (Job/Status):

Selecția informațiilor implicite pe care doriți să le afișați când apăsați butonul .

### Elemente blocate de administrator

Acestea sunt elementele care sunt blocate atunci când opțiunea **Setări > Setări generale > Administrare sistem > Setări securitate > Setări administrator > Setare blocare** este activată.

Element	Blocare panou
Setări de bază	-
Luminozitate LCD	-
Sunet	-
Temporiz. oprire	✓
Pornire din stare de veghe	-
Setări oprire	✓
Setări dată/oră	✓
Țară/regiune	✓
Limbă/Language	✓*1
Ecran de pornire	✓
Editare ecran principal	✓
Tapet	✓
Operația a expirat	✓
Tastatură	-
Ecran implicit (Job/Status)	✓

✓ = Se va bloca.

## Anexă

- = Nu se va bloca.

\*1 Puteți activa sau dezactiva blocarea din **Setări generale > Administrare sistem > Setări securitate > Restricții**.

### Setări imprimantă

Selectați meniurile din panoul de control conform descrierii de mai jos.

#### Setări > Setări generale > Setări imprimantă

Setările blocate de un administrator nu pot fi modificate.

##### Setări sursă hârtie:

###### Setare hârtie:

Selectați formatul și tipul hârtiei pe care le-ați încărcat în sursele de hârtie.

###### Prior. alim. hârt. spate:

Selectați **Act.** pentru a acorda prioritate de tipărire hârtiei încărcate în alimentare hârtie spate.

###### Comut. auto. A4/Letter:

Selectați **Act.** pentru a alimenta hârtie din sursa de hârtie pentru formatul A4, dacă nu mai există hârtie în sursa pentru Letter, sau din sursa pentru formatul Letter, dacă nu există hârtie în sursa pentru A4.

##### Selectare automată setări:

Selectați **Act.** pentru oricare dintre următoarele setări pentru a tipări automat pe hârtie de la orice surse conținând hârtie care corespunde setărilor dumneavoastră de hârtie.

- Copiere
- Fax
- Altul

##### Notificare de eroare:

Selectați **Act.** pentru a afișa un mesaj de eroare atunci când formatul de hârtie selectat sau tipul nu corespund hârtiei încărcate.

##### Afișare automată configurare hârtie:

Selectați **Act.** pentru a afișa ecranul **Setare hârtie** la încărcarea hârtiei în sursa de hârtie. Dacă dezactivați această funcție, nu puteți tipări de la un iPhone sau iPad utilizând AirPrint.

##### Limbă imprimare:

Acest element este afișat pe o imprimantă compatibilă PCL sau PostScript.

Selectați limbajul de imprimare pentru interfața USB sau de rețea.

##### Setări universale imprimare:

Aceste setări de tipărire sunt aplicate atunci când tipăriți utilizând un dispozitiv extern, fără a utiliza driver-ul imprimantei.

## Anexă

### Compensare sus:

Ajustați marginea superioară a hârtiei.

### Compensare stânga:

Ajustați marginea din stânga a hârtiei.

### Compensare sus pt spate:

Ajustați marginea superioară pentru verso atunci când tipăriți pe ambele fețe.

### Compensare stânga pt spate:

Ajustați marginea din stânga pentru verso atunci când tipăriți pe ambele fețe.

### Verificare lățime hârtie:

Selectați **Act.** pentru a verifica lățimea hârtiei înainte de tipărire. Aceasta previne imprimarea în afara marginilor hârtiei atunci când setarea de dimensiune a hârtiei nu este corectă, dar este posibil ca viteza de imprimare să se reducă.

### Omitere pagini goale:

Paginile albe sunt omise de la tipărire în mod automat.

### Configurare imprimare PDL:

Acest element este afișat pe o imprimantă compatibilă PCL sau PostScript.

Selectați opțiunile Configurare imprimare PDL pe care doriți să le utilizați pentru tipărirea PCL sau PostScript.

### Setări comune:

Dim hârtie

Selectați formatul de hârtie implicit pentru tipărire PCL sau PostScript.

Tip hârtie

Selectați tipul de hârtie implicit pentru tipărire PCL sau PostScript.

Orientare

Selectați orientarea implicită pentru tipărire PCL sau PostScript.

Calitate

Selectați calitatea de tipărire pentru tipărire PCL sau PostScript.

Mod econ. cerneală

Selectați **Act.** pentru a economisi cerneală reducând densitatea tipării.

Ordine imprimare

Ultima pagină în partea de sus:

Începe tipărirea de la prima pagină a unui fișier.

Prima pagină în partea de sus:

Începe tipărirea de la ultima pagină a unui fișier.

Număr de copii

Setează numărul de copii care va fi tipărit.

## Anexă

- Margine îmbinare  
Selectați poziția de legare.
- Scoatere hârtie aut.  
Selectați **Act.** pentru a evacua hârtia automat atunci când tipărirea este oprită în timpul unei operațiuni de tipărire.
- Imprimare față-verso  
Selectați **Act.** pentru a efectua tipărirea față-verso.

### Meniu PCL:

- Sursă font  
Rezident  
Selectați pentru a utiliza un font preinstalat pe imprimantă.  
Descărcare  
Selectați această opțiune pentru a utiliza un font descărcat.
- Număr font  
Selectați numărul implicit al fontului pentru sursa implicită a fontului. Numărul disponibil depinde de setările efectuate.
- Nr. de caractere pe inch  
Setați pitch-ul implicit, dacă fontul este scalabil și cu pitch fix. Puteți selecta o valoare între 0,44 și 99,99 cpi (caractere per in.), în incrementuri de 0,01.  
Acest articol ar putea să nu apară, în funcție de setările pentru sursa fontului sau numărul fontului.
- Înălțime  
Setați înălțimea implicită a fontului, dacă fontul este scalabil și proporțional. Puteți selecta o valoare între 4,00 și 999,75 puncte, în incrementuri de 0,25.  
Acest articol ar putea să nu apară, în funcție de setările pentru sursa fontului sau numărul fontului.
- Set de simboluri  
Selectați setul de simboluri implicit. Dacă fontul selectat în setarea pentru sursa și numărul fontului nu este disponibil pentru setul de simboluri setat, valorile pentru sursa și numărul fontului vor fi înlocuite automat cu valorile implicite, IBM-US.
- Linii  
Setați numărul de linii pentru dimensiunea hârtiei și orientarea selectate. Această modificare va determina o modificare a spațierii liniilor (VMI), iar noua valoare VMI va fi stocată în imprimantă. Acest lucru înseamnă că modificările ulterioare ale dimensiunii sau orientării paginii vor determina modificări ale valorii Form în funcție de VMI-ul stocat.
- Funcție CR  
Selectați comanda de stabilire a alimentării atunci când tipăriți cu un driver dintr-un anumit sistem de operare.
- Funcție LF  
Selectați comanda de stabilire a alimentării atunci când tipăriți cu un driver dintr-un anumit sistem de operare.

## Anexă

### Atribuire sursă hârtie

Setați atribuirea pentru comanda de selectare a sursei de hârtie. La selectarea valorii **4**, comenzile sunt setate pentru a fi compatibile cu HP LaserJet 4. La selectarea valorii **4K**, comenzile sunt setate pentru a fi compatibile cu HP LaserJet 4000, 5000 și 8000. La selectarea valorii **5S**, comenzile sunt setate pentru a fi compatibile cu HP LaserJet 5S.

### Meniu PS3:

#### Foaie de erori

Selectați **Act.** pentru a tipări o coală indicând starea atunci când apare o eroare în timpul tipăririi PostScript sau PDF.

#### Colorare

Acest element este afișat la imprimanta prevăzută cu funcție de tipărire color.

Selectați modul de culoare pentru tipărirea PostScript.

#### Binar

Selectați **Act.** când datele de tipărire conțin imagini binare. Aplicația poate trimite date binare, chiar dacă setarea driver-ului imprimantei este ASCII; dacă este activată această caracteristică, veți putea tipări datele respective.

#### Dimens. pagină PDF

Selectați dimensiunea hârtiei atunci când tipăriți un fișier PDF. Dacă ați selectat opțiunea **Auto**, dimensiunea hârtiei va fi determinată pe baza dimensiunii primei pagini.

### Util. soluț. autom. prob.:

Selectați o acțiune de efectuat la apariția unei erori de tipărire pe ambele părți sau de memorie plină.

#### Act.

Afișează un avertisment și tipărește în modul cu o singură față atunci când apare o eroare la tipărirea față-verso, sau tipărește doar datele care au putut fi procesate de imprimantă atunci când apare o eroare de memorie plină.

#### Dez.

Afișează un mesaj de eroare și anulează tipărirea.

### Interfață disp. de mem.:

#### Dispozitiv de memorie:

Selectați **Activare** pentru a permite imprimantei să acceseze un dispozitiv de memorie introdus. Dacă selectați **Dezactivare**, nu puteți salva datele pe dispozitivul de memorie folosind imprimanta. Acest lucru previne eliminarea neautorizată a documentelor confidențiale.

#### Partaj. fișiere:

Selectați dacă doriți să oferiți acces la dispozitivul de memorie de la un computer conectat prin USB sau de la un computer conectat prin rețea.

### Hârtie groasă:

Selectați **Activat** pentru a preveni murdărirea tipăririlor cu cerneală, însă acest lucru va reduce viteza de tipărire.

### Mod silențios:

Selectați **Act.** pentru a reduce zgomotul în timpul tipăririi, însă acest lucru va reduce viteza de tipărire. În funcție de setările selectate pentru tipul de hârtie și calitate a tipăririi, este posibil să nu existe variații ale nivelului de zgomot al imprimantei.

## Anexă

### Timpe de uscure cerneală:

Selectați timpul de uscure cerneală pe care doriți să îl utilizați atunci când tipăriți pe ambele fețe. Imprimanta tipărește cealaltă față după ce o tipărește pe prima. Dacă tipărirea este murdară, măriți setarea de timp.

### Bidirecțional:

Selectați **Activat** pentru a modifica direcție de tipărire; Tipărește în timp ce capul de tipărire se deplasează spre stânga și spre dreapta. Dacă liniile verticale sau orizontale de pe exemplarul tipărit apar încheșoșate sau nealiniate, este posibil ca dezactivarea caracteristicii să remedieze problema; totuși, acest procedeu poate duce la reducerea vitezei de tipărire.

### Conexiune PC prin USB

Când activați, permiteți accesul de la computerul conectat prin USB.

Când dezactivați, restricționați tipărirea care nu se efectuează prin rețea.

### Setare expirare USB I/F:

Acest element este afișat pe o imprimantă compatibilă PCL sau PostScript.

Specificați timpul (în secunde) care trebuie să se scurgă până la întreruperea comunicării USB cu computerul, după primirea unei activități de tipărire de la un driver PostScript sau PCL. Dacă finalul unei activități nu este definit clar din cadrul driver-ului PostScript sau PCL, comunicarea USB poate continua la nesfârșit. Dacă se întâmplă acest lucru, imprimanta va întrerupe comunicarea după scurgerea intervalului de timp specificat. Introduceți valoarea 0 (zero) dacă nu doriți întreruperea comunicării.

## Setări rețea

Selectați meniurile din panoul de comandă conform descrierii de mai jos.

### Setări > Setări generale > Setări rețea

Setările blocate de un administrator nu pot fi modificate.

#### Configurare Wi-Fi:

Configurați sau modificați setările de rețea fără fir. Alegeți metoda de conexiune din următoarele și apoi urmați instrucțiunile afișate pe panoul LCD.

- Ruter
- Wi-Fi Direct

#### Configurare LAN prin fir:

Configurați sau modificați o conexiune la rețea care utilizează un cablu LAN și un router. Când se utilizează acest mod, conexiunile Wi-Fi sunt dezactivate.

#### Stare rețea:

Afișează sau tipărește setările de rețea curente.

- Stare rețea cu fir LAN/Wi-Fi
- Stare Wi-Fi Direct
- Stare server e-mail

## Anexă

- Imprimare foaie stare

### Verificare conexiune:

Efectuează o verificare a conexiunii la rețea curente și tipărește un raport. Dacă există probleme cu conexiunea, consultați raportul pentru a rezolva problema.

### Complex:

Efectuați următoarele setări detaliate.

- Nume dispozitiv
- TCP/IP
- Server proxy
- Server e-mail
- Adresă IPv6
- Partajare rețea MS
- Viteză link și duplex
- Redirecționare HTTP la HTTPS
- Dezactivare IPsec/IP Filtering
- Dezactivare IEEE802.1X
- Transmisie iBeacon

## Setări serviciu web

Selectați meniurile din panoul de control conform descrierii de mai jos.

### Setări > Setări generale > Setări serviciu web

Setările blocate de un administrator nu pot fi modificate.

#### Servicii Epson Connect:

Indică dacă imprimanta este înregistrată și conectată la Epson Connect.

Vă puteți înregistra la serviciu selectând **Înregistrare** și urmând instrucțiunile.

Dacă imprimanta este înregistrată, puteți modifica următoarele setări.

- Suspendare/Reluare
- Anulare înregistrare

Pentru detalii, consultați următorul site web.

<https://www.epsonconnect.com/>

<http://www.epsonconnect.eu> (doar Europa)

#### Servicii Google Cloud Print:

Indică dacă imprimanta este înregistrată și conectată la serviciile de tipărire din Cloud Google.

Dacă imprimanta este înregistrată, puteți modifica următoarele setări.

- Activare/Dezactivare

## Anexă

- Anulare înregistrare

Pentru detalii privind înregistrarea la serviciile Google Cloud Print, consultați următorul site web.

<https://www.epsonconnect.com/>

<http://www.epsonconnect.eu> (doar Europa)

## Opțiuni de meniu pentru Administrare sistem

Prin utilizarea acestui meniu, puteți menține produsul ca administrator de sistem. Vă permite, de asemenea, să restricționați caracteristicile de produs pentru utilizatori individuali, pentru a corespunde stilului dumneavoastră de lucru sau de birou.

Selectați meniurile din panoul de control conform descrierii de mai jos.

### Setări > Setări generale > Administrare sistem

#### Administrator Contacte:

Puteți efectua următoarele setări pentru contacte.

#### Înregistrare/Ștergere:

Înregistrați și/sau ștergeți contacte pentru meniurile Fax, Scanare la e-mail, și Scanare în folder rețea/FTP.

#### Frecvent:

Înregistrați contactele utilizate frecvent pentru a le accesa rapid. De asemenea, puteți modifica ordinea listei.

#### Imprimare contacte:

Tipăriți lista de contacte.

#### Vizualizare opțiuni:

Modificați modul în care lista de contacte este afișată.

#### Opțiuni de căutare:

Modificați metoda pentru căutarea contactelor.

#### Ștergere date memorie internă:

Acest element este afișat pe o imprimantă compatibilă PCL sau PostScript.

Ștergeți datele din memoria internă a imprimantei, precum un font descărcat sau o macroinstrucțiune pentru tipărirea PCL sau o lucrare de tipărire cu parolă.

#### Setări securitate:

Puteți efectua următoarele setări de securitate.

#### Restricții:

Se permite modificarea setărilor următoarelor elemente atunci când este activată blocarea panoului.

- Acces jurnal operație

## Anexă

- Accesare opțiune Înreg./Șterg. Contacte
- Acces recent Fax
- Acces jurnal transmitere Fax
- Acces la raportul Fax
- Acces la secțiunea Istoric salvare tip. din Scan. în fold. rețea/FTP
- Acces la secțiunea Recent din Scanare către e-mail
- Acces la secțiunea Afișare istoric trimitere din Scanare către e-mail
- Acces la secțiunea Tipărire istoric trimitere din Scanare către e-mail
- Acces la Limbă
- Acces la Hârtie groasă
- Acces la Mod silențios
- Protejarea datelor cu caracter personal

### Control acces:

Selectați **Act.** pentru a restricționa caracteristicile produsului. Aceasta solicită utilizatorilor să se conecteze la panoul de control al produsului cu numele de utilizator și parola înainte de a putea utiliza funcțiile panoului de control. În **Accept. operații de la utiliz. necun.**, puteți selecta dacă acceptați sau nu activitățile care nu au informațiile de autentificare necesare.

### Setări administrator:

- Parolă administrator  
Setați, modificați sau anulați parola administratorului.
- Setare blocare  
Selectați dacă doriți sau nu să blocați panoul de control folosind parola înregistrată în **Parolă administrator.**

### Restaurare setări implicite:

Resetați setările din meniurile următoare la valorile lor implicite.

- Setări rețea
- Setări copiere
- Setări scanare
- Setări fax
- Ștergeți toate datele și setările

### Actualizare firmware:

Puteți obține informații firmware precum versiunea dumneavoastră curentă și informații în legătură cu actualizări disponibile.

### Actualizare:

Verificați dacă în serverul de rețea a fost încărcată versiunea cea mai recentă a programului firmware. Dacă este disponibilă o actualizare, puteți selecta dacă să inițiați sau nu actualizarea.

### Notificare:

Selectați **Act.** pentru a primi o notificare dacă este disponibilă o actualizare firmware.

## Opțiunile meniului Contor imprimare

Selectați meniurile din panoul de comandă conform descrierii de mai jos.

### Setări > Contor imprimare



Afișează numărul total de tipări, tipăririle alb-negru și tipăririle color, inclusiv elemente precum fișa de stare, efectuate din momentul în care ați achiziționat imprimanta. Selectați **Imprimare coală** când doriți să tipăriți rezultatul.

## Opțiunile meniului Stare alimentare

Selectați meniul din panoul de control conform descrierii de mai jos.

### Setări > Stare alimentare

Afișează nivelul aproximativ de cerneală și durata de viață a casetei de întreținere.

Se afișează  pentru a indica un nivel scăzut al cernelii din cartușul de cerneală sau faptul că s-a umplut caseta de întreținere. Dacă se afișează , trebuie să înlocuiți articolul respectiv, deoarece cerneala s-a terminat sau caseta de întreținere este plină.

## Opțiunile meniului Întreținere

Selectați meniurile din panoul de control conform descrierii de mai jos.

### Setări > Întreținere

#### Ajustare calitate imprimare:

Selectați această funcție dacă există probleme cu tipăririle. Puteți verifica dacă există duze înfundate și puteți curăța capul de tipărire dacă este necesar, iar apoi puteți ajusta unii parametri pentru a îmbunătăți calitatea tipăririi.

#### Verif. duză cap imprimare:

Selectați această funcție pentru a verifica dacă duzele capului de tipărire sunt înfundate. Imprimanta tipărește un model de verificare a duzelor.

#### Curățare cap imprimare:

Selectați această funcție pentru a curăța duzele înfundate ale capului de tipărire.

#### Aliniere linii:

Selectați această funcție pentru a alinia liniile verticale.

#### Curățare marcaj hârtie:

Selectați această funcție dacă există pete de cerneală pe rolele interne. Imprimanta alimentează hârtie pentru a curăța rolele interne.

## Anexă

### Ajustare calitate imprimare pentru hârtie:

În funcție de tipul hârtiei, imprimarea cernelii diferă. Selectați această funcție dacă există benzi pe tipăriri sau alinieri incorecte pentru un tip de hârtie specific.

### Curățare periodică:

Imprimanta efectuează automat **Verif. duză cap imprimare** și **Curățare cap imprimare** în funcție de perioada de timp specifică. Selectați **Act.** pentru a menține calitatea premium a imprimării. În următoarele condiții, efectuați personal operațiile **Verif. duză cap imprimare** și **Curățare cap imprimare**.

- Probleme cu exemplarele imprimate
- Când este selectată opțiunea **Dez.** pentru **Curățare periodică**
- Când se imprimă la calitate înaltă, de ex., fotografii
- Când mesajul **Curățare cap imprimare** este afișat pe ecranul LCD

## Opțiunile meniului Limbă/Language

Selectați meniurile din panoul de control conform descrierii de mai jos.

### Setări > Limbă/Language

Selectați limba utilizată pe ecranul LCD.

## Opțiunile meniului Stare imprimantă/Imprimare

Selectați meniurile din panoul de control conform descrierii de mai jos.

### Setări > Stare imprimantă/Imprimare

#### Imprimare foaie stare:

##### Foaie stare configurare:

Imprimă o pagină cu informații care indică starea și setările curente ale imprimantei.

##### Foaie stare aprovizionare:

Tipărește coli cu informații care indică starea consumabilelor.

##### Foaie istoric utilizare:

Imprimă o pagină cu informații care indică istoricul de utilizare al imprimantei.

##### Listă fonturi PS3:

Acest element este afișat pe o imprimantă compatibilă PCL sau PostScript.

Tipărește o listă de fonturi disponibile pentru imprimante PostScript.

##### Listă fonturi PCL:

Acest element este afișat pe o imprimantă compatibilă PCL sau PostScript.

Tipărește o listă de fonturi disponibile pentru imprimante PCL.

## Anexă

### Rețea:

Afișează setările de rețea curente.

## Opțiunile meniului Administrator Contacte

Selectați meniurile din panoul de control conform descrierii de mai jos.

### Setări > Administrator Contacte

#### Înregistrare/Ștergere:

Înregistrați și/sau ștergeți contacte pentru meniurile Fax, Scanare la e-mail, și Scanare în folder rețea/FTP.

#### Frecvent:

Înregistrați contactele utilizate frecvent pentru a le accesa rapid. De asemenea, puteți modifica ordinea listei.

#### Imprimare contacte:

Tipăriți lista de contacte.

#### Vizualizare opțiuni:

Modificați modul în care lista de contacte este afișată.

#### Opțiuni de căutare:

Modificați metoda pentru căutarea contactelor.

## Opțiunile meniului Setări utilizator

Selectați meniurile din panoul de control conform descrierii de mai jos.

### Setări > Setări utilizator

Setările blocate de un administrator nu pot fi modificate.

Puteți modifica setările implicite ale următoarelor meniuri.

- Scanare în folder rețea/FTP
- Scanare la e-mail
- Scan. către disp. de mem.
- Scanare în Cloud
- Setări copiere
- Fax

## **Setări de fax**

---

---

## Înainte de utilizarea funcțiilor de fax

Configurați următoarele pentru a utiliza funcția de fax.

- Conectați corect imprimanta la linia telefonică și, dacă este necesar, la un telefon
- Parcurgeți **Expert configurare fax**, care este necesar pentru efectuarea setărilor de bază.

Configurați următoarele elemente, după cum este necesar.

- Destinații de ieșire și setări conexe, precum setările de rețea și setările serverului de e-mail
- Înregistrarea **Contacte**
- Setări utilizator** care definesc valori implicite pentru elementele de meniu **Fax**
- Setări raport** pentru tipărirea de rapoarte la trimiterea, primirea sau redirecționarea faxurilor

### Informații conexe

- ➔ „Conectarea la o linie telefonică” la pagina 152
- ➔ „Pregătirea imprimantei pentru a trimite și a primi faxuri (utilizând Expert configurare fax)” la pagina 156
- ➔ „Realizarea individuală a setărilor pentru funcțiile de fax ale imprimantei” la pagina 158
- ➔ „Opțiunile meniului Setări fax” la pagina 171
- ➔ „Conexiune la rețea” la pagina 19
- ➔ „Setarea serverului sau a folderului partajat” la pagina 37
- ➔ „Utilizarea contactelor” la pagina 62
- ➔ „Opțiunile meniului Setări utilizator” la pagina 150
- ➔ „Meniul Setări raport” la pagina 177

---

## Conectarea la o linie telefonică

### Linii telefonice compatibile

Puteți conecta imprimanta la linii telefonice analogice standard (PSTN = Public Switched Telephone Network) și la sisteme PBX (Private Branch Exchange).

Există posibilitatea să nu puteți utiliza imprimanta cu următoarele linii sau sisteme telefonice.

- Linii telefonice VoIP, cum ar fi DSL, sau servicii digitale prin fibră optică.
- Linii telefonice digitale (ISDN)
- Anumite sisteme telefonice PBX
- Atunci când sunt interpușe anumite adaptoare (adaptoare terminale, adaptoare VoIP, splittere sau routere DSL) între priza telefonică și imprimantă.

### Conectarea imprimantei la o linie telefonică

Conectați imprimanta la o mufă telefonică de perete utilizând un cablu telefonic RJ-11 (6P2C). Atunci când conectați un telefon la imprimantă, utilizați un al doilea cablu telefonic RJ-11 (6P2C).

## Setări de fax

În funcție de zonă, cutia imprimantei poate conține și un cablu telefonic. Dacă este cazul, utilizați cablul respectiv.

Poate fi necesar să conectați cablul telefonic la un adaptor furnizat pentru țara sau regiunea dvs.

**Notă:**

*Scoateți capacul portului EXT. al imprimantei doar atunci când conectați telefonul la imprimantă. Nu scoateți capacul dacă nu intenționați să conectați un telefon.*

În zonele cu furtuni cu descărcări electrice frecvente, vă recomandăm să utilizați un protector de suprasarcină.

### Conectarea la o linie telefonică standard (PSTN) sau la un sistem PBX

Conectați un cablu telefonic de la priză sau de la portul centralei PBX la portul LINE din spatele imprimantei.

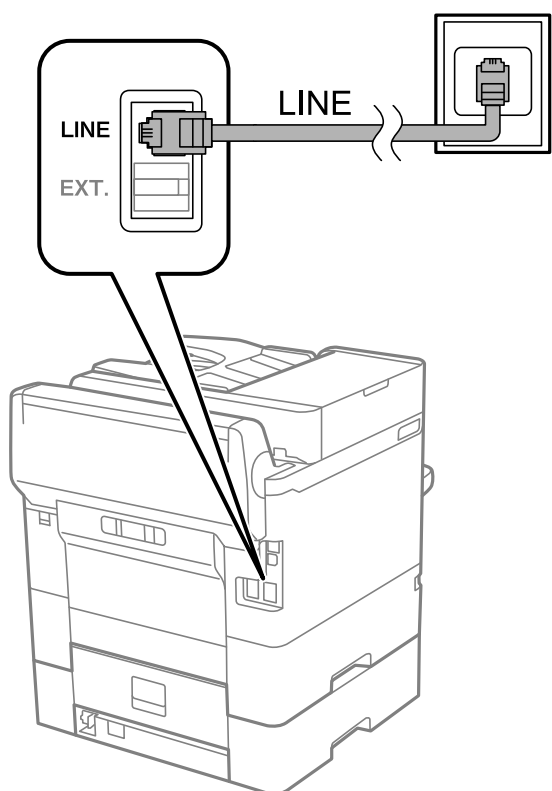

### Conectarea la o centrală DSL sau ISDN

Conectați un cablu telefonic de la modemul DSL sau de la adaptorul ISDN la portul LINE din spatele imprimantei. Pentru informații suplimentare, consultați documentația modemului sau a adaptorului.

## Setări de fax

**Notă:**

Dacă modemul dvs. DSL nu este echipat cu un filtru DSL, conectați un filtru DSL separat.

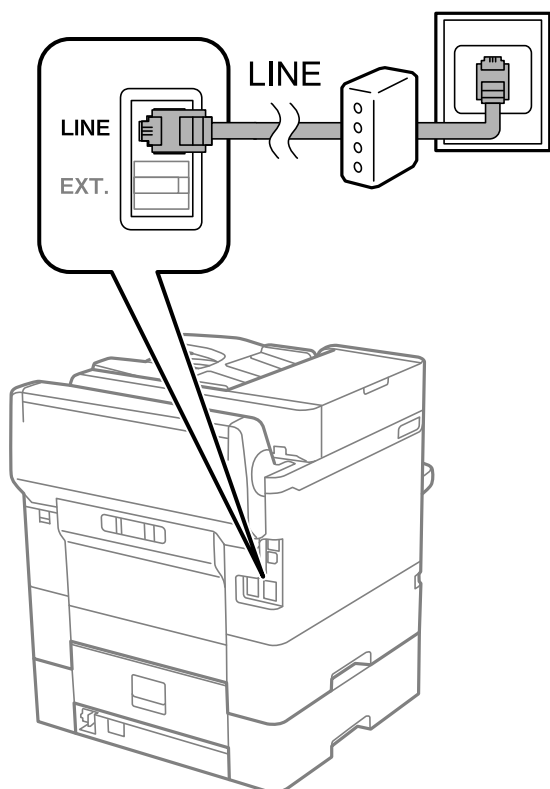

## Conectarea unui dispozitiv telefonic la imprimantă

Atunci când utilizați telefonul și imprimanta pe aceeași linie telefonică, conectați telefonul la imprimantă.

**Notă:**

- Dacă dispozitivul telefonic are funcție fax, dezactivați-o înainte de a-l conecta la imprimantă. Pentru informații suplimentare, consultați manualul furnizat cu dispozitivul telefonic.
- În cazul în care conectați un robot telefonic, asigurați-vă că setarea **Sonerii răspuns** a imprimantei este setată la un număr mai mare decât numărul de tonuri de apel emise de robotul telefonic pentru preluarea unui apel.

## Setări de fax

1. Îndepărtați capacul de pe portul EXT. din spatele imprimantei.

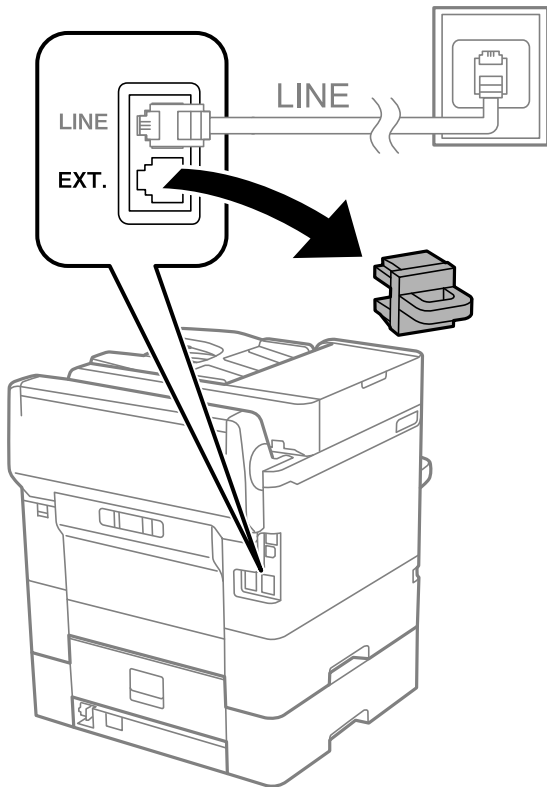

2. Conectați dispozitivul telefonic la portul EXT. cu ajutorul unui cablu telefonic.

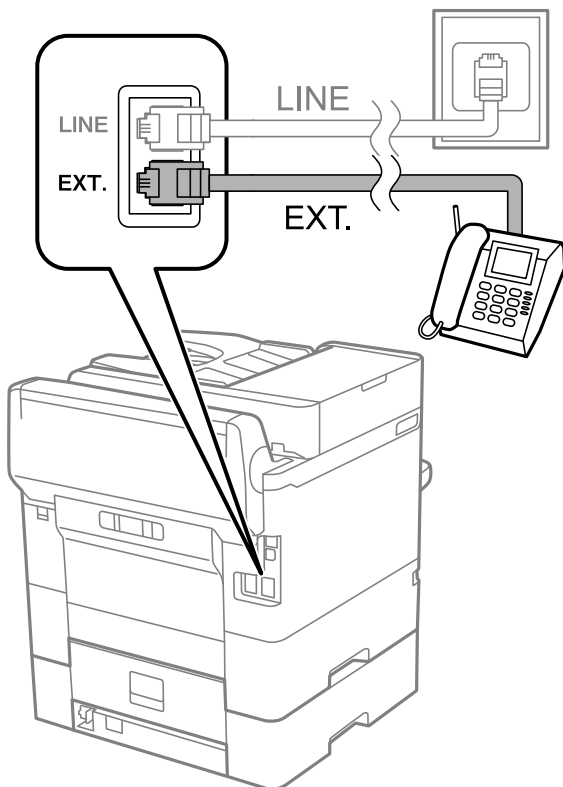

## Setări de fax

### Notă:

Atunci când partajați o singură linie telefonică, conectați dispozitivul telefonic la portul EXT. al telefonului. Dacă utilizați un splitter pentru a conecta dispozitivul telefonic și imprimanta separat, acestea nu vor funcționa corect.

3. Selectați **Fax** pe ecranul de pornire.
4. Ridicați receptorul din furcă.

Conexiunea este stabilită atunci când  (Trimitere) este activat ca ecran următor.

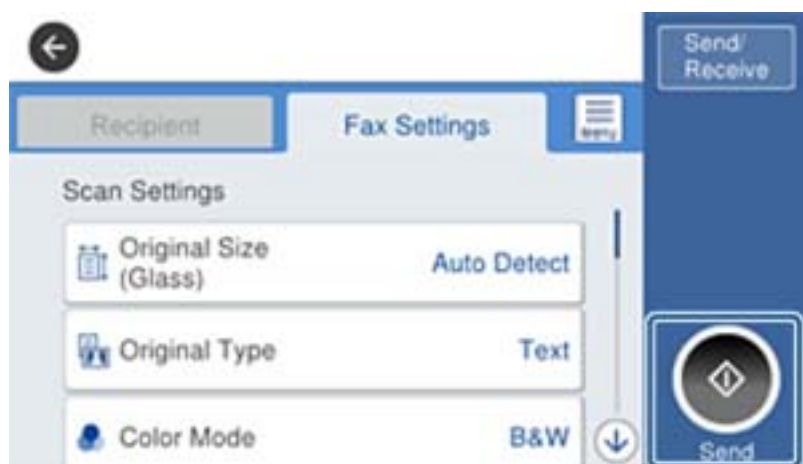

### Informații conexe

- ➔ „Pregătirea imprimantei pentru a trimite și a primi faxuri (utilizând Expert configurare fax)” la pagina 156
- ➔ „Efectuarea setărilor pentru utilizarea unui robot telefonic” la pagina 160
- ➔ „Efectuarea de setări pentru a primi faxuri utilizând numai un telefon conectat (Primire la distanță)” la pagina 161
- ➔ „Configurarea Mod primire” la pagina 158

---

## Pregătirea imprimantei pentru a trimite și a primi faxuri (utilizând Expert configurare fax)

**Expert configurare fax** configurează caracteristicile de fax de bază pentru a pregăti imprimanta să trimită și să primească faxuri.

Expertul se va afișa automat la prima pornire a imprimantei. De asemenea, puteți afișa manual expertul din panoul de control al imprimantei. Trebuie să executați expertul din nou în cazul în care acesta este omis la prima pornire a imprimantei sau la schimbarea mediului de conectare.

- Elementele de mai jos sunt cele care pot fi setate prin expert.
  - Antet (Nr. dvs. de telefon și Antet fax)**
  - Mod primire (Auto sau Manual)**

## Setări de fax

Elementele de mai jos sunt setate automat în funcție de mediul de conectare.

- Mod apelare** (cum ar fi **Ton** sau **Puls**)
- Tip linie** (PSTN sau PBX)
- Detecție ton apel**
- Setare Distinctive Ring Detection (DRD)**

Alte elemente din **Setări de bază** rămân neschimbate.

Lansați **Expert configurare fax** pentru a realiza **Setări de bază**, urmând instrucțiunile de pe ecran.

1. Asigurați-vă că imprimanta este conectată la linia telefonică.

**Notă:**

*Deoarece la finalul expertului va fi rulată o verificare automată a conexiunii faxului, imprimanta trebuie conectată la linia telefonică înainte de a porni expertul.*

2. Selectați **Setări** în ecranul de pornire al panoului de control al imprimantei, iar apoi selectați **Setări generale > Setări fax > Expert configurare fax**.

3. Pe ecranul **Confirmare**, atingeți **Continuare**.

Va porni expertul.

4. În ecranul de introducere a antetului faxului, introduceți numele expeditorului, de ex. numele companiei și apoi atingeți **OK**.

**Notă:**

*Numele dvs. de expeditor și numărul de fax vor apărea în antetul faxurilor trimise.*

5. Pe ecranul de introducere a numărului de telefon, introduceți numărul dvs. de fax și apoi atingeți **OK**.

6. În ecranul **Setare Distinctive Ring Detection (DRD)**, realizați următoarele setări.

- Dacă v-ați abonat la un serviciu de tip „ton de apel distinctiv” de la compania dvs. de telefonie: selectați **Continuare**, apoi selectați modelul de sonerie care va fi utilizat la primirea faxurilor.
  - Dacă selectați **Toate**, treceți la pasul 7.
  - Dacă selectați orice altă setare, **Mod primire** este setat automat la **Auto**. Treceți la pasul 9.

Dacă nu este necesară setarea acestei opțiuni: atingeți **Omitere**, apoi treceți la pasul 9.

**Notă:**

*Serviciile de tip „ton de apel distinctiv”, oferite de numeroase companii telefonice (numele serviciului diferă de la o companie la alta), vă permit să aveți mai multe numere de telefon pe aceeași linie. Fiecare număr are un ton de apel distinctiv. Puteți utiliza un număr pentru apeluri vocale și alt număr pentru faxuri. Selectați tonul de apel asignat pentru fax în setarea **DRD**.*

*În funcție de regiune, opțiunile **Act.** și **Dez.** pot fi afișate ca opțiuni **DRD**. Selectați **Act.** pentru a utiliza caracteristica „on de apel distinctiv”.*

7. În ecranul **Setare mod primire**, specificați dacă utilizați un dispozitiv telefonic conectat la imprimantă.

- Dacă este conectat: Selectați **Da**, apoi treceți la pasul următor.
- Dacă nu este conectat: Selectați **Nu**, apoi treceți la pasul 9. **Mod primire** este setat la **Auto**.

8. În ecranul **Setare mod primire**, specificați dacă doriți sau nu să primiți faxurile automat.

Pentru a le primi automat: Selectați **Da**. **Mod primire** este setat la **Auto**.

## Setări de fax

Pentru a le primi manual: Selectați **Nu. Mod primire** este setat la **Manual**.

9. În ecranul **Continuare**, verificați setările efectuate, apoi atingeți **Continuare**.

Pentru a corecta sau modifica setările, atingeți .

10. În ecranul **Verificare conexiune fax**, selectați **Pornire verificare** pentru a rula verificarea conexiunii faxului, apoi, când vi se solicită să imprimați rezultatul verificării, selectați **Imprimare**.

Va fi tipărit un raport cu rezultatul verificării, în care va fi indicată starea conexiunii.

### Notă:

Dacă sunt raportate erori, urmați instrucțiunile din raport pentru a le soluționa.

Dacă este afișat ecranul **Selectare tip linie**, selectați tipul liniei.

- Atunci când conectați imprimanta la un sistem telefonic PBX sau la un adaptor de terminal, selectați **PBX**.

- Când conectați imprimanta la o linie telefonică standard, selectați **PSTN**, apoi **Dezactivare** pe ecranul

**Confirmare** afișat. Totuși, setarea acestei funcții la **Dezactivare** ar putea duce la pierderea primei cifre a numărului de fax și la trimiterea faxului la un număr incorect.

### Informații conexe

➔ „Conectarea imprimantei la o linie telefonică” la pagina 152

➔ „Configurarea Mod primire” la pagina 158

➔ „Efectuarea setărilor pentru utilizarea unui robot telefonic” la pagina 160

➔ „Efectuarea de setări pentru a primi faxuri utilizând numai un telefon conectat (Primire la distanță)” la pagina 161

➔ „Meniul Setări de bază” la pagina 178

---

## Realizarea individuală a setărilor pentru funcțiile de fax ale imprimantei

Puteți configura funcțiile de fax ale imprimantei în mod individual, utilizând panoul de control al imprimantei. Setările configurate cu ajutorul **Expert configurare fax** pot fi, de asemenea, modificate. Pentru mai multe detalii, consultați descrierile din meniul **Setări fax**.

### Notă:

Utilizând *Web Config*, puteți configura caracteristicile de fax ale imprimantei.

Când utilizați *Web Config* pentru a afișa meniul **Setări fax**, pot exista ușoare diferențe în interfața de utilizator și în locație comparativ cu panoul de control al imprimantei.

### Informații conexe

➔ „Opțiunile meniului Setări fax” la pagina 171

## Configurarea Mod primire

Există două opțiuni în **Mod primire** pentru primirea faxurilor de intrare. Puteți efectua setările în meniul de mai jos.

**Setări > Setări generale > Setări fax > Setări de bază > Mod primire**

## Setări de fax

Mod primire	Utilizarea liniei telefonice
Manual	În special pentru telefon, dar și pentru fax
Auto	Numai pentru fax (telefonul extern nu este necesar)
	În principal pentru fax, uneori pentru telefon

## Informații conexe

- ➔ „Folosirea modului Auto” la pagina 159
- ➔ „Utilizarea modului Manual” la pagina 159
- ➔ „Meniul Setări de bază” la pagina 178

## Utilizarea modului Manual

## Primirea faxurilor

Vând telefonul sună, puteți răspunde manual ridicând receptorul.

- Când auziți un semnal de fax (baud):

Selectați **Fax** pe ecranul inițial al imprimantei, selectați **Trim./Prim. > Primire**, apoi atingeți . Apoi, puneți receptorul în furcă.

- Dacă soneria sună pentru un apel de voce:

Puteți răspunde la telefon în mod normal.

## Primirea faxurilor utilizând numai un telefon conectat

Când funcția **Primire la distanță** este setată, puteți primi faxuri prin simpla introducere a **Cod început**.

Când sună telefonul, ridicați receptorul. Când auziți tonul de fax (baud), formați **Cod început** format din două cifre, apoi puneți receptorul în furcă.

## Informații conexe

- ➔ „Efectuarea de setări pentru a primi faxuri utilizând numai un telefon conectat (Primire la distanță)” la pagina 161

## Folosirea modului Auto

## Recepționarea faxurilor fără un aparat telefonic extern

Imprimanta comută automat la recepția de faxuri atunci când numărul de apeluri de sonerie corespunde cu valoarea setată în **Sonerii răspuns**.

**Notă:**

Recomandăm setarea opțiunii **Sonerii răspuns** la o valoare cât mai redusă posibil.

## Recepționarea faxurilor cu un aparat telefonic extern

Imprimanta cu un aparat telefonic extern funcționează în modul următor.

## Setări de fax

- ❑ Dacă aparatul dumneavoastră telefonic este robotul telefonic și răspunde înainte ca numărul de apeluri de sonerie să corespundă valorii setate în **Sonerii răspuns**:
  - Dacă soneria solicită un fax: Imprimanta comută automat la recepția de faxuri.
  - Dacă soneria solicită un apel vocal: Robotul telefonic poate primi apeluri vocale și poate înregistra mesaje vocale.
- ❑ Când dumneavoastră ridicați receptorul înainte ca numărul de apeluri de sonerie să corespundă valorii setate în **Sonerii răspuns**:
  - Dacă soneria solicită un fax: Puteți recepționa faxul utilizând aceiași pași ca și pentru **Manual**.
  - Dacă soneria solicită un apel vocal: Puteți răspunde la telefon ca de obicei.
- ❑ Când imprimanta comută automat la primirea de faxuri:
  - Dacă soneria solicită un fax: Imprimanta începe să recepționeze faxuri.
  - Dacă soneria solicită un apel vocal: Nu puteți răspunde la telefon. Cereți persoanei să vă sune înapoi.

### Notă:

Setați opțiunea **Sonerii răspuns** la un număr mai mare decât numărul de apeluri al robotului telefonic. În caz contrar, robotul nu va putea primi apeluri vocale, deci nu va putea înregistra mesaje. Pentru detalii privind configurarea robotului, consultați manualul furnizat cu robotul.

### Informații conexe

- ➔ „Efectuarea setărilor pentru utilizarea unui robot telefonic” la pagina 160
- ➔ „Utilizarea modului Manual” la pagina 159

## Efectuarea setărilor atunci când conectați un dispozitiv telefonic extern

### Efectuarea setărilor pentru utilizarea unui robot telefonic

Pentru a utiliza un robot telefonic, acesta trebuie setat în prealabil.

1. Selectați **Setări** pe ecranul de pornire de pe panoul de control al imprimantei.
2. Selectați **Setări generale** > **Setări fax** > **Setări de bază**.
3. Selectați pentru **Mod primire** opțiunea **Auto**.
4. Setează opțiunea **Sonerii răspuns** la un număr mai mare decât numărul de apeluri al robotului telefonic.  
În cazul în care setarea **Sonerii răspuns** este setată la un număr mai mic decât numărul de apeluri al robotului telefonic, robotul telefonic nu poate primi apeluri vocale pentru a înregistra mesaje vocale. Pentru informații suplimentare, consultați manualul furnizat cu robotul telefonic.

În funcție de regiune, este posibil ca setarea **Sonerii răspuns** a imprimantei să nu poată fi afișată.

### Informații conexe

- ➔ „Folosirea modului Auto” la pagina 159
- ➔ „Meniul Setări de bază” la pagina 178

## Setări de fax

### Efectuarea de setări pentru a primi faxuri utilizând numai un telefon conectat (Primire la distanță)

Puteți începe să primiți faxuri de intrare prin ridicarea receptorului și utilizarea telefonului, fără a utiliza deloc imprimanta.

Caracteristica **Primire la distanță** este disponibilă doar pentru telefoanele care acceptă apelarea pe bază de tonuri.

1. Selectați **Setări** pe ecranul de pornire de pe panoul de control al imprimantei.
2. Selectați **Setări generale** > **Setări fax** > **Setări de bază** > **Primire la distanță**.
3. Atingeți **Primire la distanță** pentru a seta această opțiune la **Act.**.
4. Selectați **Cod început**, introduceți un cod din două cifre (puteți introduce 0–9, \* și #) și apoi atingeți **OK**.
5. Selectați **OK** pentru a aplica setările.

#### Informații conexe

- ➔ „Utilizarea modului Manual” la pagina 159
- ➔ „Meniul Setări de bază” la pagina 178

### Efectuarea Setări imprimare pentru a primi faxuri

#### Efectuarea setărilor sursei de hârtie pentru primirea de faxuri (pentru modele cu două sau mai multe surse de hârtie)

Puteți seta sursele de hârtie utilizate pentru tipărirea documentelor recepționate și a rapoartelor fax. În mod implicit, toate sursele de hârtie sunt activate pentru tipărire fax. Utilizați această funcție dacă nu doriți să utilizați hârtie într-o sursă de hârtie specifică pentru tipărirea faxurilor.

1. Selectați **Setări** pe ecranul de pornire de pe panoul de control al imprimantei.
2. Selectați **Setări generale** > **Setări imprimantă** > **Setări sursă hârtie** > **Selectare automată setări** > **Fax**.
3. Atingeți fiecare casetă a sursei de hârtie care nu se va utiliza pentru tipărirea faxurilor.  
Setarea sursei de hârtie este, de asemenea, modificată la **Dez.** și este dezactivată pentru tipărirea faxurilor.

#### Informații conexe

- ➔ „Setări imprimantă” la pagina 140

### Efectuarea Setări imprimare, precum 2 fețe, pentru a primi faxuri

Puteți seta imprimanta să reducă hârtia utilizată prin tipărirea faxurilor primite față-verso sau prin tipărirea lor la dimensiune redusă, pentru a se încadra pe hârtie. De exemplu, pentru a seta tipărirea față-verso, urmați pașii de mai jos.

1. Selectați **Setări** pe ecranul de pornire de pe panoul de control al imprimantei.

## Setări de fax

2. Selectați **Setări generale** > **Setări fax** > **Setări primite**.
3. Selectați **Setări imprimare**, apoi selectați **2 fețe**.
4. Atingeți caseta **2 fețe** pentru a seta la **Act.**.
5. În **Margine îmbinare**, selectați **Muchia scurtă** sau **Muchia lungă**.
6. Selectați **OK**.

### Informații conexe

➔ „Meniul Setări imprimare” la pagina 176

## Efectuarea de setări pentru salvarea și redirecționarea faxurilor primite

Imprimanta este setată în mod implicit pentru tipărirea faxurilor primite. În afară de tipărire, puteți seta imprimanta să salveze și/să redirecționeze faxurile primite. Rețineți că metodele de setare variază în funcție de existența sau nu a setărilor de condiție.

- Salvarea și redirecționarea faxurilor primite de la parteneri nespecificați — caracteristicile de salvare și redirecționare a faxurilor primite fără condiții
- Salvarea și redirecționarea faxurilor primite de la parteneri specificați — caracteristicile de salvare și redirecționare a faxurilor primite cu condiții

### Informații conexe

- ➔ „Caracteristici pentru salvarea și redirecționarea faxurilor primite fără condiție” la pagina 162
- ➔ „Caracteristici pentru salvarea și redirecționarea faxurilor primite cu condiție” la pagina 165

## Caracteristici pentru salvarea și redirecționarea faxurilor primite fără condiție

Puteți salva și redirecționa faxurile primite de la parteneri nespecificați către destinații din imprimantă și destinații altele decât imprimanta. Puteți utiliza destinațiile de mai jos în același timp. Dacă le selectați pe toate simultan, aceleași faxuri recepționate sunt salvate în Inbox, într-un computer sau într-un dispozitiv de memorie extern, iar apoi pot fi redirecționate către o destinație precum o adresă de e-mail.

- Inbox în imprimantă
  - Puteți salva faxurile primite în Inbox. Le puteți vizualiza pe panoul de control al imprimantei, astfel încât să puteți tipări numai pe cele dorite și șterge faxurile inutile.
- Exteriorul imprimantei
  - Un computer (recepție PC-FAX)
  - Un dispozitiv de memorie extern
  - Până la 5 destinații de redirecționare
    - Adrese de e-mail
    - Foldere partajate într-o rețea
    - Alte aparate de fax

## Setări de fax

### Informații conexe

- ➔ „Setarea salvării și a redirecționării faxurilor primite (Salvare/Redirecționare necondiționată)” la pagina 163
- ➔ „Meniul Setări salvare/redirecționare” la pagina 172
- ➔ „Efectuarea de setări pentru trimiterea și primirea faxurilor la un computer” la pagina 169

## Setarea salvării și a redirecționării faxurilor primite (Salvare/Redirecționare necondiționată)

Puteți realiza setări pentru salvarea și redirecționarea faxurilor primite de la expeditori nespecificați. Dacă realizați setări pentru redirecționarea faxurilor primite, adăugați mai întâi destinațiile de redirecționare în lista persoanelor de contact. Pentru a redirecționa către o adresă de e-mail, va trebui de asemenea să configurați înainte setările serverului de e-mail.

Urmați pașii de mai jos. Pentru a realiza setări în vederea salvării faxurilor primite pe un computer cu ajutorul caracteristicii PC-FAX, consultați informațiile corelate de mai jos pe această temă.

1. Selectați **Setări** pe ecranul de pornire de pe panoul de control al imprimantei.
2. Selectați **Setări generale > Setări fax > Setări primite > Setări salvare/redirecționare > Salvare/Redirecționare necondiționată**.

Atunci când este afișat un mesaj, verificați conținutul și apoi atingeți **OK**.

3. Realizați setările de mai jos în funcție de destinațiile de salvare și de redirecționare.

Următoarele opțiuni pot fi utilizate în același timp.



- ❑ Pentru a salva faxurile primite în Inbox:
  - ➊ Selectați **Salvare în inbox** pentru a seta această opțiune la **Act.**
  - ➋ Dacă este afișat un mesaj, verificați conținutul și apoi selectați **OK**.

## Setări de fax

- Pentru a salva faxurile primite pe un dispozitiv de memorie extern:
  - ➊ Introduceți un dispozitiv de memorie în portul USB de interfață externă al imprimantei.
  - ➋ Selectați **Salvare în disp. de mem..**
  - ➌ Selectați **Da**. Pentru a imprima documentele automat și pentru a le salva pe dispozitivul de memorie, selectați opțiunea **Da și imprimare**.
  - ➍ Verificați mesajul afișat și apoi atingeți **Creare**.  
Pe dispozitivul de memorie va fi creat un folder pentru salvarea documentelor primite.
  - ➎ Verificați mesajul, atingeți **Închidere** sau așteptați până când mesajul este golit și apoi atingeți **Închidere**.
  - ➏ Atunci când este afișat mesajul următor, verificați-l și apoi atingeți **OK**.

**! Important:**

*Documentele primite vor fi salvate temporar în memoria imprimantei, înainte ca documentele să fie salvate în dispozitivul de memorie conectat la imprimantă. Deoarece o eroare referitoare la umplerea memoriei determină dezactivarea trimiterii și primirii faxurilor, păstrați dispozitivul de memorie conectat la imprimantă.*

- Pentru a redirecționa faxurile primite în e-mailuri, în foldere partajate și pe alte aparate de fax:
  - ➊ Selectați **Redirecționare**.
  - ➋ Selectați **Da**. Pentru a imprima documentele automat, în timpul redirecționării, selectați opțiunea **Da și imprimare**.
  - ➌ Selectați **Adăugare intrare**, apoi selectați destinațiile din lista persoanelor de contact. Puteți specifica cel mult cinci destinații pentru redirecționare.
  - ➍ Atingeți **Închidere** pentru a finaliza selectarea destinațiilor de redirecționare, iar apoi atingeți **Închidere**.
  - ➎ în **Opțiuni la eșuarea redirecționării**, selectați dacă imprimați documentele primite sau le salvați în caseta Inbox a imprimantei dacă redirecționarea acestora eșuează.
  - ➏ Atingeți **OK**.

**! Important:**

*Atunci când caseta Inbox este plină, primirea faxurilor este dezactivată. Se recomandă să ștergeți documentele din inbox după citirea acestora.*

**Notă:**

Numărul de documente care nu au putut fi redirecționate este afișat pe  de pe ecranul de pornire, pe lângă celelalte operațiuni neprocesate.

4. Setări imprimanta să trimită e-mailuri către o persoană căreia doriți să îi notificați rezultatele faxurilor procesate, atunci când este necesar.
  - ➊ Selectați **Notificări prin e-mail**.
  - ➋ Atingeți elementul de mai jos pentru a-l seta la **Act.**.

Următoarele opțiuni pot fi utilizate în același timp.

- Notif. la finalizarea primirii: trimite mesaje e-mail la destinatar după ce imprimanta a finalizat recepționarea faxurilor.
- Notif. la finalizarea imprimării: trimite mesaje e-mail la destinatar după ce imprimanta a finalizat tipărirea faxurilor recepționate.

## Setări de fax

- Notif. la finalizarea salvării pe disp. de memorie: trimite mesaje e-mail la destinatar după ce imprimanta a finalizat salvarea documentelor recepționate pe dispozitivul de memorie.
- Notif. la finalizarea redirectionării: trimite mesaje e-mail la destinatar după ce imprimanta a finalizat redirectionarea faxurilor recepționate.
- ➊ Selectați câmpul **Destinatar** și apoi selectați un destinatar pentru e-mail din lista persoanelor de contact.
- ➋ Atingeți **Închidere** pentru a finaliza selectarea destinatarului.
- ➌ Atingeți **OK**.

### 5. Atingeți **Închidere** pentru a finaliza setările **Salvare/Redirecționare necondiționată**.

Acesta este finalul procesului de realizare a setărilor de salvare și de redirectionare necondiționate pentru a primi faxuri.

### 6. Selectați **Setări comune** după cum este necesar.

Pentru detalii, consultați explicațiile pentru **Setări comune** din meniul **Setări salvare/redirecționare**.

#### **Notă:**

*Dacă ați selectat un folder partajat într-o rețea sau o adresă de e-mail ca destinație de redirectionare, vă recomandăm să testați dacă puteți să trimiteți o imagine scanată la această destinație în modul scanare. Selectați **Scanare** > **E-mail** sau **Scanare** > **Folder de rețea/FTP** din ecranul de pornire, selectați destinația, după care începeți scanarea.*

#### **Informații conexe**

- ➔ „Conexiune la rețea” la pagina 19
- ➔ „Setarea serverului sau a folderului partajat” la pagina 37
- ➔ „Caracteristici pentru salvarea și redirectionarea faxurilor primite fără condiție” la pagina 162
- ➔ „Efectuarea setării Salvare în computer pentru a se primi faxuri” la pagina 170
- ➔ „Efectuarea setării Salvare în computer pentru a determina imprimanta să tipărească faxurile primite” la pagina 170
- ➔ „Efectuarea setării Salvare în computer pentru a nu se primi faxuri” la pagina 170
- ➔ „Meniul Setări salvare/redirecționare” la pagina 172

## **Caracteristici pentru salvarea și redirectionarea faxurilor primite cu condiție**

Puteți primi faxuri de la parteneri specificați sau primi faxuri la un moment specificat, apoi puteți salva și redirectiona faxurile către destinații din imprimantă și către destinații altele decât imprimanta. Puteți utiliza destinațiile de mai jos în același timp. Dacă le selectați pe toate simultan, aceleași faxuri recepționate sunt salvate în Inbox, într-o casetă confidențială sau într-un dispozitiv de memorie extern, iar apoi pot fi redirectionate către o destinație precum o adresă de e-mail.

- Inbox și casetele confidențiale din imprimantă

Puteți salva faxurile primite în Inbox sau în casete confidențiale, sortându-le după condiții. Le puteți vizualiza pe panoul de control al imprimantei, astfel încât să puteți tipări numai faxurile dorite și șterge faxurile inutile.

## Setări de fax

- Exteriorul imprimantei
  - Un dispozitiv de memorie extern
  - O destinație de redirecționare:
    - Adresă de e-mail
    - Folder partajat într-o rețea
    - Un alt aparat de fax

### Informații conexe

- ➔ „Setarea salvării și a redirecționării faxurilor primite (Salv./Redir. cond.)” la pagina 166
- ➔ „Meniul Setări salvare/redirecționare” la pagina 172

## Setarea salvării și a redirecționării faxurilor primite (Salv./Redir. cond.)

Puteți realiza setări pentru salvarea și redirecționarea faxurilor primite de la un anumit expeditor sau la o anumită oră. Dacă realizați setări pentru redirecționarea faxurilor primite, adăugați mai întâi destinația de redirecționare în lista persoanelor de contact. Pentru a redirecționa către o adresă de e-mail, va trebui de asemenea să configurați înainte setările serverului de e-mail.

### Notă:

- Documentele color nu pot fi redirecționate către un alt fax. Acestea sunt procesate ca documente care nu au putut fi redirecționate.
- Înainte de a utiliza caracteristica pentru a salva și a redirecționa faxurile primite la o oră specificată, asigurați-vă că setările **Dată/oră** și **Diferență de timp** ale imprimantei sunt corecte. Accesați meniul din **Setări** > **Setări generale** > **Setări de bază** > **Setări dată/oră**.

1. Selectați **Setări** pe ecranul de pornire de pe panoul de control al imprimantei.
2. Selectați **Setări generale** > **Setări fax** > **Setări primite** > **Setări salvare/redirecționare**.
3. Atingeți  pe o casetă neînregistrată sub **Salv./Redir. cond.**.
4. Selectați caseta **Nume** și introduceți numele pe care doriți să îl înregistrați.
5. Selectați caseta **Condiții** pentru a efectua o setare a condiției.
  - Potr nr fax exp: Dacă numărul faxului de intrare corespunde condițiilor selectate în acest element, imprimanta salvează și redirecționează faxurile recepționate.  
Selectați condiția **Potr nr fax exp** și introduceți numărul de fax (maxim 20 de cifre) selectând caseta **Număr fax**.
  - Potrivire perfectă subadresă(SUB): Dacă sub-adresa (SUB) se potrivește perfect, imprimanta salvează și redirecționează faxurile recepționate.  
Activați setarea Potrivire perfectă subadresă(SUB) și introduceți parola selectând caseta **Subadresă(SUB)**.
  - Potrivire perfectă Parolă(SID): Dacă parola (SID) se potrivește perfect, imprimanta salvează și redirecționează faxurile recepționate.  
Activați setarea Potrivire perfectă Parolă(SID) și introduceți parola selectând caseta **Parolă(SID)**.
  - Oră primire: Imprimanta salvează și redirecționează faxurile recepționate în perioada de timp specificată.  
Activați setarea **Oră primire** și apoi setați ora în **Oră început** și **Oră sfârșit**.

## Setări de fax

6. Selectați caseta **Dest. salv./redir.**
7. Realizați setările de mai jos în funcție de destinațiile de salvare și de redirecționare.

Următoarele opțiuni pot fi utilizate în același timp.



- Pentru a imprima faxurile primite:  
Atingeți **Imprimare** pentru a seta această opțiune la **Act.**
- Pentru a salva faxurile primite în Inbox sau într-o casetă confidențială:
  - ❶ Selectați **Salv. în căs. fax**.
  - ❷ Apăsați pe **Salv. în căs. fax** pentru a seta această opțiune la **Act.**
  - ❸ Selectați caseta în care va fi salvat documentul.
- Pentru a salva faxurile primite pe un dispozitiv de memorie extern:
  - ❶ Introduceți un dispozitiv de memorie în portul USB de interfață externă al imprimantei.
  - ❷ Selectați **Salvare în disp. de mem.**
  - ❸ Apăsați pe **Salvare în disp. de mem.** pentru a seta această opțiune la **Act.**
  - ❹ Verificați mesajul afișat și apoi atingeți **Creare**.

Pe dispozitivul de memorie va fi creat un folder pentru salvarea documentelor primite.

**! Important:**

*Documentele primite vor fi salvate temporar în memoria imprimantei, înainte ca documentele să fie salvate în dispozitivul de memorie conectat la imprimantă. Deoarece o eroare referitoare la umplerea memoriei determină dezactivarea trimiterii și primirii faxurilor, păstrați dispozitivul de memorie conectat la imprimantă.*

## Setări de fax

- Pentru a redirecționa faxurile primite în e-mailuri, în foldere partajate și pe un alt aparat de fax:
  - ➊ Selectați **Redirecționare**.
  - ➋ Apăsați pe **Redirecționare** pentru a seta această opțiune la **Act.**
  - ➌ Selectați **Adăugare intrare**, apoi selectați destinațiile din lista persoanelor de contact. Puteți specifica o destinație de redirecționare.
  - ➍ După ce ați finalizat selectarea destinațiilor pentru redirecționare, atingeți **Închidere**.
  - ➎ Verificați dacă destinația de redirecționare selectată este corectă, după care selectați **Închidere**.
  - ➏ în **Opțiuni la eșuarea redirecționării**, selectați dacă imprimați documentele primite sau le salvați în caseta Inbox a imprimantei dacă redirecționarea acestora eșuează.

**Important:**

*Atunci când caseta Inbox sau caseta confidențială este plină, primirea faxurilor este dezactivată. Se recomandă să ștergeți documentele din inbox după citirea acestora.*

**Notă:**

Numărul de documente care nu au putut fi redirecționate este afișat pe  de pe ecranul de pornire, pe lângă celelalte operațiuni neprocesate.

8. Atingeți **OK** pentru a finaliza setările **Dest. salv./redir.**
9. Setăți imprimanta să trimită e-mailuri către o persoană căreia doriți să îi notificați rezultatele faxurilor procesate, atunci când este necesar.
  - ➊ Selectați **Notificări prin e-mail**.
  - ➋ Atingeți elementul de mai jos pentru a-l seta la **Act.**
 Următoarele opțiuni pot fi utilizate în același timp.
  - Notif. la finalizarea primirii: trimite mesaje e-mail la destinatar după ce imprimanta a finalizat recepționarea faxurilor.
  - Notif. la finalizarea imprimării: trimite mesaje e-mail la destinatar după ce imprimanta a finalizat tipărirea faxurilor recepționate.
  - Notif. la finalizarea salvării pe disp. de memorie: trimite mesaje e-mail la destinatar după ce imprimanta a finalizat salvarea documentelor recepționate pe dispozitivul de memorie.
  - Notif. la finalizarea redirecționării: trimite mesaje e-mail la destinatar după ce imprimanta a finalizat redirecționarea faxurilor recepționate.
  - ➌ Selectați câmpul **Destinatar** și apoi selectați un destinatar pentru e-mail din lista persoanelor de contact.
  - ➍ Atingeți **Închidere** pentru a finaliza selectarea destinatarului.
  - ➎ Atingeți **OK**.
10. Selectați **OK**, apoi selectați **OK** din nou pentru a reveni la ecranul **Setări salvare/redirecționare**.
11. Selectați caseta înregistrată pentru care ați efectuat o setare a condiției și apoi selectați **Activare**.  
Acesta este finalul procesului de realizare a setărilor de salvare și de redirecționare condiționate pentru a primi faxuri.
12. Selectați **Setări comune** după cum este necesar.  
Pentru detalii, consultați explicațiile pentru **Setări comune** din meniul **Setări salvare/redirecționare**.

## Setări de fax

### Notă:

Dacă ați selectat un folder partajat într-o rețea sau o adresă de e-mail ca destinație de redirecționare, vă recomandăm să testați dacă puteți să trimiteți o imagine scanată la această destinație în modul scanare. Selectați **Scanare > E-mail**, sau **Scanare > Folder de rețea/FTP** din ecranul de pornire, selectați destinația, după care începeți scanarea.

### Informații conexe

- ➔ „Conexiune la rețea” la pagina 19
- ➔ „Setarea serverului sau a folderului partajat” la pagina 37
- ➔ „Caracteristici pentru salvarea și redirecționarea faxurilor primite cu condiție” la pagina 165
- ➔ „Meniul Setări salvare/redirecționare” la pagina 172

## Efectuarea setărilor pentru blocarea faxurilor nedorite

Puteți bloca faxurile nedorite.

1. Selectați **Setări** pe ecranul de pornire de pe panoul de control al imprimantei.
2. Selectați **Setări generale > Setări fax > Setări de bază > Fax de respingere**.
3. Setati condiția de blocare a faxurilor nedorite.  
Selectați **Fax de respingere** și apoi activați următoarele opțiuni.
  - Listă numere refuzare: Respinge faxurile aflate pe Lista cu numere respinse.
  - Spațiu pentru antet fax blocat: Respinge faxurile care nu conțin informații în antet.
  - Contacte neînregistrate: Respinge faxurile care nu au fost adăugate în lista de contacte.
4. Atingeți  pentru a reveni la ecranul **Fax de respingere**.
5. Dacă utilizați **Listă numere refuzare**, selectați **Editare listă de numere de respins** și apoi editați lista.

### Informații conexe

- ➔ „Meniul Setări de bază” la pagina 178

## Efectuarea de setări pentru trimiterea și primirea faxurilor la un computer

Pentru a trimite și primi faxuri pe un computer client, FAX Utility trebuie să fie instalată pe computerul conectat prin rețea sau cablu USB.

## Activarea trimiterii de faxuri de la un computer

Configurați următoarele utilizând Web Config.

1. Accesați Web Config, faceți clic pe fila **Fax**, apoi faceți clic pe **Trimitere setări > De bază**.

## Setări de fax

2. Selectați **Utilizare** pentru **Funcția PC la FAX**.

**Notă:**

Valoarea de setare implicită a **Funcția PC la FAX** este **Utilizare**. Pentru a dezactiva trimiterea faxurilor de la orice computer, selectați **A nu se folosi**.

3. Faceți clic pe **OK**.

### Informații conexe

➔ „Meniul Trimitere setări” la pagina 171

## Efectuarea setării Salvare în computer pentru a se primi faxuri

Puteți salva faxurile primite într-un computer, prin utilizarea FAX Utility. Instalați FAX Utility pe computerul client și efectuați setarea. Pentru detalii, consultați Operațiuni de bază din sistemul de asistență pentru FAX Utility (afișat în fereastra principală).

Elementul de setare de mai jos, de pe panoul de control al imprimantei, este setat la **Da**, iar faxurile primite pot fi salvate la computer.

**Setări > Setări generale > Setări fax > Setări primite > Setări salvare/redirecționare > Salvare/Redirecționare necondiționată > Salvare în computer**

### Informații conexe

➔ „Meniul Setări salvare/redirecționare” la pagina 172

## Efectuarea setării Salvare în computer pentru a determina imprimanta să tipărească faxurile primite

Puteți efectua o setare care să permită imprimantei să tipărească faxurile primite la imprimantă, dar să le și salveze pe un computer.

1. Selectați **Setări** pe ecranul de pornire de pe panoul de control al imprimantei.
2. Selectați **Setări generale > Setări fax > Setări primite**.
3. Selectați **Setări salvare/redirecționare > Salvare/Redirecționare necondiționată > Salvare în computer > Da și imprimare**.

### Informații conexe

➔ „Meniul Setări salvare/redirecționare” la pagina 172

## Efectuarea setării Salvare în computer pentru a nu se primi faxuri

Pentru a seta imprimanta astfel încât să nu salveze faxurile primite la computer, modificați setările de la imprimantă.

**Notă:**

De asemenea, puteți modifica setările utilizând FAX Utility. Totuși, dacă există faxuri care nu au fost salvate la computer, funcționalitatea nu este operațională.

## Setări de fax

1. Selectați **Setări** pe ecranul de pornire de pe panoul de control al imprimantei.
2. Selectați **Setări generale > Setări fax > Setări primite**.
3. Selectați **Setări salvare/redirecționare > Salvare/Redirecționare necondiționată > Salvare în computer > Nu**.

### Informații conexe

➔ „Meniul Setări salvare/redirecționare” la pagina 172

## Opțiunile meniului Setări fax

Selectarea opțiunii **Setări > Setări generale > Setări fax** din panoul de control al imprimantei afișează acest meniu.

### Notă:

- De asemenea, puteți accesa Setări fax din Web Config. Faceți clic pe fila **Fax** din ecranul Web Config.
- Când utilizați Web Config pentru a afișa meniul **Setări fax**, pot exista ușoare diferențe în interfața de utilizator și în locație comparativ cu panoul de control al imprimantei.

## Meniul Buton de operație rapidă

Puteți găsi meniul în panoul de control al imprimantei, de mai jos:

**Setări > Setări generale > Setări fax > Buton de operație rapidă**

### Notă:

Acest meniu nu se poate afișa pe ecranul Web Config.

Element	Descriere
Buton de operație rapidă 1	Înregistrează până la trei comenzi rapide care vă permit să accesați rapid meniul utilizat frecvent la trimiterea faxurilor. Comenzile rapide sunt situate în partea de sus a filei <b>Setări fax</b> din <b>Fax</b> .
Buton de operație rapidă 2	
Buton de operație rapidă 3	

## Meniul Trimitere setări

Puteți găsi meniul pe panoul de comandă al imprimantei de mai jos:

**Setări > Setări generale > Setări fax > Trimitere setări**

### Notă:

În ecranul Web Config, puteți găsi meniul mai jos:

**Fax fila > Trimitere setări > De bază**

## Setări de fax

Element	Descriere
Trimitere rapidă la memorie	Funcția de expediere rapidă din memorie începe trimiterea faxului când imprimanta încheie scanarea primei pagini. Dacă nu activați această funcție, imprimanta începe trimiterea după salvarea tuturor imaginilor scanate în memorie. Prin utilizarea acestei funcții, puteți reduce timpul de operare total, deoarece scanarea și expedierea sunt efectuate în paralel.
Trimitere set	Când există mai multe faxuri care așteaptă să fie trimise către același destinatar, această opțiune permite gruparea și trimiterea simultană a tuturor faxurilor. Puteți trimite până la cinci documente (cel mult 100 de pagini în total) deodată. Această funcție vă ajută să economisiți costurile de transmisie, reducând numărul de conectări.
Salvare date eroare	Salvează documentele care nu au putut fi trimise în memoria imprimantei. Puteți retrimite documentele din <b>Job/Status</b> .
Funcția PC la FAX	Acest element este afișat numai pe ecranul Web Config. Permite trimiterea faxurilor folosind un computer client.

## Informații conexe

➔ „Activarea trimiterii de faxuri de la un computer” la pagina 169

## Meniul Setări primite

## Informații conexe

➔ „Meniul Setări salvare/redirecționare” la pagina 172

➔ „Meniul Setări imprimare” la pagina 176

## Meniul Setări salvare/redirecționare

Puteți găsi meniul pe panoul de comandă al imprimantei de mai jos:

**Setări > Setări generale > Setări fax > Setări primite > Setări salvare/redirecționare**

## Salvare/Redirecționare necondiționată

**Notă:**

În ecranul Web Config, puteți găsi meniul mai jos:

**Fax fila > Setări primite > Ieșire fax**

Puteți seta destinații de salvare și redirecționare către Inbox, un computer, un dispozitiv de memorie externă, adresă e-mail, foldere partajate și alte aparate fax. Puteți folosi aceste funcții simultan. Dacă setați toate elementele la **Dez.** în panoul de comandă al imprimantei, imprimanta este setată pentru a tipări faxurile recepționate.

## Setări de fax

Element	Descriere
Salvare în inbox	<p>Salvează faxurile recepționate în Inbox imprimantei. Pot fi salvate până la 200 de documente. Rețineți că este posibil să nu puteți salva 200 de documente, în funcție de condițiile de utilizare, precum dimensiunea fișierelor aferente documentelor salvate și utilizarea simultană a mai multor caracteristici de salvare a faxurilor.</p> <p>Deși faxurile recepționate nu sunt tipărite automat, le puteți viziona pe ecranul imprimantei și le puteți tipări doar pe acelea de care aveți nevoie. Totuși, dacă selectați <b>Da și imprimare</b> într-un alt element, precum <b>Salvare în computer</b> în <b>Salvare/Redirecționare necondiționată</b>, faxurile recepționate sunt imprimate automat.</p>
Salvare în computer	<p>Salvează faxurile recepționate ca fișiere PDF la un computer conectat la imprimantă. Puteți seta la <b>Da</b> folosind doar FAX Utility. Instalați în prealabil FAX Utility pe computer. După setarea la <b>Da</b>, puteți schimba la <b>Da și imprimare</b>.</p>
Salvare în disp. de mem.	<p>Salvează faxurile recepționate ca fișiere PDF la un dispozitiv de memorie extern conectat la imprimantă. Selectând opțiunea <b>Da și imprimare</b>, puteți tipări faxurile recepționate în timp ce le salvați în dispozitivul de memorie.</p> <p>Documentele primite vor fi salvate temporar în memoria imprimantei, înainte ca documentele să fie salvate în dispozitivul de memorie conectat la imprimantă. Deoarece o eroare referitoare la umplerea memoriei determină dezactivarea trimiterii și primirii faxurilor, păstrați dispozitivul de memorie conectat la imprimantă.</p>
Redirecționare	<p>Redirecționează faxurile recepționate către un alt aparat fax sau le redirecționează ca fișiere PDF către un folder partajat din rețea sau către o adresă de e-mail. Faxurile redirecționate sunt șterse din imprimantă. Selectând opțiunea <b>Da și imprimare</b>, puteți tipări faxurile recepționate în timp ce le redirecționați. Mai întâi adăugați destinațiile de redirecționare în lista de contacte. Pentru a redirecționa către o adresă de e-mail, configurați setările serverului de e-mail.</p> <p><input type="checkbox"/> Destinație: Puteți selecta destinații de redirecționare din lista de contacte pe care ați adăugat-o în prealabil.</p> <p>Dacă ați selectat un folder partajat într-o rețea sau o adresă de e-mail ca destinație de redirecționare, vă recomandăm să testați dacă puteți să trimiteți o imagine scanată la această destinație în modul scanare. Selectați <b>Scanare &gt; E-mail</b>, sau <b>Scanare &gt; Folder de rețea/FTP</b> din ecranul de pornire, selectați destinația și apoi începeți să scanați.</p> <p><input type="checkbox"/> Opțiuni la eșuarea redirecționării: Puteți selecta dacă doriți să tipăriți faxul eșuat sau să îl salvați în Inbox.</p> <p>Când Inbox devine plin, primirea faxurilor este dezactivată. Se recomandă să ștergeți documentele din inbox după citirea acestora. Numărul de documente care nu au putut fi redirecționate este afișat pe  de pe ecranul de pornire, pe lângă celelalte operațiuni neprocesate.</p>
Notificări prin e-mail	<p>Trimiteți o notificare prin e-mail după finalizarea procesului selectat mai jos. Puteți folosi simultan funcțiile de mai jos.</p> <p><input type="checkbox"/> Destinatar: Setează destinația notificării finalizării procesului.</p> <p><input type="checkbox"/> Notif. la finalizarea primirii: Trimite o notificare când recepționarea unui fax este finalizată.</p> <p><input type="checkbox"/> Notif. la finalizarea imprimării: Trimite o notificare când tipărirea unui fax este finalizată.</p> <p><input type="checkbox"/> Notif. la finalizarea salvării pe disp. de memorie: Trimite o notificare când salvarea unui fax într-un dispozitiv de memorie este finalizată.</p> <p><input type="checkbox"/> Notif. la finalizarea redirecționării: Trimite o notificare când redirecționarea unui fax este finalizată.</p>

## Setări de fax

## Salv./Redir. cond.

## Notă:

În ecranul Web Config, puteți găsi meniul mai jos:

**Fax fila > Setări primite > Setări de ieșire condiții**

Puteți seta destinația de salvare și/sau redirectionare către Inbox, casete confidențiale, un dispozitiv de memorie externă, adrese e-mail, foldere partajate și alte aparate fax.

Pentru a comuta între activarea sau dezactivarea condițiilor, atingeți oriunde în casetă, cu excepția  .

Element	Descriere
Nume	Introduceți numele condiției.
Condiții	<p>Selecțați condițiile și apoi efectuați setările.</p> <ul style="list-style-type: none"> <li><input type="checkbox"/> Potr nr fax exp: Când numărul de fax al expeditorului se potrivește, faxul recepționat este salvat și redirectionat.</li> <li><input type="checkbox"/> Potrivire perfectă subadresă(SUB): Când sub-adresa (SUB) se potrivește perfect, faxul recepționat este salvat și redirectionat.</li> <li><input type="checkbox"/> Potrivire perfectă Parolă(SID): Când parola (SID) se potrivește perfect, faxul recepționat este salvat și redirectionat.</li> <li><input type="checkbox"/> Oră primire: Salvează și redirectionează un fax recepționat în perioada de timp specificată.</li> </ul>
Dest. salv./redir.	<p>Selecțați destinația pentru salvarea și redirectionarea documentelor recepționate care corespund condițiilor. Puteți folosi simultan funcțiile de mai jos.</p> <ul style="list-style-type: none"> <li><input type="checkbox"/> Salv. în căs. fax: Salvează faxurile recepționate în Inbox sau caseta confidențială a imprimantei. Puteți salva până la 200 de documente în total. Rețineți că este posibil să nu puteți salva 200 de documente, în funcție de condițiile de utilizare, precum dimensiunea fișierelor aferente documentelor salvate și utilizarea simultană a mai multor caracteristici de salvare a faxurilor.</li> <li><input type="checkbox"/> Salvare în disp. de mem.: Salvează faxurile recepționate ca fișiere PDF la un dispozitiv de memorie extern conectat la imprimantă. Documentele primite vor fi salvate temporar în memoria imprimantei, înainte ca documentele să fie salvate în dispozitivul de memorie conectat la imprimantă. Deoarece o eroare referitoare la umplerea memoriei determină dezactivarea trimiterii și primirii faxurilor, păstrați dispozitivul de memorie conectat la imprimantă.</li> <li><input type="checkbox"/> Redirecționare: Redirecționează faxurile recepționate către un alt aparat fax sau le redirecționează ca fișiere PDF către un folder partajat din rețea sau către o adresă de e-mail. Faxurile redirecționate sunt șterse din imprimantă. Mai întâi adăugați destinația de redirecționare în lista de contacte. Pentru a redirecționa către o adresă de e-mail, va trebui de asemenea să configurați setările serverului de e-mail.</li> <li><input type="checkbox"/> Destinație: Puteți selecta o destinație de redirecționare din lista de contacte pe care ați adăugat-o în prealabil. Dacă ați selectat un folder partajat într-o rețea sau o adresă de e-mail ca destinație de redirecționare, vă recomandăm să testați dacă puteți să trimiteți o imagine scanată la această destinație în modul scanare. Selecțați <b>Scanare &gt; E-mail</b>, sau <b>Scanare &gt; Folder de rețea/FTP</b> din ecranul de pornire, selecțați destinația și apoi începeți să scanați.</li> <li><input type="checkbox"/> Opțiuni la eșuarea redirecționării: Puteți selecta dacă doriți să tipăriți faxul eșuat sau să îl salvați în Inbox.</li> <li><input type="checkbox"/> Imprimare: Tipărește faxurile recepționate.</li> </ul>

## Setări de fax

Element	Descriere
Notificări prin e-mail	<p>Trimiteți o notificare prin e-mail după finalizarea procesului selectat mai jos. Puteți folosi simultan funcțiile de mai jos.</p> <ul style="list-style-type: none"> <li><input type="checkbox"/> Destinatar: Setează destinația notificării finalizării procesului.</li> <li><input type="checkbox"/> Notif. la finalizarea primirii: Trimite o notificare când recepționarea unui fax este finalizată.</li> <li><input type="checkbox"/> Notif. la finalizarea imprimării: Trimite o notificare când tipărirea unui fax este finalizată.</li> <li><input type="checkbox"/> Notif. la finalizarea salvării pe disp. de memorie: Trimite o notificare când salvarea unui fax într-un dispozitiv de memorie este finalizată.</li> <li><input type="checkbox"/> Notif. la finalizarea redirecționării: Trimite o notificare când redirecționarea unui fax este finalizată.</li> </ul>
Raport transmitere	<p>Tipărește un raport de transmisie în mod automat, după ce salvați sau redirecționați un fax recepționat.</p> <p>Selectând opțiunea <b>Eroare imprimare</b>, puteți tipări un raport doar atunci când salvați sau redirecționați un fax recepționat și apare o eroare.</p>

## Setări comune

**Notă:**

În ecranul *Web Config*, puteți găsi meniul mai jos:

- Fax fila* > **Setări primite** > **Inbox**
- Fax fila* > **Setări primite** > **Ieșire fax**

Element	Descriere
Setări Inbox	<ul style="list-style-type: none"> <li><input type="checkbox"/> Opțiuni când mem. e plină: Puteți selecta operațiunea de tipărire a faxului recepționat sau puteți refuza recepționarea faxului când memoria Inbox este plină.</li> <li><input type="checkbox"/> Setări parolă inbox: Parola protejează Inbox pentru a împiedica utilizatorii să vadă faxurile recepționate. Selectați <b>Schimbare</b> pentru a schimba parola, apoi selectați <b>Resetare</b> pentru a anula protecția prin parolă. La schimbarea sau resetarea parolei, veți avea nevoie de parola curentă.</li> </ul> <p>Nu puteți seta o parolă dacă ați setat <b>Opțiuni când mem. e plină</b> la <b>Primire și imprimare faxuri</b>.</p>
Subiect e-mail pt. redirecționare	Puteți specifica un subiect pentru e-mail când redirecționați la o adresă de e-mail.

**(Meniu)****Notă:**

Nu puteți tipări lista din ecranul *Web Config*.

Element	Descriere
Imprimare listă de salvare/redir. condiționată	Tipărește Listă de salvare/ redir condiționată.

## Informații conexe

➔ [„Caracteristici pentru salvarea și redirecționarea faxurilor primite fără condiție” la pagina 162](#)

## Setări de fax

- ➔ „Setarea salvării și a redirecționării faxurilor primite (Salvare/Redirecționare necondiționată)” la pagina 163
- ➔ „Caracteristici pentru salvarea și redirecționarea faxurilor primite cu condiție” la pagina 165
- ➔ „Setarea salvării și a redirecționării faxurilor primite (Salv./Redir. cond.)” la pagina 166

## Meniul Setări imprimare

Puteți găsi meniul pe panoul de comandă al imprimantei de mai jos:

**Setări > Setări generale > Setări fax > Setări primite > Setări imprimare**

### Notă:

În ecranul *Web Config*, puteți găsi meniul mai jos:

**Fax fila > Setări primite > Ieșire fax**

Element	Descriere
Reducere automată	Tipărește faxurile recepționate cu documentele de mari dimensiuni reduse pentru a se încadra pe hârtie, în sursa de hârtie. Reducerea ar putea să nu fie posibilă, în funcție de datele primite. Dacă această caracteristică este dezactivată, documentele mari vor fi tipărite la dimensiunea originală, pe mai multe pagini, sau ar putea fi tipărită și o a doua pagină, albă.
Setări divizare pagină	Tipărește faxurile recepționate cu divizare pagină atunci când dimensiunea documentului recepționat este mai mare decât dimensiunea hârtiei încărcate în imprimantă.
Modificare imprimare	Efectuați setări de tipărire atunci când dimensiunea documentului faxului recepționat este mai mare decât dimensiunea hârtiei încărcate în imprimantă.  Selectând opțiunea <b>Activată (Divizare în pagini)</b> , puteți diviza documentul longitudinal pentru a tipări documentul recepționat. Selectând opțiunea <b>Activat (Reducere pentru potrivire)</b> reduce la un minim de 50% pentru tipărire.
Rotire automată	Rotește faxurile recepționate ca documente A5 în format Peisaj astfel încât să fie tipărite pe hârtie A5. Setarea este aplicată atunci când setarea formatului hârtiei pentru cel puțin o sursă de hârtie utilizată pentru imprimarea faxurilor este setată la A5.  Selectând opțiunea <b>Dez.</b> , faxurile recepționate documente A5 în format Peisaj, cu aceeași lățime ca documentele portret A4, sunt preconizate ca fiind faxuri de dimensiune A4 și tipărite ca atare.  Verificați setările sursei de hârtie pentru tipărirea faxurilor și formatul hârtiei pentru sursele de hârtie din următoarele meniuri în <b>Setări &gt; Setări generale &gt; Setări imprimantă &gt; Setări sursă hârtie</b> .  <input type="checkbox"/> <b>Selectare automată setări</b> <input type="checkbox"/> <b>Setare hârtie &gt; Dim hârtie</b>
Adăugare informații recepție	Tipărește informații privind recepția în faxurile recepționate, chiar dacă expeditorul nu a setat informații de antet. Informațiile de recepționare includ data și ora recepționării, ID-ul expeditorului, ID-ul de recepție (precum „#001”) și numărul paginii (cum ar fi „P1”). Când se activează <b>Setări divizare pagină</b> , numărul de divizare pagină este, de asemenea, inclus.
2 fețe	Tipărește mai multe pagini ale faxurilor recepționate pe ambele fețe ale colii de hârtie.

## Setări de fax

Element	Descriere
Sinc. începere imprimare	<p>Selecțai opțiunile pentru începerea tipării faxurilor care urmează să fie recepționate.</p> <ul style="list-style-type: none"> <li><input type="checkbox"/> Toate paginile primite: Tipărirea începe după recepționarea tuturor paginilor. Începerea tipării de pe prima pagină sau ultima pagină depinde de setarea funcției <b>Stivuire colaj</b>. Consultați explicația pentru <b>Stivuire colaj</b>.</li> <li><input type="checkbox"/> Prima pagină primită: Începe tipărirea când este recepționată prima pagină și apoi tipărește în ordinea în care paginile sunt recepționate. Dacă imprimanta nu poate începe tipărirea, de exemplu atunci când sunt efectuate alte sarcini de tipărire, imprimanta începe tipărirea paginilor recepționate sub formă de lot atunci când este disponibilă.</li> </ul>
Stivuire colaj	Din moment ce prima pagină este tipărită ultima (ieșire în partea de sus), documentele tipărite sunt așezate în ordinea corectă a paginilor. Dacă imprimanta are memorie insuficientă, această caracteristică ar putea să nu fie disponibilă.
Imprim. durată suspendare	<ul style="list-style-type: none"> <li><input type="checkbox"/> Imprim. durată suspendare: În perioada de timp specificată, imprimanta salvează documentele recepționate în memoria imprimantei, fără a le tipări. Această caracteristică poate fi utilizată pentru prevenirea zgomotului în timpul nopții sau pentru prevenirea dezvăluirii documentelor confidențiale în timp ce sunteți plecat. Dacă utilizați această funcție, asigurați-vă că dispuneți de suficientă memorie liberă. Puteți să verificați și să tipăriți individual documentele primite, chiar înainte de ora de repornire, din <b>Job/Status</b> pe ecranul de pornire.</li> <li><input type="checkbox"/> Oră oprire: Oprește tipărirea documentelor.</li> <li><input type="checkbox"/> Timp până la repornire: Reîncepe automat tipărirea documentelor.</li> </ul>
Mod silențios	Reduce zgomotul generat de imprimantă la tipărirea faxurilor, însă viteza de tipărire se poate reduce.

## Informații conexe

➔ „Efectuarea Setări imprimare pentru a primi faxuri” la pagina 161

## Meniul Setări raport

Puteți găsi meniul în panoul de control al imprimantei, de mai jos:

**Setări > Setări generale > Setări fax > Setări raport**

**Notă:**

În ecranul Web Config, puteți găsi meniul de mai jos:

**Fila Fax > Setări raportare**

Element	Descriere
Raport redirectionări	Tipărește un raport după redirectionarea unui document fax primit. Selecțai <b>Imprimare</b> pentru a tipări de fiecare dată când un document este redirectionat.
Raport de erori la cop. de rez.	<p>Tipărește un raport atunci când apare o eroare de copie de rezervă la redirectionarea faxului trimis către <b>Dest. copie de rezervă</b>. Puteți seta destinația în <b>Fax &gt; Setări fax &gt; Cop. rez.</b>. Rețineți că funcția copie de rezervă este disponibilă la:</p> <ul style="list-style-type: none"> <li><input type="checkbox"/> Expedierea unui fax monocrom</li> <li><input type="checkbox"/> Expedierea unui fax utilizând funcția <b>Trimitere fax mai târziu</b></li> <li><input type="checkbox"/> Expedierea unui fax utilizând funcția <b>Trimitere set</b></li> <li><input type="checkbox"/> Expedierea unui fax utilizând funcția <b>Stocare date fax</b></li> </ul>

## Setări de fax

Element	Descriere
Imprimare automată jurnal fax	Tipărește automat jurnalul de faxuri. Selectați <b>Activat (fiecare 30)</b> pentru a tipări un jurnal după finalizarea a 30 de activități ale mașinii fax. Selectați <b>Activat (timp)</b> pentru a tipări jurnalul la intervalul de timp specificat. Totuși, dacă numărul de faxuri depășește 30, jurnalul va fi tipărit înaintea momentului specificat.
Atașare imagine la raport	Tipărește un <b>Raport transmitere</b> cu o imagine a primei pagini a documentului trimis. Selectați <b>Activat (imagine mare)</b> pentru a tipări partea superioară a paginii, fără a o reduce. Selectați <b>Activat (imagine mică)</b> pentru a tipări pagina integral, reducând-o pentru a se încadra în raport.
Format raport	Selectați un format pentru rapoartele despre faxuri în <b>Fax &gt; fila Mai multe &gt; Raport fax</b> , altul decât <b>Protocol urmărire</b> . Selectați <b>Detaliu</b> pentru a tipări cu codurile de erori.
Metodă de trimitere	Selectați o metodă de generare a rapoartelor de fax, precum <b>Salvare în disp. de mem.</b> . Când selectați <b>Redirecționare</b> , selectați <b>Destinație</b> din contacte.

## Meniul Setări de bază

Puteți găsi meniul pe panoul de comandă al imprimantei de mai jos:

**Setări > Setări generale > Setări fax > Setări de bază**

**Notă:**

În ecranul *Web Config*, puteți găsi meniul mai jos:

- Fax fila > Setări linie**
- Fax fila > Trimitere setări > De bază**
- Fax fila > Setări primite > De bază**
- Fax fila > Setări primite > Setări blocare fax**

Element	Descriere
Viteză fax	Selectați viteza de transmisie a faxurilor. Vă recomandăm să selectați <b>Lent (96.00bps)</b> , dacă întâmpinați frecvent erori de comunicare, la trimiterea/primirea unui fax în/din străinătate, sau dacă utilizați un serviciu de telefonie de tip VoIP.
ECM	Corectează automat erorile din transmisiile faxurilor (modul de corectare a erorilor), majoritatea fiind cauzate de zgomotul de pe linia telefonică. Dacă această opțiune este dezactivată, nu veți putea trimite sau primi documente color.
Detectie ton apel	Detectează un ton de apel înainte de a iniția apelarea. Dacă imprimanta este conectată la o centrală PBX (Private Branch Exchange) sau la o linie telefonică digitală, este posibil ca apelarea să nu pornească. În această situație, schimbați setarea <b>Tip linie</b> la <b>PBX</b> . Dacă această soluție nu funcționează, dezactivați această caracteristică. Totuși, dezactivarea acestei caracteristici ar putea duce la pierderea primei cifre a numărului de fax și la trimiterea faxului la un număr incorect.
Mod apelare	Selectați tipul sistemului telefonic la care ați conectat imprimanta. Dacă setați sistemul la <b>Puls</b> , puteți comuta temporar modul de formare de la impuls la ton, apăsând * (va apărea litera „T”) în timpul introducerii cifrelor în partea superioară a ecranului faxului. În funcție de regiune sau țară, este posibil ca această setare să nu fie afișată.

## Setări de fax

Element	Descriere
Tip linie	<p>Selecționați tipul liniei telefonice la care ați conectat imprimanta.</p> <p>Când utilizați imprimanta într-un mediu în care se utilizează interioare și în care este necesar un cod de acces din exterior, cum ar fi 0 și 9, pentru a apela o linie externă selecționați <b>PBX</b> și înregistrați codul de acces. După înregistrarea codului de acces, introduceți # (diez) în locul codului de acces atunci când trimiteți un fax către un număr de fax din exterior. Pentru un mediu în care se utilizează un modem DSL sau un adaptor pentru terminal, se recomandă și setarea la <b>PBX</b>.</p> <p>Nu puteți trimite faxuri destinatarilor din <b>Contacte</b> în cadrul căruia este setat un cod de acces extern precum 0 sau 9. Dacă aveți destinatari adăugați în <b>Contacte</b> utilizând un cod de acces extern precum 0 sau 9, setați <b>Cod de acces la Nu se utiliz..</b> În caz contrar, trebuie să modificați codul la # în <b>Contacte</b>.</p>
Antet	<p>Introduceți numele dvs. de expeditor și numărul de fax. Acestea vor apărea ca antet în cazul faxurilor trimise.</p> <p><input type="checkbox"/> Nr. dvs. de telefon: Puteți introduce până la 20 de caractere folosind 0-9 + sau spații. Pentru Web Config, puteți introduce până la 30 de caractere.</p> <p><input type="checkbox"/> Antet fax: Puteți înregistra până la 21 de nume de expeditor, în funcție de necesități. Puteți introduce până la 40 de caractere pentru fiecare nume de expeditor. Pentru Web Config, introduceți antetul în Unicode (UTF-8).</p>
Mod primire	Selecționați modul de primire. Pentru detalii, consultați informațiile aferente de mai jos.
DRD	Dacă v-ați abonat la un serviciu de tip „ton de apel distinctiv” de la furnizorul dvs. de servicii de telefonie, selecționați tonul care va fi utilizat la primirea faxurilor. Serviciul de tip „ton de apel distinctiv”, oferit de numeroase companii telefonice (numele serviciului diferă de la o companie la alta), vă permite să aveți mai multe numere de telefon pe aceeași linie. Fiecare număr are un ton de apel distinctiv. Puteți utiliza un număr pentru apeluri vocale și alt număr pentru faxuri. În funcție de regiune, această opțiune poate fi setată la <b>Act.</b> sau la <b>Dez..</b>
Sonerii răspuns	Selecționați numărul de apeluri după care imprimanta va primi automat un fax.
Primire la distanță	<p><input type="checkbox"/> Primire la distanță: Când preluați un fax de la un telefon conectat la imprimantă, puteți începe să recepționați faxul introducând codul cu ajutorul telefonului.</p> <p><input type="checkbox"/> Cod început: Setați codul de pornire pentru <b>Primire la distanță</b>. Introduceți două caractere folosind 0-9, *, #.</p>
Fax de respingere	<p><input type="checkbox"/> Fax de respingere: Selecționați opțiunile pentru respingerea recepționării faxurilor nedorite.</p> <p><input type="checkbox"/> Listă numere refuzare: Dacă numărul de telefon al celeilalte părți se află în lista de numere respinse, setați dacă doriți să respingeți faxurile de intrare.</p> <p><input type="checkbox"/> Spațiu pentru antet fax blocat: Dacă numărul de telefon al celeilalte părți este blocat, setați dacă doriți să respingeți recepționarea faxurilor.</p> <p><input type="checkbox"/> Contacte neînregistrate: Dacă numărul de telefon al celeilalte părți nu se află în contacte, setați dacă doriți să respingeți recepționarea faxurilor.</p> <p><input type="checkbox"/> Editare listă de numere de respins: Puteți înregistra până la 30 de numere de fax pentru a respinge faxurile și apelurile. Introduceți până la 20 de caractere folosind 0-9, *, #, sau spații.</p>

## Informații conexe

- ➔ „Pregătirea imprimantei pentru a trimite și a primi faxuri (utilizând Expert configurare fax)” la pagina 156
- ➔ „Configurarea Mod primire” la pagina 158
- ➔ „Efectuarea de setări pentru a primi faxuri utilizând numai un telefon conectat (Primire la distanță)” la pagina 161

## Setări de fax

➔ „Efectuarea setărilor pentru blocarea faxurilor nedorite” la pagina 169

### Meniul Setări securitate

Puteți găsi meniul în panoul de control al imprimantei, de mai jos:

**Setări > Setări generale > Setări fax > Setări securitate**

**Notă:**

În ecranul *Web Config*, puteți găsi meniul de mai jos:

*Fila Fax > Setări securitate*

Element	Descriere
Restricții apelare directă	<p>Selectarea opțiunii <b>Act.</b> dezactivează introducerea manuală a numerelor de fax ale destinatarilor, permițând operatorului să selecteze destinatarii doar din lista de contacte sau din istoricul faxurilor trimise.</p> <p>Selectarea opțiunii <b>Introduceți de două ori</b> impune operatorului să introducă numărul de fax din nou atunci când numărul a fost introdus manual.</p> <p>Selectarea opțiunii <b>Dez.</b> activează introducerea manuală a numerelor de fax ale destinatarului.</p>
Confirmare listă adrese	Selectarea opțiunii <b>Act.</b> afișează un ecran de confirmare a destinatarului înainte de a începe transmisia.
Șterg. autom. date backup	<p>Selectarea opțiunii <b>Act.</b> șterge în mod automat copiile de rezervă atunci când trimiterea sau primirea unui document se finalizează cu succes și copiile de rezervă nu mai sunt necesare.</p> <p>Prin selectarea opțiunii <b>Dez.</b> în vederea pregătirii pentru o pană de curent neașteptată cauzată de probleme la alimentarea cu electricitate sau de o operațiune incorectă, imprimanta stochează temporar în memorie copii de rezervă ale documentelor trimise și primite.</p>
Ștergere date backup	<p>Șterge toate copiile de rezervă stocate temporar în memoria imprimantei. Rulați acest program înainte de a înstrăina sau casa imprimanta.</p> <p>Acest meniu nu este afișat pe ecranul <i>Web Config</i>.</p>

### Verif conexiune fax

Puteți găsi meniul în panoul de control al imprimantei, de mai jos:

**Setări > Setări generale > Setări fax > Verif conexiune fax**

**Notă:**

*Acest meniu nu se poate afișa pe ecranul Web Config.*

Prin selectarea opțiunii **Verif conexiune fax** se verifică dacă imprimanta este conectată la linia telefonică și pregătită pentru transmisia faxului. Puteți imprima rezultatul verificării pe hârtie simplă format A4.

### Expert configurare fax

Puteți găsi meniul în panoul de control al imprimantei, de mai jos:

**Setări > Setări generale > Setări fax > Expert configurare fax**

**Notă:**

*Acest meniu nu se poate afișa pe ecranul Web Config.*

## Setări de fax

Selectarea opțiunii **Expert configurare fax** permite efectuarea setărilor de bază ale faxului. Urmăți instrucțiunile afișate pe ecran.

### Informații conexe

- ➔ „Pregătirea imprimantei pentru a trimite și a primi faxuri (utilizând Expert configurare fax)” la pagina 156

---

## Soluționarea problemelor

### Probleme la trimiterea și primirea de faxuri



#### Informații conexe

- ➔ „Primirea sau trimiterea faxurilor nu este posibilă” la pagina 181
- ➔ „Imposibil de trimis faxuri” la pagina 182
- ➔ „Nu pot fi trimise faxuri către un anumit destinatar” la pagina 183
- ➔ „Imposibil de trimis faxuri la o anumită oră” la pagina 183
- ➔ „Imposibil de primit faxuri” la pagina 184
- ➔ „Nu se pot salva faxuri recepționate pe un dispozitiv de memorie” la pagina 184
- ➔ „Eroarea de memorie plină” la pagina 184
- ➔ „Calitatea faxurilor trimise este redusă” la pagina 185
- ➔ „Calitatea faxurilor primite este redusă” la pagina 185
- ➔ „Faxurile primite nu sunt tipărite” la pagina 186
- ➔ „Paginile sunt goale sau doar o cantitate mică de text este imprimantă pe cea de-a doua pagină în cazul faxurilor recepționate” la pagina 186

### Primirea sau trimiterea faxurilor nu este posibilă

- Utilizați opțiunea **Verif conexiune fax** de la panoul de comandă pentru a rula verificarea automată a conexiunii faxului. Încercați soluțiile descrise în raport.
- Verificați codul de eroare afișat pentru activitatea de fax eșuată, apoi încercați soluțiile descrise în lista de coduri de eroare.
- Verificați opțiunea **Tip linie**. Setând această opțiune la **PBX**, este posibil să rezolvați problema. Dacă sistemul telefonic necesită un cod de acces pentru a obține o linie către exterior, înregistrați codul respectiv în imprimantă și introduceți caracterul # (diez) la începutul numărului, atunci când trimiteți un fax.
- Dacă survine o eroare de comunicare, schimbați setarea **Viteză fax** la valoarea **Lent (96.00bps)**, de la panoul de comandă.
- Verificați dacă priza telefonică funcționează, conectând un telefon la aceasta și testând-o. Dacă nu puteți realiza sau primi apeluri, contactați compania de telecomunicații.
- Pentru a conecta imprimanta la o linie telefonică DSL, trebuie să utilizați un modem DSL echipat cu filtru DSL incorporat sau să instalați un filtru DSL separat pe linie. Contactați furnizorul de servicii DSL.
- În cazul conectării la o linie telefonică DSL, conectați imprimanta direct la o priză telefonică de perete, pentru a verifica dacă puteți trimite faxuri. Dacă puteți trimite, problema ar putea fi cauzată de filtrul DSL. Contactați furnizorul de servicii DSL.

## Setări de fax

- Activați setarea **ECM** de la panoul de comandă. Faxurile color nu se pot trimite sau primi când este dezactivată funcția **ECM**.
- Pentru a trimite sau primi faxuri utilizând computerul, asigurați-vă că imprimanta este conectată printr-un cablu USB sau o rețea și că driver-ul PC-FAX a fost instalat pe computer. Driverul PC-FAX este instalat împreună cu FAX Utility.
- În Windows, asigurați-vă că imprimanta (faxul) este afișat(ă) în **Dispozitive și imprimante, Imprimantă sau Imprimante și alte tipuri de hardware**. Imprimanta (faxul) ar trebui să fie afișat(ă) ca „EPSON XXXXX (FAX)”. Dacă imprimanta (faxul) nu este afișat(ă), dezinstalați și apoi reinstalați FAX Utility. Consultați următoarele pentru a accesa **Dispozitive și imprimante, Imprimantă sau Imprimante și alte tipuri de hardware**.
  - Windows 10/Windows Server 2016  
Faceți clic pe butonul Start și apoi selectați **Sistem Windows > Panou de control > Vizualizare dispozitive și imprimante în Hardware și sunet**.
  - Windows 8.1/Windows 8  
Selectați **Desktop > Setări > Panou de control > Vizualizare dispozitive și imprimante din Hardware și sunete sau Hardware**.
  - Windows 7  
Faceți clic pe butonul Start și selectați **Panou de control > Vizualizare dispozitive și imprimante din Hardware și sunete sau Hardware**.
  - Windows Vista  
Faceți clic pe butonul Start și selectați **Panou de control > Imprimante din Hardware și sunete**.
  - Windows XP  
Faceți clic pe butonul Start și selectați **Setări > Panou de control > Imprimante și alt hardware > Imprimante și faxuri**.
- În Mac OS, verificați următoarele.
  - Selectați **Preferințe sistem** din meniul  > **Imprimante și scanere** (sau **Tipărire și scanare, Tipărire și fax**) și apoi asigurați-vă că se afișează imprimanta (faxul). Imprimanta (faxul) ar trebui să fie afișat(ă) ca „FAX XXXX (USB)” sau „FAX XXXX (IP)”. Dacă nu se afișează imprimanta (faxul), faceți clic pe [+], apoi înregistrați imprimanta.
  - Selectați **Preferințe sistem** din meniul  > **Imprimante și scanere** (sau **Tipărire și scanare, Tipărire și fax**) și apoi faceți dublu clic pe imprimantă (fax). Dacă imprimanta este în pauză, faceți clic pe **Reluare** (sau **Reluare imprimantă**).

### Informații conexe

- ➔ „Coduri de eroare din meniul de stare” la pagina 107
- ➔ „Conectarea imprimantei la o linie telefonică” la pagina 152
- ➔ „Meniul Setări de bază” la pagina 178
- ➔ „Verif conexiune fax” la pagina 180

### Imposibil de trimis faxuri

- Când este activată caracteristica de restricționare în funcție de utilizator, vă vor fi necesare un ID de utilizator și o parolă pentru a utiliza imprimanta. Contactați administratorul dacă nu cunoașteți parola.

## Setări de fax



- Dacă este activată caracteristica de restricționare în funcție de utilizator și trimiteți un fax de la computer, autentificarea va fi realizată cu ajutorul numelui de utilizator și parolei setate în driverul imprimantei. Dacă nu puteți trimite un fax din cauza unei erori de autentificare, contactați administratorul.
- Puteți configura informațiile din antet pentru faxurile trimise de la panoul de control. Unele faxuri resping automat faxurile primite care nu conțin informații în antet.
- Dacă ați blocat funcția de identificare a apelantului (Caller ID), deblocați-o. Unele telefoane și faxuri resping automat apelurile anonime.
- Solicitați destinatarului să vă confirme dacă numărul de fax este corect și dacă aparatul său este pregătit să primească un fax.
- Verificați dacă ați trimis accidental un fax utilizând funcția de sub-adresă. Dacă selectați un destinatar cu o sub-adresă din lista de contacte, faxul poate fi trimis utilizând funcția de sub-adresă.
- La trimiterea faxurilor utilizând funcția de sub-adresă, întrebați destinatarul dacă aparatul fax deținut poate recepționa faxuri utilizând funcția de sub-adresă.
- La trimiterea faxurilor utilizând funcția de sub-adresă, verificați dacă sub-adresa și parola sunt corecte. Verificați cu destinatarul dacă sub-adresa și parola corespund.

### Informații conexe

- ➔ [„Meniul Setări de bază” la pagina 178](#)
- ➔ [„Primirea sau trimiterea faxurilor nu este posibilă” la pagina 181](#)

## Nu pot fi trimise faxuri către un anumit destinatar

Verificați următoarele dacă nu puteți trimite faxuri către un anumit destinatar din cauza unei erori.

- Dacă aparatul destinatarului nu preia apelul în decurs de 50 de secunde după ce imprimanta a terminat de format, apelul se încheie cu eroare. Formați numărul utilizând caracteristica  (În furcă) sau un telefon conectat, pentru a determina timpul necesar pentru a auzi un ton de fax. Dacă durează mai mult de 50 de secunde, adăugați pauze după numărul de fax, pentru a trimite faxul. Atingeți  pentru a introduce o pauză. Va fi introdusă o cratimă, indicând o pauză. O pauză durează aproximativ trei secunde. Adăugați mai multe pauze, dacă este necesar.
- Dacă ați selectat destinatarul din lista de contacte, verificați dacă informațiile înregistrate sunt corecte. Dacă informațiile sunt corecte, selectați destinatarul din lista de contacte, atingeți **Editare** și schimbați opțiunea **Viteză fax** la valoarea **Lent (96.00bps)**.

### Informații conexe

- ➔ [„Utilizarea contactelor” la pagina 62](#)
- ➔ [„Primirea sau trimiterea faxurilor nu este posibilă” la pagina 181](#)

## Imposibil de trimis faxuri la o anumită oră

Setați corect data și ora de pe panoul de control.

### Informații conexe

- ➔ [„Sincronizarea datei și orei cu serverul de timp” la pagina 77](#)
- ➔ [„Setări de bază” la pagina 137](#)

## Setări de fax

### Imposibil de primit faxuri

- Dacă sunteți abonat la un serviciu de redirectionare a apelurilor, este posibil ca imprimanta să nu poată primi faxuri. Contactați furnizorul de servicii.
- Dacă nu ați conectat un telefon la imprimantă, setați opțiunea **Mod primire** la valoarea **Auto**, de la panoul de control.
- În următoarele condiții, imprimanta rămâne fără memorie și nu poate primi faxuri. Consultați secțiunea de depanare pentru a obține informații referitoare la gestionarea unei erori legate de umplerea memoriei.
  - 200 de documente primite au fost salvate în inbox și în caseta confidențială în total.
  - Memoria imprimantei este plină (100%).
- La recepționarea faxurilor utilizând funcție de sub-adresă, verificați dacă sub-adresa și parola sunt corecte. Verificați cu expeditorul dacă sub-adresa și parola corespund.
- Verificați dacă numărul de fax al expeditorului a fost înregistrat în **Listă numere refuzare**. Faxurile trimise de la numere care au fost adăugate în această listă sunt blocate când se activează **Listă numere refuzare** în **Fax de respingere**.
- Verificați dacă numărul de fax al expeditorului este înregistrat în lista de contacte. Faxurile trimise de la numere care nu au fost înregistrate în această listă sunt blocate când se activează **Contacte neînregistrate** în **Fax de respingere**.
- Întrebați expeditorul dacă informațiile de antet sunt configurate pe aparatul său de fax. Faxurile care nu includ informații de antet sunt blocate când se activează **Spațiu pentru antet fax blocat** în **Fax de respingere**.

#### Informații conexe

- ➔ [„Meniul Setări de bază” la pagina 178](#)
- ➔ [„Primirea sau trimiterea faxurilor nu este posibilă” la pagina 181](#)
- ➔ [„Eroarea de memorie plină” la pagina 184](#)

### Nu se pot salva faxuri recepționate pe un dispozitiv de memorie

Verificați dacă dispozitivul de memorie este conectat la imprimantă și apoi verificați **Setări primite**.

#### Informații conexe

- ➔ [„Efectuarea de setări pentru salvarea și redirectionarea faxurilor primite” la pagina 162](#)
- ➔ [„Meniul Setări salvare/redirectionare” la pagina 172](#)

### Eroarea de memorie plină

- Dacă imprimanta a fost setată pentru a salva faxurile recepționate în Inbox sau în caseta confidențială, ștergeți faxurile pe care le-ați citit deja din Inbox sau din caseta confidențială.
- Dacă imprimanta a fost setată pentru a salva faxurile primite pe un computer, porniți computerul setat în acest scop. După salvarea faxurilor primite pe computer, acestea vor fi șterse din imprimantă.
- Dacă imprimanta a fost setată pentru a salva faxurile primite pe un dispozitiv de memorie, conectați dispozitivul respectiv, pe care ați creat un folder pentru salvarea faxurilor, la imprimantă. După salvarea documentelor primite pe dispozitivul respectiv, acestea vor fi șterse din imprimantă. Asigurați-vă că dispozitivul dispune de suficientă memorie și că nu este protejat la scriere.

## Setări de fax

- Deși memoria este plină, puteți trimite un fax utilizând una dintre următoarele soluții.
  - Trimiteți un fax utilizând funcționalitatea **Trimitere directă** atunci când trimiteți un fax monocrom.
  - Trimiteți un fax cu formarea numărului de la telefonul extern.
  - Trimiteți un fax utilizând funcționalitatea  (**În furcă**).
  - Trimiteți un fax separând originalele în două sau mai multe seturi, pentru a le trimite în mai multe loturi.
- Dacă imprimanta nu poate tipări faxurile primite din cauza unei erori de imprimantă, cum ar fi un blocaj de hârtie, poate apărea eroarea de memorie plină. Rezolvați problema imprimantei, apoi contactați expeditorul și solicitați-i să trimită faxul din nou.

### Informații conexe

- ➔ „Efectuarea de setări pentru salvarea și redirecționarea faxurilor primite” la pagina 162
- ➔ „Meniul Setări salvare/redirecționare” la pagina 172
- ➔ „Efectuarea de setări pentru trimiterea și primirea faxurilor la un computer” la pagina 169

## Calitatea faxurilor trimise este redusă

- Curățați geamul scannerului.
- Curățați ADF.
- Schimbați setarea **Tip original** de la panoul de control. Dacă originalele dvs. conțin atât text, cât și fotografii, alegeți setarea **Fotografie**.
- Schimbați setarea **Densitate** de la panoul de control.
- Dacă nu sunteți sigur de caracteristicile aparatului fax al destinatarului, activați caracteristica **Trimitere directă** sau selectați **Bun** ca setare pentru **Rezoluție**.

Dacă alegeți setarea **Super fin** sau **Ultra fin** pentru un fax monocrom și trimiteți faxul fără a utiliza caracteristica **Trimitere directă**, imprimanta ar putea reduce rezoluția automat.
- Activați setarea ECM de la panoul de control.

### Informații conexe

- ➔ „Meniul Setări de bază” la pagina 178

## Faxurile trimise au dimensiuni incorecte

- La trimiterea unui fax utilizând geamul scannerului, așezați originalul corect, aliniind colțul paginii cu marcajul de origine. Selectați dimensiunea originalului de la panoul de control.
- Curățați geamul scannerului și capacul de documente. Dacă există praf sau pete pe suprafața de sticlă, zona de scanare ar putea fi extinsă pentru a include praful sau petele, creând o poziție de scanare incorectă sau imaginea ar putea fi micșorată.

## Calitatea faxurilor primite este redusă

- Activați setarea ECM de la panoul de control.
- Solicitați expeditorului să trimită utilizând un mod de calitate superior.

## Setări de fax

- Tipăriți din nou faxul primit. Selectați **Jurnal** din **Job/Status** pentru a tipări faxul din nou.

### Informații conexe

- ➔ [„Meniul Setări de bază” la pagina 178](#)

## Faxurile primite nu sunt tipărite

- Dacă a survenit o eroare de imprimantă, cum ar fi un blocaj de hârtie, imprimanta nu poate tipări faxurile primite. Verificați imprimanta.
- Dacă imprimanta a fost setată pentru a salva faxurile recepționate în inbox sau în caseta confidențială, faxurile primite nu vor fi tipărite automat. Verificați **Setări primite**.

### Informații conexe

- ➔ [„Efectuarea de setări pentru salvarea și redirecționarea faxurilor primite” la pagina 162](#)
- ➔ [„Meniul Setări salvare/redirecționare” la pagina 172](#)

## Paginile sunt goale sau doar o cantitate mică de text este imprimantă pe cea de-a doua pagină în cazul faxurilor recepționate

Puteți imprima pe o pagină utilizând funcția **Ștergere date de imprimare după divizare** din **Setări divizare pagină**.

Selectați **Ștergere parte de sus** sau **Ștergere parte de jos** în **Ștergere date de imprimare după divizare** și apoi ajustați **Prag**. Mărirea pragului crește cantitatea ștearsă; un prag mai ridicat vă oferă o posibilitate mai mare de a tipări pe o pagină.

### Informații conexe

- ➔ [„Meniul Setări imprimare” la pagina 176](#)

## Alte probleme cu privire la faxuri

### Informații conexe

- ➔ [„Nu pot fi efectuate apeluri de pe telefonul conectat” la pagina 186](#)
- ➔ [„Robotul telefonic nu poate răspunde la apelurile vocale” la pagina 187](#)

## Nu pot fi efectuate apeluri de pe telefonul conectat

Conectați un telefon la portul EXT. al imprimantei și ridicați receptorul. Dacă nu puteți auzi un ton de apel, conectați corect cablul telefonic.

### Informații conexe

- ➔ [„Conectarea unui dispozitiv telefonic la imprimantă” la pagina 154](#)

## Setări de fax

### **Robotul telefonic nu poate răspunde la apelurile vocale**

De la panoul de control, setați opțiunea **Sonerii răspuns** la un număr de apeluri mai mare decât cel la care ați setat robotul telefonic.

#### **Informații conexe**

➔ [„Efectuarea setărilor pentru utilizarea unui robot telefonic” la pagina 160](#)

# Setări de securitate avansate la nivel de întreprindere

---

În acest capitol, vom descrie funcțiile de securitate avansate.

## Setări de securitate și de prevenire a pericolelor

Atunci când o imprimantă este conectată la o rețea, o puteți accesa dintr-o locație aflată la distanță. În plus, mai multe persoane pot partaja imprimanta, ceea ce este util pentru îmbunătățirea eficienței operaționale și a comodității. Cu toate acestea, riscurile, cum ar fi accesul ilegal, folosirea ilegală și manipularea frauduloasă a datelor sunt crescute. Dacă folosiți imprimanta într-un mediu unde puteți accesa Internetul, riscurile sunt chiar mai mari.

Pentru imprimantele care nu au protecție la acces din exterior, va fi posibilă citirea jurnalelor cu lucrările de tipărire, stocate în imprimantă, de pe Internet.

Pentru a evita astfel de riscuri, imprimantele Epson dispun de o varietate de tehnologii de securitate.

Setați imprimanta așa cum este necesar în funcție de condițiile de mediu, care au fost integrate cu informațiile de mediu ale clientului.

Nume	Tip funcție	Ce trebuie setat	Ce trebuie prevenit
Comunicări SSL/TLS	Conținutul comunicației este criptat în cazul comunicațiilor SSL/TLS la accesarea serverului Epson pe internet de pe imprimantă, cum ar fi comunicația cu computerul prin intermediul browserului web, utilizarea Epson Connect și actualizarea firmware-ului.	Obțineți un certificat semnat CA și apoi importați-l la imprimantă.	Identificarea imprimantei prin certificare semnată CA previne asumarea de identități false și accesul neautorizat. În plus, conținutul comunicării SSL/TLS este protejat și se previn scurgerile de conținut privind datele de tipărire și informațiile de configurare.
Control al protocolului	Controlează protocoalele și serviciile care vor fi utilizate pentru comunicația între imprimante și computere și activează și dezactivează funcții.	Un protocol sau serviciu care este aplicat funcțiilor permise sau interzise separat.	Reducerea riscurilor de securitate care pot apărea prin utilizarea neintenționată, împiedicând utilizatorii să folosească funcțiile inutile.
Filtrare IPsec/IP	Puteți seta pentru a permite întreruperea transferului de date de la un anumit client sau un anumit tip. Deoarece IPsec protejează datele pe unități de pachete IP (criptare și autentificare), puteți comunica în condiții de siguranță cu un protocol nesecurizat.	Creați o politică de bază și o politică individuală pentru a seta clientul sau tipul de date care pot accesa imprimanta.	Protejați împotriva accesului neautorizat, a manipulării frauduloase a datelor și a interceptării datelor de comunicații la imprimantă.
IEEE 802.1X	Permite conectarea doar a unui utilizator care este autentificat prin Wi-Fi și Ethernet. Permite utilizarea imprimantei doar de către un utilizator autentificat.	Setare de autentificare la server RADIUS (server de autentificare).	Protejați împotriva accesării și utilizării neautorizate a imprimantei.

### Informații conexe

- ➔ „Comunicare SSL/TLS cu imprimanta” la pagina 190
- ➔ „Controlarea utilizând protocoale” la pagina 198
- ➔ „Comunicare criptată utilizând filtrarea IPsec/IP” la pagina 203

## Setări de securitate avansate la nivel de întreprindere

➔ „Conectarea imprimantei la o rețea IEEE802.1X” la pagina 218

### Setări ale funcției de securitate

Când setați filtrarea IPsec/IP sau IEEE802.1X, se recomandă să accesați Web Config utilizând SSL/TLS pentru a comunica informațiile de setări pentru a reduce riscurile de securitate, precum manipularea frauduloasă sau interceptarea.

De asemenea, puteți utiliza Web Config conectând imprimanta direct la computer folosind un cablu Ethernet și apoi introducând adresa IP într-un browser web. Imprimanta poate fi conectată într-un mediu securizat după ce setările de securitate au fost finalizate.

---

## Comunicare SSL/TLS cu imprimanta

Atunci când certificatul de server este stabilit cu ajutorul comunicării SSL/TLS (Standard de securitate în informații/Protocol pentru securitatea transferurilor) cu imprimanta, puteți cripta calea de comunicare între computere. Faceți acest lucru dacă doriți să evitați accesul neautorizat de la distanță.

### Despre certificarea digitală

#### Certificat semnat de CA

Acesta este un certificat semnat de către CA (Autoritatea de certificare). Pentru a-l obține, trebuie să vă adresați autorității de certificare. Acest certificat atestă existența imprimantei și faptul că aceasta este utilizată pentru comunicațiile SSL/TLS, pentru a asigura siguranța comunicației datelor.

Când este utilizat pentru comunicațiile SSL/TLS, se utilizează ca certificat de server.

Când este setat la IPsec/IP Filtering sau comunicații IEEE 802.1X, este utilizat ca certificat de client.

#### Certificat CA

Acesta este un certificat corelat cu Certificat semnat de CA, denumit și certificat CA intermediar. Este utilizat de către browserul web pentru a valida calea certificatului imprimantei la accesarea serverului celeilalte părți sau a Web Config.

Pentru certificatul CA, setați momentul validării căii certificatului serverului prin accesare de la imprimantă.

Pentru imprimantă, setați certificarea căii Certificat semnat de CA pentru certificare SSL/TLS.

Puteți obține certificatul CA al imprimantei de la autoritatea de certificare de la care a fost emis certificatul CA.

De asemenea, puteți obține certificatul CA utilizat pentru validarea serverului celeilalte părți de la autoritatea de certificare care a emis Certificat semnat de CA al celuilalt server.

#### Certificat auto-semnat

Acesta este un certificat pe care imprimanta îl semnează și îl emite. De asemenea, se numește certificat rădăcină. Deoarece emitentul se auto-certifică, nu prezintă încredere și nu poate preveni preluarea de identități.

Utilizați-l când efectuați setarea de securitate și la efectuarea de comunicații SSL/TLS simple fără Certificat semnat de CA.

Dacă folosiți acest certificat pentru o comunicație SSL/TLS, este posibil să se afișeze o alertă de securitate în browserul web, întrucât certificatul nu este înregistrat la un browser web. Puteți folosi Certificat auto-semnat numai pentru o comunicație SSL/TLS.

## Setări de securitate avansate la nivel de întreprindere

## Informații conexe

- ➔ „Obținerea și importul unui certificat CA-semnat” la pagina 191
- ➔ „Ștergerea unui certificat CA-semnat” la pagina 195
- ➔ „Actualizarea unui certificat autosemnat” la pagina 197

## Obținerea și importul unui certificat CA-semnat

### Obținerea unui certificat CA-semnat

Pentru obținerea unui certificat CA-semnat, creați o CSR (Cerere de semnare certificat) și trimiteți această cerere spre autoritatea de certificare. Puteți crea o CSR folosind Web Config și un computer.

Urmați etapele pentru a crea o CSR și a obține un certificat CA-semnat folosind Web Config. Când creați o CSR folosind Web Config, certificatul este în formatul PEM/DER.

1. Accesați Web Config și apoi selectați fila **Securitate rețea**. Apoi, selectați **SSL/TLS > Certificat** sau **IPsec/IP Filtering > Certificat client** sau **IEEE802.1X > Certificat client**.

Indiferent de opțiunea selectată, puteți obține același certificat și îl puteți utiliza în comun.

2. Faceți clic pe **Generare a/al CSR**.

O pagină de creare CSR este deschisă.

3. Introduceți o valoare pentru fiecare element.

**Notă:**

*Lungimea disponibilă pentru cheie și abrevierile variază în funcție de autoritatea de certificare. Creați o cerere în conformitate cu regulile fiecărei autorități de certificare.*

4. Faceți clic pe **OK**.

Un mesaj de finalizare este afișat.

5. Selectați fila **Securitate rețea**. Apoi, selectați **SSL/TLS > Certificat** sau **IPsec/IP Filtering > Certificat client** sau **IEEE802.1X > Certificat client**.

6. Faceți clic pe unul dintre butoanele de descărcare a **CSR** în conformitate cu formatul indicat de către fiecare autoritate de certificare pentru a descărca o CSR pe un computer.



**Important:**

*Nu generați din nou o CSR. Dacă faceți acest lucru, nu veți putea importa un Certificat semnat de CA emis.*

7. Trimiteți CSR unei autorități de certificare și obțineți un Certificat semnat de CA.

Urmați regulile fiecărei autorități de certificare cu privire la metoda și forma de trimitere.

8. Salvați Certificat semnat de CA emis pe un computer conectat la imprimantă.

Obținerea unui Certificat semnat de CA este finalizată când salvați un certificat la o destinație.

## Setări de securitate avansate la nivel de întreprindere

## Elemente setare CSR

The screenshot shows the 'SSL/TLS > Certificate' configuration page in the Epson Network Security interface. The left sidebar contains a navigation menu with options like Protocol, CA Certificate, Root Certificate Update, SSL/TLS (with sub-options Basic and Certificate), IPsec/IP Filtering, and IEEE802.1X. The main content area has a form with the following fields:

- Key Length: RSA 2048bit - SHA-256
- Common Name: EPSON
- Organization: (empty)
- Organizational Unit: (empty)
- Locality: (empty)
- State/Province: (empty)
- Country: (empty)

At the bottom of the form are 'OK' and 'Back' buttons.

Elemente	Setări și explicație
Lungime cheie	Selectați o lungime de cheie pentru o CSR.
Nume comun	<p>Puteți introduce între 1 și 128 de caractere. Dacă aceasta este o adresă IP, aceasta trebuie să fie o adresă IP statică. Puteți introduce între 1 și 5 adrese IPv4, adrese IPv6, nume de gazdă, FQDN-uri, separate prin virgulă.</p> <p>Primul element este stocat în numele comun, iar celelalte elemente sunt stocate în câmpul alias al subiectului certificatului.</p> <p>Exemplu: Adresa IP a imprimantei: 192.0.2.123, Nume imprimantă: EPSONA1B2C3 Nume comun: EPSONA1B2C3,EPSONA1B2C3.local,192.0.2.123</p>
Organizație/ Unitate organizatorică/ Localitate/ Stat/Provincie	Puteți introduce între 0 și 64 caractere în ASCII (Unitate organizatorică nu poate depăși 55 de caractere) în ASCII (0x20–0x7E). Puteți separa numele distincte cu virgule.
Țară	Introduceți un cod de țară, având un număr de două cifre indicat de ISO-3166.

## Informații conexe

➔ „Obținerea unui certificat CA-semnat” la pagina 191

## Setări de securitate avansate la nivel de întreprindere

## Import al unui certificat CA-semnat

Importați Certificat semnat de CA obținut la imprimantă.

**Important:**

- Asigurați-vă că data și ora imprimantei sunt setate corect. Certificatul poate fi nevalid.
- Dacă obțineți un certificat folosind o CSR creată din Web Config, puteți importa un certificat o singură dată.

1. Accesați Web Config și apoi selectați fila **Securitate rețea**. Apoi, selectați **SSL/TLS > Certificat sau IPsec/IP Filtering > Certificat client sau IEEE802.1X > Certificat client**.
2. Faceți clic pe **Import**  
O pagină de import certificat este deschisă.

3. Introduceți o valoare pentru fiecare element. Setăți **Certificat CA 1** și **Certificat CA 2** când verificați calea certificatului în browserul web care accesează imprimanta.

În funcție de locul unde creați o CSR și de formatul de fișier al certificatului, setările necesare pot varia. Introduceți valorile pentru elementele necesare în conformitate cu cele indicate mai jos.

- Un certificat în format PEM/DER obținut de la Web Config
  - Cheie privată:** Nu configurați deoarece imprimanta conține o cheie privată.
  - Parolă:** Nu configurați.
  - Certificat CA 1/Certificat CA 2:** Opțional
- Un certificat în format PEM/DER obținut de la un computer
  - Cheie privată:** Trebuie să setați.
  - Parolă:** Nu configurați.
  - Certificat CA 1/Certificat CA 2:** Opțional
- Un certificat în format PKCS#12 obținut de la un computer
  - Cheie privată:** Nu configurați.
  - Parolă:** Opțional
  - Certificat CA 1/Certificat CA 2:** Nu configurați.

4. Faceți clic pe **OK**.

Un mesaj de finalizare este afișat.

**Notă:**

Faceți clic pe **Confirmare** pentru a verifica informația de certificat.

**Informații conexe**

- ➔ „Accesarea Web Config” la pagina 28
- ➔ „Certificat CA-semnat Import elemente de setare” la pagina 194

## Setări de securitate avansate la nivel de întreprindere

## Certificat CA-semnat Import elemente de setare

The screenshot shows the EPSON Network Security configuration interface. The 'Network Security' tab is active, and the 'SSL/TLS > Certificate' section is selected. The interface includes a left-hand navigation menu with options like Protocol, CA Certificate, Root Certificate Update, SSL/TLS, IPsec/IP Filtering, and IEEE802.1X. The main area contains fields for 'Server Certificate', 'Private Key', 'Password', 'CA Certificate 1', and 'CA Certificate 2', each with a 'Browse...' button. A note at the bottom states: 'Note: It is recommended to communicate via HTTPS for importing a certificate.' At the bottom of the window are 'OK' and 'Back' buttons.

Elemente	Setări și explicație
Certificat server sau Certificat client	<p>Selectați formatul unui certificat.</p> <p>Pentru conexiunea SSL/TLS, este afișat Certificat server.</p> <p>Pentru IPsec/IP Filtering sau IEEE 802.1X, este afișat Certificat client.</p>
Cheie privată	<p>Dacă obțineți un certificat în format PEM/DER folosind o CSR creată de pe un computer, indicați un fișier de cheie privată care corespunde certificatului.</p>
Parolă	<p>Dacă formatul de fișier este <b>Certificat cu cheie privată (PKCS#12)</b>, introduceți parola pentru criptarea cheii private care este setată la obținerea certificatului.</p>
Certificat CA 1	<p>Dacă formatul certificatului dumneavoastră este <b>Certificat (PEM/DER)</b>, importați un certificat al unei autorități de certificare care emite un Certificat semnat de CA utilizat ca un certificat de server. Indicați un fișier dacă aveți nevoie.</p>
Certificat CA 2	<p>Dacă formatul certificatului dumneavoastră este <b>Certificat (PEM/DER)</b>, importați un certificat al unei autorități de certificare care emite Certificat CA 1. Indicați un fișier dacă aveți nevoie.</p>

## Informații conexe

➔ „Import al unui certificat CA-semnat” la pagina 193

## Setări de securitate avansate la nivel de întreprindere

### Ștergerea unui certificat CA-semnat

Puteți șterge un certificat importat când certificatul a expirat sau când nu mai este necesară o conexiune criptată.



**Important:**

*Dacă obțineți un certificat folosind o CSR creată din Web Config, nu mai puteți importa din nou un certificat șters. În acest caz, creați o CSR și obțineți din nou un certificat.*

1. Accesați Web Config și apoi selectați fila **Securitate rețea**. Apoi, selectați **SSL/TLS > Certificat** sau **IPsec/IP Filtering > Certificat client** sau **IEEE802.1X > Certificat client**.
2. Faceți clic pe **Ștergere**.
3. În mesajul care apare, confirmați faptul că doriți să ștergeți certificatul.

### Configurați Certificat CA

La setarea Certificat CA, puteți valida calea către certificatul CA al serverului pe care îl accesează imprimanta. Aceasta poate preveni asumarea de false identități.

Puteți obține Certificat CA de la autoritatea de certificare de la care a fost emis Certificat semnat de CA.

#### Informații conexe

- ➔ [„Accesarea Web Config” la pagina 28](#)
- ➔ [„Elemente setare CSR” la pagina 192](#)
- ➔ [„Import al unui certificat CA-semnat” la pagina 193](#)

### Importarea unui Certificat CA

Importați Certificat CA la imprimantă.

1. Accesați Web Config și apoi selectați fila **Securitate rețea > Certificat CA**.
2. Faceți clic pe **Import**.

## Setări de securitate avansate la nivel de întreprindere

3. Specificați Certificat CA pe care doriți să-l importați.

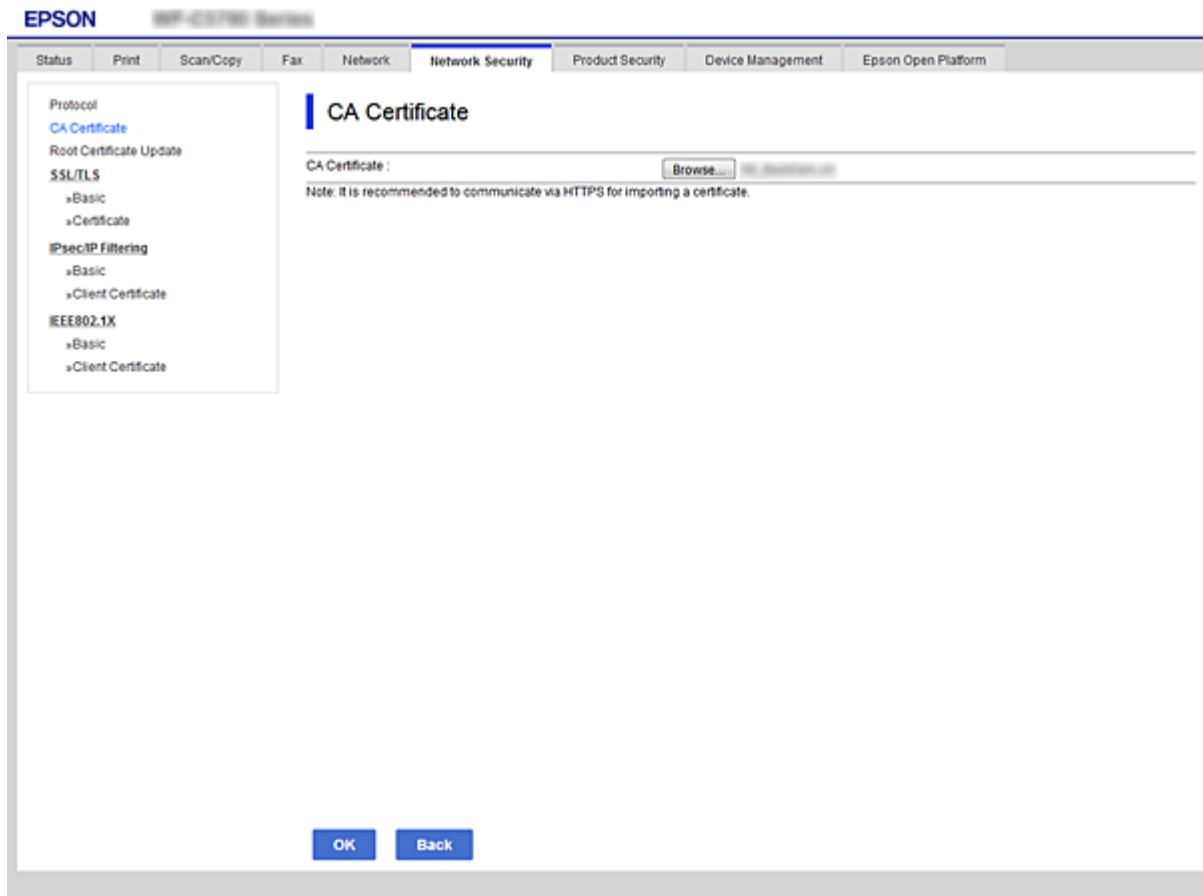

4. Faceți clic pe **OK**.

După terminarea importului, veți reveni la ecranul **Certificat CA**, iar Certificat CA importat va fi afișat.

## Ștergerea unui Certificat CA

Puteți să ștergeți Certificat CA pe care l-ați importat.

1. Accesați Web Config și apoi selectați fila **Securitate rețea** > **Certificat CA**.

## Setări de securitate avansate la nivel de întreprindere

2. Faceți clic pe **Ștergere** din dreptul Certificat CA pe care doriți să îl ștergeți.

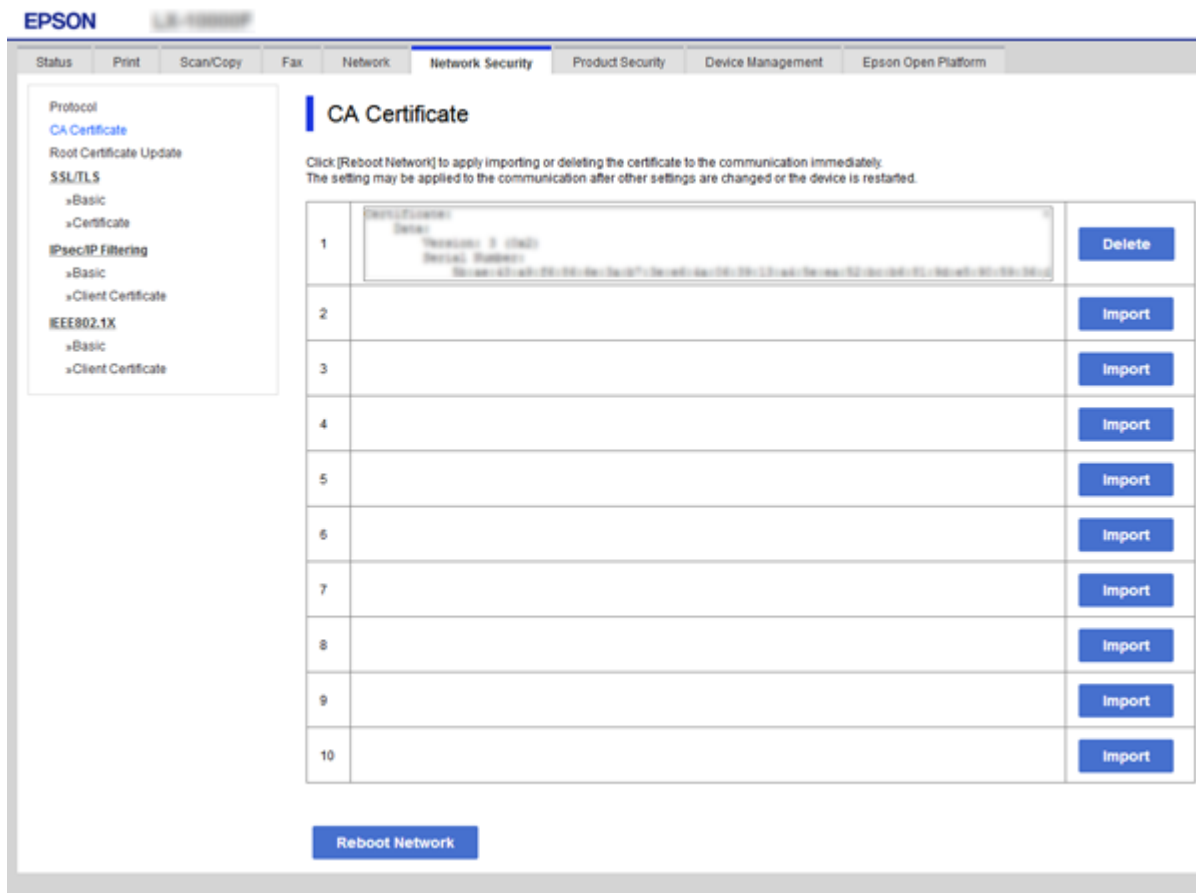

3. În mesajul care apare, confirmați faptul că doriți să ștergeți certificatul.
4. Faceți clic pe **Reinițializare rețea**, apoi verificați dacă certificatul CA șters nu este afișat pe ecranul actualizat.

### Informații conexe

➔ „Accesarea Web Config” la pagina 28

## Actualizarea unui certificat autosemnat

Deoarece Certificat auto-semnat este emis de către imprimantă, îl puteți utiliza atunci când a expirat sau când este modificat conținutul descris.

1. Accesați Web Config și selectați fila **Securitate rețea** tab > **SSL/TLS** > **Certificat**.
2. Faceți clic pe **Actualizare**.
3. Introduceți **Nume comun**.

Puteți introduce până la 5 adrese IPv4, adrese IPv6, nume de gazdă, FQDN-uri între 1 și 128 de caractere și separate prin virgulă. Primul parametru este stocat în numele comun, iar ceilalți sunt stocați în câmpul alias al subiectului certificatului.

Exemplu:

## Setări de securitate avansate la nivel de întreprindere

Adresa IP a imprimantei: 192.0.2.123, Nume imprimantă: EPSONA1B2C3

Nume obișnuit: EPSONA1B2C3,EPSONA1B2C3.local,192.0.2.123

- Indicați o perioadă de valabilitate pentru certificat.

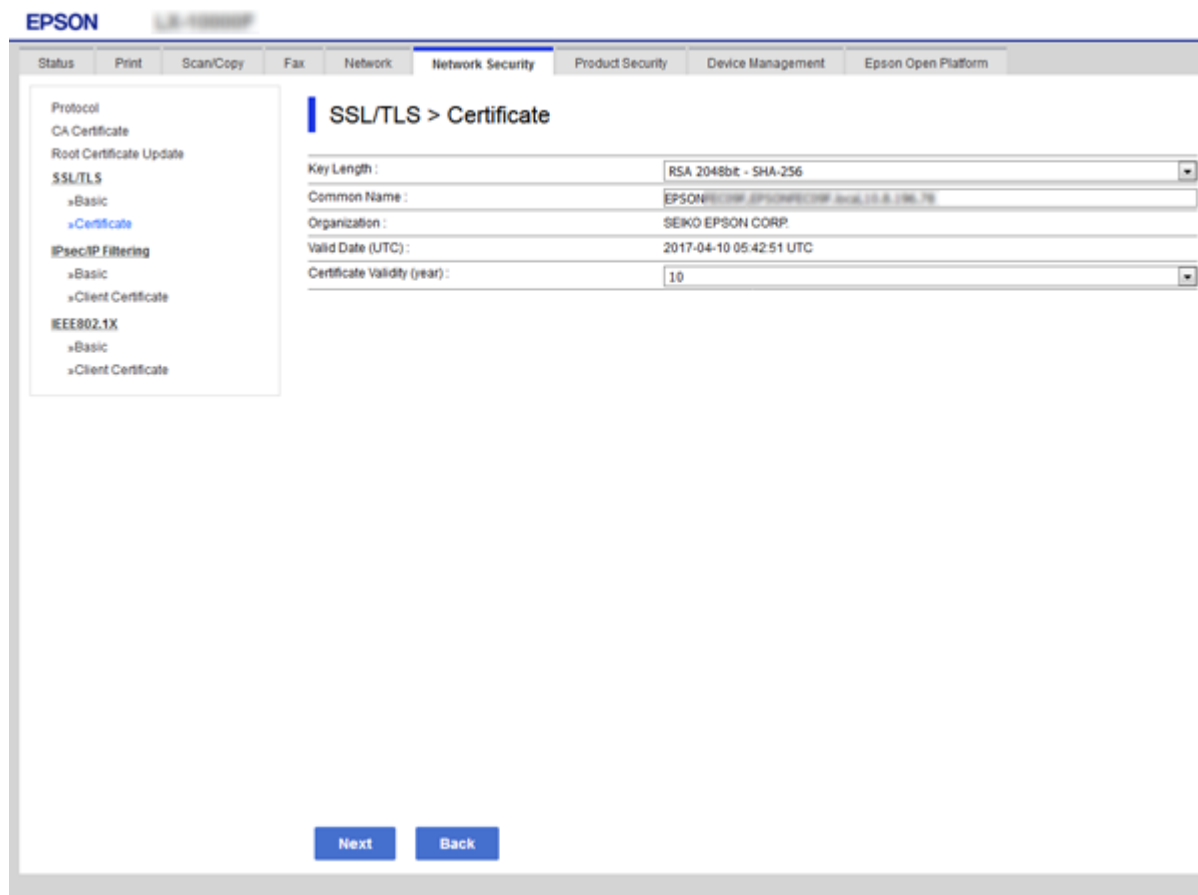

- Faceți clic pe **Înainte**.

Un mesaj de confirmare este afișat.

- Faceți clic pe **OK**.

Imprimanta este actualizată.

**Notă:**

Puteți verifica informațiile de certificat din fila **Setări de securitate pentru rețea > SSL/TLS > Certificat > Certificat auto-semnat** și faceți clic pe **Confirmare**.

### Informații conexe

➔ „Accesarea Web Config” la pagina 28

## Controlarea utilizând protocoale

Puteți imprima folosind o varietate de modalități și protocoale.

## Setări de securitate avansate la nivel de întreprindere

Dacă utilizați o imprimantă multifuncțională, puteți utiliza scanarea în rețea și funcția PC-FAX de pe un număr nelimitat de computere conectate în rețea.

Puteți reduce riscurile de securitate cauzate de accesul neautorizat prin restricționarea capacității de imprimare a anumitor căi sau prin controlarea funcțiilor disponibile.

## Protocoale de control

Configurați setările protocoalelor.

1. Accesați Web Config și apoi selectați fila **Securitate rețea > Protocol**.
2. Configurați fiecare articol.
3. Faceți clic pe **Înainte**.
4. Faceți clic pe **OK**.

Setările vor fi aplicate la nivelul imprimantei.

## Protocoale pe care le puteți activa sau dezactiva

Protocol	Descriere
Setări Bonjour	Puteți să specificați dacă doriți să utilizați serviciul Bonjour. Bonjour este utilizat pentru căutarea dispozitivelor, tipărire și multe altele.
Setări SLP	Puteți activa sau dezactiva funcția SLP. Funcția SLP este utilizată pentru scanarea push și pentru căutarea în rețea prin intermediul EpsonNet Config.
Setări WSD	Puteți activa sau dezactiva funcția WSD. Când această funcție este activată, puteți să adăugați dispozitive WSD și să imprimați de la portul WSD.
Setări LLTD	Puteți activa sau dezactiva funcția LLTD. Când această funcție este activată, este afișată în harta de rețea a sistemului Windows.
Setări LLMNR	Puteți activa sau dezactiva funcția LLMNR. Când această funcție este activată, puteți utiliza rezoluții de nume fără NetBIOS, chiar dacă nu puteți utiliza serviciul DNS.
Setări LPR	Puteți să specificați dacă doriți sau nu să permiteți imprimarea LPR. Când această funcție este activată, puteți imprima de la portul LPR.
Setări RAW (Port 9100)	Puteți să specificați dacă doriți sau nu să permiteți imprimarea de la portul RAW (portul 9100). Când această funcție este activată, puteți imprima de la portul RAW (portul 9100).
Setări IPP	Puteți să specificați dacă doriți sau nu să permiteți imprimarea de la portul IPP. Când această funcție este activată, puteți să realizați activități de imprimare prin Internet.
Setări FTP	Puteți să specificați dacă doriți sau nu să permiteți imprimarea FTP. Când această funcție este activată, puteți să realizați activități de imprimare folosind un server FTP.
Setări SNMPv1/v2c	Puteți să specificați dacă doriți sau nu să activați caracteristica SNMPv1/v2c. Aceasta este utilizată pentru configurarea dispozitivelor, monitorizare etc.
Setări SNMPv3	Puteți să specificați dacă doriți sau nu să activați caracteristica SNMPv3. Aceasta este utilizată pentru configurarea dispozitivelor criptate, monitorizare etc.

## Setări de securitate avansate la nivel de întreprindere

## Elemente de setare a protocoalelor

**Protocol**

Note: If you need to change the Device Name used on each protocol and the Bonjour Name, change the Device Name in the Network Settings. If you need to change the Location used on each protocol, change it in the Network Settings.

**Bonjour Settings**

Use Bonjour

Bonjour Name : EPSON

Bonjour Service Name : EPSON LX-1000F

Location :

Top Priority Protocol : IPP

**SLP Settings**

Enable SLP

**WSD Settings**

Enable WSD

Printing Timeout (sec) : 300

Scanning Timeout (sec) : 300

Device Name : EPSON

Location :

**LLTD Settings**

Enable LLTD

Device Name : EPSON

**LLMNR Settings**

Enable LLMNR

**LPR Settings**

Allow LPR Port Printing

Printing Timeout (sec) : 300

**Next**

## Setări Bonjour

Elemente	Valoare de setare și descriere
Utilizare Bonjour	Selectați această opțiune pentru a căuta sau utiliza dispozitive folosind serviciul Bonjour.
Nume Bonjour	Afișează numele Bonjour.
Nume serviciu Bonjour	Afișează numele serviciului Bonjour.
Locație	Afișează numele locației Bonjour.
Protocol de prioritate maximă	Selectați protocolul cu prioritate principală pentru tipărire Bonjour.
Wide-Area Bonjour	Setați dacă se va utiliza Wide-Area Bonjour.

## Setări SLP

Elemente	Valoare de setare și descriere
Activare SLP	Selectați această opțiune pentru a activa funcția SLP. Aceasta este utilizată precum căutarea în rețea în EpsonNet Config.

## Setări de securitate avansate la nivel de întreprindere

## Setări WSD

Elemente	Valoare de setare și descriere
Activare WSD	Selectați această opțiune pentru a permite adăugarea dispozitivelor utilizând WSD, precum și imprimarea și scanarea de la portul WSD.
Expirare imprimare (sec.)	Introduceți valoarea de expirare a comunicațiilor pentru imprimarea WSD, între 3 și 3.600 de secunde.
Expirare scanare (sec.)	Introduceți valoarea de expirare a comunicațiilor pentru scanarea WSD, între 3 și 3.600 de secunde.
Nume dispozitiv	Afișează numele dispozitivului WSD.
Locație	Afișează numele locației WSD.

## Setări LLTD

Elemente	Valoare de setare și descriere
Activare LLTD	Selectați această opțiune pentru a activa LLTD. Imprimanta este afișată în harta de rețea a sistemului Windows.
Nume dispozitiv	Afișează numele dispozitivului LLTD.

## Setări LLMNR

Elemente	Valoare de setare și descriere
Activare LLMNR	Selectați această opțiune pentru a activa LLMNR. Puteți utiliza rezoluții de nume fără NetBIOS, chiar dacă nu puteți utiliza serviciul DNS.

## Setări LPR

Elemente	Valoare de setare și descriere
Permitere imprimare de la portul LPR	Selectați această opțiune pentru a permite imprimarea de la portul LPR.
Expirare imprimare (sec.)	Introduceți valoarea de expirare pentru imprimarea LPR, între 0 și 3.600 de secunde. Dacă nu doriți ca imprimarea să expire, introduceți valoarea 0.

## Setări RAW (Port 9100)

Elemente	Valoare de setare și descriere
Permitere imprimare de la RAW (Port 9100)	Selectați pentru a permite tipărirea de la portul RAW (portul 9100).
Expirare imprimare (sec.)	Introduceți valoarea de expirare pentru tipărirea RAW (portul 9100) între 0 și 3.600 de secunde. Dacă nu doriți ca imprimarea să expire, introduceți valoarea 0.

## Setări de securitate avansate la nivel de întreprindere

## Setări IPP

Elemente	Valoare de setare și descriere
Activare IPP	Selectați această opțiune pentru a activa comunicarea IPP. Vor fi afișate numai imprimantele care acceptă IPP.
Permitere comunicații nesecurizate	Selectați această opțiune pentru a permite imprimantei să comunice fără niciun protocol de securitate (IPP).
Expirare comunicare (sec.)	Introduceți valoarea de expirare pentru imprimarea IPP, între 0 și 3.600 de secunde.
URL(Rețea)	Afișează adrese URL IPP (http și https) atunci când imprimanta este conectată prin LAN prin cablu sau Wi-Fi. Adresele URL reprezintă o valoare combinată între adresa IP a imprimantei, numărul portului și numele IPP al imprimantei.
URL (Wi-Fi Direct)	Afișează adrese URL IPP (http și https) atunci când imprimanta este conectată prin Wi-Fi Direct. Adresele URL reprezintă o valoare combinată între adresa IP a imprimantei, numărul portului și numele IPP al imprimantei.
Nume imprimantă	Afișează numele IPP al imprimantei.
Locație	Afișează locația IPP.

## Setări FTP

Elemente	Valoare de setare și descriere
Activare server FTP	Selectați această opțiune pentru a activa imprimarea FTP. Vor fi afișate numai imprimantele care acceptă imprimarea FTP.
Expirare comunicare (sec.)	Introduceți valoarea de expirare pentru comunicarea FTP, între 0 și 3.600 de secunde. Dacă nu doriți ca imprimarea să expire, introduceți valoarea 0.

## Setări SNMPv1/v2c

Elemente	Valoare de setare și descriere
Activare SNMPv1/v2c	Selectați această opțiune pentru a activa SNMPv1/v2c. Vor fi afișate numai imprimantele care acceptă SNMPv3.
Autoritate de acces	Setați autoritatea de acces atunci când este activată funcția SNMPv1/v2c. Selectați <b>Doar citire</b> sau <b>Citire/Sciere</b> .
Nume comunitate (Numai citire)	Introduceți între 0 și 32 de caractere ASCII (între 0x20 și 0x7E).
Nume comunitate (Citire/Sciere)	Introduceți între 0 și 32 de caractere ASCII (între 0x20 și 0x7E).

## Setări SNMPv3

## Setări de securitate avansate la nivel de întreprindere

Elemente		Valoare de setare și descriere
Activare SNMPv3		SNMPv3 este activat atunci când caseta este bifată.
Nume utilizator		Introduceți între 1 și 32 de caractere folosind caractere a câte un octet.
Setări de autentificare		
	Algoritm	Selectați un algoritm de autentificare pentru SNMPv3.
	Parolă	Introduceți o parolă de autentificare pentru SNMPv3. Introduceți între 8 și 32 de caractere în ASCII (0x20 – 0x7E). Dacă nu specificați acest element, lăsați-l necompletat.
	Confirmare parolă	Pentru confirmare, introduceți parola configurată.
Setări de criptare		
	Algoritm	Selectați un algoritm de criptare pentru SNMPv3.
	Parolă	Introduceți o parolă de criptare pentru SNMPv3. Introduceți între 8 și 32 de caractere în ASCII (0x20 – 0x7E). Dacă nu specificați acest element, lăsați-l necompletat.
	Confirmare parolă	Pentru confirmare, introduceți parola configurată.
Nume contextual		Introduceți cel mult 32 de caractere în Unicode (UTF-8). Dacă nu specificați acest element, lăsați-l necompletat. Numărul de caractere care pot fi introduse variază în funcție de limbă.

## Comunicare criptată utilizând filtrarea IPsec/IP

### Despre IPsec/IP Filtering

Puteți filtra traficul în funcție de adresele IP; de servicii și de port utilizând funcția IPsec/IP Filtering (IPsec/Filtrare IP). Prin combinarea filtrării, puteți configura imprimanta să accepte sau să blocheze clienți indicați și date indicate. În plus, puteți îmbunătăți nivelul de securitate folosind un IPsec.

**Notă:**

Computerele care rulează Windows Vista sau o versiune mai nouă sau Windows Server 2008 sau mai nouă acceptă IPsec.

### Configurarea politicii implicite

Pentru a filtra traficul, configurați politica implicită. Politica implicită se aplică fiecărui utilizator sau grup care se conectează la imprimantă. Pentru un control mai rafinat al utilizatorilor și al grupurilor de utilizatori, configurați politicile de grup.

1. Accesați Web Config și apoi selectați fila **Securitate rețea > IPsec/IP Filtering > De bază**.
2. Introduceți o valoare pentru fiecare element.

## Setări de securitate avansate la nivel de întreprindere

3. Faceți clic pe **Înainte**.  
Un mesaj de confirmare este afișat.
4. Faceți clic pe **OK**.  
Imprimanta este actualizată.

### Informații conexe

- ➔ „Accesarea Web Config” la pagina 28
- ➔ „Elemente de setare Politică implicită” la pagina 204

## Elemente de setare Politică implicită

The screenshot shows the Epson Web Config interface for 'IPsec/IP Filtering > Basic'. The interface includes a navigation menu on the left with options like Protocol, CA Certificate, Root Certificate Update, SSL/TLS, IPsec/IP Filtering, and IEEE802.1X. The main configuration area has tabs for Default Policy and policies 1 through 10. The 'Default Policy' tab is active, showing settings for IPsec/IP Filtering, including Access Control (IPsec), IKE Version (IKEv1), Authentication Method (Pre-Shared Key), Pre-Shared Key, Confirm Pre-Shared Key, Encapsulation (Transport Mode), Remote Gateway(Tunnel Mode), and Security Protocol (ESP). There are also sections for Algorithm Settings for IKE, ESP, and AH, each with Encryption and Authentication options set to 'Any'. A 'Next' button is located at the bottom left of the configuration area.

### Politică implicită

Elemente	Setări și explicație
IPsec/IP Filtering	Puteți activa sau dezactiva o funcție de IPsec/IP Filtering.

**Setări de securitate avansate la nivel de întreprindere** **Control acces**

Configurați o metodă de control pentru traficul pachetelor IP.

<b>Elemente</b>	<b>Setări și explicație</b>
Permitere acces	Selectați această opțiune pentru a permite pachetelor IP configurate să treacă.
Refuzare acces	Selectați această opțiune pentru a nu permite pachetelor IP configurate să treacă.
IPsec	Selectați această opțiune pentru a permite pachetelor IPsec configurate să treacă.

## Setări de securitate avansate la nivel de întreprindere

### Versiune IKE

Selectați **IKEv1** sau **IKEv2** pentru **Versiune IKE**. Selectați una dintre acestea, în funcție de dispozitivul la care este conectată imprimanta.

#### IKEv1

Următoarele elemente sunt afișate atunci când selectați **IKEv1** pentru **Versiune IKE**.

Elemente	Setări și explicație
Metodă de autentificare	Pentru a selecta <b>Certificat</b> , trebuie să obțineți și să importați un certificat CA-semnat în prealabil.
Cheie pre-partajată	Dacă selectați <b>Cheie pre-partajată</b> pentru <b>Metodă de autentificare</b> , introduceți o cheie pre-partajată între 1 și 127 de caractere.
Confirmare Cheie pre-partajată	Pentru confirmare, introduceți cheia configurată.

#### IKEv2

Elemente		Setări și explicație
Local	Metodă de autentificare	Pentru a selecta <b>Certificat</b> , trebuie să obțineți și să importați un certificat CA-semnat în prealabil.
	Tip ID	Dacă selectați <b>Cheie pre-partajată</b> pentru <b>Metodă de autentificare</b> , selectați tipul ID-ului pentru imprimantă.
	ID	Introduceți ID-ul imprimantei care corespunde tipului de ID. Nu puteți utiliza „@”, „#” și „=” pentru primul caracter. <b>Nume distinct:</b> Introduceți 1–128 caractere ASCII de 1 octet (0x20–0x7E). Trebuie să includeți „=”. <b>Adresă IP:</b> Introduceți formatul IPv4 sau IPv6. <b>FQDN:</b> Introduceți o combinație cuprinsă între 1 și 255 de caractere folosind A–Z, a–z, 0–9, „-” și punct (.). <b>Adresă de e-mail:</b> Introduceți 1–128 caractere ASCII de 1 octet (0x20–0x7E). Trebuie să includeți „@”. <b>ID cheie:</b> Introduceți 1–128 caractere ASCII de 1 octet (0x20–0x7E).
	Cheie pre-partajată	Dacă selectați <b>Cheie pre-partajată</b> pentru <b>Metodă de autentificare</b> , introduceți o cheie pre-partajată între 1 și 127 de caractere.
	Confirmare Cheie pre-partajată	Pentru confirmare, introduceți cheia configurată.

## Setări de securitate avansate la nivel de întreprindere

Elemente		Setări și explicație
La distanță	Metodă de autentificare	Pentru a selecta <b>Certificat</b> , trebuie să obțineți și să importați un certificat CA-semnat în prealabil.
	Tip ID	Dacă selectați <b>Cheie pre-partajată</b> pentru <b>Metodă de autentificare</b> , selectați tipul de ID pentru dispozitivul pe care doriți să-l autentificați.
	ID	Introduceți ID-ul imprimantei care corespunde tipului de ID. Nu puteți utiliza „@”, „#” și „=” pentru primul caracter. <b>Nume distinct:</b> Introduceți 1–128 caractere ASCII de 1 octet (0x20–0x7E). Trebuie să includeți „=”. <b>Adresă IP:</b> Introduceți formatul IPv4 sau IPv6. <b>FQDN:</b> Introduceți o combinație cuprinsă între 1 și 255 de caractere folosind A–Z, a–z, 0–9, „-” și punct (.). <b>Adresă de e-mail:</b> Introduceți 1–128 caractere ASCII de 1 octet (0x20–0x7E). Trebuie să includeți „@”. <b>ID cheie:</b> Introduceți 1–128 caractere ASCII de 1 octet (0x20–0x7E).
	Cheie pre-partajată	Dacă selectați <b>Cheie pre-partajată</b> pentru <b>Metodă de autentificare</b> , introduceți o cheie pre-partajată între 1 și 127 de caractere.
	Confirmare Cheie pre-partajată	Pentru confirmare, introduceți cheia configurată.

 Încapsulare

Dacă selectați **IPsec** pentru **Control acces**, trebuie să configurați un mod capsulare.

Elemente	Setări și explicație
Mod transport	Dacă utilizați imprimanta numai pe același LAN, selectați această opțiune. Pachetele IP de strat 4 sau ulterior sunt criptate.
Mod tunel	Dacă folosiți imprimanta într-o rețea cu conexiune la Internet, precum IPsec-VPN, selectați această opțiune. Antetul și datele pachetelor IP sunt criptate. <b>Poartă gateway la distanță (Mod tunel):</b> dacă selectați <b>Mod tunel</b> pentru <b>Încapsulare</b> , introduceți o adresă de gateway folosind între 1 și 39 de caractere.

 Protocol de securitate

Dacă selectați **IPsec** pentru **Control acces**, selectați o opțiune.

Elemente	Setări și explicație
ESP	Selectați această opțiune pentru a garanta integritatea unei autentificări și a datelor și pentru a cripta datele.
AH	Selectați această opțiune pentru a garanta integritatea unei autentificări și a datelor. Chiar dacă criptarea datelor este interzisă, puteți folosi IPsec.

## Setări de securitate avansate la nivel de întreprindere

### ❑ Setări algoritm

Se recomandă să selectați **Oricare** pentru toate setările sau să selectați un alt element decât **Oricare** pentru fiecare setare. Dacă selectați **Oricare** pentru unele setări și selectați un alt element decât **Oricare** pentru celelalte setări, este posibil ca dispozitivul să nu comunice, în funcție de celălalt dispozitiv pe care doriți să-l autentificați.

Elemente		Setări și explicație
IKE	Criptare	Selectați algoritmul de criptare pentru IKE. Elementele variază în funcție de versiunea IKE.
	Autentificare	Selectați algoritmul de autentificare pentru IKE.
	Schimb de chei	Selectați algoritmul de schimb cheie pentru IKE. Elementele variază în funcție de versiunea IKE.
ESP	Criptare	Selectați algoritmul de criptare pentru ESP. Aceasta este disponibilă atunci când <b>ESP</b> este selectat pentru <b>Protocol de securitate</b> .
	Autentificare	Selectați algoritmul de autentificare pentru ESP. Aceasta este disponibilă atunci când <b>ESP</b> este selectat pentru <b>Protocol de securitate</b> .
AH	Autentificare	Selectați algoritmul de criptare pentru AH. Aceasta este disponibilă atunci când <b>AH</b> este selectat pentru <b>Protocol de securitate</b> .

### Informații conexe

➔ „Configurarea politicii implicite” la pagina 203

## Configurarea politicii de grup

O politică de grup înseamnă una sau mai multe reguli aplicate unui utilizator sau grup de utilizatori. Imprimanta controlează pachetele IP care corespund politicilor configurate. Pachetele IP sunt autentificate în ordinea unei politici de grup de 1 la 10, iar apoi în funcție de politica implicită.

1. Accesați Web Config și apoi selectați fila **Securitate rețea > IPsec/IP Filtering > De bază**.
2. Executați clic pe o filă numerotată pe care doriți să o configurați.
3. Introduceți o valoare pentru fiecare element.
4. Faceți clic pe **Înainte**.  
Un mesaj de confirmare este afișat.
5. Faceți clic pe **OK**.  
Imprimanta este actualizată.

### Informații conexe

➔ „Accesarea Web Config” la pagina 28

## Setări de securitate avansate la nivel de întreprindere

➔ „Elemente de setare Politică grup” la pagina 209

### Elemente de setare Politică grup

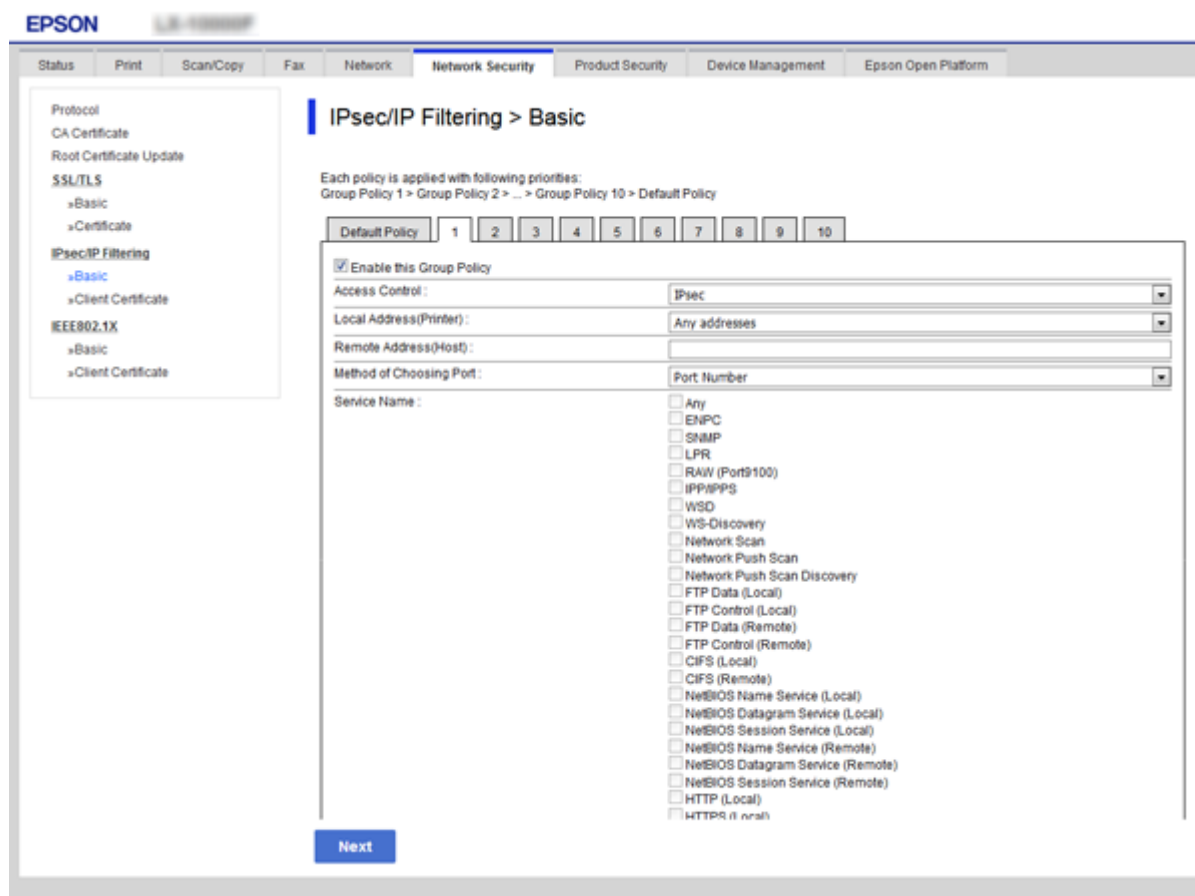

Elemente	Setări și explicație
Se activează această Politică grup	Puteți activa sau dezactiva o politică de grup.

#### Control acces

Configurați o metodă de control pentru traficul pachetelor IP.

Elemente	Setări și explicație
Permitere acces	Selectați această opțiune pentru a permite pachetelor IP configurate să treacă.
Refuzare acces	Selectați această opțiune pentru a nu permite pachetelor IP configurate să treacă.
IPsec	Selectați această opțiune pentru a permite pachetelor IPsec configurate să treacă.

#### Adresă locală (imprimantă)

Selectați o adresă IPv4 sau o adresă IPv6 care corespunde mediului dumneavoastră de rețea. Dacă o adresă IP este alocată automat, puteți selecta **Utilizare adresă IPv4 obținută automat**.

## Setări de securitate avansate la nivel de întreprindere

### Notă:

Dacă o adresă IPv6 este alocată automat, conexiunea nu va fi disponibilă. Configurați o adresă IPv6 statică.

### Adresă la distanță (Gazdă)

Introduceți o adresă IP a dispozitivului pentru a controla accesul. Adresa IP trebuie să aibă 43 de caractere sau mai puține. Dacă nu introduceți o adresă IP, toate adresele sunt controlate.

### Notă:

Dacă o adresă IP este alocată automat (de exemplu, alocată de DHCP), s-ar putea ca conexiunea să nu fie disponibilă. Configurați o adresă IP statică.

### Metodă de selectare port

Selectați o metodă pentru a specifica porturile.

#### Nume serviciu

Dacă selectați **Nume serviciu** pentru **Metodă de selectare port**, selectați o opțiune.

#### Protocol transport

Dacă selectați **Număr port** pentru **Metodă de selectare port**, trebuie să configurați un mod capsulare.

Elemente	Setări și explicație
Orice protocol	Selectați această opțiune pentru a controla toate tipurile de protocol.
TCP	Selectați această opțiune pentru a controla datele pentru difuzare unică.
UDP	Selectați această opțiune pentru a controla datele pentru transmitere și difuzare multiplă.
ICMPv4	Selectați această opțiune pentru a controla comanda ping.

#### Port local

Dacă selectați **Număr port** pentru **Metodă de selectare port** și dacă selectați **TCP** sau **UDP** pentru **Protocol transport**, introduceți numerele de port pentru a controla pachetele recepționate, separându-le prin virgulă. Puteți introduce maximum 10 numere de port.

Exemplu: 20,80,119,5220

Dacă nu introduceți un număr de port, toate porturile sunt controlate.

#### Port la distanță

Dacă selectați **Număr port** pentru **Metodă de selectare port** și dacă selectați **TCP** sau **UDP** pentru **Protocol transport**, introduceți numerele de port pentru a controla pachetele trimise, separându-le prin virgulă. Puteți introduce maximum 10 numere de port.

Exemplu: 25,80,143,5220

Dacă nu introduceți un număr de port, toate porturile sunt controlate.

### Versiune IKE

Selectați **IKEv1** sau **IKEv2** pentru **Versiune IKE**. Selectați una dintre acestea, în funcție de dispozitivul la care este conectată imprimanta.

**Setări de securitate avansate la nivel de întreprindere** IKEv1

Următoarele elemente sunt afișate atunci când selectați **IKEv1** pentru **Versiune IKE**.

<b>Elemente</b>	<b>Setări și explicație</b>
Metodă de autentificare	Dacă selectați <b>IPsec</b> pentru <b>Control acces</b> , selectați o opțiune. Un certificat folosit este comun cu o politică implicită.
Cheie pre-partajată	Dacă selectați <b>Cheie pre-partajată</b> pentru <b>Metodă de autentificare</b> , introduceți o cheie pre-partajată între 1 și 127 de caractere.
Confirmare Cheie pre-partajată	Pentru confirmare, introduceți cheia configurată.

## Setări de securitate avansate la nivel de întreprindere

## ❑ IKEv2

Elemente		Setări și explicație
Local	Metodă de autentificare	Dacă selectați <b>IPsec</b> pentru <b>Control acces</b> , selectați o opțiune. Un certificat folosit este comun cu o politică implicită.
	Tip ID	Dacă selectați <b>Cheie pre-partajată</b> pentru <b>Metodă de autentificare</b> , selectați tipul ID-ului pentru imprimantă.
	ID	Introduceți ID-ul imprimantei care corespunde tipului de ID. Nu puteți utiliza „@”, „#” și „=” pentru primul caracter. <b>Nume distinct:</b> Introduceți 1–128 caractere ASCII de 1 octet (0x20–0x7E). Trebuie să includeți „=”. <b>Adresă IP:</b> Introduceți formatul IPv4 sau IPv6. <b>FQDN:</b> Introduceți o combinație cuprinsă între 1 și 255 de caractere folosind A–Z, a–z, 0–9, „-” și punct (.). <b>Adresă de e-mail:</b> Introduceți 1–128 caractere ASCII de 1 octet (0x20–0x7E). Trebuie să includeți „@”. <b>ID cheie:</b> Introduceți 1–128 caractere ASCII de 1 octet (0x20–0x7E).
	Cheie pre-partajată	Dacă selectați <b>Cheie pre-partajată</b> pentru <b>Metodă de autentificare</b> , introduceți o cheie pre-partajată între 1 și 127 de caractere.
	Confirmare Cheie pre-partajată	Pentru confirmare, introduceți cheia configurată.
La distanță	Metodă de autentificare	Dacă selectați <b>IPsec</b> pentru <b>Control acces</b> , selectați o opțiune. Un certificat folosit este comun cu o politică implicită.
	Tip ID	Dacă selectați <b>Cheie pre-partajată</b> pentru <b>Metodă de autentificare</b> , selectați tipul de ID pentru dispozitivul pe care doriți să-l autentificați.
	ID	Introduceți ID-ul imprimantei care corespunde tipului de ID. Nu puteți utiliza „@”, „#” și „=” pentru primul caracter. <b>Nume distinct:</b> Introduceți 1–128 caractere ASCII de 1 octet (0x20–0x7E). Trebuie să includeți „=”. <b>Adresă IP:</b> Introduceți formatul IPv4 sau IPv6. <b>FQDN:</b> Introduceți o combinație cuprinsă între 1 și 255 de caractere folosind A–Z, a–z, 0–9, „-” și punct (.). <b>Adresă de e-mail:</b> Introduceți 1–128 caractere ASCII de 1 octet (0x20–0x7E). Trebuie să includeți „@”. <b>ID cheie:</b> Introduceți 1–128 caractere ASCII de 1 octet (0x20–0x7E).
	Cheie pre-partajată	Dacă selectați <b>Cheie pre-partajată</b> pentru <b>Metodă de autentificare</b> , introduceți o cheie pre-partajată între 1 și 127 de caractere.
	Confirmare Cheie pre-partajată	Pentru confirmare, introduceți cheia configurată.

## Încapsulare

Dacă selectați **IPsec** pentru **Control acces**, trebuie să configurați un mod capsulare.

## Setări de securitate avansate la nivel de întreprindere

Elemente	Setări și explicație
Mod transport	Dacă utilizați imprimanta numai pe același LAN, selectați această opțiune. Pachetele IP de strat 4 sau ulterior sunt criptate.
Mod tunel	Dacă folosiți imprimanta într-o rețea cu conexiune la Internet, precum IPsec-VPN, selectați această opțiune. Antetul și datele pachetelor IP sunt criptate.  <b>Poartă gateway la distanță (Mod tunel):</b> dacă selectați <b>Mod tunel</b> pentru <b>Încapsulare</b> , introduceți o adresă de gateway folosind între 1 și 39 de caractere.

### Protocol de securitate

Dacă selectați IPsec pentru **Control acces**, selectați o opțiune.

Elemente	Setări și explicație
ESP	Selectați această opțiune pentru a garanta integritatea unei autentificări și a datelor și pentru a cripta datele.
AH	Selectați această opțiune pentru a garanta integritatea unei autentificări și a datelor. Chiar dacă criptarea datelor este interzisă, puteți folosi IPsec.

### Setări algoritm

Se recomandă să selectați **Oricare** pentru toate setările sau să selectați un alt element decât **Oricare** pentru fiecare setare. Dacă selectați **Oricare** pentru unele setări și selectați un alt element decât **Oricare** pentru celelalte setări, este posibil ca dispozitivul să nu comunice, în funcție de celălalt dispozitiv pe care doriți să-l autentificați.

Elemente	Setări și explicație	
IKE	Criptare	Selectați algoritmul de criptare pentru IKE. Elementele variază în funcție de versiunea IKE.
	Autentificare	Selectați algoritmul de autentificare pentru IKE.
	Schimb de chei	Selectați algoritmul de schimb cheie pentru IKE. Elementele variază în funcție de versiunea IKE.
ESP	Criptare	Selectați algoritmul de criptare pentru ESP. Aceasta este disponibilă atunci când <b>ESP</b> este selectat pentru <b>Protocol de securitate</b> .
	Autentificare	Selectați algoritmul de autentificare pentru ESP. Aceasta este disponibilă atunci când <b>ESP</b> este selectat pentru <b>Protocol de securitate</b> .
AH	Autentificare	Selectați algoritmul de criptare pentru AH. Aceasta este disponibilă atunci când <b>AH</b> este selectat pentru <b>Protocol de securitate</b> .

### Informații conexe

- ➔ „Configurarea politicii de grup” la pagina 208
- ➔ „Combinăție dintre Adresă locală (imprimantă) și Adresă la distanță (Gază) la Politică grup” la pagina 214
- ➔ „Referințe privind numele de serviciu în politica de grup” la pagina 214

## Setări de securitate avansate la nivel de întreprindere

## Combinatie dintre Adresă locală (imprimantă) și Adresă la distanță (Gazdă) la Politică grup

		Setarea Adresă locală (imprimantă)		
		IPv4	IPv6*2	Orice adrese*3
Setarea Adresă la distanță (Gazdă)	IPv4*1	✓	–	✓
	IPv6*1*2	–	✓	✓
	Necompletat	✓	✓	✓

\*1 Dacă este selectat **IPsec** pentru **Control acces**, nu puteți specifica o lungime a prefixului.

\*2 Dacă este selectat **IPsec** pentru **Control acces**, puteți selecta o adresă link-local (fe80::), dar politica de grup va fi dezactivată.

\*3 Cu excepția adreselor IPv6 de tip link local.

## Referințe privind numele de serviciu în politica de grup

**Notă:**

Sunt afișate servicii indisponibile, care nu pot fi selectate.

Nume serviciu	Tip protocol	Număr port local	Număr port de la distanță	Funcții controlate
Oricare	–	–	–	Toate serviciile
ENPC	UDP	3289	Orice port	Căutarea unei imprimante din aplicații precum Epson Device Admin, un driver de imprimantă și un driver de scanner
SNMP	UDP	161	Orice port	Obținerea și configurarea MIB din aplicații precum Epson Device Admin, driverul de imprimantă Epson și driverul de scanner Epson
LPR	TCP	515	Orice port	Redirecționarea datelor LPR
RAW (Port 9100)	TCP	9100	Orice port	Redirecționarea datelor RAW
WSD	TCP	Orice port	5357	Controlarea WSD
WS-Discovery	UDP	3702	Orice port	Căutarea unei imprimante din WSD
Network Scan	TCP	1865	Orice port	Redirecționarea datelor de scanare de la Document Capture Pro
Network Push Scan	TCP	Orice port	2968	Achiziție a informațiilor despre lucrare în cazul unei scanări din Document Capture Pro
Network Push Scan Discovery	UDP	2968	Orice port	Căutarea unui computer atunci când este executată scanarea din Document Capture Pro
Date FTP (Local)	TCP	20	Orice port	Server FTP (redirecționarea datelor de tipărire FTP)

## Setări de securitate avansate la nivel de întreprindere

Nume serviciu	Tip protocol	Număr port local	Număr port de la distanță	Funcții controlate
Control FTP (Local)	TCP	21	Orice port	Server FTP (controlarea tipăririi FTP)
Date FTP (La distanță)	TCP	Orice port	20	Client FTP (redirecționarea datelor de scanare și a datelor faxurilor recepționate)  Totuși, acesta poate controla doar un server FTP care utilizează numărul de port aflat la distanță 20.
Control FTP (La distanță)	TCP	Orice port	21	Client FTP (controlarea pentru redirecționare a datelor de scanare și a datelor faxurilor recepționate)
CIFS (Local)	TCP	445	Orice port	Server CIFS (Partajarea unui folder în rețea)
CIFS (La distanță)	TCP	Orice port	445	Client CIFS (redirecționarea datelor de scanare și a datelor de fax recepționate într-un folder)
NetBIOS Name Service (Local)	UDP	137	Orice port	Server CIFS (Partajarea unui folder în rețea)
NetBIOS Datagram Service (Local)	UDP	138	Orice port	
NetBIOS Session Service (Local)	TCP	139	Orice port	
NetBIOS Name Service (La distanță)	UDP	Orice port	137	Client CIFS (redirecționarea datelor de scanare și a datelor de fax recepționate într-un folder)
NetBIOS Datagram Service (La distanță)	UDP	Orice port	138	
NetBIOS Session Service (La distanță)	TCP	Orice port	139	
HTTP (Local)	TCP	80	Orice port	Server HTTP(S) (redirecționarea datelor Web Config și WSD)
HTTPS (Local)	TCP	443	Orice port	
HTTP (La distanță)	TCP	Orice port	80	Client HTTP(S) (comunicare între Epson Connect sau Google Cloud Print, actualizare firmware și actualizare certificat root)
HTTPS (La distanță)	TCP	Orice port	443	

## Exemple de configurare IPsec/IP Filtering

### Primirea numai de pachete IPsec

Acest exemplu este numai pentru configurarea unei politici implicite.

#### Politică implicită:

- IPsec/IP Filtering: Activare
- Control acces: IPsec
- Metodă de autentificare: Cheie pre-partajată
- Cheie pre-partajată: Introduceți maximum 127 de caractere.

#### Politică grup:

Nu configurați.

### Recepționarea datelor de tipărire și a setărilor de imprimantă

Acest exemplu permite comunicări ale datelor de tipărire și configurației imprimantei de la servicii specificate.

#### Politică implicită:

- IPsec/IP Filtering: Activare
- Control acces: Refuzare acces

#### Politică grup:

- Se activează această Politică grup: Bifați caseta.
- Control acces: Permite acces
- Adresă la distanță (Gazdă): Adresă IP a unui client
- Metodă de selectare port: Nume serviciu
- Nume serviciu: Bifați caseta ENPC, SNMP, HTTP (Local), HTTPS (Local) și RAW (Port 9100).

### Acceptarea accesului numai de la o adresă IP specificată

În acest exemplu, o adresă IP specifică este autorizată să acceseze imprimanta.

#### Politică implicită:

- IPsec/IP Filtering: Activare
- Control acces: Refuzare acces

#### Politică grup:

- Se activează această Politică grup: Bifați caseta.
- Control acces: Permite acces
- Adresă la distanță (Gazdă): Adresă IP a unui client al administratorului

#### Notă:

Indiferent de configurarea politicii, clientul va putea accesa și configura imprimanta.

## Setări de securitate avansate la nivel de întreprindere

## Configurarea unui certificat pentru filtrarea IPsec/IP

Configurarea certificatului clientului pentru filtrarea IPsec/IP. Când îl configurați, puteți utiliza certificatul ca metodă de autentificare pentru IPsec/IP Filtering. Dacă doriți să configurați autoritatea de certificare, accesați **Certificat CA**.

1. Accesați Web Config și apoi selectați fila **Securitate rețea > IPsec/IP Filtering > Certificat client**.
2. Importați certificatul în **Certificat client**.

Dacă ați importat deja un certificat publicat de către o autoritate de certificare în IEEE 802.1X sau SSL/TLS, veți putea copia certificatul respectiv și îl puteți utiliza pentru IPsec/IP Filtering. Pentru copiere, selectați certificatul din **Copiere de la**, după care faceți clic pe **Copiere**.

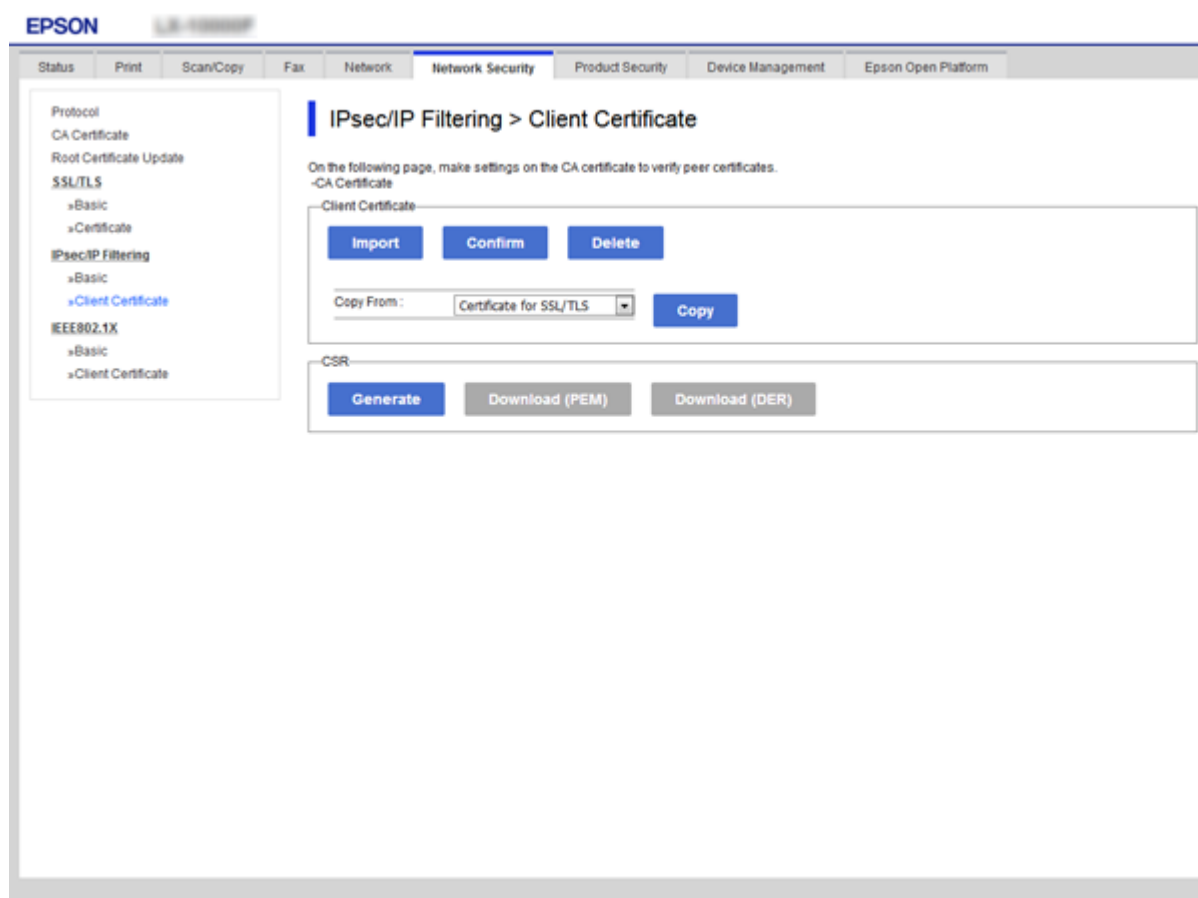

## Informații conexe

- ➔ „Accesarea Web Config” la pagina 28
- ➔ „Obținerea unui certificat CA-semnat” la pagina 191

---

# Conectarea imprimantei la o rețea IEEE802.1X

## Configurarea unei rețele IEEE 802.1X

Când setați IEEE 802.1X la imprimantă, o puteți utiliza într-o rețea conectând-o la un server RADIUS, la un switch LAN cu funcție de autentificare sau la un punct de acces.

1. Accesați Web Config și apoi selectați fila **Securitate rețea > IEEE802.1X > De bază**.

2. Introduceți o valoare pentru fiecare element.

Dacă doriți să utilizați imprimanta într-o rețea Wi-Fi, faceți clic pe **Setare Wi-Fi** și selectați sau introduceți un SSID.

**Notă:**

*Puteți partaja setările între Ethernet și Wi-Fi.*

3. Faceți clic pe **Înainte**.

Un mesaj de confirmare este afișat.

4. Faceți clic pe **OK**.

Imprimanta este actualizată.

### Informații conexe

➔ [„Accesarea Web Config” la pagina 28](#)

➔ [„Elemente de setare rețea IEEE 802.1X” la pagina 219](#)

➔ [„Imposibil de accesat imprimanta sau scannerul după configurarea IEEE 802.1X” la pagina 225](#)

## Setări de securitate avansate la nivel de întreprindere

## Elemente de setare rețea IEEE 802.1X

The screenshot shows the 'IEEE802.1X > Basic' configuration page in the Epson web interface. The left sidebar contains a navigation menu with options like Protocol, CA Certificate, Root Certificate Update, SSL/TLS, IPsec/IP Filtering, and IEEE802.1X. The main area contains the following settings:

- IEEE802.1X (Wired LAN):  Enable  Disable
- IEEE802.1X (Wi-Fi):  Enable  Disable
- Connection Method: Wired LAN
- EAP Type: PEAP/MSCHAPv2
- User ID: [Text Input]
- Password: [Text Input]
- Confirm Password: [Text Input]
- Server ID: [Text Input]
- Certificate Validation:  Enable  Disable
- Anonymous Name: [Text Input]
- Encryption Strength: Middle

At the bottom of the page, there are two buttons: 'Next' and 'Wi-Fi Setup'.

Elemente	Setări și explicație	
IEEE802.1X (LAN cu fir)	Puteți activa sau dezactiva setările paginii ( <b>IEEE802.1X &gt; De bază</b> ) pentru IEEE802.1X (LAN prin cablu).	
IEEE802.1X (Wi-Fi)	Este afișată starea IEEE802.1X (Wi-Fi) pentru conexiune.	
Metodă de conectare	Este afișată metoda de conectare a rețelei curente.	
Tip EAP	Selecționați o opțiune pentru o metodă de autentificare între imprimantă și un server RADIUS.	
	EAP-TLS	Trebuie să obțineți și să importați un certificat semnat de o autoritate de certificare (CA).
	PEAP-TLS	
	EAP-TTLS	Trebuie să configurați parola.
PEAP/MSCHAPv2		
ID utilizator	Configurați un ID pentru a-l utiliza pentru autentificarea unui server RADIUS. Introduceți 1–128 caractere ASCII de 1 octet (0x20–0x7E).	
Parolă	Configurați o parolă pentru a autentifica imprimanta. Introduceți 1–128 caractere ASCII de 1 octet (0x20–0x7E). Dacă utilizați un server Windows drept server RADIUS, veți putea introduce până la 127 de caractere.	
Confirmare parolă	Pentru confirmare, introduceți parola configurată.	

## Setări de securitate avansate la nivel de întreprindere

Elemente	Setări și explicație	
ID server	Puteți configura un ID de server pentru a vă autentifica pe un server RADIUS specificat. Autentificatorul verifică dacă un ID de server este inclus în câmpul subject/subjectAltName al unui certificat de server care este trimis sau nu de pe un server RADIUS.  Introduceți 0–128 caractere ASCII de 1 octet (0x20–0x7E).	
Validare certificat	Puteți configura validarea certificatelor indiferent de metoda de autentificare. Importați certificatul în <b>Certificat CA</b> .	
Nume anonim	Dacă selectați <b>PEAP-TLS</b> , <b>EAP-TTLS</b> sau <b>PEAP/MSCHAPv2</b> pentru <b>Metodă de autentificare</b> , puteți configura un nume anonim în locul unui ID de utilizator pentru etapa 1 a autentificării PEAP.  Introduceți 0–128 caractere ASCII de 1 octet (0x20–0x7E).	
Forță criptare	Puteți selecta una dintre următoarele opțiuni.	
	Tare	AES256/3DES
	Mediu	AES256/3DES/AES128/RC4

## Informații conexe

➔ [„Configurarea unei rețele IEEE 802.1X” la pagina 218](#)

## Configurarea certificatului pentru IEEE 802.1X

Configurați certificatul clientului pentru IEEE802.1X. Când îl configurați, puteți utiliza **EAP-TLS** și **PEAP-TLS** ca metodă de autentificare pentru IEEE 802.1X. Dacă doriți să configurați certificatul autorității de certificare, mergeți la **Certificat CA**.

1. Accesați Web Config și apoi selectați fila **Securitate rețea > IEEE802.1X > Certificat client**.

## Setări de securitate avansate la nivel de întreprindere

### 2. Introduceți un certificat în **Certificat client**.

Veți putea copia certificatul, dacă acesta este publicat de către o autoritate de certificare. Pentru copiere, selectați certificatul din **Copiere de la**, după care faceți clic pe **Copiere**.

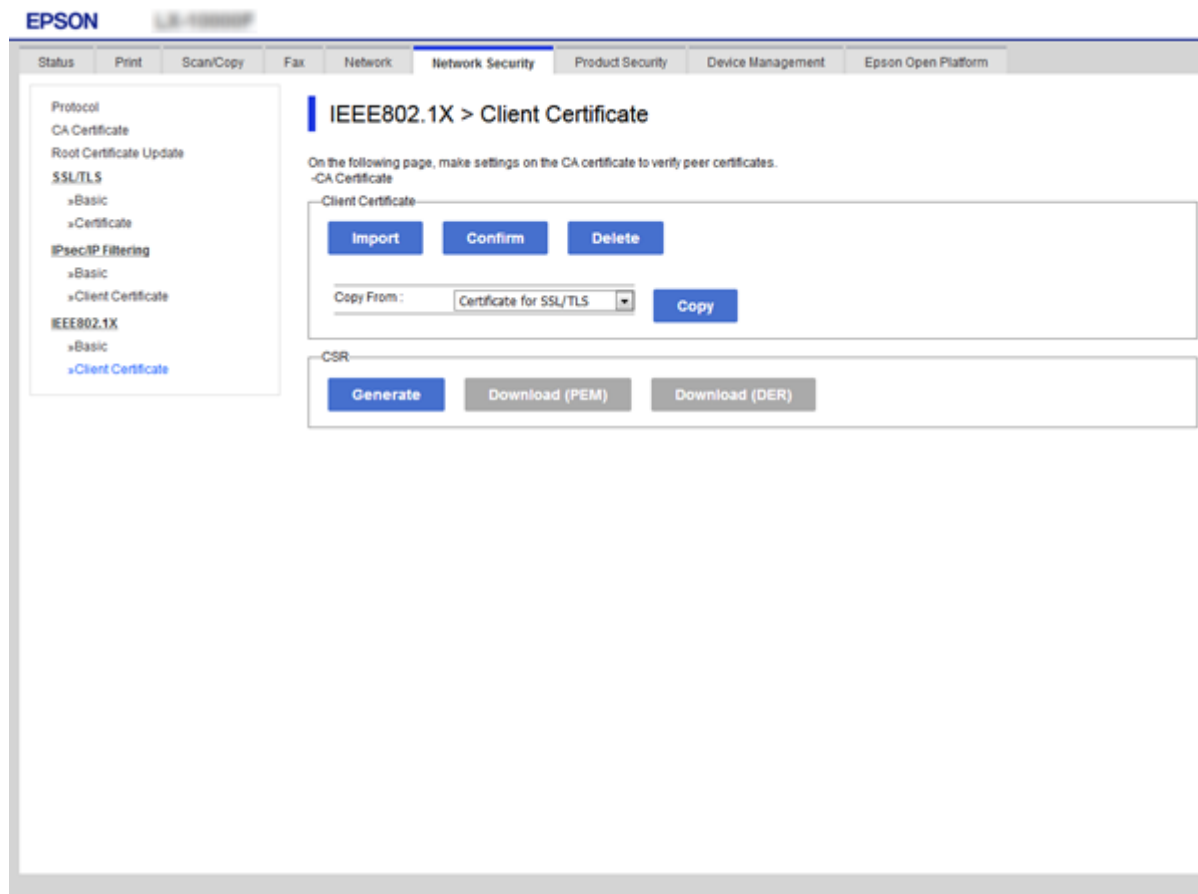

### Informații conexe

- ➔ „Accesarea Web Config” la pagina 28
- ➔ „Obținerea și importul unui certificat CA-semnat” la pagina 191

## Verificarea stării rețelei IEEE 802.1X

Puteți verifica starea IEEE 802.1X prin imprimarea unei foi cu starea rețelei. Pentru mai multe informații privind imprimarea unei foi cu starea rețelei, a se vedea documentația imprimantei.

ID stare	Stare IEEE 802.1X
Disable	Caracteristica IEEE 802.1X este dezactivată.
EAP Success	Autentificarea IEEE 802.1X a reușit și este disponibilă o conexiune la rețea.
Authenticating	Autentificarea IEEE 802.1X nu a fost finalizată.
Config Error	Autentificarea a eșuat, deoarece ID-ul de utilizator nu a fost definit.
Client Certificate Error	Autentificarea a eșuat, întrucât certificatul clientului nu este actualizat.

## Setări de securitate avansate la nivel de întreprindere

ID stare	Stare IEEE 802.1X
Timeout Error	Autentificarea a eșuat pentru că nu a fost primit un răspuns de la serverul RADIUS și/sau de la aplicația de autentificare.
User ID Error	Autentificarea a eșuat, deoarece ID-ul de utilizator al imprimantei și/sau certificatul de protocol este incorect.
Server ID Error	Autentificarea a eșuat, deoarece ID-ul de server al certificatului de server și nu corespunde cu ID-ul serverului.
Server Certificate Error	Autentificarea a eșuat pentru că există următoarele erori în certificatul de server. <input type="checkbox"/> Certificatul serverului nu este actualizat. <input type="checkbox"/> Lanțul certificatului serverului este incorect.
CA Certificate Error	Autentificarea a eșuat, deoarece există următoarele erori într-un certificat CA. <input type="checkbox"/> Certificatul CA indicat este incorect. <input type="checkbox"/> Certificatul CA corect nu este importat. <input type="checkbox"/> Certificatul CA nu este actualizat.
EAP Failure	Autentificarea a eșuat pentru că există următoarele erori în setările imprimantei. <input type="checkbox"/> Dacă <b>Tip EAP</b> este <b>EAP-TLS</b> sau <b>PEAP-TLS</b> , certificatul clientului este incorect sau are anumite probleme. <input type="checkbox"/> Dacă <b>Tip EAP</b> este <b>EAP-TTLS</b> sau <b>PEAP/MSCHAPv2</b> , ID-ul de utilizator sau parola nu sunt corecte.

## Rezolvarea problemelor pentru securitate avansată

### Restabilirea funcțiilor de securitate

Când stabiliți un mediu extrem de securizat, precum filtrarea IPsec/IP sau IEEE802.1X, este posibil să nu puteți efectua comunicarea cu unele dispozitive din cauza setărilor incorecte sau problemelor cu dispozitivul sau serverul. În acest caz, restabiliți setările de securitate pentru a efectua setările pentru dispozitiv din nou sau pentru a permite utilizarea temporară.

### Dezactivarea funcției de securitate utilizând panoul de control

Puteți dezactiva filtrarea IPsec/IP sau IEEE 802.1X de la panoul de control al imprimantei.

1. Selectați **Setări** > **Setări generale** > **Setări rețea**.
2. Selectați **Complex**.
3. Selectați dintre următoarele, elementele pe care doriți să le dezactivați.
  - Dezactivare IPsec/IP Filtering**
  - Dezactivare IEEE802.1X**
4. Selectați **Continuare** pe ecranul de confirmare.

## Setări de securitate avansate la nivel de întreprindere

5. Când este afișat un mesaj de finalizare, selectați **Închidere**.

Ecranul se va închide automat, după o anumită perioadă de timp, dacă nu selectați **Închidere**.

## Probleme privind utilizarea caracteristicilor de securitate a rețelei

### Uitarea unei chei pre-partajate

#### Reconfigurați o cheie prepartajată.

Pentru a schimba cheia, accesați Web Config și selectați fila **Securitate rețea > IPsec/IP Filtering > De bază > Politică implicită** sau **Politică grup**.

Când schimbați cheia pre-partajată, configurați cheia pre-partajată pentru computere.

#### Informații conexe

➔ [„Accesarea Web Config” la pagina 28](#)

## Comunicare imposibilă cu Comunicare IPsec

#### Specificați algoritmul incompatibil cu imprimanta sau cu computerul.

Imprimanta este compatibilă cu următorii algoritmi. Verificați setările computerului.

Metode de securitate	Algoritmi
Algoritm de criptare IKE	AES-CBC-128, AES-CBC-192, AES-CBC-256, AES-GCM-128*, AES-GCM-192*, AES-GCM-256*, 3DES
Algoritm de autentificare IKE	SHA-1, SHA-256, SHA-384, SHA-512, MD5
Algoritm de schimbare cheie IKE	Grup DH 1, Grup DH 2, Grup DH 5, Grup DH 14, Grup DH 15, Grup DH 16, Grup DH 17, Grup DH 18, Grup DH 19, Grup DH 20, Grup DH 21, Grup DH 22, Grup DH 23, Grup DH 24, Grup DH 25, Grup DH 26, Grup DH 27*, Grup DH 28*, Grup DH 29*, Grup DH 30*
Algoritm de criptare ESP	AES-CBC-128, AES-CBC-192, AES-CBC-256, AES-GCM-128, AES-GCM-192, AES-GCM-256, 3DES
Algoritm de autentificare ESP	SHA-1, SHA-256, SHA-384, SHA-512, MD5
Algoritm de autentificare AH	SHA-1, SHA-256, SHA-384, SHA-512, MD5

\* disponibil doar pentru IKEv2

#### Informații conexe

➔ [„Comunicare criptată utilizând filtrarea IPsec/IP” la pagina 203](#)

## Setări de securitate avansate la nivel de întreprindere

### Întreprerere bruscă a comunicării

#### Adresa IP a imprimantei s-a modificat sau nu poate fi utilizată.

Când adresa IP înregistrată la adresa locală din Politică grup a fost modificată sau nu poate fi utilizată, nu se pot efectua comunicațiile IPsec. Dezactivați IPsec folosind panoul de control al imprimantei.

Dacă DHCP nu mai este valid, ați efectuat repornirea sau adresa IPv6 nu mai este validă sau nu a fost obținută, adresa IP înregistrată pentru fila Web Config (**Securitate rețea > IPsec/IP Filtering > De bază > Politică grup > Adresă locală (imprimantă)**) a imprimantei nu va fi găsită.

Folosiți o adresă IP statică.

#### Adresa IP a computerului s-a modificat sau nu poate fi utilizată.

Când adresa IP înregistrată la adresa la distanță din Politică grup a fost modificată sau nu poate fi utilizată, nu se pot efectua comunicațiile IPsec.

Dezactivați IPsec folosind panoul de control al imprimantei.

Dacă DHCP nu mai este valid, ați efectuat repornirea sau adresa IPv6 nu mai este validă sau nu a fost obținută, adresa IP înregistrată pentru fila Web Config (**Securitate rețea > IPsec/IP Filtering > De bază > Politică grup > Adresă la distanță (Gazdă)**) a imprimantei nu va fi găsită.

Folosiți o adresă IP statică.

#### Informații conexe

- ➔ [„Accesarea Web Config” la pagina 28](#)
- ➔ [„Comunicare criptată utilizând filtrarea IPsec/IP” la pagina 203](#)

### Imposibilitate de creare a portului de listare IPP securizat

#### Nu este specificat certificatul corect de server pentru comunicarea SSL/TLS.

Dacă certificatul indicat nu este corect, crearea unui port poate eșua. Asigurați-vă că folosiți certificatul corect.

#### Certificatul CA nu este importat în computerul care accesează imprimanta.

Dacă un certificat CA nu este importat în computer, crearea unui port poate eșua. Asigurați-vă că un certificat CA este importat.

#### Informații conexe

- ➔ [„Comunicare criptată utilizând filtrarea IPsec/IP” la pagina 203](#)

### Nu se poate realiza conectarea după configurarea filtrării IPsec/IP

#### Setările IPsec/IP Filtering sunt incorecte.

Dezactivați filtrarea IPsec/IP din panoul de control al imprimantei. Conectați imprimanta și computerul și refaceți setarea privind filtrarea IPsec/IP.

## Setări de securitate avansate la nivel de întreprindere

### Informații conexe

➔ [„Comunicare criptată utilizând filtrarea IPsec/IP” la pagina 203](#)

## Imposibil de accesat imprimanta sau scannerul după configurarea IEEE 802.1X

### Setările IEEE 802.1X sunt incorecte.

Dezactivați IEEE 802.1X și Wi-Fi de la panoul de control al imprimantei. Conectați imprimanta și un computer și apoi configurați din nou IEEE 802.1X.

### Informații conexe

➔ [„Configurarea unei rețele IEEE 802.1X” la pagina 218](#)

## Probleme privind utilizarea unui certificat digital

### Nu se poate importa un Certificat semnat de CA

#### Certificat semnat de CA și informațiile din CSR nu corespund.

Dacă informațiile din Certificat semnat de CA și CSR nu corespund, CSR nu se poate importa. Verificați următoarele:

- Încercați să importați certificatul spre un dispozitiv care nu are aceleași informații?  
Verificați informațiile CSR și apoi importați certificatul spre un dispozitiv care are aceleași informații.
- Ați suprascris CSR salvată în imprimantă după trimiterea CSR către o autoritate de certificare?  
Obțineți din nou certificatul CA-semnat cu CSR.

#### Certificat semnat de CA depășește 5 KB.

Nu puteți importa un Certificat semnat de CA care depășește 5 KB.

#### Parola pentru importul certificatului este incorectă.

Introduceți parola corectă. Dacă ați uitat parola, nu puteți importa certificatul. Obțineți din nou Certificat semnat de CA.

### Informații conexe

➔ [„Import al unui certificat CA-semnat” la pagina 193](#)

## Actualizare imposibilă a unui certificat autosemnat

### Nume comun nu a fost introdus.

Nume comun trebuie introdus.

## Setări de securitate avansate la nivel de întreprindere

### S-au introdus caractere neacceptate în Nume comun.

Introduceți între 1 și 128 de caractere în format IPv4, IPv6, denumire gazdă sau FQDN în ASCII (0x20–0x7E).

### Numele comun include un spațiu sau o virgulă.

Dacă este inclusă o virgulă, **Nume comun** este divizat în acest punct. Dacă numai un spațiu este introdus înainte sau după o virgulă, survine o eroare.

### Informații conexe

➔ [„Actualizarea unui certificat autosemnat” la pagina 197](#)

## Nu poate fi creată o CSR

### Nume comun nu a fost introdus.

Trebuie introdus **Nume comun**.

### S-au introdus caractere neacceptate în Nume comun, Organizație, Unitate organizatorică, Localitate și Stat/Provincie.

Introduceți caractere în format IPv4, IPv6, denumire gazdă sau FQDN în ASCII (0x20–0x7E).

### Nume comun include un spațiu sau o virgulă.

Dacă este inclusă o virgulă, **Nume comun** este divizat în acest punct. Dacă numai un spațiu este introdus înainte sau după o virgulă, survine o eroare.

### Informații conexe

➔ [„Obținerea unui certificat CA-semnat” la pagina 191](#)

## Apare o avertizare privind un certificat digital

Mesaje	Cauză/Cum să procedați
Introduceți un Certificat de server.	<p><b>Cauză:</b> Nu ați selectat un fișier pentru a fi importat.</p> <p><b>Cum să procedați:</b> Selectați un fișier și faceți clic pe <b>Import</b>.</p>
Certificatul CA 1 nu a fost introdus.	<p><b>Cauză:</b> Certificatul CA 1 nu este introdus și este introdus numai certificatul CA 2.</p> <p><b>Cum să procedați:</b> Importați mai întâi certificatul CA 1.</p>
Valoare invalidă mai jos.	<p><b>Cauză:</b> Caractere incompatibile sunt incluse în calea fișierului și/sau parolă.</p> <p><b>Cum să procedați:</b> Asigurați-vă că respectivele caractere sunt introduse corect pentru element.</p>

## Setări de securitate avansate la nivel de întreprindere

Mesaje	Cauză/Cum să procedați
Data și ora sunt nevalide.	<p><b>Cauză:</b> Data și ora imprimantei nu au fost setate.</p> <p><b>Cum să procedați:</b> Setați data și ora folosind Web Config, EpsonNet Config sau panoul de control al imprimantei.</p>
Parolă nevalidă.	<p><b>Cauză:</b> Parola setată pentru certificatul CA și parola introdusă nu corespund.</p> <p><b>Cum să procedați:</b> Introduceți parola corectă.</p>
Fișier nevalid.	<p><b>Cauză:</b> Se pare că nu importați un fișier de certificat în format X509.</p> <p><b>Cum să procedați:</b> Asigurați-vă că selectați certificatul corect trimis de o autoritate de certificare de încredere.</p>
	<p><b>Cauză:</b> Dimensiunea fișierului pe care l-ați importat este prea mare. Dimensiunea maximă permisă pentru fișier este de 5 KB.</p> <p><b>Cum să procedați:</b> Dacă selectați fișierul corect, certificatul ar putea fi deteriorat sau falsificat.</p>
	<p><b>Cauză:</b> Lanțul inclus în certificat este invalid.</p> <p><b>Cum să procedați:</b> Pentru mai multe informații privind certificatul, consultați site-ul autorității de certificare.</p>
Nu se pot utiliza Certificate de server care includ mai mult de trei certificate CA.	<p><b>Cauză:</b> Fișierul certificatului în format PKCS#12 include mai mult de 3 certificate CA.</p> <p><b>Cum să procedați:</b> Importați fiecare certificat transformat din format PKCS#12 în format PEM sau importați fișierul certificatului în format PKCS#12 care include maximum 2 certificate CA.</p>
Certificatul a expirat. Verificați dacă certificatul este valid sau verificați data și ora de pe imprimantă.	<p><b>Cauză:</b> Certificatul nu este actualizat.</p> <p><b>Cum să procedați:</b></p> <ul style="list-style-type: none"> <li><input type="checkbox"/> Dacă certificatul nu este actualizat, obțineți și importați noul certificat.</li> <li><input type="checkbox"/> Dacă certificatul este actualizat, asigurați-vă că data și ora imprimantei sunt setate corect.</li> </ul>

## Setări de securitate avansate la nivel de întreprindere

Mesaje	Cauză/Cum să procedați
Cheia privată este obligatorie.	<p><b>Cauză:</b></p> <p>Nicio cheie privată nu se potrivește cu certificatul.</p> <p><b>Cum să procedați:</b></p> <ul style="list-style-type: none"> <li><input type="checkbox"/> Dacă certificatul este în format PEM/DER și este obținut de la o CSR folosind un computer, indicați fișierul pentru cheia privată.</li> <li><input type="checkbox"/> Dacă certificatul este în format PKCS#12 și este obținut de la o CSR folosind un computer, creați un fișier care include cheia privată.</li> </ul>
	<p><b>Cauză:</b></p> <p>Ați importat din nou certificatul PEM/DER obținut de la o CSR folosind Web Config.</p> <p><b>Cum să procedați:</b></p> <p>Dacă certificatul este în format PEM/DER și este obținut de la o CSR folosind Web Config, îl puteți importa o singură dată.</p>
Configurare eșuată.	<p><b>Cauză:</b></p> <p>Configurarea nu poate fi finalizată pentru că comunicarea între imprimantă și computer a eșuat sau fișierul nu poate fi citit din cauza unor erori.</p> <p><b>Cum să procedați:</b></p> <p>După ce verificați fișierul și comunicația indicate, importați din nou fișierul.</p>

## Informații conexe

➔ [„Despre certificarea digitală” la pagina 190](#)

## Ștergerea din greșală a unui certificat CA-semnat

## Nu există fișier de rezervă pentru certificatul semnat CA.

Dacă aveți fișierul copie de rezervă, importați din nou certificatul.

Dacă obțineți un certificat folosind o CSR creată din Web Config, nu mai puteți importa din nou un certificat șters. Creați o CSR și obțineți un certificat nou.

## Informații conexe

➔ [„Ștergerea unui certificat CA-semnat” la pagina 195](#)

➔ [„Import al unui certificat CA-semnat” la pagina 193](#)