

Guia do Administrador

Índice de Conteúdo

Copyright

Marcas registadas

Informações sobre este manual

Marcas e símbolos.	7
Descrições utilizadas neste manual.	7
Referências do sistema operativo.	7

Introdução

Componente de manual.	9
Termos utilizados neste guia.	10
Termos.	10
Exemplo de um ambiente de rede.	12
Tipos de ligação da impressora.	14

Configurações de impressora e gestão

Fluxo das configurações e gestão da impressora.	16
Ligação de rede para a impressora.	16
Configuração da função de impressão.	17
Configuração do servidor e pasta partilhada.	17
Configuração de contactos.	17
Configuração da digitalização.	17
Configuração do fax.	18
Configurações de segurança.	18
Configurações de funcionamento e gestão.	18

Ligação de rede

Antes de fazer a ligação de rede.	19
Reunir informações sobre as informações de ligação.	19
Atribuição de endereço IP.	20
Servidor DNS e servidor Proxy.	20
Ligar à rede a partir do painel de controlo.	21
Atribuir o endereço IP.	21
Ligar a LAN.	25

Definições de função

Software para configuração.	27
Web Config (página Web para dispositivo).	27
Utilizar as funções de impressão.	28
Configurações de impressão para o servidor/ligação de cliente.	28

Configurações de impressão para ligação ponto a ponto.	32
Configurações básicas de impressão.	33
Configurar o servidor ou a pasta partilhada.	37
Relação entre o servidor e cada função.	37
Configurar um servidor de correio.	38
Configurações de pasta partilhada.	42
Utilizar contactos.	62
Funções de definição do destino.	62
Configurar contactos.	62
Fazer cópias de segurança e importar contactos.	66
Cooperação entre o servidor LDAP e utilizadores.	67
Usar as funções de digitalização.	72
Digitalizar a partir de um computador.	72
Digitalizar com o painel de controlo.	73
Utilizar o Document Capture Pro Server.	74
Configuração do sistema.	75
Configurar o painel de controlo.	75
Configurar a poupança de energia durante a inatividade.	76
Configurar o som.	76
Sincronização dos dados e hora com o servidor de horário.	77
Definir o valor predefinido para digitalizar e copiar (definições do utilizador predefinido).	78
Configuração de AirPrint.	78
Usar o serviço Epson Connect.	79
Utilizar o Epson Open Platform.	79
Epson Open Platform Visão geral.	79
Configurar a Epson Open Platform.	79
Configuração do dispositivo de autenticação.	80
Informações Epson Remote Services.	80

Configurações de segurança do produto

Introdução de recursos de segurança de produto.	81
Configurar a palavra-passe do administrador.	82
Configurar a palavra-passe de administrador no painel de controlo.	82
Configurar a palavra-passe de Administrador usando Web Config.	82
Controlar o funcionamento do painel.	83
Ativar Config. de bloqueio.	83
Config. de bloqueio Itens para o menu Definições gerais.	84

Índice de Conteúdo

Outros itens Config. de bloqueio.	88
Ecrã de funcionamento e definição de funções individualmente.	88
Restringir recursos disponíveis.	90
Configurar o controlo de acesso.	90
Desativar a interface externa.	92

Configurações de funcionamento e gestão

Iniciar sessão na impressora como administrador.	93
Iniciar sessão na impressora utilizando o painel de controlo.	93
Iniciar sessão na impressora utilizando o Web Config.	93
Confirmar informações da impressora.	94
Verificar as informações no painel de controlo.	94
Verificar as informações em Web Config.	94
Receber Notificações por E-mail Quando Ocorrem Eventos.	95
Sobre as notificações de e-mail.	95
Configurar a notificação por e-mail.	95
Atualizar o firmware.	97
Atualizar o firmware da impressora através do painel de controlo.	97
Atualizar o firmware usando Web Config.	98
Atualizar o firmware sem uma ligação à Internet.	98
Registar as definições como predefinição.	99
Fazer cópia de segurança das configurações.	99
Exportar as definições.	99
Importar as definições.	100
Ajustar a qualidade da impressão.	100
Definir o valor padrão para qualidade de impressão.	101
Ajustar a qualidade de impressão por papel.	102

Resolver problemas

Dicas sobre como resolver problemas.	104
Verificar o estado da impressora.	104
Verificar a mensagem de erro.	104
Imprimir um relatório da ligação em rede.	111
Verificar o estado da comunicação.	117
Realizar o teste de ligação.	120
Inicializar as definições de rede.	122
Problema.	124
Não é possível aceder ao Web Config.	124

Não é possível guardar imagens digitalizadas na pasta partilhada.	125
---	-----

Apêndice

Introdução de software de rede.	127
Epson Device Admin.	127
EpsonNet Config.	127
EpsonNet Print (Apenas Windows).	128
EpsonNet SetupManager.	128
Exportação e registo em série de contactos utilizando o recurso.	129
Fazer configurações Wi-Fi a partir do Painel de Controlo (WPS).	130
Definir a ligação Wi-Fi através da configuração de botão (WPS).	131
Definir Wi-Fi através de configuração por código PIN (WPS).	132
Usando uma ligação Wi-Fi Direct (AP simples).	132
Ativar Wi-Fi Direct (AP simples) em Web Config.	132
Alterar as definições de Wi-Fi Direct (AP simples).	133
Mudar o método de ligação.	133
Mudar de uma ligação Ethernet para uma ligação Wi-Fi.	134
Mudar de uma ligação Wi-Fi para uma ligação Ethernet.	135
Usar a porta para a impressora.	135
Opções de menu para Definições.	137
Opções de menu para Definições gerais.	137
Opções de menu para Contador de impressões.	148
Opções de menu para Estado do consumível.	148
Opções de menu para Manutenção.	148
Opções de menu para Idioma/Language.	149
Opções de menu para Estado da impressora/Imprimir.	149
Opções de menu para Gestor de Contac..	150
Opções de menu para Definições do utilizador.	150

Defin. Fax

Antes de usar as funções de fax.	153
Ligar a uma linha telefónica.	153
Linhas telefónicas compatíveis.	153
Ligar a impressora a uma linha telefónica.	153
Ligar o seu dispositivo telefónico à impressora.	155
Preparar a impressora para enviar e receber faxes (utilizando o Assist. config. de fax).	157
Fazer definições individualmente para recursos de fax da impressora.	159

Índice de Conteúdo

Definir Modo de recepção.	159	Problemas de utilização de funções de segurança da rede.	225
Fazer configurações ao ligar um dispositivo de telefone externo.	161	Problemas de utilização de um certificado digital.	227
Realizar Def. impressão para receber faxes.	162		
Configurar as opções de guardar e reencaminhar faxes recebidos.	163		
Definições para bloquear faxes não solicitados.	170		
Configurar as funções de enviar e receber faxes num computador.	170		
Opções de menu para Definições de fax.	172		
Menu Botão de operação rápida.	172		
Menu Definições de envio.	172		
Menu Definições de recepção.	173		
Menu Definições de relatório.	179		
Menu Definições básicas.	179		
Menu Definições de segurança.	181		
Verificar ligação de fax.	182		
Assist. config. de fax.	182		
Resolução de problemas.	182		
Problemas ao enviar e receber faxes.	182		
Outros problemas de fax.	188		
Configurações de segurança avançada para empresas			
Definições de segurança e prevenção de perigo.	191		
Definições do recurso de segurança.	192		
Comunicações SSL/TLS com a Impressora.	192		
Informações sobre certificação digital.	192		
Obter e importar um certificado CA assinado.	193		
Apagar um certificado CA assinado.	197		
Configurar o Certificado CA.	197		
Controlar protocolos de utilização.	200		
Protocolos de controlo.	201		
Protocolos que pode Ativar ou Desativar.	201		
Itens de definição de protocolos.	202		
Comunicações encriptada usando filtro IPsec/IP.	205		
Sobre a IPsec/Filtro de IP.	205		
Configuração da política predefinida.	205		
Configurar a política de grupo.	210		
Exemplos de configuração da IPsec/Filtro de IP	218		
Configuração de um certificado para filtragem IPsec/IP.	219		
Ligar a impressora a uma rede IEEE802.1X.	220		
Configurar uma rede IEEE 802.1X.	220		
Configurar um certificado para IEEE 802.1X.	222		
Verificar o estado da rede IEEE 802.1X.	223		
Resolução de problemas para segurança avançada.	224		
Recuperação de definições de segurança.	224		

Copyright

Esta publicação não pode ser integral ou parcialmente reproduzida, arquivada nem transmitida por qualquer processo eletrônico, mecânico, fotocópia, gravação ou outro, sem prévia autorização por escrito da Seiko Epson Corporation. Não é assumida nenhuma responsabilidade de patente no que respeita ao uso das informações aqui contidas. De igual modo, não é assumida nenhuma responsabilidade por danos resultantes da utilização das informações aqui contidas. As informações aqui contidas destinam-se apenas à utilização deste produto Epson. A Epson não se responsabiliza pela aplicação das informações aqui contidas a outros produtos.

O comprador deste produto ou terceiros não podem responsabilizar a Seiko Epson Corporation, ou as suas filiais, por quaisquer danos, perdas, custos ou despesas incorridos por ele ou por terceiros, resultantes de acidentes, abusos ou má utilização do produto, de modificações não autorizadas, reparações ou alterações do produto, ou que (excluindo os E.U.A.) resultem ainda da inobservância estrita das instruções de utilização e de manutenção estabelecidas pela Seiko Epson Corporation.

A Seiko Epson Corporation e as respetivas filiais não se responsabilizam por nenhuns danos ou problemas decorrentes da utilização de opções ou consumíveis não reconhecidos como sendo produtos originais Epson ou produtos aprovados pela Seiko Epson Corporation.

A Seiko Epson Corporation não se responsabiliza por quaisquer avarias provocadas por interferências eletromagnéticas resultantes da utilização de quaisquer cabos de interface não reconhecidos como sendo produtos aprovados pela Seiko Epson Corporation.

© 2021 Seiko Epson Corporation

O conteúdo deste manual e as especificações deste produto estão sujeitas a alterações sem aviso prévio.

Marcas registradas

Marcas registradas

- ❑ EPSON® é uma marca comercial registrada e EPSON EXCEED YOUR VISION ou EXCEED YOUR VISION é uma marca comercial da Seiko Epson Corporation.
- ❑ Epson Scan 2 software is based in part on the work of the Independent JPEG Group.
- ❑ Google Cloud Print, Chrome, Chrome OS, and Android are trademarks of Google Inc.
- ❑ Microsoft®, Windows®, Windows Server®, and Windows Vista® are registered trademarks of Microsoft Corporation.
- ❑ Apple, Mac, macOS, OS X, Bonjour, ColorSync, Safari, AirPrint, iPad, iPhone, iPod touch, and iTunes are trademarks of Apple Inc., registered in the U.S. and other countries.
- ❑ Use of the Works with Apple badge means that an accessory has been designed to work specifically with the technology identified in the badge and has been certified by the developer to meet Apple performance standards.
- ❑ Aviso Geral: outros nomes de produtos aqui utilizados servem apenas propósitos de identificação e podem ser marcas comerciais dos respectivos proprietários. A Epson declina todos e quaisquer direitos sobre essas marcas.

Informações sobre este manual

Marcas e símbolos

**Aviso:**

Instruções que têm de ser seguidas com cuidado para evitar ferimentos corporais.

**Importante:**

Instruções que têm de ser respeitadas para evitar danos no equipamento.

Nota:

Instruções que contêm sugestões úteis e restrições relativas ao funcionamento da impressora.

Informações relacionadas

➔ Clicar neste ícone dá-lhe acesso a informações relacionadas.

Descrições utilizadas neste manual

- Os detalhes das capturas de ecrã e ilustrações podem variar consoante o modelo, mas as instruções são as mesmas.
- As capturas de ecrã são de Windows Server 2012 R2. Os detalhes podem variar consoante as versões dos sistemas operativos.
- Alguns itens dos menus das capturas de ecrã podem variar consoante o modelo.

Referências do sistema operativo

Windows

Neste manual, termos tais como “Windows 10”, “Windows 8.1”, “Windows 8”, “Windows 7”, “Windows Vista”, “Windows XP”, “Windows Server 2016”, “Windows Server 2012 R2”, “Windows Server 2012”, “Windows Server 2008 R2”, “Windows Server 2008”, “Windows Server 2003 R2”, e “Windows Server 2003” referem-se aos seguintes sistemas operativos. Adicionalmente, “Windows” é utilizado para se referir a todas as versões.

- Sistema operativo Microsoft® Windows® 10
- Sistema operativo Microsoft® Windows® 8.1
- Sistema operativo Microsoft® Windows® 8
- Sistema operativo Microsoft® Windows® 7
- Sistema operativo Microsoft® Windows Vista®
- Sistema operativo Microsoft® Windows® XP
- Sistema operativo Microsoft® Windows® XP Professional x64 Edition

Informações sobre este manual

- Sistema operativo Microsoft® Windows Server® 2016
- Sistema operativo Microsoft® Windows Server® 2012 R2
- Sistema operativo Microsoft® Windows Server® 2012
- Sistema operativo Microsoft® Windows Server® 2008 R2
- Sistema operativo Microsoft® Windows Server® 2008
- Sistema operativo Microsoft® Windows Server® 2003 R2
- Sistema operativo Microsoft® Windows Server® 2003

Mac OS

Neste manual, “Mac OS” é usado para referir macOS High Sierra, macOS Sierra, OS X El Capitan, OS X Yosemite, OS X Mavericks, OS X Mountain Lion, Mac OS X v10.7.x, e Mac OS X v10.6.8.

Introdução

Este manual é comum e é utilizado pelo administrador para gerir a impressora multifunções.

Existem funções indisponíveis e menus não exibidos porque este manual é comum. Assim, a informação fornecida pode não corresponder exatamente aos itens de configurações ou menus.

Consulte o *Guia do Utilizador* para mais informações sobre a utilização de funções.

Componente de manual

Definições da impressora e gestão

Explica o fluxo da ligação de rede, a definição de cada função, a gestão da impressora.

Ligação

Explica como ligar um dispositivo à rede. Também explica a utilização da porta da impressora, servidor DNS, e servidor proxy.

Definições de função

Explica as configurações para cada função, tais como impressão, digitalização e fax.

Configurações de segurança do produto

Explica as configurações de segurança básicas, tais como configurações da palavra-passe de administrador e controlo de acesso.

Configurações de funcionamento e gestão

Explica as operações e gestão após o início da utilização da impressora, tais como verificar as informações da impressora e as definições de notificações em caso de se verificar um problema.

Resolução de problemas

Explica a inicialização de configurações e resolução de problemas da rede.

Defin. Fax

Explica como ligar uma impressora à linha telefónica, e fazer configurações de envio/receção e transmissão para usar com as funções de fax da impressora.

Configurações de segurança avançada para empresas

Explica as definições avançadas de segurança usadas na rede, tais como a comunicação SSL/TLS e filtros IPsec/IP.

Termos utilizados neste guia

Termos

Segue-se uma lista dos termos utilizados neste Guia.

Administrador

A pessoa responsável pela instalação e configuração da rede ou o dispositivo num escritório ou organização. Em pequenas organizações, esta pessoa pode ser responsável pela administração dos dispositivos e da rede. Em organizações de maiores dimensões, os administradores têm autoridade sobre a rede ou dispositivos da unidade de grupo de um departamento ou divisão, e os administradores de rede são responsáveis pelas configurações de comunicação para além da organização, como por exemplo a Internet.

Administrador de rede

A pessoa responsável pelo controlo das comunicações de rede. A pessoa que configura o router, servidor proxy, servidor DNS e servidor de correio para controlo de comunicações através da Internet ou rede.

Utilizador

A pessoa que usa dispositivos tais como impressoras ou scanners.

Ligação servidor/cliente (partilha de impressora utilizando o servidor Windows)

A ligação que indica que a impressora está ligada ao servidor Windows através da rede ou pelo cabo USB, e a fila de impressão definida no servidor pode ser partilhada. A comunicação entre a impressora e o computador é realizada através do servidor e a impressora é controlada no servidor.

Ligação posto-a-posto (impressão direta)

A ligação que indica que a impressora e o computador estão ligados à rede através do concentrador ou ponto de acesso, e a tarefa de impressão pode ser executada diretamente a partir do computador.

Web Config (página Web do dispositivo)

O servidor Web incorporado no dispositivo. É designado Web Config. É possível verificar e alterar o estado do dispositivo no mesmo usando o navegador.

Fila de impressão

No Windows, o ícone para cada porta exibido em **Dispositivos e Impressora** como por exemplo uma impressora. São criados dois ou mais ícones mesmo para um único dispositivo se o dispositivo estiver ligado à rede por duas ou mais portas, tais como TCP/IP normais e rede WSD.

Instrumento

Um termo genérico para o software Epson para configurar ou gerir um dispositivo, como por exemplo Epson Device Admin, EpsonNet Config, EpsonNet SetupManager, etc.

Digitalização de um toque (push scan)

Termo genérico para digitalização a partir do painel de controlo do dispositivo. Ao usar esta função, o resultado de digitalização é guardado numa pasta, anexado a um e-mail ou guardado num serviço de nuvem.

Introdução

ASCII (código-padrão americano para o intercâmbio de informações)

Um dos códigos de caracteres padrão. São definidos 128 caracteres, incluindo caracteres do alfabeto (a-z, A-Z), números árabes (0-9), símbolos, caracteres em branco e caracteres de controlo. Quando “ASCII” é descrito neste guia, refere-se a 0x20-0x7E (número hexadecimal) listado abaixo e não inclui caracteres de controlo.

	00	01	02	03	04	05	06	07	08	09	0A	0B	0C	0D	0E	0F
20	SP*	!	"	#	\$	%	&	'	()	*	+	,	-	.	/
30	0	1	2	3	4	5	6	7	8	9	:	;	<	=	>	?
40	@	A	B	C	D	E	F	G	H	I	J	K	L	M	N	O
50	P	Q	R	S	T	U	V	W	X	Y	Z	[\]	^	_
60	`	a	b	c	d	e	f	g	h	i	j	k	l	m	n	o
70	p	q	r	s	t	u	v	w	x	y	z	{		}	~	

* Espaço.

Unicode (UTF-8)

Um código de padrão internacional, cobrindo as principais línguas globais. Quando “UTF-8” é descrito neste manual, refere-se à codificação de caracteres no formato UTF-8.

Exemplo de um ambiente de rede

Exemplo de ambiente de rede em escritório médio/grande

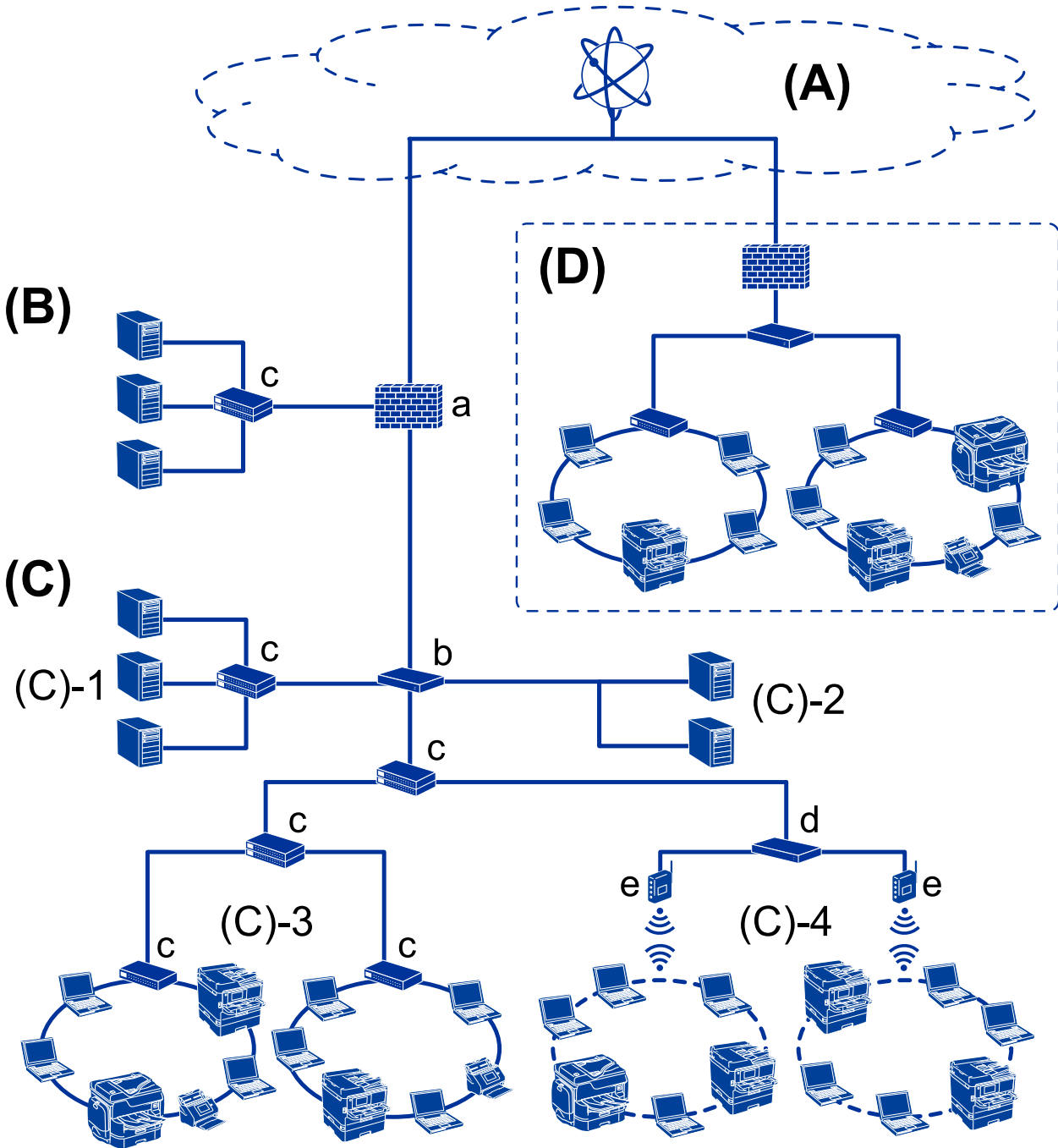

(A): Internet

Os serviços que se seguem estão disponíveis se a impressora puder ser ligada à Internet.

Epson Connect

Impressão de emails, impressão remota, etc.

Introdução

Serviços em nuvem

Google Cloud Print, Evernote etc.

Site da Epson

Transferir o controlador e software e atualizar o firmware da impressora, etc.

(B): DMZ (zona desmilitarizada)

Esta zona é colocada entre a rede interna (intranet) e a rede externa (Internet), e ambas as redes são segmentos isolados pela firewall. É prática comum alocar o servidor aberto para rede externa. Tem a capacidade de evitar que uma ameaça externa se propague para a rede interna. Além disso, também proteger contra o acesso não autorizado da rede interna ao servidor aberto.

Servidor DNS

Proxy

Servidor de transferência de email

Servidor Web

Servidor FTP

(C): Zona de confiança (Intranet)

Trata-se de uma rede de confiança que está protegida pela firewall ou UTM (Unified Threat Management).

(C)-1: Servidor no interior da intranet

Este servidor aplica-se a todos os serviços dos computadores da organização.

Servidor DNS

Servidor DHCP

Servidor de e-mail

Servidor de diretório ativo/servidor LDAP

Servidor de ficheiros

(C)-2: Servidor de aplicações

Este servidor aplica a função da aplicação do servidor como se segue.

Epson Print Admin

Document Capture Pro Server

(C)-3: LAN com fios (Ethernet), (C)-4: LAN sem-fios (Wi-Fi)

Liga impressoras, scanners, computadores, etc., à rede LAN usando um cabo LAN ou onda de rádio.

(D): Outro setor

Trata-se da rede de outro setor. Está ligada pela Internet, linha alugada, etc.

Dispositivos de rede

a: Firewall, UTM

b: Router

c: Interruptor LAN

d: Controlador LAN sem-fios

e: Ponto de acesso

Exemplo de uma pequena rede de empresa

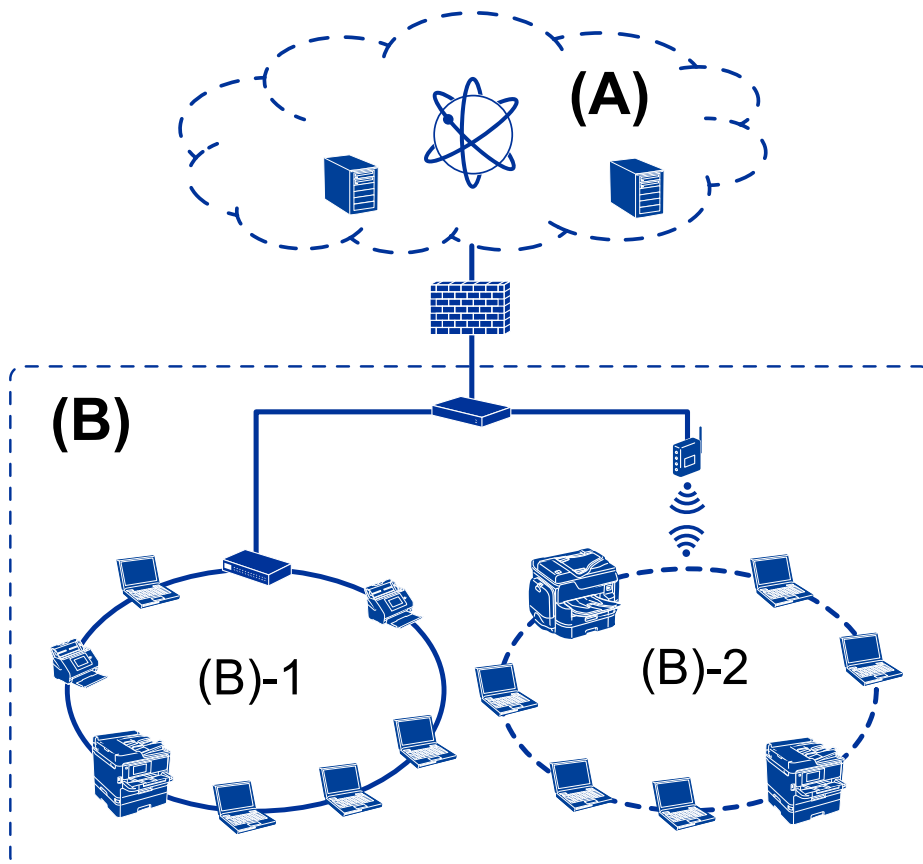

(A): Internet

- Epson Connect
- Serviços em nuvem
- Servidor de email, servidor FTP

(B): Zona de confiança (Intranet)

- (B)-1: LAN com fios (Ethernet)
- (B)-2: LAN sem-fios (Wi-Fi)

Tipos de ligação da impressora

Os dois métodos que se seguem estão disponíveis para a ligação de rede da impressora.

- Ligação servidor/cliente (partilha de impressora utilizando o servidor Windows)
- Ligação posto-a-posto (impressão direta)

Definições de ligação servidor/cliente

Trata-se da ligação que o computador servidor partilha com a impressora. Para proibir a ligação sem passar pelo computador servidor, pode aumentar a segurança.

Introdução

Ao usar USB, a impressora sem função de rede também pode ser partilhada.

Método de ligação:

Ligue a impressora à rede através do interruptor LAN ou ponto de acesso.

Também pode ligar a impressora ao servidor diretamente através do cabo USB.

Controlador da impressora:

Instalar o controlador da impressora no servidor Windows de acordo com o SO dos computadores do cliente.

Ao aceder ao servidor Windows e fazer a ligação da impressora, o controlador da impressora é instalado no computador do cliente e pode ser usado.

Funcionalidades:

- Gerir a impressora e o controlador de impressora em lote.
- Dependendo da especificação do servidor, pode levar algum tempo para iniciar o trabalho de impressão, porque os trabalhos de impressão passam pelo servidor de impressão.
- Não é possível imprimir quando o servidor Windows estiver desligado.

Informações relacionadas

➔ [“Termos” na página 10](#)

Configurações de ligação posto-a-posto

Trata-se da ligação para ligar diretamente a impressora na rede e o computador. Só pode ser ligado um modelo compatível com funcionamento em rede.

Método de ligação:

Ligue a impressora à rede diretamente através do concentrador ou ponto de acesso.

Controlador da impressora:

Instale o controlador da impressora em cada computador cliente.

Ao usar EpsonNet SetupManager, pode fornecer o conjunto do controlador que inclui as definições da impressora.

Funcionalidades:

- A tarefa de impressão começa imediatamente porque a tarefa de impressão é enviada diretamente para a impressora.
- É possível imprimir desde que a impressora funcione.

Informações relacionadas

➔ [“Termos” na página 10](#)

Configurações de impressora e gestão

Fluxo das configurações e gestão da impressora

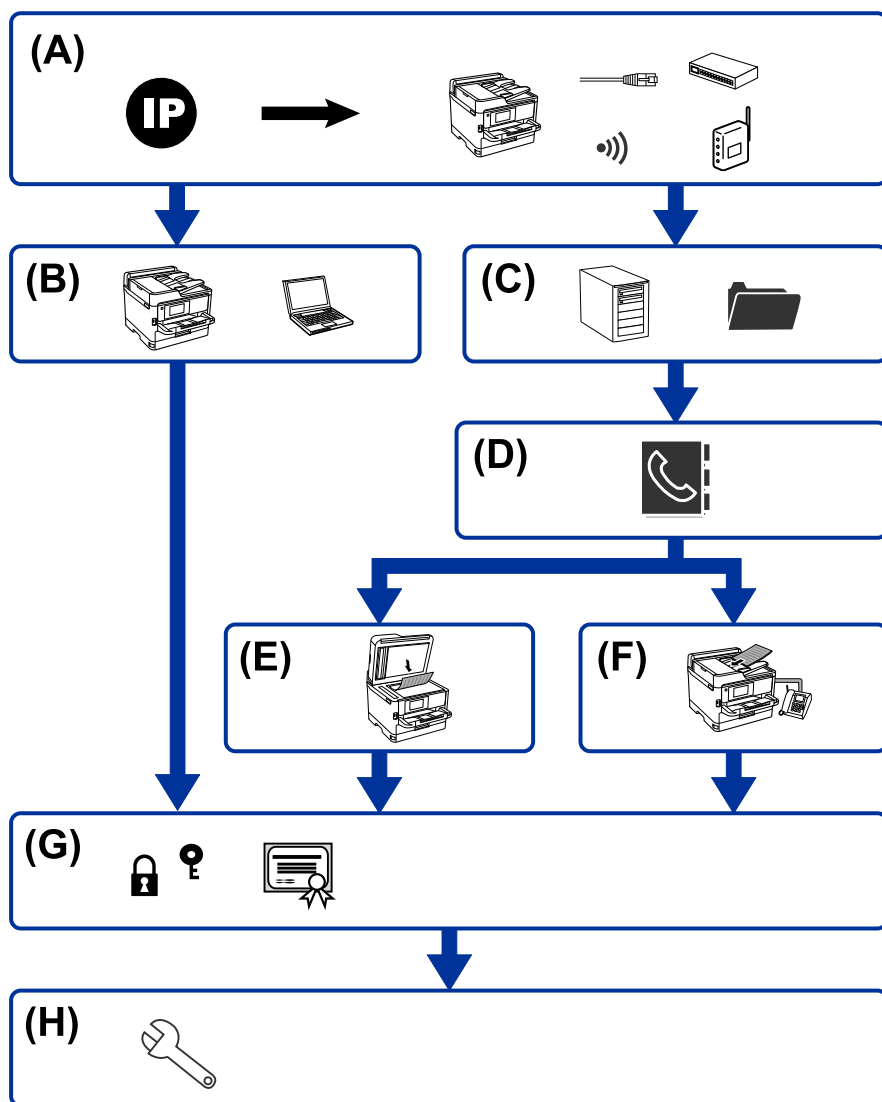

A	Ligação de rede para a impressora	B	Configuração da função de impressão
C	Configuração do servidor e pasta partilhada	D	Configuração de contactos
E	Configuração da digitalização	F	Configuração do fax
G	Configurações de segurança	H	Configurações de funcionamento e gestão

Ligação de rede para a impressora

Definir o endereço IP para a impressora e ligá-la à rede.

- Configuração do endereço IP

Configurações de impressora e gestão

- Ligação à rede (ligação de cabo LAN/configuração Wi-Fi)

Informações relacionadas

- ➔ [“Ligação de rede” na página 19](#)

Configuração da função de impressão

Fazer configurações para ativar a função de impressão.

- Configurações de impressão para o servidor/ligação de cliente
- Configurações de impressão para ligação ponto a ponto

Informações relacionadas

- ➔ [“Utilizar as funções de impressão” na página 28](#)

Configuração do servidor e pasta partilhada

Configure o servidor de correio para reencaminhamento de email ou notificação de email, e configure o servidor FTP e pasta partilhada para uma pasta partilhada ou transferência FTP.

Quando pretender sincronizar os contactos ao servidor LDAP, configure o servidor LDAP.

- Definições do servidor de correio
- Definições do servidor de ficheiros (definição da pasta partilhada)
- Configurar o servidor FTP
- Configurar o servidor LDAP

Informações relacionadas

- ➔ [“Configurar o servidor ou a pasta partilhada” na página 37](#)

Configuração de contactos

Fazer as configurações de destino para digitalização ou envio de fax.

- Importar
- Registar os contactos

Informações relacionadas

- ➔ [“Utilizar contactos” na página 62](#)

Configuração da digitalização

Fazer configurações para ativar a função de digitalização.

- Configuração do controlador

Configurações de impressora e gestão

- Configuração da rede

Informações relacionadas

- ➔ [“Usar as funções de digitalização” na página 72](#)

Configuração do fax

Fazer configurações para ativar a função de fax.

- Ligar à linha telefónica
- Configurações avançadas para fax

Informações relacionadas

- ➔ [“Defin. Fax” na página 152](#)

Configurações de segurança

- Configuração da palavra-passe de administrador
- Configuração do controlo de acesso
- Controlar protocolos de utilização
- Configuração de segurança avançada

Informações relacionadas

- ➔ [“Configurações de segurança do produto” na página 81](#)
- ➔ [“Configurações de segurança avançada para empresas” na página 190](#)

Configurações de funcionamento e gestão

- Verificar o estado do dispositivo
- Responder à ocorrência de evento
- Fazer cópia de segurança das configurações do dispositivo

Informações relacionadas

- ➔ [“Configurações de funcionamento e gestão” na página 93](#)

Ligação de rede

Este capítulo explica o procedimento para ligar a impressora à rede.

Antes de fazer a ligação de rede

Para ligar à rede, verifique o método de ligação e informações de configuração para ligar previamente.

Reunir informações sobre as informações de ligação

Prepare as informações de definição necessárias para ligar. Verifique previamente as seguintes informações.

Divisões	Itens	Nota
Método de ligação do dispositivo	<input type="checkbox"/> Ethernet <input type="checkbox"/> Wi-Fi	Decida como ligar a impressora à rede. Nas redes com fios LAN, liga o interruptor LAN. Nas ligações Wi-Fi, liga a rede (SSID) do ponto de acesso.
Informações de ligação LAN	<input type="checkbox"/> Endereço IP <input type="checkbox"/> Máscara de sub-rede <input type="checkbox"/> Gateway predefinido	Decida o endereço IP para atribuir a impressora. Quando atribuir o endereço IP de forma estática, todos os valores são necessários. Ao atribuir o endereço IP de forma dinâmica usando a função DHCP, esta informação não é necessária porque é definida automaticamente.
Informações de ligação Wi-Fi	<input type="checkbox"/> SSID <input type="checkbox"/> Palavra-passe	Estes são os SSID (nome de rede) e palavra-passe do ponto de acesso ao qual se liga a impressora. Se o filtro de endereço MAC tiver sido definido, registe previamente o endereço MAC da impressora para registar a impressora. Para os padrões suportados, consulte o Guia do Utilizador.
Informações de servidor DNS	<input type="checkbox"/> Endereço IP para DNS primário <input type="checkbox"/> Endereço IP para DNS secundário	São necessários ao atribuir um endereço IP estático à impressora. O DNS secundário é definido quando o sistema tiver uma configuração redundante e não existir um servidor DNS secundário. Se estiver numa pequena organização e se não definir o servidor DNS, defina o endereço IP do router.
Informações de servidor proxy	<input type="checkbox"/> Nome de servidor proxy	Defina quando o seu ambiente de rede usar o servidor proxy para aceder à Internet através da intranet, e usar a função da impressora para aceder diretamente à Internet. Para as funções que se seguem, a impressora liga diretamente à Internet. <ul style="list-style-type: none"> <input type="checkbox"/> Serviços Epson Connect <input type="checkbox"/> Serviços nuvem de outras empresas <input type="checkbox"/> Atualização de firmware

Ligação de rede

Divisões	Itens	Nota
Informações do número de porta	<input type="checkbox"/> Número de porta a libertar	Verifique o número de porta usado pela impressora e computador, a seguir liberte a porte bloqueada pela firewall, se necessário. Para consultar o número de porta usado pela impressora, consulte o Anexo.

Atribuição de endereço IP

Consulte abaixo os tipo de atribuição de endereço IP.

Endereço IP estático:

Atribuir o endereço IP predeterminado à impressora (anfitrião) manualmente.

As informações de ligação à rede (máscara de sub-rede, gateway padrão, servidor DNS, etc.) devem ser enviadas manualmente.

O endereço IP não muda mesmo quando o dispositivo é desligado. Isto é útil quando pretende ferir dispositivos com um ambiente em que não seja possível alterar o endereço IP ou quando pretender gerir dispositivos usando o endereço IP. Recomendamos definições para a impressora, servidor, etc., comuns a vários computadores. Da mesma forma, ao usar configurações de segurança tais como filtros IPsec/IP, atribua um endereço IP fixo para que o endereço IP não seja alterado.

Atribuição automática usando a função DHCP (endereço IP dinâmico):

Atribua o endereço IP automaticamente à impressora (anfitrião) usando a função DHCP do servidor DHCP ou router.

As informações para se ligar à rede (máscara de sub-rede, gateway padrão, servidor DNS, etc.) são definidas automaticamente, assim pode ligar facilmente o dispositivo à rede.

Se o dispositivo ou o router for desligado, ou dependendo das configurações do servidor DHCP, o endereço IP pode ser alterado ao ligar novamente.

Recomendamos gerir os dispositivos que não sejam o endereço IP e comunicar com protocolos que possam seguir o endereço IP.

Nota:

Ao utilizar a função de reserva de endereço IP do DHCP, pode atribuir o mesmo endereço IP aos dispositivos a qualquer momento.

Servidor DNS e servidor Proxy

O servidor DNS tem um nome de anfitrião, domínio do endereço de correio eletrónico, etc., associado com às informações de endereço IP.

A comunicação é impossível se a outra parte é descrita pelo nome de anfitrião, nome de domínio, etc., quando o computador ou a impressora realiza a comunicação IP.

Solicita as informações ao servidor DNS e obtém o endereço IP da outra parte. Este processo é designado resolução do nome.

Assim, os dispositivos tais como computadores e impressoras podem comunicar usando o endereço IP.

A resolução de nome é necessária para a impressora comunicar usando a função de email ou função de ligação à Internet.

Ligação de rede

Ao usar estas funções, realize as definições de servidor DNS.

Ao atribuir o endereço IP da impressora usando a função DHCP do servidor DHCP ou router, será definido automaticamente.

O servidor proxy é colocado no gateway entre a rede e a Internet, e comunica com o computador, impressora e Internet (servidor oposto), em nome de cada um deles. O servidor oposto comunica apenas com o servidor de proxy. Assim, as informações de impressora, tais como o endereço IP e o número da porta não podem ser lidas e é esperado um aumento de segurança.

Ao ligar à Internet através de um servidor proxy, configure o servidor proxy na impressora.

Ligar à rede a partir do painel de controlo

Ligar a impressora à rede usando o painel de controlo da impressora.

Para o painel de controlo da impressora, consulte o *Guia do Utilizador* para obter mais informações.

Atribuir o endereço IP

Definir itens básicos tais como endereço de anfitrião, Másc sub-rede, Gateway predef..

Esta seção explica o procedimento para configurar um endereço IP estático.

1. Ligue a impressora.
2. Selecione **Definições** no ecrã inicial no painel de controlo da impressora.

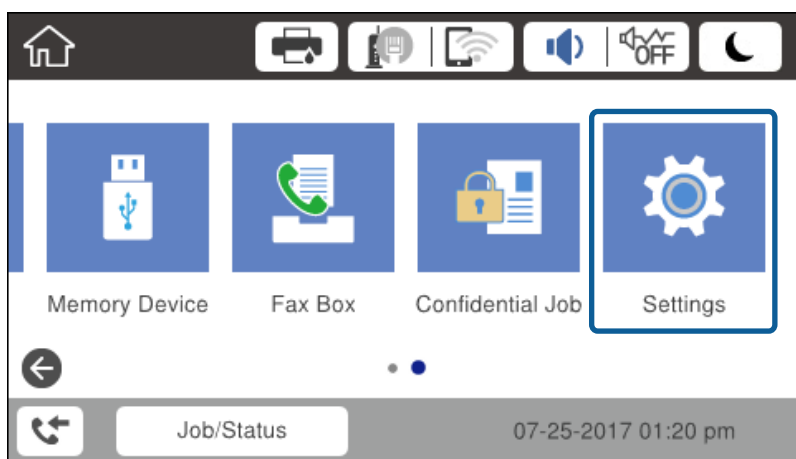

3. Selecione **Definições gerais > Definições de rede > Avançado**.

Ligação de rede

4. Selecione **TCP/IP**.

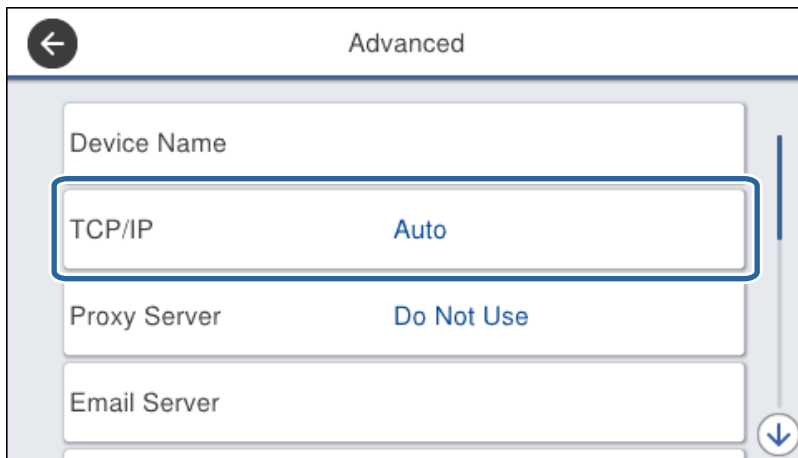

5. Selecione **Manual** para **Obter endereço IP**.

Ao definir o endereço IP automaticamente usando a função DHCP do router, selecione **Auto**. Nesse caso, o **Endereço IP**, **Másc sub-rede**, e **Gateway predef.** no passo 6 a 7 também são definidos automaticamente, avance para o passo 8.

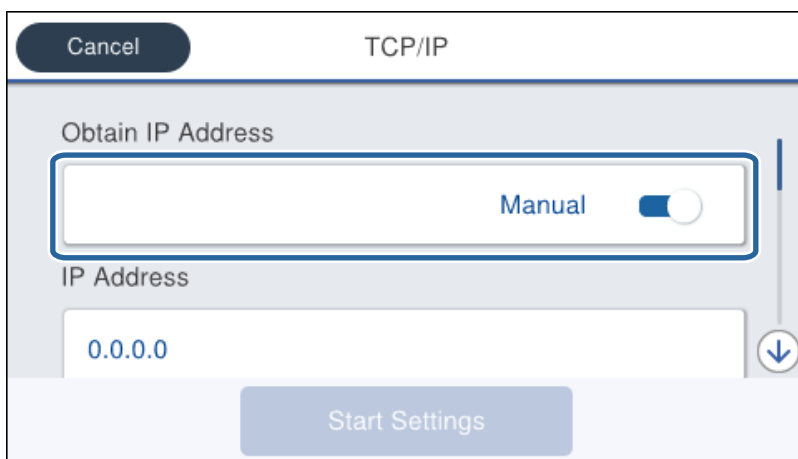

6. Introduza o endereço de IP.

O foco move-se para o segmento da frente ou de trás separado por um ponto se selecionar ◀ e ▶.



Ligação de rede

Confirmar o valor refletido no ecrã anterior.

7. Configure a **Másc sub-rede** e **Gateway predef.**.

Confirmar o valor refletido no ecrã anterior.

! *Importante:*

*Se a combinação do Ender IP, Másc sub-rede e Gateway predef. estiver errada, o **Iniciar Configuração** fica inativo e não pode continuar com as definições. Confirme que não existe erro na entrada.*

8. Introduza o endereço IP para o servidor primário DNS.

Confirmar o valor refletido no ecrã anterior.

Nota:

*Quando seleciona **Auto** nas definições de atribuição de endereço IP, pode selecionar as definições do servidor DNS **Manual** ou **Auto**. Se não conseguir obter o endereço de servidor DNS automaticamente, selecione **Manual** e introduza o endereço de servidor DNS. A seguir, introduza o endereço de servidor DNS diretamente. Se selecionar **Auto**, avance para o passo 10.*

9. Introduza o endereço IP para o servidor secundário DNS.

Confirmar o valor refletido no ecrã anterior.

10. Toque em **Iniciar Configuração**.

11. Feche a janela de confirmação.

Configurar o servidor Proxy

Configurar o servidor proxy se ambas hipóteses que se seguem forem verdadeiras.

- O servidor proxy é desenvolvido para a ligação Internet.
- Ao usar uma função em que a impressora ligue diretamente à Internet, como o serviço Epson Connect ou outros serviços nuvem de outra empresa.

1. Selecione **Definições** no ecrã inicial.

Quando realizar configurações após a configuração do endereço IP, a janela **Avançado** é exibida. Avance para o passo 3.

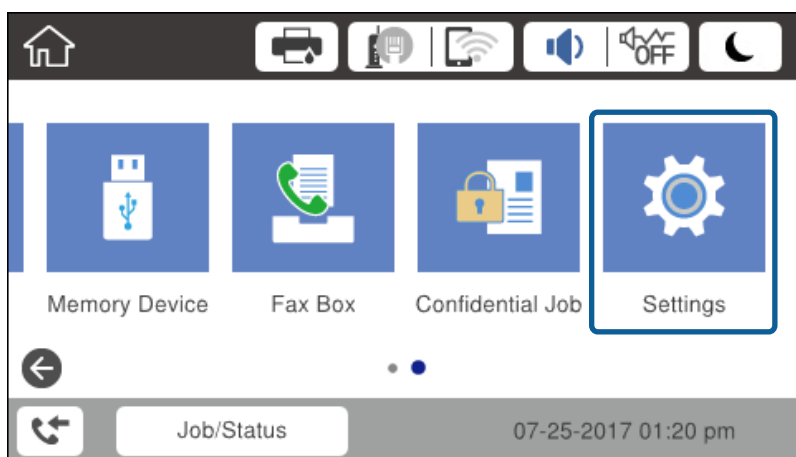

Ligação de rede

2. Selecione **Definições gerais > Definições de rede > Avançado**.
3. Selecione **Servidor proxy**.

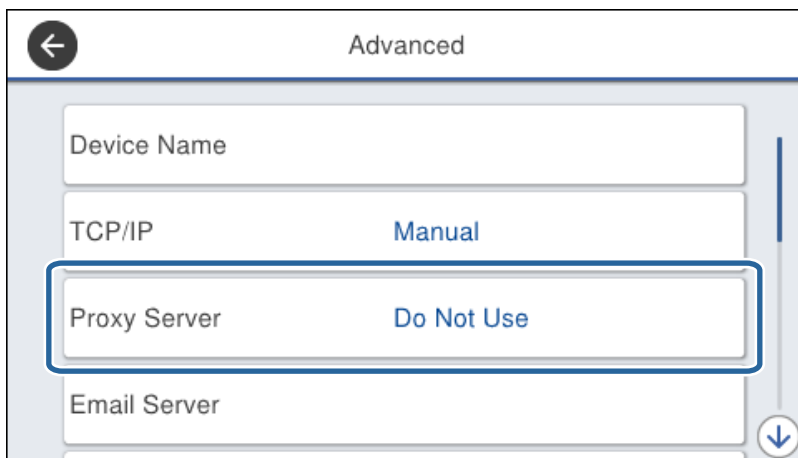

4. Selecione **Utilizar** para **Defin. de Servidor proxy**.

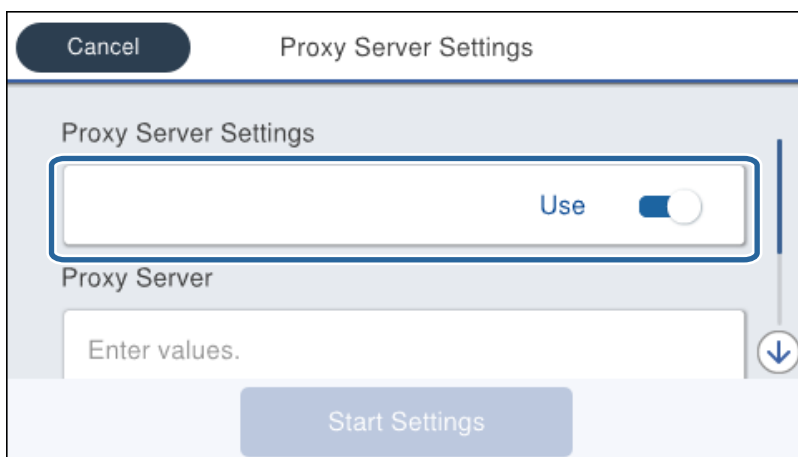

5. Introduza o endereço do servidor proxy em formato IPv4 ou FQDN.

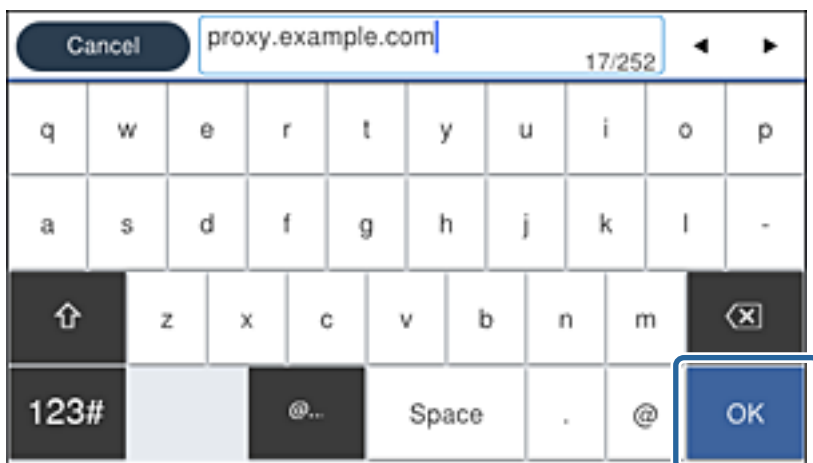

Confirmar o valor refletido no ecrã anterior.

Ligação de rede

6. Introduza o número da porta do servidor proxy.
Confirmar o valor refletido no ecrã anterior.
7. Toque em **Iniciar Configuração**.
8. Feche a janela de confirmação.

Ligar a LAN

Ligue a impressora à rede por Ethernet ou Wi-Fi.

Informações relacionadas

- ➔ [“Ligação Ethernet” na página 25](#)
- ➔ [“Ligação sem-fios LAN \(Wi-Fi\)” na página 26](#)

Ligação Ethernet

Ligar a impressora à rede usando o cabo Ethernet e verifique a ligação.

1. Ligue a impressora e o concentrador (interruptor LAN) com o cabo Ethernet.
2. Selecione **Definições** no ecrã inicial.

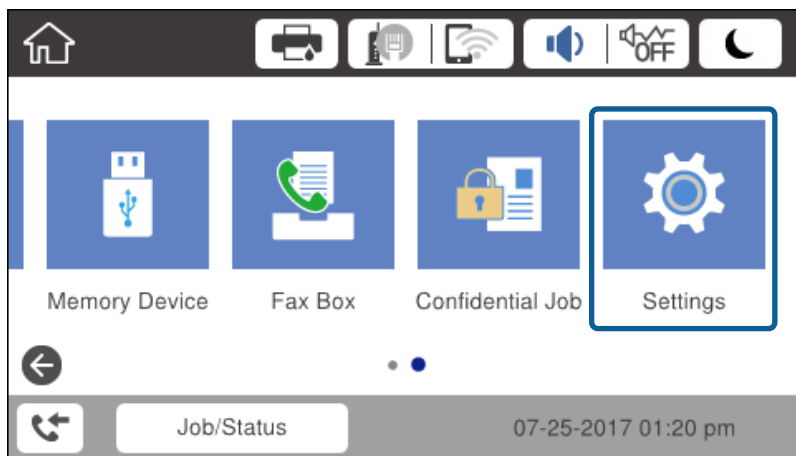

3. Selecione **Definições gerais > Definições de rede**.
4. Selecione **Verificar ligação de rede**.
O resultado do diagnóstico de ligação é exibido. Confirme que a ligação está correta.
5. Toque em **OK** para terminar.
Ao tocar em **Imprimir Relatório de Verificação**, pode imprimir o resultado do diagnóstico. Siga as instruções no ecrã para imprimir.

Informações relacionadas

- ➔ [“Mudar de uma ligação Ethernet para uma ligação Wi-Fi” na página 134](#)

Ligação sem-fios LAN (Wi-Fi)

É possível configurar manualmente as informações necessárias para a ligação a um ponto de acesso a partir do painel de controlo da impressora. Para efetuar a configuração manual, necessita do SSID e da palavra-passe de um ponto de acesso.

Nota:

Quando o ponto de acesso suporta WPS, pode fazer as configurações de conexão Wi-Fi automaticamente usando o botão ou o código PIN, sem usar o SSID e a palavra-passe.

1. Toque em  no ecrã inicial.

2. Selecione **Router**.

3. Toque em **Iniciar configuração**.

Se a ligação de rede já estiver configurada, as informações da ligação são exibidas. Toque em **Alterar definições** para alterar as definições.

Se a impressora já estiver ligada por Ethernet, são exibidas as informações da ligação. Toque em **Alterar a ligação Wi-Fi**, e a seguir toque em **Sim** após confirmar a mensagem.

4. Selecione **Assistente Conf. Wi-Fi**.

5. Selecione o SSID do ponto de acesso.

Se o SSID ao qual pretende estabelecer ligação não for apresentado no painel de controlo da impressora, toque em Procurar Novamente para atualizar a lista. Se ainda não for mostrada, selecione Introduzir Manualmente, e a seguir introduza o SSID diretamente.

6. Toque em **Introduzir Senha** e introduza a palavra-passe.

Nota:

A palavra-passe é sensível a maiúsculas e minúsculas.

Se introduzir o SSID diretamente, selecione **Disponível para Senha**, e a seguir introduza uma palavra-passe.

7. Quando terminar, toque em **OK**.

8. Verifique as definições e toque em **Iniciar Configuração**.

9. Toque em **OK** para terminar.

Se não conseguir ligar, selecione **Imprimir Relatório de Verificação** para imprimir um relatório de ligação de rede, e a seguir verifique as soluções imprimidas.

10. Feche a janela de configurações de ligação de rede.

Informações relacionadas

- ➔ “Mensagens e soluções no relatório de ligação de rede” na página 112
- ➔ “Fazer configurações Wi-Fi a partir do Painel de Controlo (WPS)” na página 130
- ➔ “Mudar de uma ligação Wi-Fi para uma ligação Ethernet” na página 135

Definições de função

Este capítulo explica as primeiras configurações a realizar para utilizar cada função do dispositivo.

Software para configuração

Neste tópico explicamos o procedimento para configurar definições a partir do computador do administrador usando o Web Config.

Web Config (página Web para dispositivo)

Sobre o Web Config

Web Config trata-se de uma página Web incorporada da impressora para configurar as definições da impressora. Pode utilizar a impressora ligada à rede a partir do computador.

Para aceder ao Web Config, é necessário atribuir primeiro um endereço IP à impressora.

Nota:

Pode bloquear definições se configurar a palavra-passe do administrador na impressora.

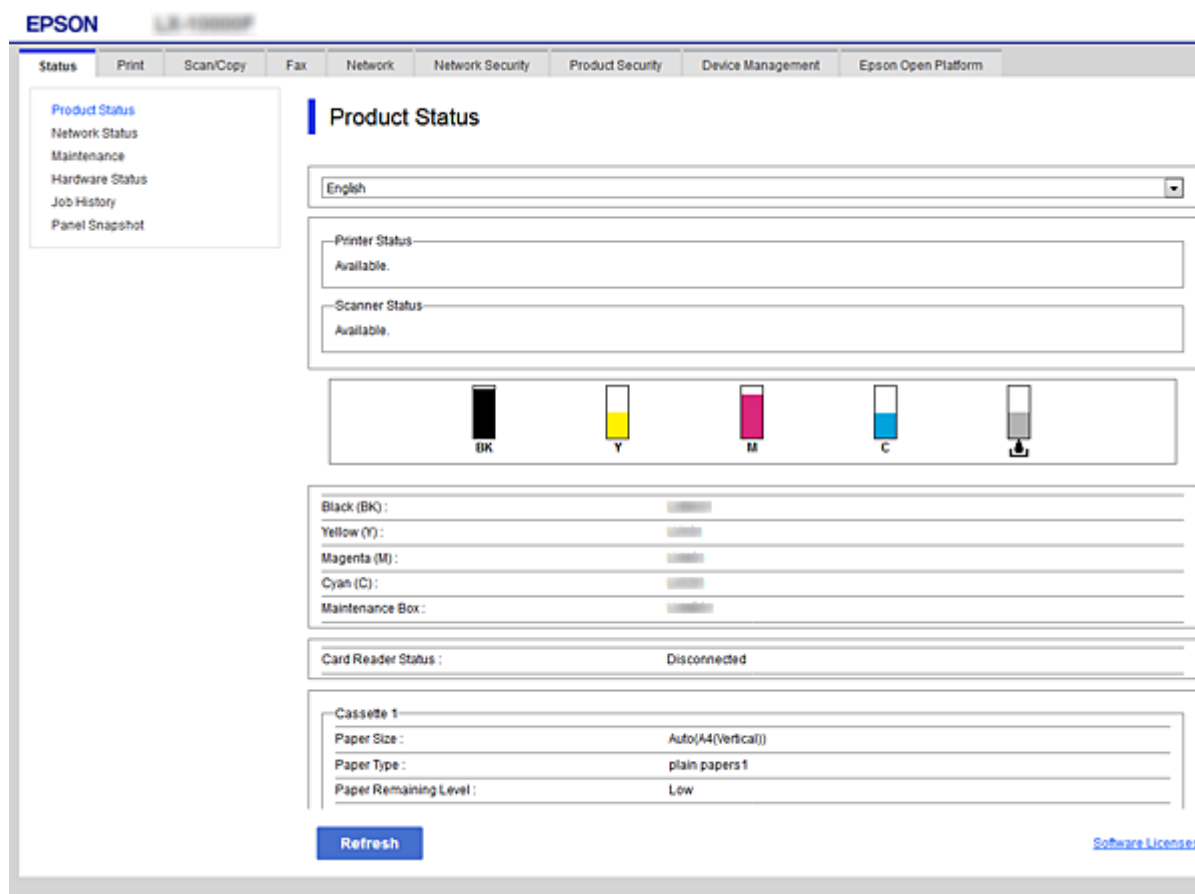

Definições de função

Aceder ao Web Config

Introduza o endereço IP da impressora num navegador Web. É necessário que o JavaScript esteja ativado. Ao aceder ao Web Config através de HTTPS, será apresentada uma mensagem de aviso no navegador, uma vez que é utilizado um certificado assinado automaticamente, armazenado na impressora, mas não existe qualquer problema.

Acesso via HTTPS

IPv4: `https://<endereço IP da impressora> (sem < >)`

IPv6: `https://[endereço IP da impressora]/ (com [])`

Acesso via HTTP

IPv4: `http://<endereço IP da impressora> (sem < >)`

IPv6: `http://[endereço IP da impressora]/ (com [])`

Exemplos

IPv4:

`https://192.0.2.111/`

`http://192.0.2.111/`

IPv6:

`https://[2001:db8::1000:1]/`

`http://[2001:db8::1000:1]/`

Nota:

Se o nome da impressora for registado com o servidor DNS, pode utilizar o nome da impressora em vez do endereço IP da mesma.

Informações relacionadas

➔ [“Comunicações SSL/TLS com a Impressora” na página 192](#)

➔ [“Informações sobre certificação digital” na página 192](#)

Utilizar as funções de impressão

Ativar para usar a função de impressão através da rede.

Para usar a impressora na rede, é necessário definir a porta da ligação de rede no computador bem como a ligação de rede da impressora.

Ligação servidor/cliente: definir a porta no computador do servidor

Para a ligação servidor/cliente, explique como definir a porta manualmente.

Ligação ponto a ponto: defina a porta em cada computador

No caso da ligação ponto a ponto, explique como definir a porta automaticamente usando o instalador disponível no disco de software ou sítio Web da Epson.

Configurações de impressão para o servidor/ligação de cliente

Ativar para imprimir a partir da impressora ligada como ligação de servidor/cliente.

Definições de função

A partir da ligação servidor/cliente, configure primeiro o servidor de impressão, e a seguir partilhe a impressora na rede.

Ao usar o cabo USB para ligar ao servidor, defina também primeiro o servidor de impressão, e a seguir partilhe a impressora na rede.

Configurar as portas de rede

Criar a lista de espera de impressões em rede no servidor de impressão utilizando TCP/IP normal, e a seguir defina a porta de rede.

Este exemplo refere-se à utilização do Windows 2012 R2.

1. Abra o ecrã de dispositivos e impressoras.

Ambiente de Trabalho > Definições > Painel de Controlo > Hardware e Som ou Hardware > Dispositivos e Impressoras.

2. Adicione uma impressora.

Clique em **Adicionar impressora** e selecione **A impressora que pretendo não se encontra listada**.

3. Adicione uma impressora local.

Selecione **Adicionar uma impressora local ou impressora de rede com definições manuais** e clique em **Seguinte**.

4. Selecione **Criar uma nova porta**, selecione **Porta de TCP/IP Padrão** como Tipo de Porta e clique em **Seguinte**.

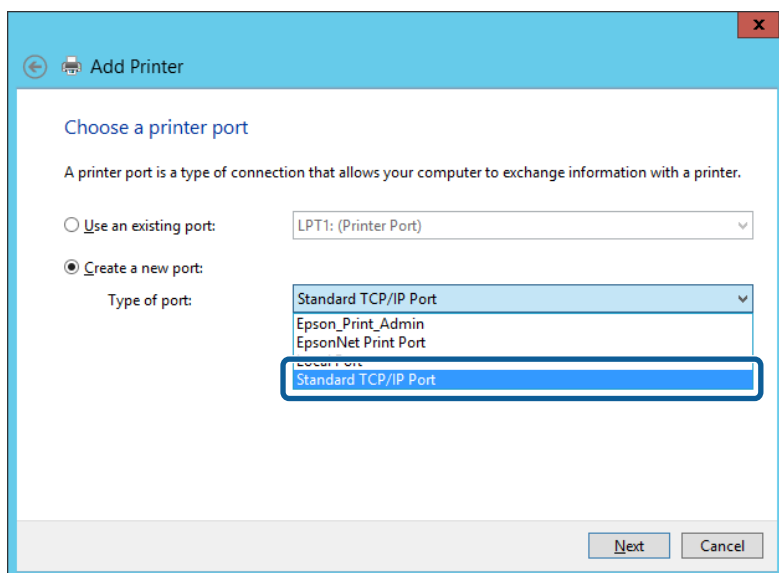

5. Introduza o endereço IP da impressora ou nome da impressora em **Nome do Anfitrião ou Endereço IP** ou **Nome ou endereço IP da impressora** e clique em **Seguinte**.

Exemplo:

Nome da impressora: EPSONA1A2B3C

Endereço IP: 192.0.2.111

Não altere o **Nome da porta**.

Definições de função

Clique em **Continuar** quando for apresentado o ecrã **Controlo de Conta de Utilizador**.

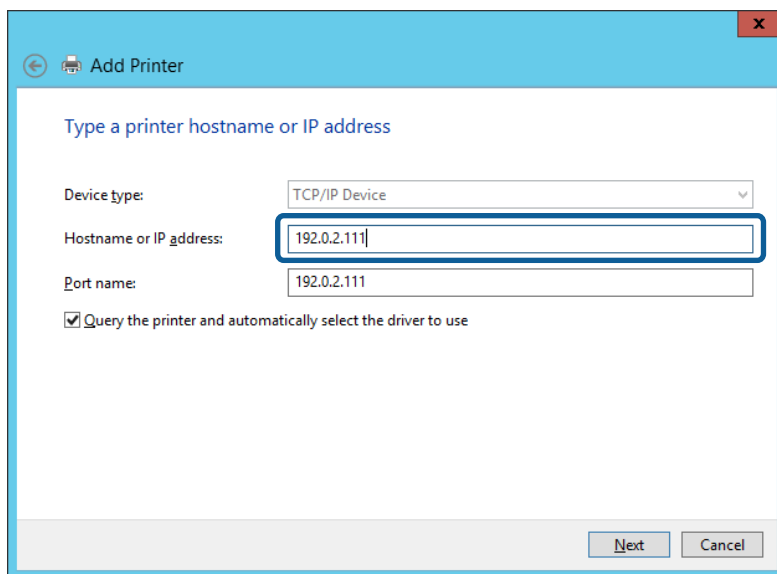

Nota:

Se especificar o nome da impressora na rede onde a resolução de nome está disponível, o endereço IP é localizado mesmo que o endereço IP da impressora seja alterado pelo DHCP. Pode confirmar o nome da impressora no ecrã de estado da rede do painel de controlo da impressora ou imprimindo uma folha de estado da rede.

6. Configure o controlador de impressão.

Se o controlador de impressão já estiver instalado:
 Selecione **Fabricante e Impressoras**. Clique em **Seguinte**.

Se o controlador de impressão não estiver instalado:
 Clique em **Ter Disco** e introduza o disco do software fornecido com a impressora. Clique em **Procurar** e selecione a pasta do disco que contém o controlador de impressão. Certifique-se de que seleciona a pasta correta. A localização da pasta pode variar consoante o sistema operativo.

Versão 32 bit de Windows: WINX86

Versão 64 bit de Windows: WINX64

7. Siga as instruções apresentadas no ecrã.

Quando utilizar a impressora numa ligação servidor/cliente (partilha de impressora usando o servidor Windows), faça as configurações de partilha a partir daí.

Informações relacionadas

➔ [“Partilhar a Impressora \(apenas Windows\)”](#) na página 31

Verificação da configuração das portas — Windows

Verifique se a porta correta é definida para a fila de impressão.

1. Abra o ecrã de dispositivos e impressoras.

Ambiente de Trabalho > Definições > Painel de Controlo > Hardware e Som ou Hardware > Dispositivos e Impressoras.

Definições de função

- Abra o ecrã das propriedades da impressora.
Clique com o botão direito no ícone da impressora e clique em **Propriedades de impressora**.
- Clique no separador **Portas** seleccione **Porta de TCP/IP Padrão** e clique em **Configurar porta**.
- Verifique a configuração da porta.
 - Para RAW
Certifique-se de que **Raw** está seleccionado em **Protocolo** e clique em **OK**.
 - Para LPR
Certifique-se de que **LPR** está seleccionado em **Protocolo**. Introduza “PASSTHRU” em **Nome da fila** a partir de **Definições LPR**. Seleccione **Contagem de bytes LPR activada** e clique em **OK**.

Partilhar a Impressora (apenas Windows)

Quando utilizar a impressora através da ligação servidor/cliente (a partilha de impressora utilizando o servidor Windows), configure a partilha de impressora a partir do servidor de impressora.

- Selecione **Painel de Controlo > Ver dispositivos e impressoras** no servidor da impressora.
- Clique com o botão direito do rato no ícone da impressora (fila de impressão) que pretende partilhar e, a seguir, clique no separador **Propriedades de impressora > Partilha**.
- Selecione **Partilhar esta impressora** e introduza o **Nome de partilha**.
No Windows Server 2012, clique em **Alterar Opções de Partilha** e configure as definições.

Instalar controladores adicionais (apenas Windows)

Se as versões Windows para um servidor e para os clientes forem diferentes, recomendamos instalar controladores adicionais para o servidor de impressora.

- Selecione **Painel de Controlo > Ver dispositivos e impressoras** no servidor da impressora.
- Clique com o botão direito do rato no ícone da impressora que pretende partilhar com os clientes e, em seguida, clique no separador **Propriedades de impressora > Partilha**.
- Clique em **Controladores adicionais**.
Para Windows Server 2012, clique em **Change Sharing Options** e a seguir configure as definições.
- Selecione versões do Windows para clientes e clique em **OK**.
- Selecione o ficheiro de informações para o controlador de impressora (*.inf) e a seguir instale o controlador.

Informações relacionadas

- ➔ [“Utilizar a Impressora Partilhada – Windows” na página 32](#)

Definições de função

Utilizar a Impressora Partilhada – Windows

O administrador deve comunicar aos clientes o nome de computador atribuído ao servidor de impressão e como o adicionar aos respectivos computadores. Se os controladores adicionais ainda não tiverem sido configurados, indique aos clientes como utilizar **Dispositivos e impressoras** para adicionar a impressora partilhada.

Se já tiverem sido configurados controladores adicionais no servidor de impressão, execute as seguintes operações:

1. Selecione o nome atribuído ao servidor de impressão no **Explorador do Windows**.
2. Clique duas vezes na impressora que pretende utilizar.

Informações relacionadas

- ➔ “Partilhar a Impressora (apenas Windows)” na página 31
- ➔ “Instalar controladores adicionais (apenas Windows)” na página 31

Configurações de impressão para ligação ponto a ponto

No caso da ligação ponto a ponto (impressão direta), a impressora e o computador têm uma um-para-um.

O controlador da impressora deverá estar instalado em cada computador cliente.

Informações relacionadas

- ➔ “Configurar o controlador da impressora” na página 32

Configurar o controlador da impressora

Para pequenas organizações, recomendamos instalar o controlador da impressora em cada computador cliente. Use o instalador do sítio Web Epson ou do disco de software.

Nota:

Quando a impressora é usada por vários computadores clientes, usando EpsonNet SetupManager e transferindo o controlador como pacote, o tempo de instalação pode ser reduzido dramaticamente.

1. Execute o instalador.
 - Executar a partir do sítio Web
Aceder ao seguinte sítio Web e digitar o nome do produto. Aceda a **Configuração**, transfira o software, e a seguir execute-o.
<http://epson.sn>
 - Execute a partir do disco de software (apenas nos modelos que vêm com um disco de software e utilizadores com computadores com unidade de disco.)
Insira o disco de software no computador.

Definições de função

2. Selecione o método de ligação para a impressora, e a seguir clique em **Seguinte**.

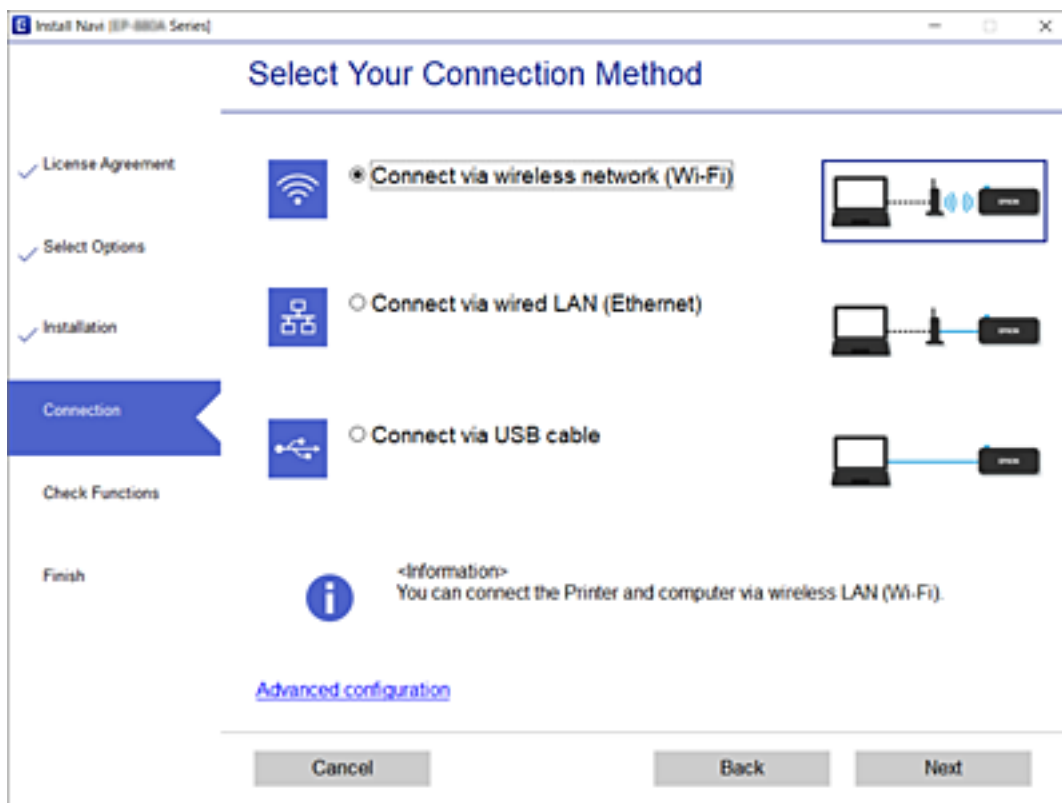

Nota:

Se *Instalar software for exibido*, selecione **Configurar Impressora novamente** (para novo router de rede ou mudança de USB para rede, etc.) e a seguir clique em **Seguinte**.

3. Siga as instruções apresentadas no ecrã.

Informações relacionadas

➔ [“EpsonNet SetupManager” na página 128](#)

Configurações básicas de impressão

Definir as definições de impressão, como o tamanho de papel ou erro de impressão.

Def. origem do papel

Definir o tamanho e o tipo de papel a ser carregado em cada fonte de papel.

1. Aceda a Web Config e selecione o separador **Imprimir > Def. origem do papel**.
2. Configure cada item.

Os itens exibidos podem variar de acordo com a situação.

- Nome da origem de papel

Exibe o nome da origem de papel de destino, por exemplo **Alimentação Posterior, Aliment. 1**.

Definições de função

Tamanho do papel

Selecione o tamanho do papel que pretende definir no menu pendente.

Unidade

Selecione a unidade do tamanho definido pelo utilizador. Pode seleccionar quando **Definido pelo Utilizador** estiver seleccionado em **Tamanho do papel**.

Largura

Selecione o comprimento horizontal do tamanho definido pelo utilizador.

O intervalo que pode introduzir depende da origem do papel, a qual é indicada ao lado de **Largura**.

Ao seleccionar **mm** em **Unidade**, pode introduzir até um local decimal.

Ao seleccionar **polegadas** em **Unidade**, pode introduzir até dois locais decimais.

Altura

Selecione o comprimento vertical do tamanho definido pelo utilizador.

O intervalo que pode introduzir depende da origem do papel, a qual é indicada ao lado de **Altura**.

Ao seleccionar **mm** em **Unidade**, pode introduzir até um local decimal.

Ao seleccionar **polegadas** em **Unidade**, pode introduzir até dois locais decimais.

Tipo papel

Selecione o tipo de papel que pretende definir no menu pendente.

3. Clique nas definições, e a seguir clique em **OK**.

Informações relacionadas

➔ [“Aceder ao Web Config” na página 28](#)

Definições de interface

Defina o tempo de espera das tarefas de impressão ou idioma de impressão atribuído a cada interface.

Este item é exibido em impressoras compatíveis com PCL ou PostScript.

1. Aceda ao Web Config e selecione o separador **Imprimir > Definições de interface**.

2. Configure cada item.

Definições de tempo limite

Defina o tempo de espera das tarefas de impressão enviadas diretamente por USB.

Pode definir entre 5 e 300 segundos por segundo.

Se não quiser utilizar um tempo de espera, introduza 0.

Idioma de impressão

Defina o idioma de impressão para cada interface USB e interface de rede.

Quando seleccionar **Auto**, o idioma de impressão é detetado automaticamente pelas tarefas de impressão enviadas.

3. Clique nas definições, e a seguir clique em **OK**.

Definições de função

Informações relacionadas

➔ [“Aceder ao Web Config” na página 28](#)

Definições de erro

Definir o erro de exibição para o dispositivo.

1. Aceda ao Web Config e selecione o separador **Imprimir > Definições de erro**.
2. Configure cada item.
 - Aviso de tamanho de papel
Definir se pretende exibir o erro no painel de controlo quando o tamanho do papel de fonte de papel especificado for diferente do tamanho do papel dos dados de impressão.
 - Aviso de tipo de papel
Definir se pretende exibir o erro no painel de controlo quando o tipo do papel de fonte de papel especificado for diferente do tipo do papel dos dados de impressão.
 - Resol. autom. de erros
Definir se pretende cancelar automaticamente o erro se não houver nenhuma operação no painel de controlo durante 5 segundos após a exibição do erro.
3. Clique nas definições, e a seguir clique em **OK**.

Informações relacionadas

➔ [“Aceder ao Web Config” na página 28](#)

Defin. univer. impressão

Definir ao imprimir a partir de dispositivos externos sem usar o controlador da impressora.

Alguns itens não são exibidos de acordo com a linguagem de impressão da sua impressora.

1. Aceda ao Web Config e selecione o separador **Imprimir > Defin. univer. impressão**.
2. Configure cada item.
3. Clique nas definições, e a seguir clique em **OK**.

Informações relacionadas

➔ [“Aceder ao Web Config” na página 28](#)

Básico

Itens	Explicação
Desvio superior(-30.0-30.0mm)	Define a posição vertical do papel de início da impressão.
Desvio esquerda(-30.0-30.0mm)	Define a posição horizontal do papel de início da impressão.

Definições de função

Itens	Explicação
Desvio sup. posterior(-30.0-30.0mm)	Define a posição vertical do papel de início da impressão da parte de trás do papel em impressão duplex.
Desvio esq. posterior(-30.0-30.0mm)	Define a posição horizontal do papel de início da impressão da parte de trás do papel em impressão duplex.
Verf. largura do papel	Define se pretende verificar a largura do papel ao imprimir.
Ignorar página em branco	Se existir uma página em branco nos dados de impressão, defina para não imprimir uma página em branco.

Config. impressão PDL

Pode especificar as definições para a impressão PCL ou PostScript.

Este item é exibido numa impressora compatível com PCL ou PostScript.

Definições comuns

Itens	Explicação
Tamanho do papel	Selecione o tamanho do papel no qual pretende imprimir.
Tipo papel	Selecione o tipo de papel para imprimir.
Orientação	Selecione a orientação que pretende utilizar para imprimir.
Qualidade	Selecione a qualidade de impressão que pretende utilizar para imprimir.
Modo poupança tinta	Defina se pretende imprimir com consumo reduzido de tinta.
Ordem de impressão	Selecione para imprimir a partir do topo ou da última página.
Número de cópias(1-999)	Defina o número de cópias que deseja imprimir.
Margem união	Selecione a posição de união.
Ejecção papel auto	Selecione se pretende ejetar o papel automaticamente quando terminar o tempo durante a receção de uma tarefa de impressão.
Impressão 2 faces	Definir se pretende imprimir dos 2 faces.

Menu PCL

Itens	Explicação
Origem tipo letra	Selecione se pretende usar o tipo de letra instalado la impressora ou transferi-lo.
Nº da Fonte	Especifique o tipo de letra que pretende usar.
Tamanho(0.44-99.99cpi)	Se o tipo de letra a usar é escalonável e de densidade fixa, especifique o tamanho da letra em densidade.
Tamanho do ponto(4.00-999.75pt)	Se o tipo de letra a usar é escalonável e de densidade fixa, especifique o tamanho da letra em pontos.
Conjunto símbolos	Selecione o conjunto de símbolos do tipo de letra que pretende usar.

Definições de função

Itens	Explicação
Linhas(5-128linhas)	Especifique o número de linhas por página.
Função CR	Selecione a operação para o código de CR (retorno).
Função LF	Selecione a operação para o código LF (nova linha), FF (nova página).
Atrib. origem papel	Especifica a atribuição de alimentador de papel para comando de fornecimento de papel PCL.

Menu PS3

Itens	Explicação
Folha Erro	Defina se pretende imprimir uma ficha de erro quando se verificar um erro de impressão PS3.
Coloração	Definir como impressão a cores ou impressão a preto e branco.
Binário	Definir se deve aceitar os dados binários ou não.
Formato Página PDF	Definir as dimensões do papel para impressão de PDF.

Configurar o servidor ou a pasta partilhada

Defina o servidor ou a pasta partilhada necessária ao usar o email ou a função de digitalização.

Informações relacionadas

➔ [“Relação entre o servidor e cada função” na página 37](#)

Relação entre o servidor e cada função

A relação entre a função da impressora e o servidor ou pasta partilhada é a seguinte.

Defina o servidor ou pasta partilhada se usar cada função.

	Servidor de e-mail	Servidor FTP	Servidor de ficheiros (pasta partilhada)	Servidor LDAP
Digitalizar para e-mail	✓			
Digitalizar para FTP		✓		
Digitalizar para pasta de rede			✓	
Fax para email	✓			
Fax para pasta			✓	
Notificação por email	✓			
Cooperação LDAP				✓

Definições de função

Informações relacionadas

- ➔ “Configurar um servidor de correio” na página 38
- ➔ “Configurações de pasta partilhada” na página 42
- ➔ “Cooperação entre o servidor LDAP e utilizadores” na página 67

Configurar um servidor de correio

Configurar o servidor de correio em Web Config.

Quando a impressora puder enviar o email definindo o servidor de correio, estão disponíveis as seguintes opções.

- Transferência dos resultados da digitalização usando email
- Receção de notificações de email da impressora

Verificar abaixo antes configurar.

- A impressora está ligada à rede que pode aceder ao servidor de correio.
- Informações de configuração de email do computador que utiliza o mesmo servidor de correio que a impressora.

Nota:

- Ao usar o servidor de correio na Internet, confirme as informações de definições do fornecedor ou sítio Web.*
- Também pode definir o servidor de correio a partir do painel de controlo da impressora. Aceder como indicado abaixo.*

Definições > Definições gerais > Definições de rede > Avançado > Servidor de e-mail > Definições de servidor

1. Aceda a Web Config e selecione o separador **Rede > Servidor de e-mail > Básico**.
2. Introduza um valor para cada item.
3. Selecione **OK**.

São apresentadas as definições que selecionou.

Quando concluir a configuração, realize a verificação de ligação.

Informações relacionadas

- ➔ “Verificar uma ligação do servidor de correio” na página 40
- ➔ “Itens de definição do servidor de correio” na página 39
- ➔ “Aceder ao Web Config” na página 28

Definições de função

Itens de definição do servidor de correio

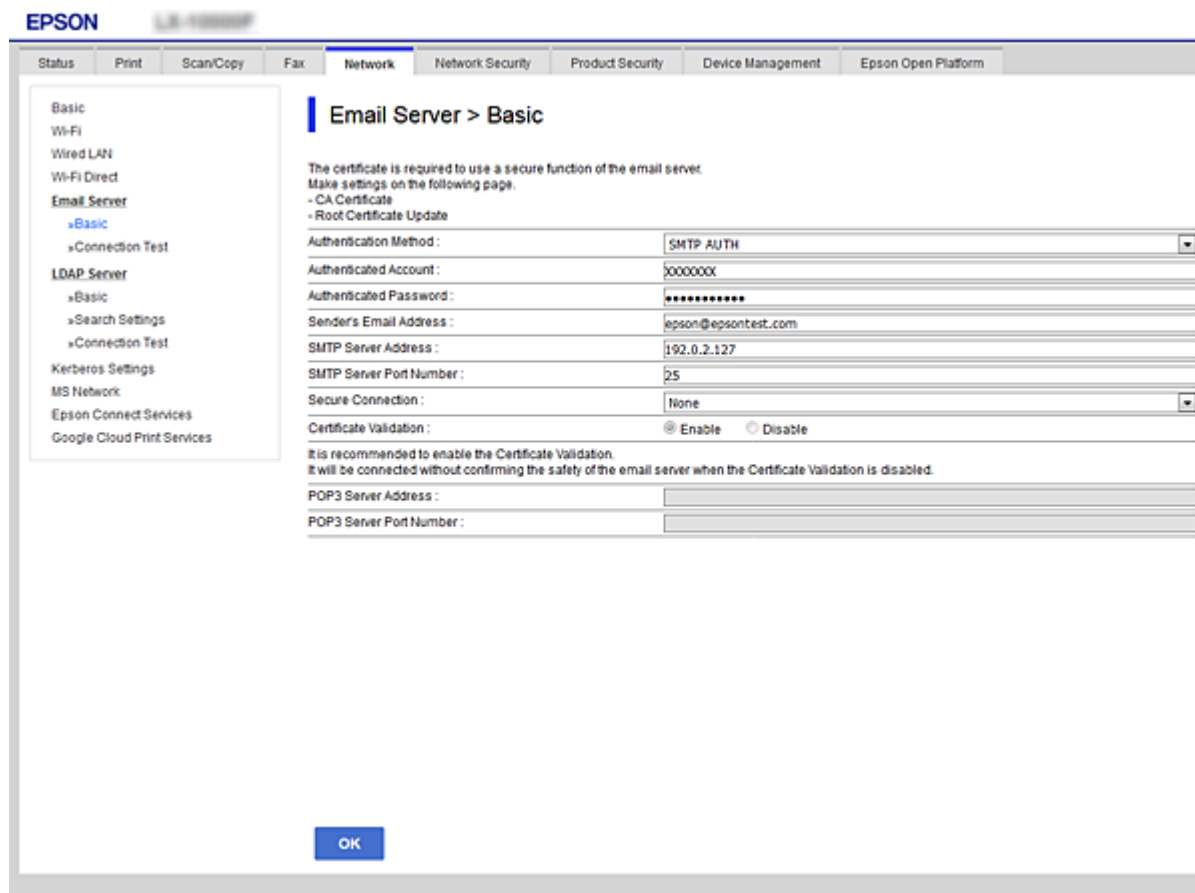

Itens	Definições e explicação	
Método de autenticação	Especifique o método de autenticação para que a impressora aceda ao servidor de correio.	
	Desactivar	Definir quando o servidor de correio não necessita de autenticação.
	Autentic. SMTP	Autentica no servidor SMTP (servidor de correio de saída) ao enviar o email. O servidor de email deve ser compatível com autenticação SMTP.
	POP antes de SMTP	Autentica no servidor POP3 (servidor de receção de correio) antes de enviar o email. Ao seleccionar este item, defina o servidor POP3.
Conta autenticada	<p>Se seleccionar Autentic. SMTP ou POP antes de SMTP como Método de autenticação, introduza o nome de conta autenticada entre 0 e 255 caracteres em ASCII (0x20 a 0x7E).</p> <p>Ao seleccionar Autentic. SMTP, introduza a conta de servidor SMTP. Ao seleccionar POP antes de SMTP, introduza a conta de servidor POP3.</p>	
Palavra-passe autenticada	<p>Se seleccionar Autentic. SMTP ou POP antes de SMTP como Método de autenticação, introduza a palavra-passe autenticada entre 0 e 20 caracteres em ASCII (0x20 a 0x7E).</p> <p>Ao seleccionar Autentic. SMTP, introduza a conta autenticada para o servidor SMTP. Ao seleccionar POP antes de SMTP, introduza a conta autenticada para o servidor POP3.</p>	

Definições de função

Itens	Definições e explicação	
Ender. de e-mail do remetente	<p>Introduza o endereço de email do remetente como o endereço de email do administrador do sistema. É usado aquando da autenticação, introduza um endereço de email válido, registado para o servidor de email.</p> <p>Introduzir entre 0 e 255 caracteres em ASCII (0x20 a 0x7E) exceto : () < > [] ; ¥. O primeiro carácter não pode ser um ponto final (".").</p>	
Endereço do servidor SMTP	Introduza entre 0 e 255 caracteres utilizando A–Z a–z 0–9 . - . Pode utilizar o formato IPv4 ou FQDN.	
Número da porta do serv. SMTP	Introduza um número entre 1 e 65535.	
Ligação segura	Selecione o método de encriptação da comunicação para o servidor de email.	
	Inexistente	Se seleccionar POP antes de SMTP em Método de autenticação , a ligação não é encriptada.
	SSL/TLS	Isto está disponível quando o Método de autenticação estiver definido para Desactivar ou Autentic. SMTP . A comunicação é encriptada desde o início.
	STARTTLS	Isto está disponível quando o Método de autenticação estiver definido para Desactivar ou Autentic. SMTP . A comunicação não é encriptada desde o início, mas depende do ambiente de rede, quer a comunicação seja encriptada ou não seja alterada.
Validação do certificado	O certificado é validado quando esta opção está ativada. Recomendamos que defina para Activar . Para configurar, é necessário importar o Certificado CA para a impressora.	
Endereço do servidor POP3	Se seleccionar POP antes de SMTP como Método de autenticação , introduza o endereço de servidor POP3 entre 0 e 255 caracteres usando A–Z a–z 0–9 . - . Pode utilizar o formato IPv4 ou FQDN.	
Número da porta do serv. POP3	Se seleccionar POP antes de SMTP como Método de autenticação , introduzir um número entre 1 e 65535.	

Informações relacionadas

➔ [“Configurar um servidor de correio” na página 38](#)

Verificar uma ligação do servidor de correio

Pode verificar a ligação ao servidor de correio realizando uma verificação de ligação.

1. Aceda a Web Config e selecione o separador **Rede > Servidor de e-mail > Teste de ligação**.
2. Selecione **Iniciar**.

É iniciado o teste de ligação ao servidor de correio eletrónico. Após o teste, é apresentado o relatório de verificação.

Nota:

Também pode verificar a ligação ao servidor de correio a partir do painel de controlo da impressora. Aceder como indicado abaixo.

Definições > Definições gerais > Definições de rede > Avançado > Servidor de e-mail > Verificar ligação

Definições de função

Informações relacionadas

- ➔ “Aceder ao Web Config” na página 28
- ➔ “Referências do teste de ligação do servidor de correio” na página 41

Referências do teste de ligação do servidor de correio

Mensagens	Causa
O teste de ligação foi concluído com sucesso.	Esta mensagem aparece quando a ligação ao servidor é bem-sucedida.
Erro de comunicação do servidor SMTP. Verifique o seguinte. - Definições de rede	Esta mensagem é apresentada quando <ul style="list-style-type: none"> <input type="checkbox"/> A impressora não está ligada a uma rede <input type="checkbox"/> O servidor SMTP está inativo <input type="checkbox"/> A ligação de rede é desativada durante a comunicação <input type="checkbox"/> Foram recebidos dados incompletos
Erro de comunicação do servidor POP3. Verifique o seguinte. - Definições de rede	Esta mensagem é apresentada quando <ul style="list-style-type: none"> <input type="checkbox"/> A impressora não está ligada a uma rede <input type="checkbox"/> O servidor POP3 está inativo <input type="checkbox"/> A ligação de rede é desativada durante a comunicação <input type="checkbox"/> Foram recebidos dados incompletos
Ocorreu um erro ao ligar ao servidor SMTP. Verifique o seguinte. - Endereço do servidor SMTP - Servidor DNS	Esta mensagem é apresentada quando <ul style="list-style-type: none"> <input type="checkbox"/> A ligação a um servidor DNS falhou <input type="checkbox"/> A resolução de nome para um servidor SMTP
Ocorreu um erro ao ligar ao servidor POP3. Verifique o seguinte. - Endereço do servidor POP3 - Servidor DNS	Esta mensagem é apresentada quando <ul style="list-style-type: none"> <input type="checkbox"/> A ligação a um servidor DNS falhou <input type="checkbox"/> A resolução de nome para um servidor POP3
Erro de autenticação do servidor SMTP. Verifique o seguinte. - Método de autenticação - Conta autenticada - Palavra-passe autenticada	Esta mensagem é apresentada quando a autenticação no servidor SMTP falha.
Erro de autenticação do servidor POP3. Verifique o seguinte. - Método de autenticação - Conta autenticada - Palavra-passe autenticada	Esta mensagem é apresentada quando a autenticação no servidor POP3 falha.
Método de comunicação não suportado. Verifique o seguinte. - Endereço do servidor SMTP - Número da porta do serv. SMTP	Esta mensagem é apresentada quando tenta comunicar com protocolos não suportados.
A ligação ao servidor SMTP falhou. Mude Ligação segura para Inexistente.	Esta mensagem é apresentada quando ocorre uma discrepância entre um servidor SMTP e um cliente, ou quando o servidor não suporta ligações SMTP segura (ligação SSL).
A ligação ao servidor SMTP falhou. Mude Ligação segura para SSL/TLS.	Esta mensagem é apresentada quando ocorre uma discrepância entre um servidor SMTP e um cliente, ou quando o servidor solicita a utilização de uma ligação SSL/TLS para uma ligação SMTP segura.

Definições de função

Mensagens	Causa
A ligação ao servidor SMTP falhou. Mude Ligação segura para STARTTLS.	Esta mensagem é apresentada quando ocorre uma discrepância entre um servidor SMTP e um cliente, ou quando o servidor solicita a utilização de uma ligação STARTTLS para uma ligação SMTP segura.
A ligação não é fiável. Verifique o seguinte. - Data e Hora	Esta mensagem é apresentada quando as definições de data e hora da impressora não estão corretas ou o certificado expirou.
A ligação não é fiável. Verifique o seguinte. - Certificado CA	Esta mensagem é apresentada quando a impressora não tem um certificado de raiz correspondente ao servidor, ou não foi importado um Certificado CA.
A ligação não é fiável.	Esta mensagem é apresentada quando o certificado obtido está danificado.
A autenticação do servidor SMTP falhou. Mude Método de autenticação para Autentic. SMTP.	Esta mensagem é apresentada quando ocorre uma discrepância no método de autenticação entre um servidor e o cliente. O servidor suporta Autentic. SMTP.
A autenticação do servidor SMTP falhou. Mude Método de autenticação para POP antes de SMTP.	Esta mensagem é apresentada quando ocorre uma discrepância no método de autenticação entre um servidor e o cliente. O servidor não suporta Autentic. SMTP.
Ender. de e-mail do remetente está incorreto. Mude para o endereço de e-mail do seu serviço de e-mail.	Esta mensagem é apresentada quando o endereço de correio eletrónico do remetente especificado está errado.
Não é possível aceder à impressora sem que o processamento termine.	Esta mensagem aparece quando a impressora está ocupada.

Informações relacionadas

➔ [“Verificar uma ligação do servidor de correio” na página 40](#)

Configurações de pasta partilhada

Configure a pasta partilhada para guardar o resultado da digitalização ou do envio e receção de faxes.

A impressora grava os dados na pasta partilhada ao iniciar sessão no computador como utilizador.

Configure a rede MS juntamente com a pasta partilhada.

A pasta partilhada configurada aqui pode ser definida como destino das digitalizações ou faxes.

Criar a pasta partilhada

Antes de criar a pasta partilhada

Antes de criar a pasta partilhada, verifique o seguinte.

- A impressora está ligada à rede onde pode aceder ao computador onde a pasta partilhada será criada.
- Um carácter de vários bytes não está incluído no nome do computador onde a pasta partilhada será criada.

Definições de função

Importante:

Quando um caracter de vários bytes for incluído no nome do computador, guardar o ficheiro na pasta partilhada pode falhar.

Nesse caso, altere o computador que não inclui o caracter de vários bytes no nome ou alterar o nome do computador.

Ao alterar o nome do computador, não se esqueça de confirmar antes com o administrador porque pode afetar algumas definições, como por exemplo a gestão de computador, acesso a recursos, etc.

Verificar o perfil de rede

Inicie sessão no computador onde a pasta partilhada será criada, verifique se a partilha de pasta esta disponível.

1. Inicie sessão no computador onde a pasta partilhada será criada pela conta de utilizador com autoridade de administrador.
2. Selecionar **Painel de controlo > Rede e internet > Rede e centro de partilha**.
3. Clique em **Definições avançadas de partilha**, e a seguir clique em  para o perfil com **(perfil atual)** nos perfis de rede exibidos.
4. Verifique se **Ligar a partilha de ficheiros e impressora** está selecionado em **Partilha de ficheiros e impressora**.
Se já estiver selecionado, clique em **Cancelar** e feche a janela.
Quando alterar as definições, clique em **Guardar alterações** e feche a janela.

Local onde a pasta partilhada é criada e um exemplo da segurança

A segurança e conveniência variam de acordo com o local onde a pasta partilhada é guardada.

Para utilizar a pasta partilhada a partir das impressoras ou outros computadores, são necessárias as permissões de leitura e alteração que se seguem.

Separador **Partilha > Partilha avançada > Permissões**

Controla a permissão de acesso e rede da pasta partilhada.

Aceder à permissão do separador **Segurança**

Controla a permissão de acesso à rede e acesso local da pasta partilhada.

Ao definir **Todos** para a pasta partilhada criada no ambiente de trabalho, como exemplo de criar uma pasta partilhada, todos os utilizadores com acesso ao computador podem aceder à mesma.

No entanto, os utilizadores que não tiverem autoridade não podem aceder porque o ambiente de trabalho (pasta) é controlado pela pasta de utilizador, pelo que as definições de segurança do utilizador são aplicadas à mesma. Os utilizadores com permissão para aceder no separador **Segurança** (utilizador com sessão iniciada como administrador neste caso) pode utilizar a pasta.

Veja abaixo como criar uma localização adequada.

Este exemplo é relativo à criação da pasta "digitalização_pasta".

Definições de função

Exemplo de configuração de servidores de ficheiros

Esta explicação é um exemplo para criar a pasta partilhada na raiz da unidade no computador partilhado, como o servidor de ficheiros com a seguinte condição.

Utilizadores com acesso controlado, como alguém que tem o mesmo domínio de um computador para criar uma pasta partilhada, pode aceder à pasta partilhada.

Defina esta configuração quando permitir que qualquer utilizador consulte e guarde ficheiros na pasta partilhada no computador, como o servidor de ficheiros e computador partilhado.

- Local para criar a pasta partilhada: raiz da unidade
- Localização: C:\digitalização_pasta
- Permissão de acesso através da rede (permissão de partilha): Todos
- Permissão de acesso no sistema de ficheiros (segurança): Utilizadores autenticados

1. Inicie sessão no computador onde a pasta partilhada será criada pela conta de utilizador com autoridade de administrador.
2. Inicie o explorador.
3. Criar a pasta na raiz do disco, e atribua-lhe o nome “digitalização_pasta”.

Para o nome da pasta, insira entre 1 e 12 caracteres alfanuméricos. Se o limite de caracteres do nome da pasta for excedido, poderá não conseguir aceder normalmente num ambiente diferente.

4. Clique com o botão direito na pasta e selecione **Propriedades**.

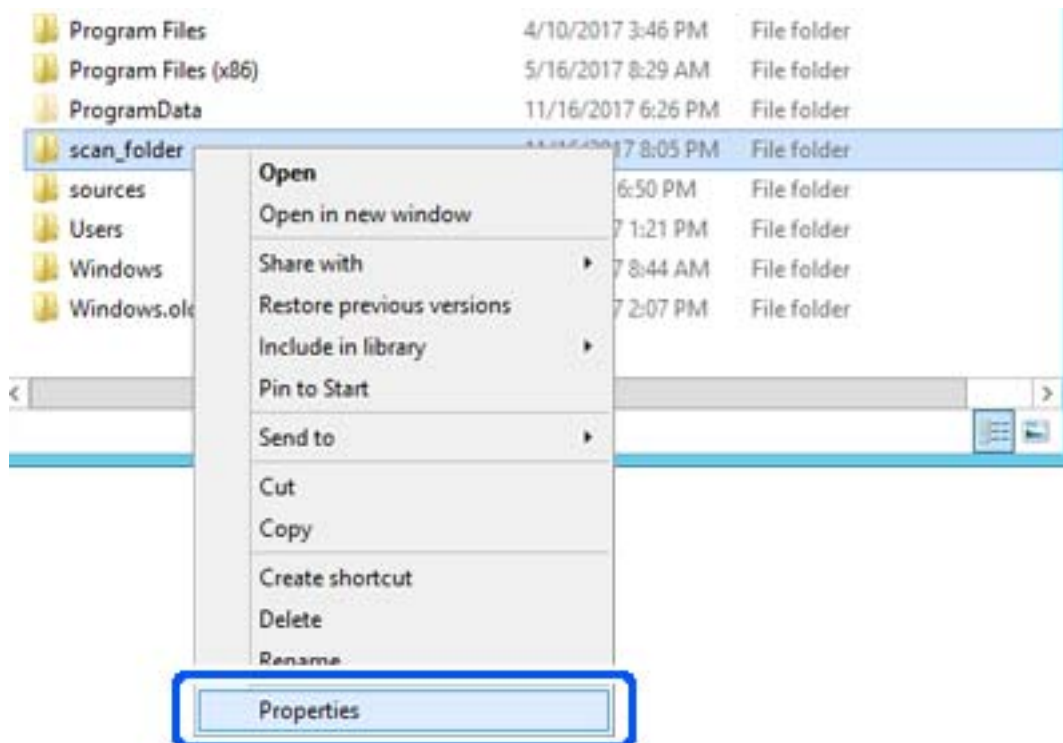

Definições de função

5. Clique em **Partilha avançada** no separador **Partilhar**.

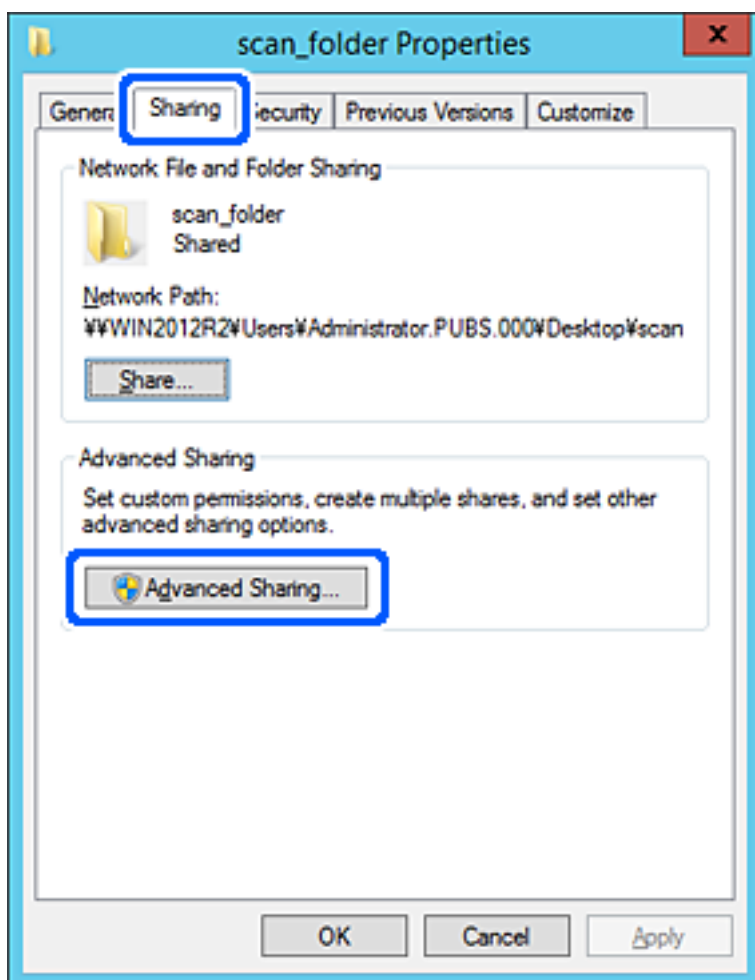

Definições de função

6. Selecione **Partilhar esta pasta**, e a seguir clique em **Permissões**.

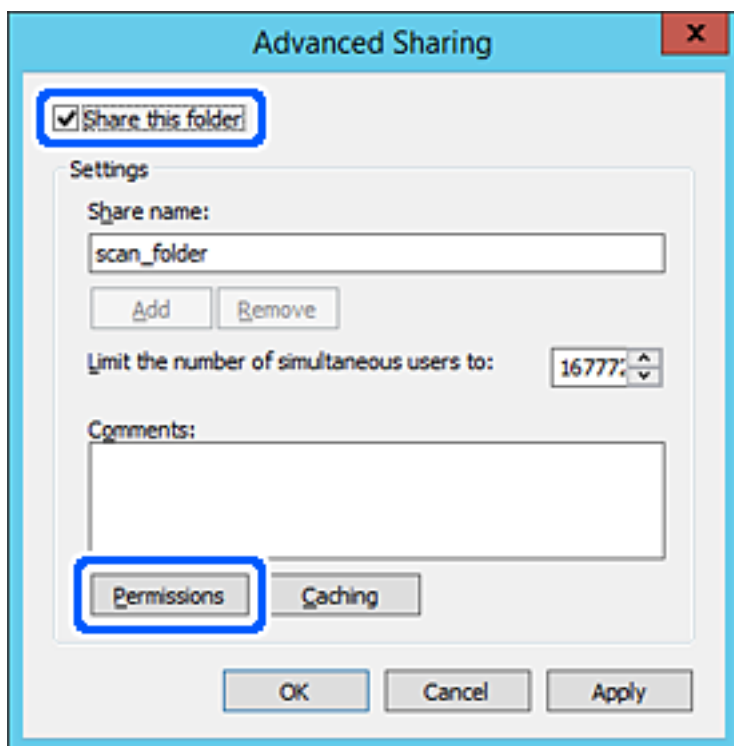

Definições de função

7. Selecionar **Todos** grupo de **Grupo ou nome de utilizador**, seleccione **Alterar** em **Permitir**, e a seguir clique em **OK**.

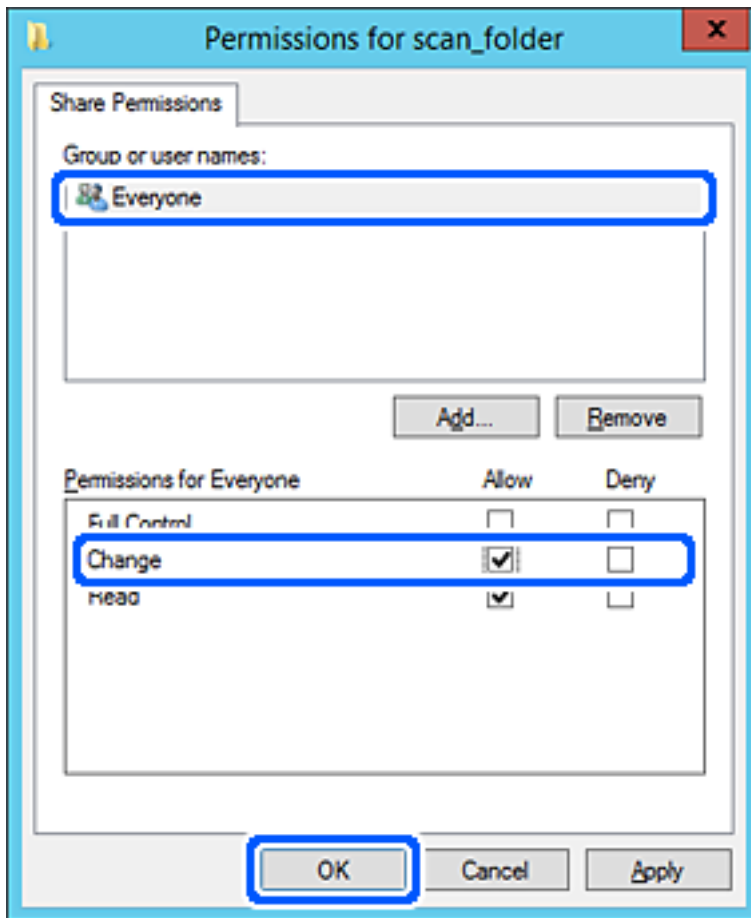

8. Clique em **OK**.

Definições de função

9. Selecionar o separador **Segurança** e a seguir seleccione **Utilizadores autenticados** em **Grupo ou nomes de utilizador**.

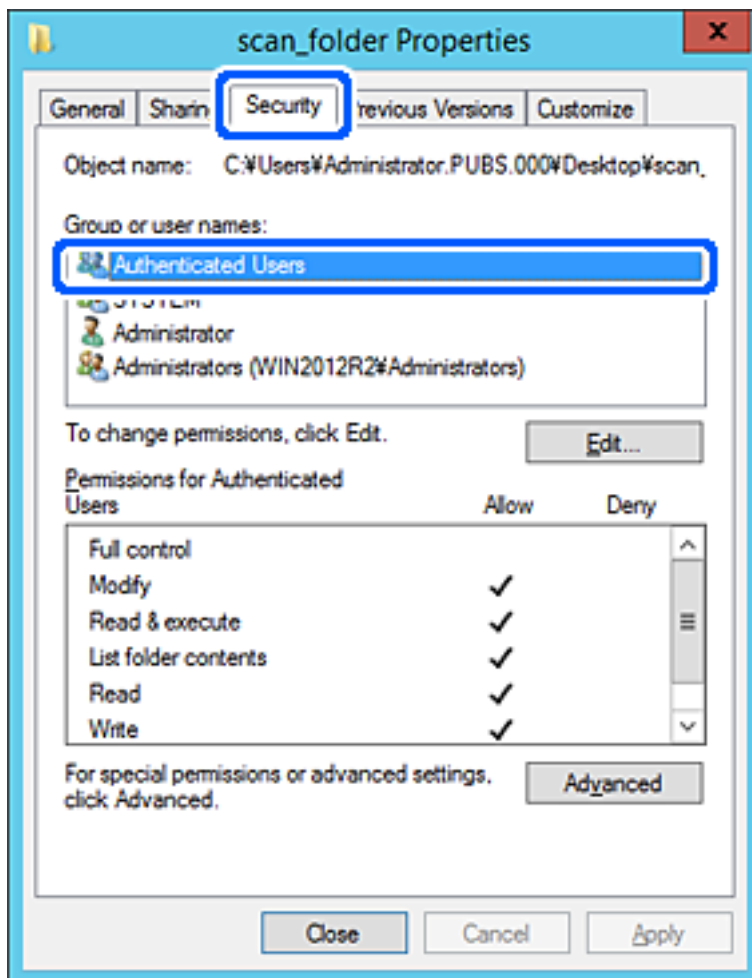

“Utilizadores autenticados” é o grupo especial que inclui todos os utilizadores que podem iniciar sessão no domínio ou computador. Este grupo é exibido apenas quando a pasta é criada abaixo da pasta raiz.

Se não for exibido, pode adicioná-lo clicando em **Editar**. Para mais informações, consulte as informações relacionadas.

Definições de função

10. Verifique se **Permitir** em **Alterar** está selecionado em **Permissões para utilizadores autenticados**.

Se não estiver selecionado, seleccione **Utilizadores autenticados**, clique em **Editar**, seleccione **Permitir** em **Alterar** em **Permissões para utilizadores autenticados**, e a seguir clique em **OK**.

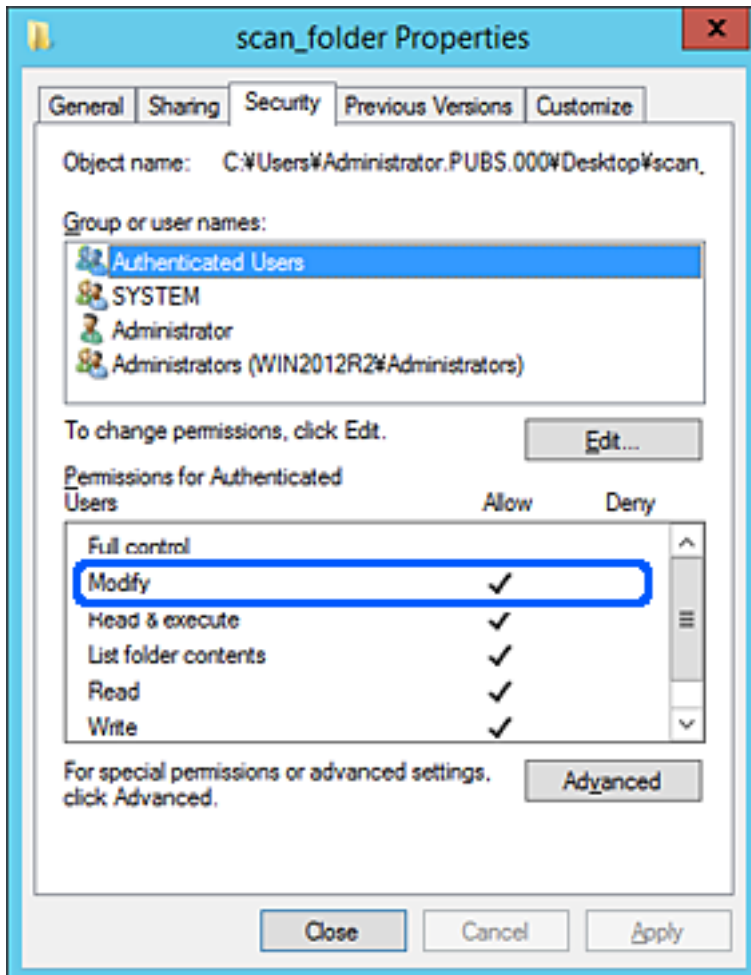

Definições de função

11. Selecione o separador **Partilhar**.

É exibida a localização na rede da pasta partilhada. Utilizado ao registar nos contactos da impressora. Anote, por favor.

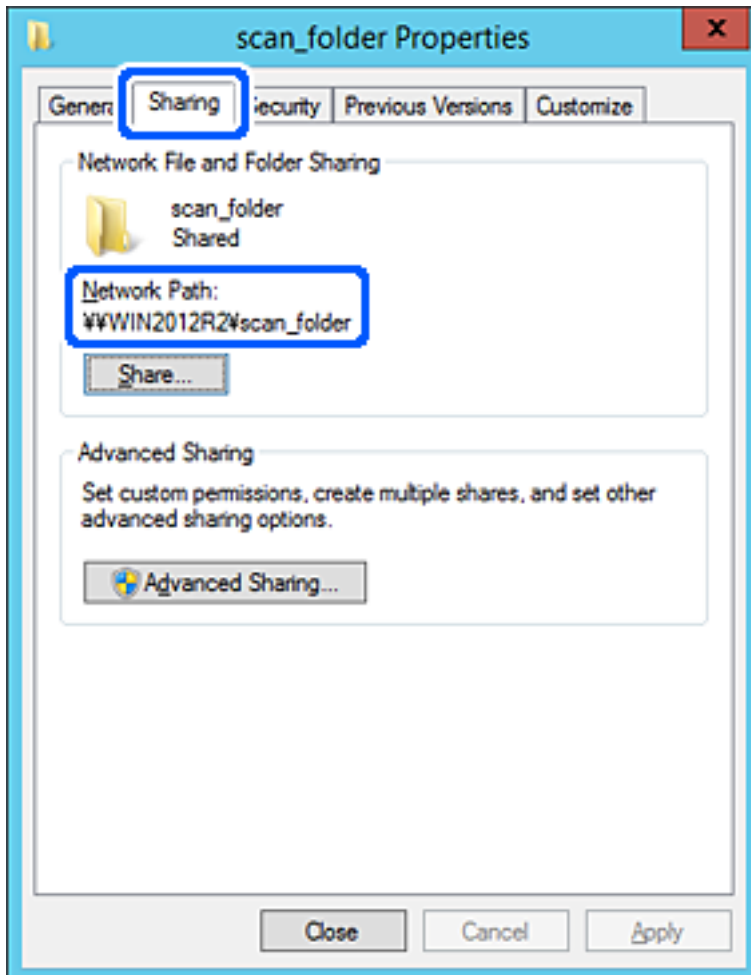

12. Clique em **OK** ou **Fechar** para fechar a janela.

Verifique se o ficheiro pode ser guardado ou consultado na pasta partilhada a partir de computadores do mesmo domínio.

Informações relacionadas

➔ [“Adicionar um grupo ou utilizador que permite acesso” na página 56](#)

Exemplo de configuração para um computador pessoal

Esta explicação é um exemplo para a criação de uma pasta partilhada no ambiente de trabalho do utilizador com sessão iniciada atualmente no computador.

O utilizador que inicia sessão no computador e tem autoridade de administrador pode aceder à pasta no ambiente de trabalho a pasta de documentos que se encontram na pasta de utilizador.

Defina esta configuração quando **NÃO PERMITIR** a leitura e gravação de outro utilizador na pasta partilhada num computador pessoal.

Local para criar a pasta partilhada: Ambiente de trabalho

Definições de função

- Localização da pasta: C:\Users\xxxx\Desktop\digitalização_pasta
- Permissão de acesso através da rede (permissão de partilha): Todos
- Permissão de acesso no sistema de ficheiros (segurança): não adicionar, ou adicionar nomes de utilizador/grupo para permitir o acesso

1. Inicie sessão no computador onde a pasta partilhada será criada pela conta de utilizador com autoridade de administrador.

2. Inicie o explorador.

3. Criar a pasta no ambiente de trabalho, e atribua-lhe o nome "digitalização_pasta".

Para o nome da pasta, insira entre 1 e 12 caracteres alfanuméricos. Se o limite de caracteres do nome da pasta for excedido, poderá não conseguir aceder normalmente num ambiente diferente.

4. Clique com o botão direito na pasta e selecione **Propriedades**.

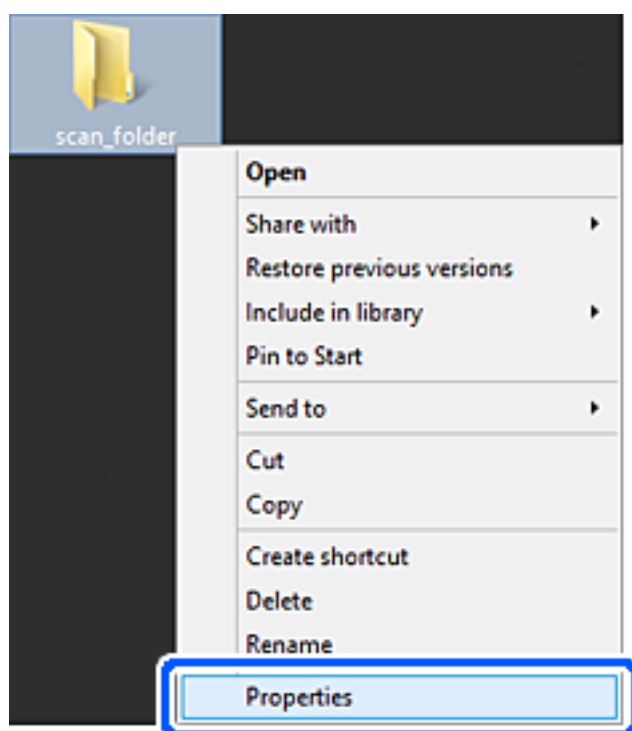

Definições de função

5. Clique em **Partilha avançada** no separador **Partilhar**.

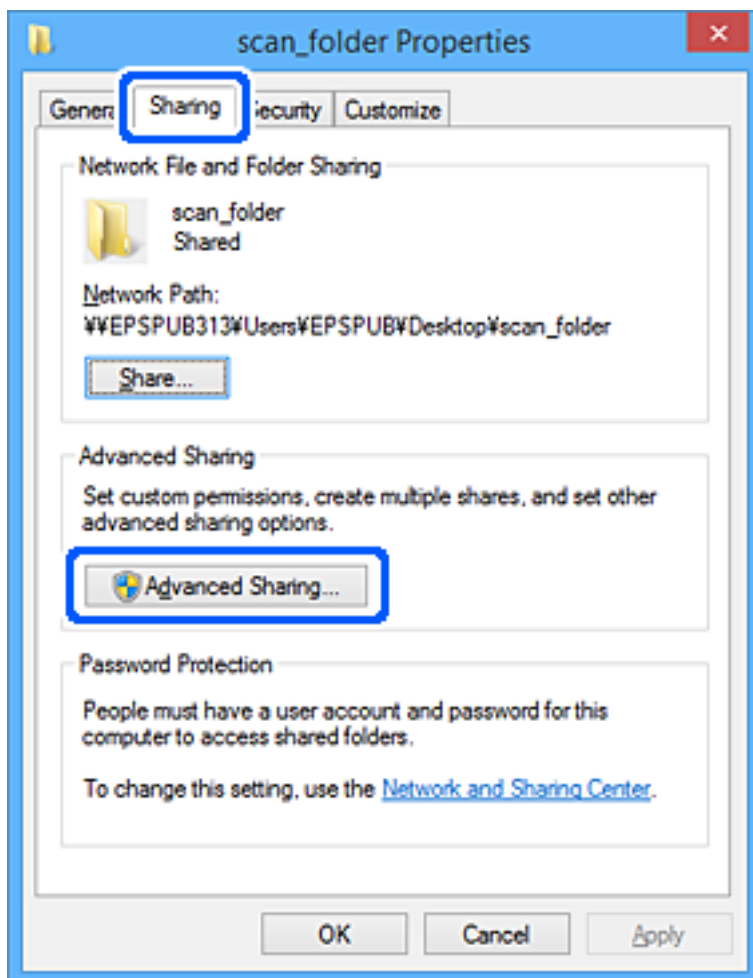

Definições de função

6. Selecione **Partilhar esta pasta**, e a seguir clique em **Permissões**.

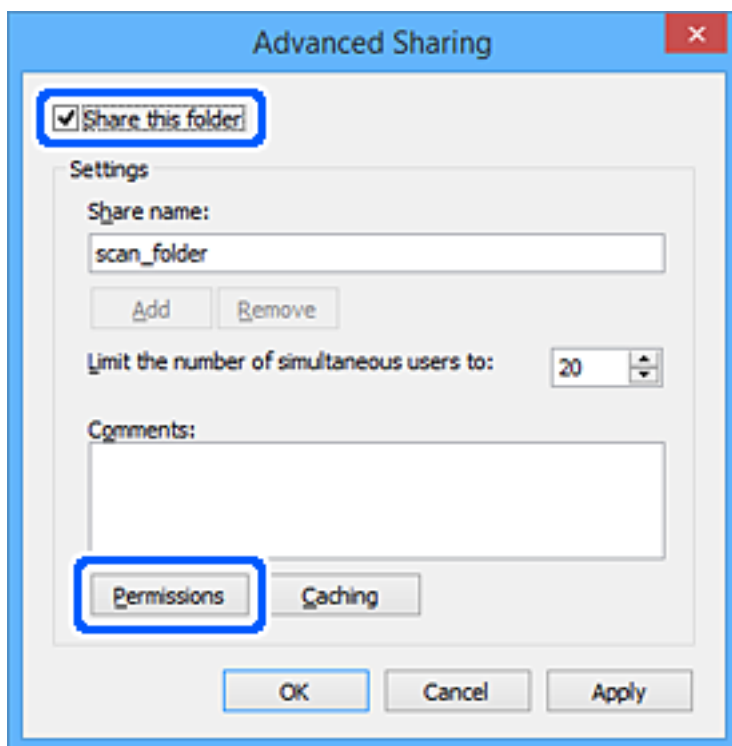

Definições de função

7. Selecionar **Todos** grupo de **Grupo ou nome de utilizador**, seleccione **Alterar** em **Permitir**, e a seguir clique em **OK**.

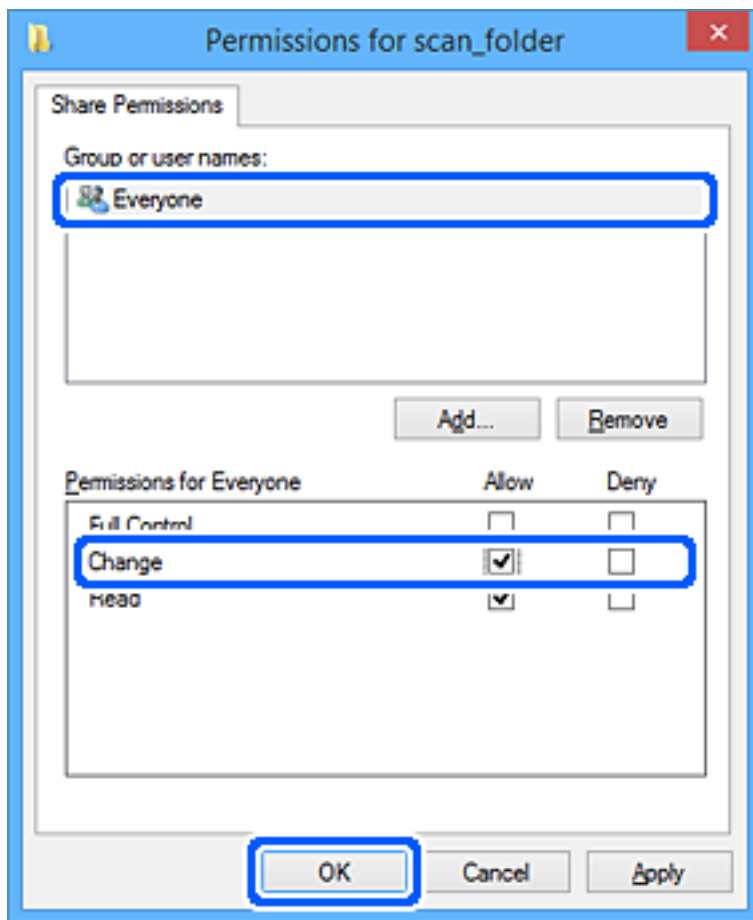

8. Clique em **OK**.
9. Seleccione o separador **Segurança**.
10. Verifique o grupo ou utilizador no **Nomes de grupo ou utilizador**.
O grupo ou utilizador que é exibido aqui pode aceder à pasta partilhada.

Neste caso, o utilizador que inicie sessão neste computador e o administrador podem aceder à pasta partilhada.

Definições de função

Adicione permissão de acesso, se necessário. Pode adicionar clicando em **Editar**. Para mais informações, consulte as informações relacionadas.

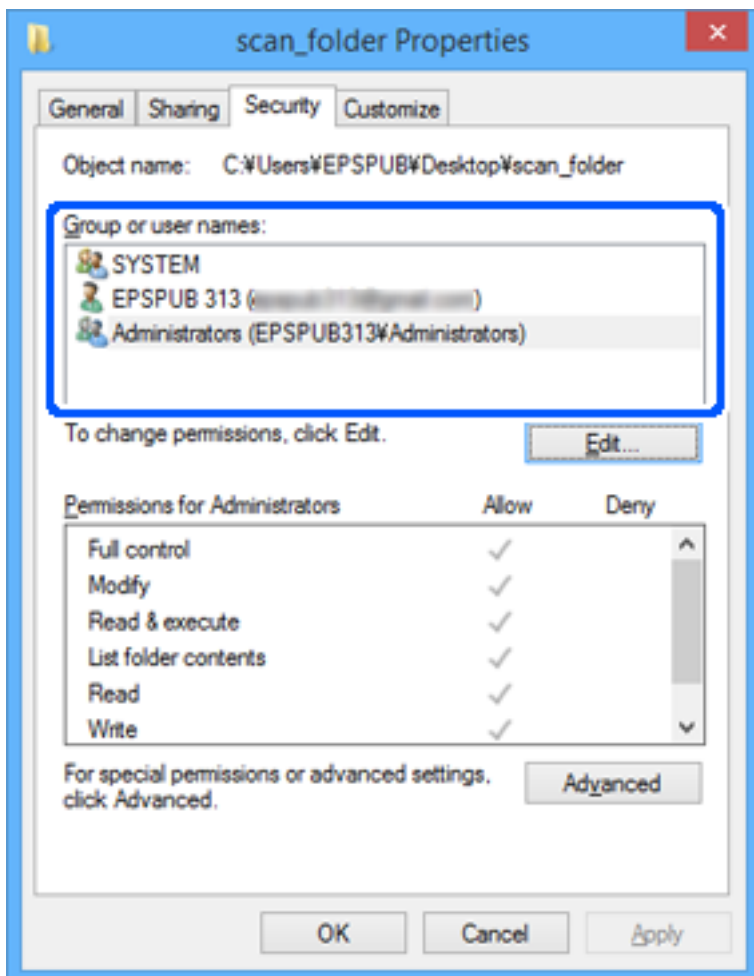

Definições de função

11. Selecione o separador **Partilhar**.

É exibida a localização na rede da pasta partilhada. Utilizado ao registar no contacto da impressora. Anote, por favor.

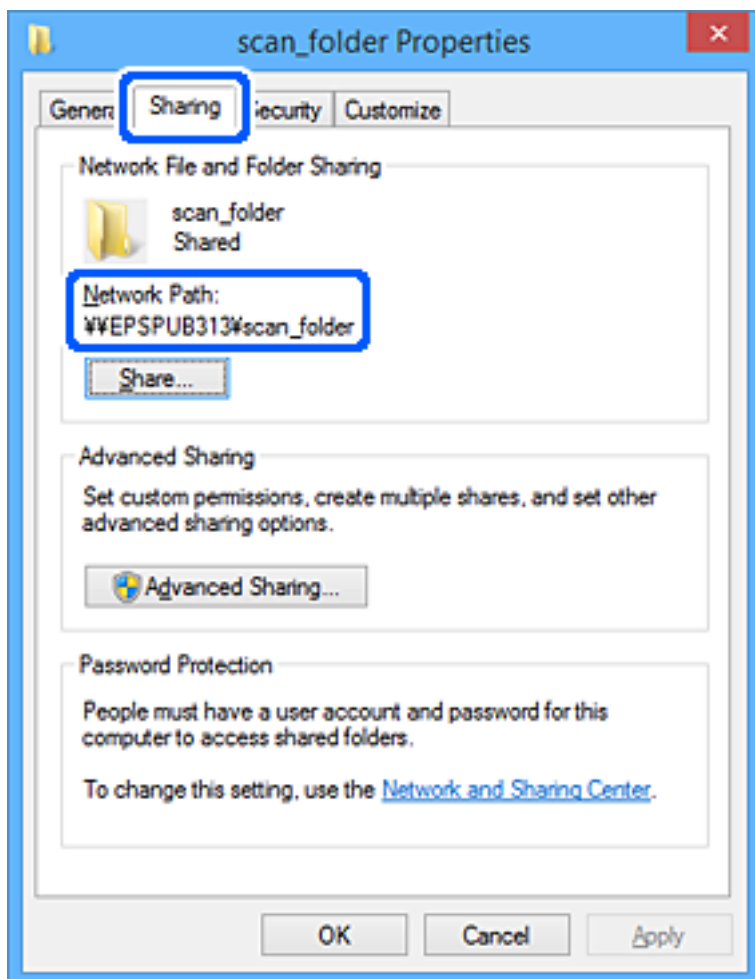

12. Clique em **OK** ou **Fechar** para fechar a janela.

Verifique se o ficheiro pode ser guardado ou consultado na pasta partilhada a partir de computadores de utilizadores ou grupos com permissão de acesso.

Informações relacionadas

➔ “Adicionar um grupo ou utilizador que permite acesso” na página 56

Adicionar um grupo ou utilizador que permite acesso

Pode adicionar o grupo ou utilizador que permite acesso.

1. Clique com o botão direito na pasta e selecione **Propriedades**.
2. Selecione o separador **Segurança**.

Definições de função

3. Clique em **Editar**.

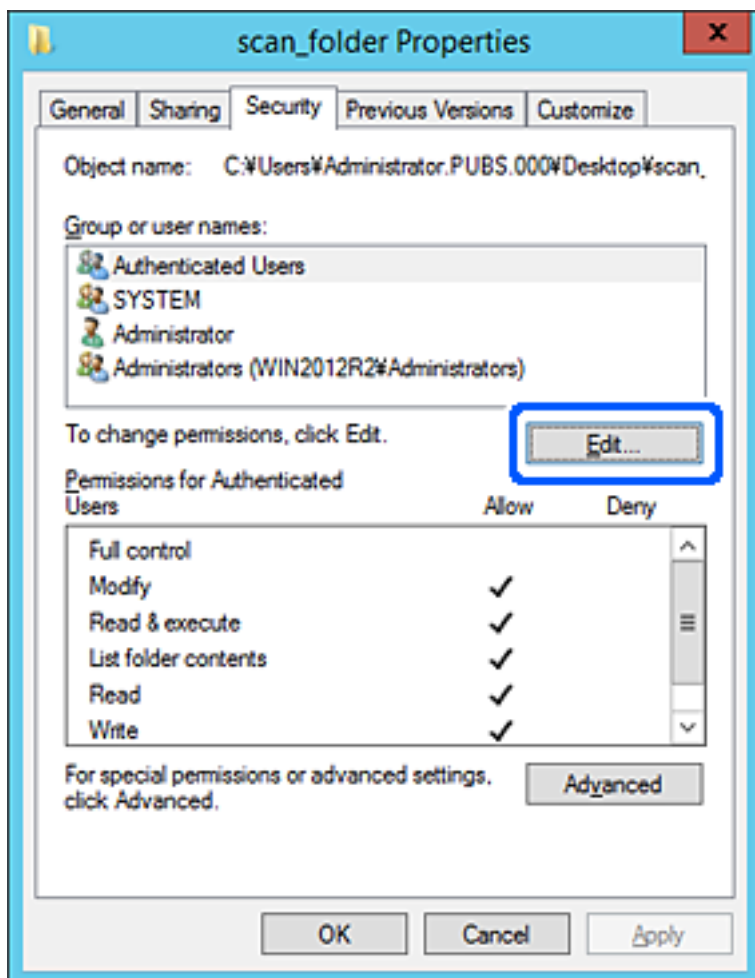

Definições de função

4. Clique em **Adicionar** abaixo de **Nomes do grupo ou utilizador**.

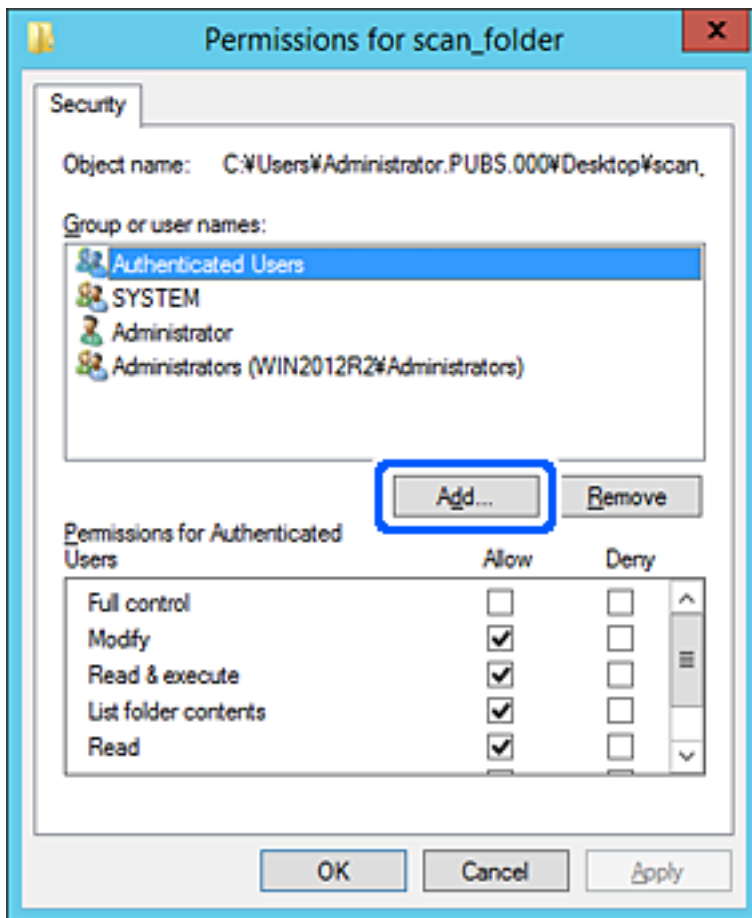

5. Introduza o nome do grupo ou utilizador que pretende permitir acesso, e a seguir clique em **Verificar os nomes**.

O nome fica sublinhado.

Definições de função

Nota:

Se não sabe o nome completo do grupo ou utilizador, introduza parte do nome, e a seguir clique em **Verificar nomes**. Os nomes de grupo ou nomes de utilizador que equivalem à parte do nome são exibidos, e a seguir pode seleccionar o nome completo da lista.

Se apenas um nome coincidir, o nome completo com o sublinhado é exibido em **Introduza o nome do objeto para seleccionar**.

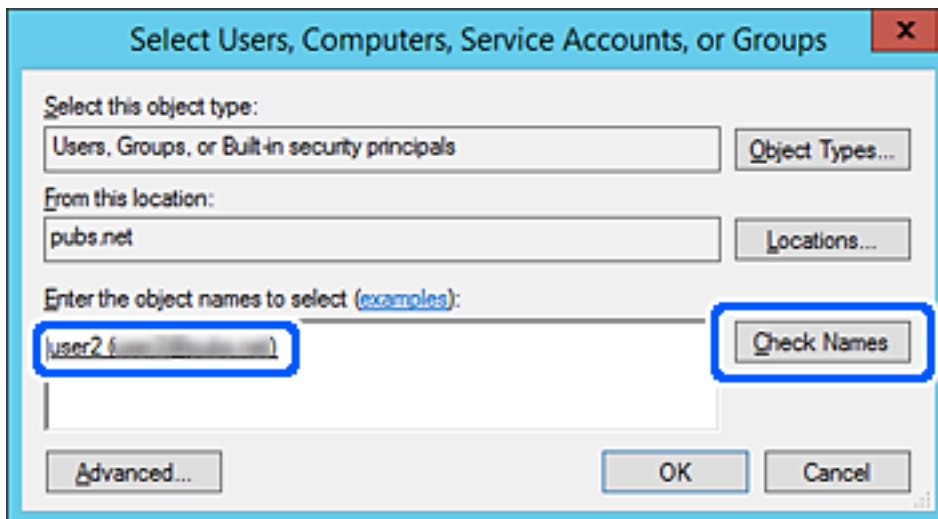

6. Clique em **OK**.

Definições de função

- Na janela de permissão, seleccione o nome de utilizador introduzido em **Nomes do grupo ou utilizador**, seleccione a permissão de acesso em **Alterar**, e a seguir clique em **OK**.

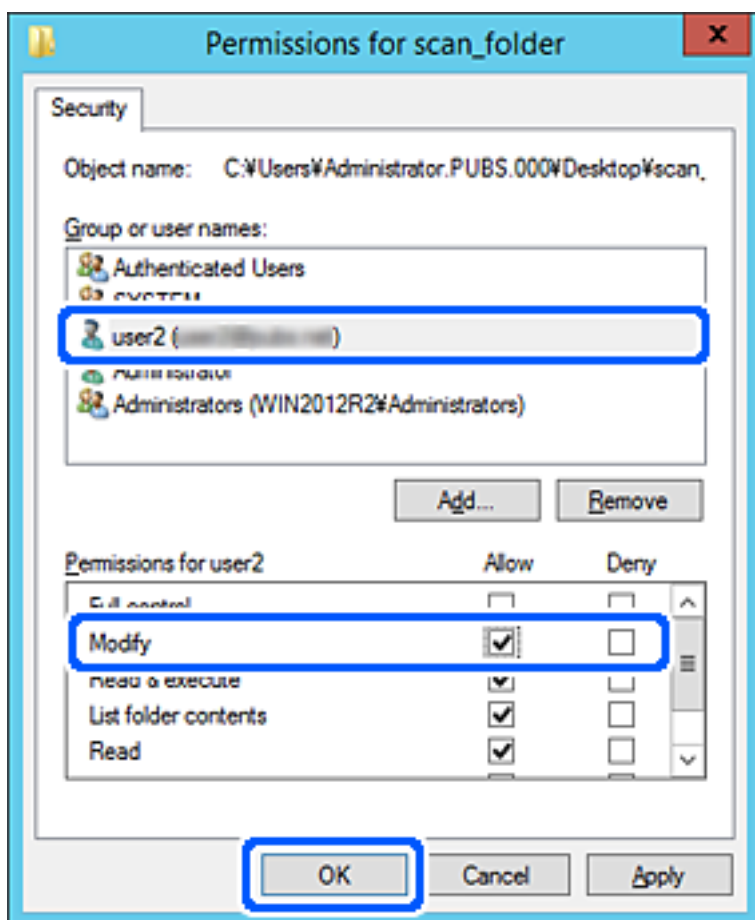

- Clique em **OK** ou **Fechar** para fechar a janela.

Verifique se o ficheiro pode ser guardado ou consultado na pasta partilhada a partir de computadores de utilizadores ou grupos com permissão de acesso.

Informações relacionadas

➔ [“Utilizar contactos” na página 62](#)

Utilizar o Microsoft Network Sharing

Ao ativar, são possíveis as seguintes opções.

- Partilha o armazenamento USB na rede ligada à impressora.
- Reencaminha o resultado da digitalização ou o fax recebido para a pasta partilhada no computador.

- Aceda a Web Config e seleccione o separador **Rede > Rede MS**.
- Selecione **Utilizar partilha de rede Microsoft**.
- Configure cada item.
- Clique em **Seguinte**.

Definições de função

5. Confirme as definições e a seguir clique em **OK**.
6. Introduza o seguinte no explorador do computador, e a seguir pressione a tecla Enter.
 Verifique se existe uma pasta de rede e que pode aceder à mesma.
 \\Endereço IP da impressora
 Exemplo: \\192.0.2.111

Informações relacionadas

➔ [“Aceder ao Web Config” na página 28](#)

Itens de configuração de rede MS

Itens	Explicação
Utilizar partilha de rede Microsoft	Selecionar quando ativar a partilha de rede MS.
Partilha do ficheiro	<p>Selecione se pretende ativar a partilha de ficheiros ou não.</p> <p>Ativar nas seguintes situações.</p> <ul style="list-style-type: none"> <input type="checkbox"/> Partilha o armazenamento USB na rede ligada à impressora. <input type="checkbox"/> Reencaminha o resultado da digitalização ou o fax recebido para a pasta partilhada no computador.
Autenticação de utilizador	Selecione se pretende realizar uma autenticação de utilizador ou não ao aceder ao armazenamento USB numa rede ligada à impressora.
Nome de Util.	Defina o nome de utilizador para a autenticação do utilizador. Introduza entre 1 e 127 caracteres em ASCII exceto "\/[]:; =,+*?<>@%". No entanto, não pode introduzir um único ponto ou uma combinação do ponto "." e de um espaço apenas.
Palavra-passe	Defina a palavra-passe para a autenticação do utilizador. Introduza entre 1 e 64 caracteres em ASCII. No entanto, não pode usar apenas 10 asteriscos "*".
Comunicação encriptada	Definir se pretende ativar comunicações encriptadas ou não. Pode seleccionar quando Activar estiver seleccionado em Autenticação de utilizador .
Nome do anfitrião	Exibir o nome de anfitrião da rede MS da impressora. Para alterar, seleccione o separador Rede > Básico , e a seguir altere o Nome do dispositivo .
Nome do grupo de trabalho	Digite o nome de grupo de trabalho da rede MS. Introduza entre 0 e 15 caracteres em ASCII.
Atributo de acesso	Defina o Atributo de acesso da partilha de ficheiros.
Nome Partilhado (Anfitrião USB)	Exibe como nome partilhado ao partilhar o ficheiro.

Utilizar contactos

Funções de definição do destino

Pode utilizar a lista de contactos da impressora como destino para as funções de digitalização e fax. E também pode usar informações do servidor LDAP.

Nota:

- Pode alternar entre a lista de contactos da impressora e o LDAP utilizando o painel de controlo da impressora.
- Para utilizar a funcionalidade de email, terá de configurar um servidor de correio.

Informações relacionadas

- ➔ [“Configurar contactos” na página 62](#)
- ➔ [“Cooperação entre o servidor LDAP e utilizadores” na página 67](#)
- ➔ [“Configurar um servidor de correio” na página 38](#)

Configurar contactos

A lista de contactos pode incluir os seguintes tipos de destinos:

- Fax:** Destino para fax
- E-mail:** Destino para e-mail
- Pasta de rede (SMB)/FTP:** Destino para dados de digitalização e dados de reencaminhamento de fax

Comparação da configuração dos contactos

Existem três ferramentas para configurar os contactos da impressora: Web Config, Epson Device Admin, e o painel de controlo da impressora. As diferenças entre as três ferramentas são indicadas na tabela que se segue.

Funções	Web Config	Epson Device Admin	Painel de controlo da impressora
Registar um destino	✓	✓	✓
Editar um destino	✓	✓	✓
Adicionar um grupo	✓	✓	✓
Editar um grupo	✓	✓	✓
Apagar um destino ou grupos	✓	✓	✓
Apagar todos os destinos	✓	✓	–
Importar um ficheiro	✓	✓	–
Exportar para um ficheiro	✓	✓	–
Atribuir destinos para utilização frequente	✓	✓	✓

Definições de função

Funções	Web Config	Epson Device Admin	Painel de controlo da impressora
Classificação de destinos atribuídos a utilização frequente	-	-	✓

Nota:

Pode também configurar o destino de fax através do FAX Utility.

Registrar um destino nos contactos usando Web Config

Nota:

Também pode registar os contactos no painel de controlo da impressora.

1. Aceda a Web Config e selecione o separador **Digit/Copiar** ou **Fax > Contactos**.
2. Selecione o número que pretende registar, e a seguir clique em **Editar**.
3. Introduzir **Nome** e **Palavra de índice**.
4. Selecione o tipo de destino na opção **Tipo**.

Nota:

*Não pode alterar a opção **Tipo** depois de concluir o registo. Se pretender alterar o tipo, apague o destino e, em seguida, volte a efetuar o registo.*

5. Introduza um valor para cada item e clique em **Aplicar**.

Informações relacionadas

- ➔ [“Aceder ao Web Config” na página 28](#)
- ➔ [“Itens de definição do destino” na página 64](#)
- ➔ [“Fazer cópia de segurança das configurações” na página 99](#)

Definições de função

Itens de definição do destino

Itens	Definições e explicação
Definições comuns	
Nome	Introduza um nome exibido nos contactos em 30 caracteres ou menos em Unicode (UTF-8). Se não especificar, deixe em branco.
Palavra de índice	Introduza palavras para pesquisar em 30 caracteres ou menos em Unicode (UTF-8). Se não especificar, deixe em branco.
Tipo	Selecione o tipo de endereço de grupo que pretende registar.
Atribuir a util. frequente	Selecione para definir o endereço registado como um endereço usado com frequência. Ao definir como um endereço usado frequentemente, é exibido no ecrã superior do fax ou scanner, e pode especificar o destino sem exibir os contactos.
Fax	
Número de fax	Introduza entre 1 e 64 caracteres utilizando 0-9 - * # e espaço.
Velocidade do fax	Selecione uma velocidade de comunicação para um destino.
Sub-endereço(SUB/SEP)	Defina o subendereço anexado ao fax enviado. Introduza 20 caracteres ou menos usando 0-9, *, # ou espaços. Se não especificar, deixe em branco.

Definições de função

Itens	Definições e explicação
Palavra-passe (SID/PWD)	Defina a palavra-passe para o subdiretório. Introduza 20 caracteres ou menos usando 0–9, *, # ou espaços. Se não especificar, deixe em branco.
E-mail	
Ender. de E-mail	Introduza entre 1 e 255 caracteres utilizando A–Z a–z 0–9 ! # \$ % & ' * + - . / = ? ^ _ { } ~ @.
Pasta de rede (SMB)	
Guardar em	\\“Localização da pasta” Introduza a localização da pasta de destino entre 1 e 253 caracteres em Unicode (UTF-8), omitindo “\”.
Nome de Util.	Introduza um nome de utilizador para aceder uma pasta de rede em 30 caracteres ou menos em Unicode (UTF-8). No entanto, evite usar caracteres de controlo (0x00 a 0x1F, 0x7F).
Palavra-passe	Introduza uma palavra-passe para aceder a uma pasta de rede em 20 caracteres ou menos em Unicode (UTF-8). No entanto, evite usar caracteres de controlo (0x00 a 0x1F, 0x7F).
FTP	
Guardar em	Introduza o nome de servidor entre 1 e 253 caracteres em ASCII (0x20–0x7E), omitindo “ftp://”.
Nome de Util.	Introduza um nome de utilizador para aceder a um servidor de FTP com 30 caracteres ou menos em Unicode (UTF-8). No entanto, evite usar caracteres de controlo (0x00 a 0x1F, 0x7F). Se o servidor permitir ligações anónimas, introduza um nome de utilizador como Anónimo e FTP. Se não especificar, deixe em branco.
Palavra-passe	Introduza uma palavra-passe para aceder a um servidor de FTP com 20 caracteres ou menos em Unicode (UTF-8). No entanto, evite usar caracteres de controlo (0x00 a 0x1F, 0x7F). Se não especificar, deixe em branco.
Modo de ligação	Selecione o modo de ligação no menu. Se tiver uma firewall definida entre a impressora e o servidor FTP, selecione Modo passivo .
Número da porta	Introduza o número de porta do servidor FTP entre 1 e 65535.

Informações relacionadas

➔ [“Registrar um destino nos contactos usando Web Config” na página 63](#)

Registrar destinos como um grupo

Se o tipo de destino estiver definido para **Fax** ou **E-mail**, pode registar os destinos como um grupo.

1. Aceda a Web Config e selecione o separador **Digit/Copiar** ou **Fax > Contactos**.
2. Selecione o número que pretende registar, e a seguir clique em **Editar**.
3. Selecione um grupo em **Tipo**.

Definições de função

4. Clique em **Selecionar** para **Contacto(s) para Grupo**.
São apresentados os destinos disponíveis.
5. Selecione o destino que pretende registar no grupo, e a seguir clique em **Selecionar**.

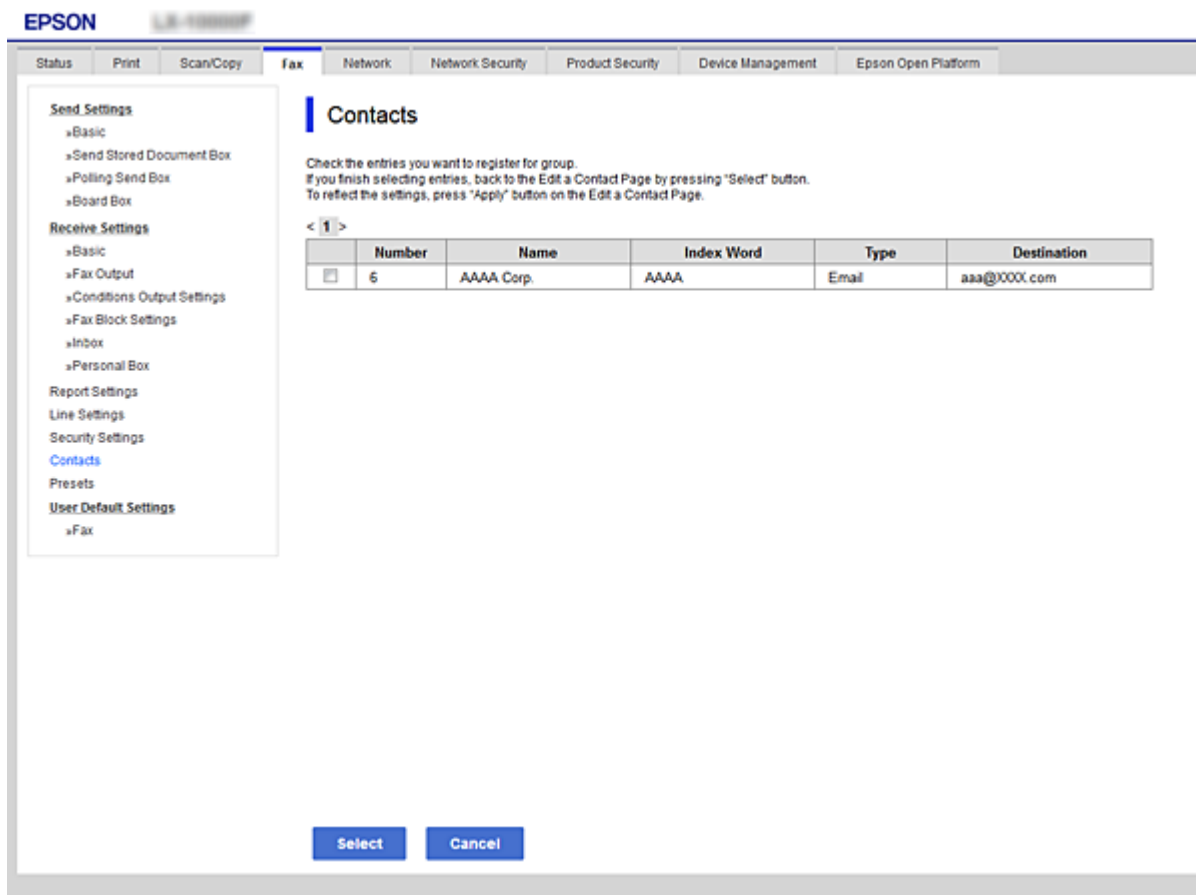

6. Introduza um **Nome** e **Palavra de índice**.
7. Selecione se pretende ou não atribuir o grupo registado ao grupo usado com frequência.

Nota:

Os destinos podem ser registados em vários grupos.

8. Clique em **Aplicar**.

Informações relacionadas

- ➔ [“Aceder ao Web Config” na página 28](#)
- ➔ [“Fazer cópia de segurança das configurações” na página 99](#)

Fazer cópias de segurança e importar contactos

Ao usar Web Config ou outros recursos, é possível fazer cópias de segurança e importar contactos.

Para Web Config, pode fazer cópias de segurança de contactos exportando as definições da impressora onde estão incluídos os contactos. O ficheiro exportado não pode ser editado porque é exportado como um ficheiro binário.

Definições de função

Ao importar as definições da impressora para a impressora, os contactos são substituídos.

Para Epson Device Admin, só podem ser exportados contactos a partir da janela de propriedade do dispositivo. Além disso, se não exportar os itens relativos à segurança, pode editar os contactos exportados e importá-los porque podem ser guardados como ficheiros SYLK ou CSV.

Cooperação entre o servidor LDAP e utilizadores

Ao cooperar com o servidor LDAP, pode utilizar as informações de morada registadas no servidor LDAP como destino e um email ou fax.

Informações relacionadas

➔ [“Configurar o servidor LDAP” na página 67](#)

Configurar o servidor LDAP

Para usar as informações de servidor LDAP, faça o registo na impressora.

1. Aceda ao Web Config e selecione o separador **Rede > Servidor LDAP > Básico**.
2. Introduza um valor para cada item.
3. Selecione **OK**.

São apresentadas as definições que seleccionou.

Informações relacionadas

➔ [“Aceder ao Web Config” na página 28](#)

➔ [“Itens de definição do servidor LDAP” na página 68](#)

Definições de função

Itens de definição do servidor LDAP

The screenshot shows the 'LDAP Server > Basic' configuration page. The left sidebar contains a menu with options like Basic, Wi-Fi, Wired LAN, Wi-Fi Direct, Email Server, LDAP Server, Kerberos Settings, MS Network, Epson Connect Services, and Google Cloud Print Services. The main area contains the following settings:

- Use LDAP Server:** Radio buttons for 'Use' (selected) and 'Do Not Use'.
- LDAP Server Address:** Text input field containing '190.0.2.088'.
- LDAP server Port Number:** Text input field containing '389'.
- Secure Connection:** Dropdown menu set to 'SSL/TLS'.
- Certificate Validation:** Radio buttons for 'Enable' (selected) and 'Disable'.
- Search Timeout (sec):** Text input field containing '10'.
- Authentication Method:** Dropdown menu set to 'Anonymous Authentication'.
- Kerberos Realm to be Used:** Dropdown menu set to 'Not Set'.
- User Name:** Text input field.
- Password:** Text input field.

Below the fields, there is a note: 'The certificate is required to use a secure function of the LDAP server. Make settings on the following page. - CA Certificate'. At the bottom, there is an 'OK' button.

Itens	Definições e explicação
Utilizar servidor LDAP	Selecione Utilizar ou Não utilizar .
Endereço do servidores LDAP	Introduza o endereço do servidor LDAP. Introduza entre 1 e 255 caracteres no formato IPv4, IPv6 ou FQDN. No formato FQDN, pode utilizar caracteres alfanuméricos em ASCII (0x20–0x7E) e “-”, exceto no início e no fim do endereço.
Número da porta do servidor LDAP	Introduza o número da porta do servidor LDAP entre 1 e 65535.
Ligação segura	Especifique o método de autenticação quando a impressora aceda ao servidor LDAP.
Validação do certificado	Quando esta opção estiver ativada, o certificado de servidor LDAP é validado. Recomendamos que defina para Activar . Para configurar, o Certificado CA deve ser importado para a impressora.
Tempo limite de procura (seg)	Defina o período de tempo de procura que decorre até ao limite ser excedido entre 5 e 300.

Definições de função

Itens	Definições e explicação
Método de autenticação	<p>Selecione um dos métodos.</p> <p>Se seleccionar Autenticação Kerberos, selecione Definições de Kerberos para fazer as definições para Kerberos.</p> <p>Para realizar Autenticação Kerberos, é necessário o seguinte ambiente.</p> <ul style="list-style-type: none"> <input type="checkbox"/> A impressora e o servidor DNS podem comunicar. <input type="checkbox"/> As horas da impressora, servidor KDC, e o servidor necessário para autenticação (servidor LDAP, servidor SMTP, servidor de ficheiro) estão sincronizadas. <input type="checkbox"/> Quando o servidor de serviço estiver configurado como endereço IP, o FQDN do servidor de serviço é registado na zona de pesquisa inversa do servidor DNS.
Domínio Kerberos a utilizar	Se seleccionar Autenticação Kerberos para Método de autenticação , selecione o âmbito Kerberos que pretende utilizar.
DN de administrador / Nome de Util.	Introduza o nome de utilizador para o servidor LDAP com 128 ou menos em Unicode (UTF-8). Não é possível utilizar os caracteres de controlo, tais como 0x00–0x1F e 0x7F. Esta definição não é utilizada quando Autenticação anónima for seleccionada como Método de autenticação . Se não especificar, deixe em branco.
Palavra-passe	Introduza a palavra-passe para a autenticação do servidor LDAP com 128 caracteres ou menos em Unicode (UTF-8). Não é possível utilizar os caracteres de controlo, tais como 0x00–0x1F e 0x7F. Esta definição não é utilizada quando Autenticação anónima for seleccionada como Método de autenticação . Se não especificar, deixe em branco.

Informações relacionadas

- ➔ [“Configurar o servidor LDAP” na página 67](#)
- ➔ [“Configuração Kerberos” na página 69](#)

Configuração Kerberos

Se seleccionar **Autenticação Kerberos** para **Método de autenticação** do **Servidor LDAP > Básico**, faça as seguintes configurações Kerberos no separador **Rede > Definições de Kerberos**. Pode registar até 10 configurações de definições Kerberos.

Itens	Definições e explicação
Domínio	Introduza o âmbito da autenticação Kerberos em 255 caracteres ou menos em ASCII (0x20–0x7E). Se não registar, deixe em branco.
Endereço KDC	Introduza o endereço do servidor de autenticação Kerberos. Introduza 255 caracteres ou menos no formato IPv4, IPv6 ou FQDN. Se não registar, deixe em branco.
Número da porta (Kerberos)	Introduza o número da porta do servidor Kerberos entre 1 e 65535.

Configurar as definições de procura do servidor LDAP

Ao configurar as definições de pesquisa, pode utilizar o endereço e correio eletrónico e número de fax registados no servidor LDAP.

Definições de função

1. Aceda a Web Config e seleccione o separador **Rede > Servidor LDAP > Definições de procura**.
2. Introduza um valor para cada item.
3. Clique em **OK** para visualizar o resultado da definição.
São apresentadas as definições que seleccionou.

Informações relacionadas

- ➔ “Aceder ao Web Config” na página 28
- ➔ “Itens de definição da procura do servidor LDAP” na página 70

Itens de definição da procura do servidor LDAP

Itens	Definições e explicação
Base de procura (Nome único)	Se quiser procurar um domínio arbitrário, especifique o nome de domínio do servidor LDAP. Introduza entre 0 e 128 caracteres em Unicode (UTF-8). Se não procurar um atributo arbitrário, deixe em branco. Exemplo relativo ao directório do servidor local: dc=servidor,dc=local
Número de entradas da procura	Especifique o número de entradas da procura entre 5 e 500. O número especificado de entradas da procura é guardado e apresentado temporariamente. Mesmo que o número de entradas da procura ultrapasse o número especificado e apareça uma mensagem de erro, a procura pode ser finalizada.

Definições de função

Itens	Definições e explicação
Atributo de nome de utilizador	Especifique o nome de atributo a apresentar aquando da procura de nomes de utilizador. Introduza entre 1 e 255 caracteres em Unicode (UTF-8). O primeiro carácter deverá ser a-z ou A-Z. Exemplo: cn, uid
Atributo de exibição de nome de utilizador	Especifique o nome de atributo a apresentar como nome de utilizador. Introduza entre 0 e 255 caracteres em Unicode (UTF-8). O primeiro carácter deverá ser a-z ou A-Z. Exemplo: cn, sn
Atributo do número de fax	Especifique o nome de atributo a apresentar aquando da procura de números de fax. Introduza uma combinação entre 1 e 255 caracteres utilizando A-Z, a-z, 0-9 e -. O primeiro carácter deverá ser a-z ou A-Z. Exemplo: facsimileNúmero de Telefone
Atributo do endereço de e-mail	Especifique o nome de atributo a apresentar aquando da procura de endereços de e-mail. Introduza uma combinação entre 1 e 255 caracteres utilizando A-Z, a-z, 0-9 e -. O primeiro carácter deverá ser a-z ou A-Z. Exemplo: correio
Atributo arbitrário 1 - Atributo arbitrário 4	Pode especificar outros atributos arbitrários a procurar. Introduza entre 0 e 255 caracteres em Unicode (UTF-8). O primeiro carácter deverá ser a-z ou A-Z. Se não quiser procurar atributos arbitrários, deixe em branco. Exemplo: o, ou

Informações relacionadas

➔ [“Configurar as definições de procura do servidor LDAP” na página 69](#)

Verificar a ligação do servidor LDAP

Realiza o teste de ligação ao servidor LDAP usando o conjunto de parâmetros definidos em **Servidor LDAP > Definições de procura**.

1. Aceda a Web Config e seleccione o separador **Rede > Servidor LDAP > Teste de ligação**.
2. Seleccione **Iniciar**.

O teste de ligação é iniciado. Após o teste, é apresentado o relatório de verificação.

Informações relacionadas

➔ [“Aceder ao Web Config” na página 28](#)

➔ [“Referências do teste de ligação do servidor LDAP” na página 71](#)

Referências do teste de ligação do servidor LDAP

Mensagens	Explicação
O teste de ligação foi concluído com sucesso.	Esta mensagem aparece quando a ligação ao servidor é bem-sucedida.

Definições de função

Mensagens	Explicação
O teste de ligação falhou. Verifique as definições.	Esta mensagem aparece pelos motivos seguintes: <ul style="list-style-type: none"> <input type="checkbox"/> O endereço ou o número da porta do servidor LDAP está incorrecto. <input type="checkbox"/> Um período de tempo foi excedido. <input type="checkbox"/> Não utilizar está seleccionado como Utilizar servidor LDAP. <input type="checkbox"/> Se Autenticação Kerberos for seleccionado como Método de autenticação, ao definir como Domínio, Endereço KDC e Número da porta (Kerberos) estão incorrectos.
O teste de ligação falhou. Verifique a data e hora no seu produto ou servidor.	Esta mensagem aparece quando a ligação falha porque as definições de tempo da impressora e do servidor LDAP não correspondem.
A autenticação falhou. Verifique as definições.	Esta mensagem aparece pelos motivos seguintes: <ul style="list-style-type: none"> <input type="checkbox"/> Nome de Util. e/ou Palavra-passe incorrecto. <input type="checkbox"/> Se Autenticação Kerberos estiver seleccionado como Método de autenticação, a hora/data pode não ser configurada.
Não é possível aceder à impressora sem que o processamento termine.	Esta mensagem aparece quando a impressora está ocupada.

Informações relacionadas

➔ [“Verificar a ligação do servidor LDAP” na página 71](#)

Usar as funções de digitalização

Podem usar as funções do scanner a partir do computador ou usando o painel de controlo da impressora.

Digitalizar a partir de um computador

Instalar o software e verificar que o serviço de digitalização de rede está ativado para digitalizar através de uma rede a partir do computador.

Informações relacionadas

➔ [“Software a ser instalado” na página 72](#)

➔ [“Confirmar que a digitalização de rede está ativada” na página 73](#)

Software a ser instalado

Epson Scan 2

Trata-se de um controlador de scanner. Se usar o dispositivo a partir de um computador, instale o controlador em cada computador cliente. Se Document Capture Pro/Document Capture estiver instalado, pode realizar as operações atribuídas aos botões do dispositivo.

Se usar o EpsonNet SetupManager, o controlador da impressora também será distribuído como um pacote.

Definições de função

❑ Document Capture Pro (Windows)/Document Capture (Mac OS)

Está instalado no computador cliente. As tarefas registadas num computador da rede com o Document Capture Pro/Document Capture instalado podem ser acedidas e executadas a partir do painel de controlo do dispositivo.

É possível digitalizar através da rede a partir de um computador. Epson Scan 2 é necessário para digitalizar.

Informações relacionadas

➔ [“EpsonNet SetupManager” na página 128](#)

Confirmar que a digitalização de rede está ativada

É possível configurar o serviço de digitalização de rede ao realizar uma digitalização a partir de um computador cliente através da rede. A definição predefinida é ativada.

1. Aceda ao Web Config e seleccione o separador **Digit/Copiar > Pesquisa de rede**.
2. Certifique-se que selecciona **Activar digitalização** em **EPSON Scan**.
Se estiver seleccionado, a tarefa está terminada. Feche a Web Config.
Se estiver desmarcada, seleccione e avance para o passo seguinte.
3. Clique em **Seguinte**.
4. Clique em **OK**.
A rede é seleccionada novamente, e a seguir as definições estão activadas.

Informações relacionadas

➔ [“Aceder ao Web Config” na página 28](#)

Digitalizar com o painel de controlo

A função digitalização para a pasta na rede e a digitalização para a função de correio usando o painel de controlo da impressora, bem como a transferência de resultados de digitalização para o correio, pastas, etc., são realizadas pela execução de um trabalho a partir do computador.

Informações relacionadas

➔ [“Configuração de servidores e pastas” na página 74](#)

Definições de função

Configuração de servidores e pastas

Nome	Definições	Localização	Requisito
Digitalizar para a pasta de rede (SMB)	Criar e configurar a partilha da pasta guardar	Um computador que tem um local de pasta guardar	A conta de utilizador administrativa para o computador que cria pastas guardar.
	Destino para digitalizar para pasta de rede (SMB)	Contactos do dispositivo	Nome de utilizador e palavra-passe para iniciar sessão no computador onde se encontra a pasta guardar e o privilégio para atualizar a pasta guardar.
Digitalizar para a pasta de rede (FTP)	Configuração para iniciar sessão no servidor FTP	Contactos do dispositivo	Informações de início de sessão para o servidor FTP e privilégio para atualizar a pasta guardar.
Digitalizar para e-mail	Configurar para servidor e-mail	Dispositivo	Informações de configuração para servidor e-mail
Digitalizar para a Nuvem	Registo da impressora para Epson Connect	Dispositivo	Ambiente de ligação à Internet
	Registo de contacto para Epson Connect	Epson Connect serviço	Registo de utilizador e impressora para serviço Epson Connect
Digitalizar para computador (ao usar Document Capture Pro Server)	Configuração do modo servidor para Document Capture Pro	Dispositivo	Endereço IP, nome do anfitrião, ou FQDN para o computador onde o Document Capture Pro Server estiver instalado

Informações relacionadas

- ➔ [“Configurar um servidor de correio” na página 38](#)
- ➔ [“Utilizar o Document Capture Pro Server” na página 74](#)

Utilizar o Document Capture Pro Server

Ao usar Document Capture Pro Server, é possível gerir o método de classificação, o formato de guardar, e o destino de encaminhamento do resultado digitalizado executado a partir do painel de controlo da impressora. É possível selecionar e executar uma tarefa registada anteriormente no servidor a partir do painel de controlo da impressora.

Instalar no computador do servidor.

Para mais informações sobre o Document Capture Pro Server, contacte o seu agente Epson local.

Informações relacionadas

- ➔ [“Configurar o modo de servidor” na página 75](#)

Configurar o modo de servidor

Para usar Document Capture Pro Server, configurar como se segue.

1. Aceda a Web Config e selecione o separador **Digit/Copiar > Document Capture Pro**.
2. Selecione **Modo de servidor** para **Modo**.
3. Introduza o endereço do servidor com o Document Capture Pro Server instalado para **Endereço do servidor**.
Introduza entre 2 e 255 caracteres no formato IPv4, IPv6, nome do anfitrião ou formato FQDN. Para o formato FQDN, pode utilizar caracteres alfanuméricos em ASCII (0x20–0x7E) e “-”, exceto no início e no final do endereço.
4. Clique em **OK**.
A rede é selecionada novamente, e a seguir as definições estão ativadas.

Informações relacionadas

➔ [“Aceder ao Web Config” na página 28](#)

Configuração do sistema

Configurar o painel de controlo

Configuração do painel de controlo da impressora. Pode fazer a seguinte configuração.

1. Aceda a Web Config e selecione o separador **Gestão de dispositivos > Painel de controlo**.
2. Defina os seguintes itens como necessário.
 - Língua**
Selecione o idioma exibido no painel de controlo.
 - Bloqueio do painel**
Se selecionar **ACT**, não pode selecionar itens que requerem a autoridade do administrador. Para selecionar, inicie sessão na impressora como administrador. Se a palavra-passe do administrador não for definida, o painel de bloqueio é desativado.
 - Tempo limite de operação**
Se selecionar **ACT**, quando iniciar sessão como utilizador ou administrador com acesso de controlo, termina sessão automaticamente e é reencaminhado para o ecrã inicial se não houver atividade durante um determinado período de tempo.
Pode definir entre 10 segundos e 240 minutos ao segundo.

Definições de função

Nota:

Também pode configurar a partir do painel de controlo da impressora.

- ❑ *Língua: Definições > Definições gerais > Definições básicas > Idioma/Language*
- ❑ *Bloqueio do painel: Definições > Definições gerais > Administração do sistema > Definições de segurança > Definições de administ. > Config. de bloqueio*
- ❑ *Tempo limite de operação: Definições > Definições gerais > Definições básicas > Tempo limite de operação (pode especificar Ligado ou Desligado.)*

3. Clique em **OK**.

Informações relacionadas

➔ [“Aceder ao Web Config” na página 28](#)

Configurar a poupança de energia durante a inatividade

Pode definir o tempo para mudar para o modo de poupança de energia ou desligar a alimentação quando o painel de controlo da impressora não for utilizado durante algum tempo. Defina o tempo, dependendo do ambiente de utilização.

1. Aceda a Web Config e selecione o separador **Gestão de dispositivos > Poupança de energia**.
2. Introduza a hora de **Temporizador** para mudar para o modo de poupança de energia em tempo de inatividade.

Nota:

Também pode configurar a partir do painel de controlo da impressora.

Definições > Definições gerais > Definições básicas > Temporizador

3. Selecione a hora para desligar para a **Temporizador para desligar**. Ao usar a função fax, defina **Inexistente**.

Nota:

Também pode configurar a partir do painel de controlo da impressora.

Definições > Definições gerais > Definições básicas > Temporiz. p/ desligar

4. Clique em **OK**.

Informações relacionadas

➔ [“Aceder ao Web Config” na página 28](#)

Configurar o som

Fazer as configurações de som quando utilizar o painel de controlo, impressão, fax e assim por diante.

Nota:

Também pode configurar a partir do painel de controlo da impressora.

Definições > Definições gerais > Definições básicas > Som

1. Aceda a Web Config e selecione o separador **Gestão de dispositivos > Som**.

Definições de função

2. Defina os seguintes itens como necessário.

Modo normal

Definir o som quando a impressora estiver definida como **Modo normal**.

Modo silencioso

Definir o som quando a impressora estiver definida como **Modo Silencioso**.

É ativado quando um dos seguintes itens estiver ativado.

Painel de controlo da impressora:

Definições > Definições gerais > Definições da impressora > Modo Silencioso

Definições > Definições gerais > Definições de fax > Definições de recepção > Def. impressão > Modo Silencioso

Web Config:

Separador Fax > Definições de recepção > Saída de fax > Modo Silencioso

3. Clique em **OK**.

Informações relacionadas

➔ [“Aceder ao Web Config” na página 28](#)

Sincronização dos dados e hora com o servidor de horário

Ao sincronizar com um servidor de hora (servidor NTP), pode sincronizar as horas na impressora e no computador da rede. O servidor de hora pode ser utilizado na organização ou publicado na Internet.

Ao usar o certificado CA ou autenticação Kerberos, pode evitar problemas relacionados com as horas sincronizando com o servidor de hora.

1. Aceda a Web Config e selecione o separador **Gestão de dispositivos > Data e Hora > Servidor de horas**.

2. Selecione **Utilizar** para **Utilizar servidor de horas**.

3. Introduza a hora de endereço do servidor para **Endereço do servidor de horas**.

Pode usar formato IPv4, IPv6 ou FQDN. Introduza 252 caracteres ou menos. Se não especificar, deixe em branco.

4. Introduza **Intervalo de actualização (min)**.

É possível definir até 10.800 minutos um minuto de cada vez.

5. Clique em **OK**.

Nota:

*Pode confirmar o estado da ligação com servidor de horário em **Estado do servidor de horas**.*

Informações relacionadas

➔ [“Aceder ao Web Config” na página 28](#)

Definir o valor predefinido para digitalizar e copiar (definições do utilizador predefinido)

Pode definir o valor padrão para as funções.

Pode configurar as seguintes funções.

- Digitalizar para Pasta rede/FTP
- Digitalizar para e-mail
- Digit. para disp. de mem.
- Digitalizar para a Nuvem
- Copiar
- Fax

1. Aceda a Web Config e seleccione as funções para as quais pretende definir o valor predefinido para o separador **Digit/Copiar > Predefinições do utilizador**.

Selecione o separador **Fax > Predefinições do utilizador** para definir o valor predefinido para fax.

2. Configure cada item.

3. Clique em **OK**.

Se a combinação do valor não for válida, é alterado automaticamente, e a seguir é definido um valor válido.

Informações relacionadas

➔ [“Aceder ao Web Config” na página 28](#)

Configuração de AirPrint

Definir ao usar impressão e digitalização AirPrint.

Aceda a Web Config e seleccione o separador **Rede > Configuração de AirPrint**.

Itens	Explicação
Nome do Serviço Bonjour	Introduza o nome do serviço Bonjour entre 1 e 41 caracteres em ASCII (0x20–0x7E).
Localização de Bonjour	Introduza as informações de localização tais como a localização da impressora em 127 bytes ou menos em Unicode (UTF-8).
Geolocalização Latitude e Longitude (WGS84)	Introduza as informações de localização da impressora. Este passo é opcional. Introduza valores usando dados WGS-84, que separa latitude e longitude com uma vírgula. Pode introduzir entre -90 a +90 com valor da latitude, e -180 a +180 para o valor de longitude. Pode introduzir menos de um valor decimal em sexto lugar, e não pode omitir “+”.
Protocolo de Prioridade de Topo	Selecione o protocolo de prioridade em IPP e Port9100.
Wide-Area Bonjour	Defina se pretende usar Wide-Area Bonjour. Se usar, as impressoras devem estar registadas no servidor DNS para poder procurar a impressora no segmento.

Definições de função

Itens	Explicação
Activar AirPrint	IPP, Bonjour, AirPrint (serviço de digitalização) são ativados, e IPP é estabelecido apenas com comunicações seguras.

Usar o serviço Epson Connect

Se utilizar o serviço Epson Connect disponível na Internet, pode imprimir a partir do seu smartphone, tablet ou computador portátil, em qualquer momento e em qualquer local.

As funções disponíveis na Internet são as seguintes.

Email Print	Impressão remota Epson iPrint	Scan to Cloud	Remote Print Driver
✓	✓	✓	✓

Consulte o sítio web do portal Epson Connect para detalhes.

<https://www.epsonconnect.com/>

<http://www.epsonconnect.eu> (Apenas na Europa)

Utilizar o Epson Open Platform

Epson Open Platform Visão geral

Epson Open Platform é uma plataforma para usar impressoras Epson com a função fornecida com o servidor do sistema de autenticação.

Pode obter os registos de cada dispositivo e utilizador em cooperação com o servidor e configurar as restrições sobre o dispositivo e funções que podem ser usadas para cada utilizador e grupo. Pode ser usado com Epson Print Admin (sistema de autenticação Epson) ou um sistema de autenticação de terceiros.

Se ligar o dispositivo de autenticação, também pode executar a autenticação de utilizador utilizando o cartão de identificação.

Configurar a Epson Open Platform

Ative o Epson Open Platform para que possa utilizar o dispositivo do sistema de autenticação.

1. Aceda ao Web Config e selecione o separador **Epson Open Platform > Chave do produto**.
2. Introduza um valor para cada item.
 - Número de série
O número de série do dispositivo é exibido.
 - Versão de Epson Open Platform
Selecione a versão da Epson Open Platform. A versão correspondente varia de acordo com o sistema de autenticação.

Definições de função

- Introduza a chave do produto

Introduza a chave de produto obtida no sítio Web dedicado. Consulte o manual Epson Open Platform para obter informações, por exemplo, como obter a chave do produto.

- Clique em **Seguinte**.

É apresentada uma mensagem de confirmação.

- Clique em **OK**.

A impressora está atualizada.

Configuração do dispositivo de autenticação

É possível configurar o dispositivo de autenticação utilizado no sistema de autenticação a partir do separador **Gestão de dispositivos > Leitor de cartões**.

Para mais informações, consulte o manual do sistema de autenticação.

Informações Epson Remote Services

Epson Remote Services é um serviço que recolhe periodicamente informações sobre a impressora através da Internet. Pode ser utilizado para prever quando é necessário substituir ou reabastecer consumíveis e peças de substituição, e para resolver rapidamente quaisquer erros ou problemas.

Contacte o seu representante de vendas para mais informações sobre Epson Remote Services.

Configurações de segurança do produto

Este capítulo explica as configurações de segurança do dispositivo.

Introdução de recursos de segurança de produto

Esta seção apresenta a função de segurança dos dispositivos Epson.

Nome da funcionalidade	Tipo de funcionalidade	O que definir	O que evitar
Configuração da palavra-passe de administrador	Bloqueia as configurações do sistema, como a configuração da ligação de rede ou USB, instalação detalhe para fax de receção/transmissão ou transferência, e configurações padrão do utilizador.	O administrador define uma palavra-passe para o dispositivo. É possível definir ou alterar a partir de ambos Web Config e do painel de controlo da impressora.	Impedir a leitura e alteração das informações armazenadas no dispositivo, tais como a identificação, palavra-passe, configurações de rede, e os contactos de forma ilegal. Além disso, reduza uma ampla gama de riscos de segurança, tais como fuga de informações para o ambiente de rede ou política de segurança.
Configuração do controlo de acesso	Limita as funções que podem ser usadas em dispositivos, tais como impressão, digitalização, cópia e fax para cada utilizador. Se iniciar sessão com uma conta de utilizador registado com antecedência, tem autorização para usar certas funções. Além disso, depois de iniciar a sessão no painel de controlo, será desligado automaticamente se não houver nenhuma atividade por um determinado período de tempo.	Registar qualquer conta de utilizador e, em seguida, seleccione a função que deseja permitir, como cópia e digitalização. Pode registar até 10 contas de utilizador.	O risco de fugas e de visualização não autorizada de dados pode ser reduzido através da minimização do número de funções de acordo com o conteúdo da atividade e o papel do utilizador.
Configuração para a interface externa	Controla a interface, por exemplo a porta USB que liga ao dispositivo.	Ativar ou desativar a porta USB para ligar dispositivos externos tais como memória USB e ligação USB com o computador.	<ul style="list-style-type: none"> <input type="checkbox"/> Controlo de portas USB: reduz a possibilidade de usurpação de informações através de digitalização não autorizada de documentos confidenciais. <input type="checkbox"/> Ligação USB do computador: impede a utilização não autorizada do dispositivo, proibindo a impressão ou digitalização sem utilizar a rede.

Configurações de segurança do produto

Informações relacionadas

- ➔ “Sobre o Web Config” na página 27
- ➔ “EpsonNet Config” na página 127
- ➔ “Configurar a palavra-passe do administrador” na página 82
- ➔ “Restringir recursos disponíveis” na página 90
- ➔ “Desativar a interface externa” na página 92

Configurar a palavra-passe do administrador

Ao definir a palavra-passe de administrador, pode impedir que os utilizadores alterem as definições de gestão do sistema. É possível definir e alterar a palavra-passe de administrador usando quer Web Config, o painel de controlo da impressora, ou software (Epson Device Admin). Ao usar o software, consulte a documentação para cada software.

Informações relacionadas

- ➔ “Configurar a palavra-passe de administrador no painel de controlo” na página 82
- ➔ “Configurar a palavra-passe de Administrador usando Web Config” na página 82
- ➔ “Epson Device Admin” na página 127

Configurar a palavra-passe de administrador no painel de controlo

É possível definir a palavra-passe de administrador no painel de controlo da impressora.

1. Selecione **Definições** no painel de controlo da impressora.
2. Selecione **Definições gerais > Administração do sistema > Definições de segurança**.
3. Selecione **Definições de administ..**
4. Selecione **Senha de administrador > Registrar**.
5. Introduzir uma palavra-passe nova.
6. Introduza novamente a palavra-passe.
7. Feche a janela de confirmação.

O ecrã das definições de administrador é exibido.

Nota:

É possível alterar ou eliminar a palavra-passe de administrador ao selecionar **Alterar** ou **Repor** no ecrã **Senha de administrador** e introduzir a palavra-passe de administrador.

Configurar a palavra-passe de Administrador usando Web Config

É possível definir a palavra-passe de Administrador usando Web Config.

1. Aceda a Web Config e selecione o separador **Segurança do produto > Alterar senha de administrador**.

Configurações de segurança do produto

2. Introduza uma palavra-passe para **Nova senha** e **Confirmar a nova senha**. Introduza o nome de utilizador, se necessário.

Se deseja alterar a palavra-passe, digite a palavra-passe atual.

3. Selecione **OK**.

Nota:

- Para definir ou alterar os itens de menu bloqueados, clique em **Início de sessão de administrador**, e a seguir introduza a palavra-passe de administrador.
- Para eliminar a palavra-passe de administrador, clique no separador **Segurança do produto > Eliminar senha de administrador**, e a seguir introduza a palavra-passe do administrador.

Informações relacionadas

➔ [“Aceder ao Web Config” na página 28](#)

Controlar o funcionamento do painel

Se definir a palavra-passe de administrador e ativar Config. de bloqueio, pode bloquear itens dos sistema de configuração da impressora para que não sejam alterados pelos utilizadores.

Ativar Config. de bloqueio

Ativar Config. de bloqueio para a impressora onde a palavra-passe foi definida.

Configurações de segurança do produto

Especificar previamente uma palavra-passe de administrador.

Ativar Config. de bloqueio a partir do painel de controlo

1. Selecione **Definições** no painel de controlo da impressora.
2. Selecione **Definições gerais > Administração do sistema > Definições de segurança**.
3. Selecione **Definições de administ..**
4. Selecione **Activ. em Config. de bloqueio**.
5. Selecione **Sim** no ecrã de confirmação.
6. Selecione .

Verifique se  é exibido no ecrã de início.

Ativar as Config. de bloqueio em Web Config

1. Aceda a Web Config e clique no **Início de sessão de administrador**.
2. Introduza o nome de utilizador e palavra-passe, e a seguir clique em **OK**.
3. Selecione o separador **Gestão de dispositivos > Painel de controlo**.
4. Em **Bloqueio do painel**, selecione **ACT**.
5. Clique em **OK**.
6. Verifique se  está ativado no ecrã inicial do painel de controlo da impressora.

Config. de bloqueio Itens para o menu Definições gerais

Trata-se de uma lista dos itens Config. de bloqueio em **Definições > Definições gerais** no painel de controlo. Algumas funções podem ser definidas ativadas ou desativadas individualmente.

Menu Definições gerais	Bloqueio do painel
Definições básicas	-

Configurações de segurança do produto

Menu Definições gerais		Bloqueio do painel
	Brilho do LCD	-
	Som	-
	Temporizador	✓
	Reativar a partir do modo de suspensão	-
	Temporiz. p/ desligar	✓
	Definições de data/hora	✓
	Idioma/Language	✓ ^{*1}
	Ecrã de arranque	✓
	Editar Início	✓
	Imagem de fundo	✓
	Tempo limite de operação	✓
	Ecrã predefinido(Job/Status)	✓
Definições da impressora		-
	Def. origem do papel	-
	Idioma de impressão ^{*4}	✓
	Defin. univer. impressão	✓
	Resol. autom. de erros	✓
	Config. impressão PDL ^{*4}	✓
	Interface de disp. mem.	✓
	Papel espesso	✓ ^{*1}
	Modo Silencioso	✓ ^{*1}
	Tempo de secagem da tinta	-
	Bidireccional	-
	Config. tempo lim I/F USB ^{*4}	✓
Definições de rede		✓

Configurações de segurança do produto

Menu Definições gerais		Bloqueio do painel
	Conf. Wi-Fi	✓
	Configuração de Rede Local com Fios	✓
	Estado da rede	✓
	Estado de LAN com fios/Wi-Fi	✓ ²
	Estado Wi-Fi Direct	✓ ²
	Estado servidor e-mail	✓ ²
	folha de estado	✓ ²
	Verificar ligação de rede	✓ ³
	Avançado	✓
	Nome do Dispositivo	✓
	TCP/IP	✓
	Servidor proxy	✓
	Servidor de e-mail	✓
	Endereço IPv6	✓
	Partilha de rede MS	✓
	Velocidade de ligação & Duplex	✓
	Redirecionar HTTP para HTTPS	✓
	Desativar IPsec/Filtro de IP	✓
	Desativar IEEE802.1X	✓
	Definições do Serviço Web	✓
	Serviços Epson Connect	✓
	Serv. Impressão na Nuvem Google	✓
	Definições de fax	✓



Configurações de segurança do produto

Menu Definições gerais		Bloqueio do painel
	Botão de operação rápida	✓
	Defin. de envio de fax	✓
	Definições de recepção	✓
	Definições de relatório	✓
	Definições básicas	✓
	Definições de segurança	✓
	Verificar ligação de fax	✓
	Assist. config. de fax	✓
Definições de digit.		✓
	Confirmar destinatário	✓
	Document Capture Pro	✓
	Servidor de e-mail	✓
Administração do sistema		✓
	Gestor de Contac.	✓
	Registrar/Eliminar	✓
	Frequente	✓ ^{*5}
	Imprimir contactos	✓
	Opções de Visualização	✓ ^{*5}
	Opções de procura	✓ ^{*5}
	Limpar dados da memória interna ^{*4}	✓
	Definições de segurança	✓
	Restrições	✓
	Controlo de acesso	✓
	Definições de administ.	✓
	Senha de administrador	✓
	Config. de bloqueio	✓
	Restaurar predefinições	✓
	Atualização do firmware	✓

✓ = Para bloquear.

- = Não bloquear.

Configurações de segurança do produto

- *1 : Pode ativar ou desativar o bloqueio em **Definições gerais > Administração do sistema > Definições de segurança > Restrições**.
- *2 : Apesar dos itens no nível superior possam ser bloqueados por bloqueio de administrador, pode aceder aos mesmos a partir do menu com o mesmo nome de **Definições > Estado da impressora/Imprimir**.
- *3 : Apesar dos itens no nível superior possam ser bloqueados por bloqueio de administrador, pode aceder aos mesmos a partir de Início >  |  > **Descrição > Quando não é possível ligar à rede**.
- *4 : Este item é exibido numa impressora compatível com PCL ou PostScript.
- *5 : Apesar dos itens no nível superior possam ser bloqueados por bloqueio de administrador, pode aceder aos mesmos a partir do menu com o mesmo nome de **Definições > Gestor de Contac..**

Informações relacionadas

- ➔ [“Opções de menu para Administração do sistema” na página 146](#)
- ➔ [“Itens que podem ser definidos individualmente” na página 89](#)

Outros itens Config. de bloqueio

Para além do menu Definições gerais, Config. de bloqueio deve estar ativado para os itens abaixo.

- Predef.
 - Adicionar novo
 - Apagar
 - Renomear
 - Adicionar ou remover ao ecrã principal
 - Alterar as definições de utilizado
- Definições > Definições do utilizador.**

Informações relacionadas

- ➔ [“Registar as definições como predefinição” na página 99](#)
- ➔ [“Opções de menu para Definições do utilizador” na página 150](#)

Ecrã de funcionamento e definição de funções individualmente

Para os mesmos itens alvo de Config. de bloqueio, pode definir individualmente se pretende ativar ou desativar os mesmos.

Pode definir a disponibilidade de cada utilizador como necessário, como por exemplo registar ou alterar os contactos, exibir o histórico de tarefas, etc.

1. Selecione **Definições** no painel de controlo da impressora.
2. Selecione **Definições gerais > Administração do sistema > Definições de segurança**.
3. Selecione **Restrições**.
4. Selecione o item cuja função pretende alterar a definição, e a seguir defina como **Activ.** ou **Dest.**

Configurações de segurança do produto

Itens que podem ser definidos individualmente

O administrador pode permitir que os itens abaixo sejam exibidos e alterar as definições individualmente.

Acesso a registo de tarefas: **Job/Status > Registo**

Controlar a exibição do histórico de tarefa do monitor de estado. Selecione **Activ.** para permitir a exibição do histórico de tarefas.

Acesso a Registo/ Eliminação de Contac.: **Definições > Gestor de Contac. > Registrar/Eliminar**

Controlar o registo e alteração de contactos. Selecione **Activ.** para registar ou alterar os contactos.

Acesso a Fax recente: **Fax > Destinatário > Recente**

Controlar a exibição de destino ao enviar e receber um fax. Selecione **Activ.** para exibir o destino.

Acesso a registo de transmissão de Fax: **Fax > Menu > Registo de transmissão**

Controlar a exibição do histórico de comunicação de um fax. Selecione **Activ.** para exibir o histórico de comunicação.

Acesso a relatório de Fax: **Fax > Menu > Relatório de fax**

Controlar a impressão do relatório de fax. Selecione **Activ.** para permitir impressão.

Acesso a histórico de imprimir e guardar Digit. p/ Pasta rede/FTP: **Digit. > Pasta de rede/FTP > Menu > Histórico de Impressões Guardadas**

Controlar a impressão do histórico da função digitalizar para pasta de rede. Selecione **Activ.** para permitir a impressão.

Acesso a Digit. para e-mail recentes: **Digit. > E-mail > Destinatário > Histórico**

Controlar a exibição do histórico da função digitalizar para correio. Selecione **Activ.** para exibir o histórico.

Acesso a mostrar histórico de envio de Digit. para e-mail: **Digit. > E-mail > Menu > Mostrar Histórico de envio**

Controlar a exibição do histórico de envio de email da função digitalização para correio. Selecione **Activ.** para exibir o histórico de envio de email.

Acesso a histórico de imprimir e guardar de Digit. para e-mail: **Digit. > E-mail > Menu > Histórico de Envio de Impressões**

Controlar a impressão do histórico de envio de email da função digitalização para correio. Selecione **Activ.** para permitir a impressão.

Acesso a idioma: **Definições > Idioma/Language**

Controlar a alteração do idioma exibido no painel de controlo. Selecione **Activ.** para alterar os idiomas.

Acesso a Papel espesso: **Definições > Definições gerais > Definições da impressora > Papel espesso**

Controlar a alteração das definições da função Papel espesso. Selecione **Activ.** para alterar as definições.

Acesso a Modo Silencioso: **Definições > Definições gerais > Definições da impressora > Modo Silencioso**

Controlar a alteração das definições da função Modo Silencioso. Selecione **Activ.** para alterar as definições.

Protecção de dados pessoais:

Controlar a exibição das informações de destino no registo de marcação rápida. Selecione **Activ.** para exibir o destino como (**).

Informações relacionadas

➔ [“Outros itens Config. de bloqueio” na página 88](#)

Restringir recursos disponíveis

Pode registar contas de utilizador na impressora, ligá-los a funções, e controlar funções que os utilizadores podem usar.

Ao ativar o controlo de acesso, o utilizador pode usar funções tais como cópia, fax, etc., introduzindo a palavra-passe no painel de controlo da impressora e iniciando sessão na impressora.

As funções indisponíveis são exibidas a cinzento e não podem ser seleccionadas.

Ao registar as informações de autenticação no controlador da impressora ou do scanner, poderá imprimir ou digitalizar a partir do computador. Para obter informações sobre as configurações do controlador, consulte o manual ou ajuda do manual.

Configurar o controlo de acesso

Para usar o controlo de acesso, crie a conta de utilizador e ative a função de controlo de acesso.

Criar uma conta de utilizador

Criar uma conta de utilizador para controlo de acesso.

1. Aceda a Web Config e seleccione o separador **Segurança do produto > Definições de controlo de acesso > Definições do utilizador**.
2. Clique em **Adicionar** para o número que pretende registar.

**Importante:**

Ao usar a impressora com o sistema de autenticação da Epson ou outras empresas, registre o nome de utilizador da definição de registo em número 2 a número 10.

O software de aplicações como o sistema de autenticação usa o número um, para que o nome do utilizador não seja exibido no painel de controlo da impressora.

3. Configure cada item.

 Nome de Util.:

Introduza o nome exibido na lista de nome de utilizador com entre 1 a 14 caracteres de comprimento usando caracteres alfanuméricos.

 Palavra-passe:

Introduza uma palavra-passe com entre 0 e 20 caracteres de comprimento em ASCII (0x20–0x7E). Ao iniciar a palavra-passe, deixe em branco.

 Marque a caixa para activar ou desactivar cada função.

Selecione a função cuja utilização permite.

4. Clique em **Aplicar**.

Regressar à lista de definições do utilizador após um determinado período de tempo.

Verifique se o nome de utilizador que registou em **Nome de Util.** é exibido e alterado **Adicionar** a **Editar**.

Configurações de segurança do produto

Editar a conta de utilizador

Editar a conta registada de controlo de acesso.

1. Aceda a Web Config e seleccione o separador **Segurança do produto > Definições de controlo de acesso > Definições do utilizador**.
2. Clique em **Editar** para o número que pretende editar.
3. Alterar cada um dos itens.
4. Clique em **Aplicar**.
Regressar à lista de definições do utilizador após um determinado período de tempo.

Eliminar a conta de utilizador

Eliminar a conta registada de controlo de acesso.

1. Aceda a Web Config e seleccione o separador **Segurança do produto > Definições de controlo de acesso > Definições do utilizador**.
2. Clique em **Editar** para o número que pretende eliminar.
3. Clique em **Eliminar**.



Importante:

Ao clicar em **Eliminar**, a conta de utilizador será eliminada sem uma mensagem de confirmação. Use precaução ao eliminar a conta.

Regressar à lista de definições do utilizador após um determinado período de tempo.

Ativar o controlo de acesso

Ao ativar o controlo de acesso, só o utilizador registado poderá usar a impressora.

1. Aceda ao Web Config e seleccione o separador **Segurança do produto > Definições de controlo de acesso > Básico**.
2. Seleccione **Activa o controlo de acesso**.

Se seleccionar **Permite a impressão e digitalização sem informações de autenticação**, pode imprimir ou digitalizar a partir dos controladores que não estejam definidos com as informações de autenticação. Definir quando pretender controlar o funcionamento apenas a partir do painel de controlo da impressora e permitir a impressão e digitalização a partir dos computadores.

3. Clique em **OK**.

A mensagem de conclusão é exibida após algum tempo.

Confirme que ícones tais como copiar e digitalizar são exibidos a cinzento no painel de controlo da impressora.

Desativar a interface externa

Pode desativar a interface utilizada para ligar o dispositivo à impressora. Fazer as configurações de restrição para restringir outras impressões e digitalizações que não as realizadas através da rede.

Nota:

Pode também efetuar as configurações de restrição no painel de controlo da impressora.

- Disp. memória: Definições > Definições gerais > Definições da impressora > Interface de disp. mem. > Dispositivo de memória*
- Ligação do PC através de USB: Definições > Definições gerais > Definições da impressora > Ligação do PC através de USB*

1. Aceda a Web Config e selecione o separador **Segurança do produto > Interface externo**.

2. Selecione **Desactivar** nas funções que pretende definir.

Selecione **Activar** quando pretender cancelar o controlo.

Disp. memória

Proíbe guardar os dados em memória externa através da porta USB para ligar a um dispositivo externo.

Ligação do PC através de USB

Pode restringir a utilização da ligação USB do computador. Se pretende restringi-la, selecione **Desactivar**.

3. Clique em **OK**.

4. Verifique que a porta desativada não pode ser usada.

Disp. memória

Confirme se não existe resposta ao ligar a um dispositivo de armazenamento como um dispositivo de memória USB à porta de interface externa USB.

Ligação do PC através de USB

Se o controlador foi instalado no computador

Ligue a impressora ao computador usando um cabo USB, e a seguir confirme se a impressora não imprime ou digitaliza.

Se o controlador não foi instalado no computador

Windows:

Abra o gestor de dispositivo e conserve-o, ligue a impressora ao computador usando um cabo USB, e a seguir confirme que o conteúdo exibido do gerador de dispositivo permanece inalterado.

Mac OS:

Ligue a impressora ao computador usando um cabo USB, e a seguir confirme se a impressora não está listada se pretende adicionar a impressora a partir de **Impressoras e scanners**.

Informações relacionadas

➔ [“Aceder ao Web Config” na página 28](#)

Configurações de funcionamento e gestão

Este capítulo explica os itens relacionados com as operações diárias e de gestão do dispositivo.

Iniciar sessão na impressora como administrador

Se a palavra-passe de administrador for definida para a impressora, é necessário iniciar sessão como administrador para utilizar os itens de menu bloqueados.

Iniciar sessão na impressora utilizando o painel de controlo

1. Toque em .
2. Toque em **Administrador**.
3. Introduza a palavra-passe de administrador.
4. Toque em **OK**.



é exibido ao ser autenticado, e a seguir pode utilizar os itens de menu bloqueados.

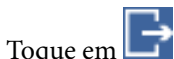

Toque em para terminar sessão.

Nota:

Ao seleccionar **Activ. para Definições** > **Definições gerais** > **Definições básicas** > **Tempo limite de operação**, termina sessão automaticamente após um determinado período de tempo se não houver nenhuma atividade no painel de controlo.

Iniciar sessão na impressora utilizando o Web Config

Ao iniciar sessão no Web Config como administrador, pode utilizar itens definidos em Config. de bloqueio.

1. Introduza o endereço IP da impressora num browser para executar o Web Config.
2. Clique em **Início de sessão de administrador**.
3. Introduza o nome de utilizador e palavra-passe de administrador em **Nome de Util.** e **Senha actual**.
4. Clique em **OK**.

Os itens bloqueados e o **Terminar sessão de administrador** são exibidos durante a autenticação.

Clique em **Terminar sessão de administrador** para terminar a sessão.

Nota:

Ao seleccionar **ACT** no separador **Gestão de dispositivos** > **Painel de controlo** > **Tempo limite de operação**, termina sessão automaticamente após um determinado período de tempo se não houver nenhuma atividade no painel de controlo.

Confirmar informações da impressora

Verificar as informações no painel de controlo

Pode consultar e imprimir as informações que se seguem no painel de controlo.

- Número de páginas impressas

Definições > Contador de impressões

Pode verificar o número total de páginas impressas e o número de páginas de impressão a cores/preto e branco.

- Fornecimento

Definições > Estado do consumível

Pode verificar as informações da tinta e da caixa de manutenção.

- Ficha de estado do produto

Definições > Estado da impressora/Imprimir > Impr. pág. de est.

Pode imprimir uma ficha de estado, por exemplo, informações da impressora e informações de consumíveis.

- Informação de rede



Definições > Definições gerais > Definições de rede > Estado da rede

Definições > Estado da impressora/Imprimir > Rede

Pode verificar as informações relativas á rede tais como o estado de ligação à rede, definições do servidor de correio, etc., e imprima a ficha de estado de rede.

- Relatório de ligação de rede

Definições > Definições gerais > Definições de rede > Verificar ligação de rede

Início >  |  > **Descrição > Quando não é possível ligar à rede**

Pode diagnosticar o estado da ligação de rede da impressora e imprimir o relatório.

- Estado da ligação de rede

Início >  |  > **Router**

Pode verificar o estado de ligação LAN com fios/sem-fios.

Verificar as informações em Web Config

Pode verificar as informações que se seguem da impressora em funcionamento em **Estado** utilizando Web Config.

- Estado do produto

Verifique o idioma, estado, serviço nuvem, número de produto, endereço MAC, etc.

- Estado da rede

Verifique as informações do estado de ligação de rede, endereço IP, servidor DNS, etc.

- Manutenção

Verifique o primeiro dia de impressões, contagem de substituição de tinta, páginas impressas, contagem de impressões para cada idioma, contagem de digitalizações, etc.

- Estado do hardware

Verifique o estado de cada Wi-Fi, etc.

Configurações de funcionamento e gestão

Histórico de tarefas

Verifique o registo da tarefa para uma tarefa de impressão, tarefa de receção, e tarefa de transmissão.

Instantâneo de painel

Exibe um instantâneo da imagem do ecrã que é exibido no painel de controlo do dispositivo.

Receber Notificações por E-mail Quando Ocorrem Eventos

Sobre as notificações de e-mail

Trata-se da função de notificação que, quando acontecem eventos tais como um erro de impressora ou quando a impressão parar, envia um email para o endereço especificado.

Pode registar até cinco destinos e configurar as notificações para cada destino.

Para usar esta função, é necessário configurar o servidor de correio antes de configurar as notificações.

Informações relacionadas

➔ [“Configurar um servidor de correio” na página 38](#)

Configurar a notificação por e-mail

Configurar a notificação de email usando Web Config.

1. Aceda a Web Config e selecione o separador **Gestão de dispositivos > Notificação por e-mail**.

2. Defina o assunto da notificação de email.

Selecione o conteúdo exibido no assunto dos dois menus pendentes.

O conteúdo selecionado será exibido junto a **Assunto**.

O mesmo conteúdo não pode ser definido à esquerda e à direita.

Quando o número de caracteres em **Localização** exceder os 32 bytes, os caracteres que excedam os 32 bytes são omitidos.

3. Introduza os endereços de correio eletrónico de destino do email de notificação.

Utilize A-Z a-z 0-9 ! # \$ % & ' * + - . / = ? ^ _ { | } ~ @, e introduza entre 1 e 255 caracteres.

4. Selecione o idioma para das notificações de e-mail.

5. Selecione a caixa de verificação do evento para o qual pretende receber a notificação.

O número de **Definições de notificações** está ligado ao número de destino de **Definições do endereço de e-mail**.

Exemplo:

Configurações de funcionamento e gestão

Se pretende enviar uma notificação para o endereço de correio eletrónico definido para número 1 em **Definições do endereço de e-mail** quando não existir papel na impressora, selecione a caixa de verificação da coluna **1** na linha **Sem papel**.

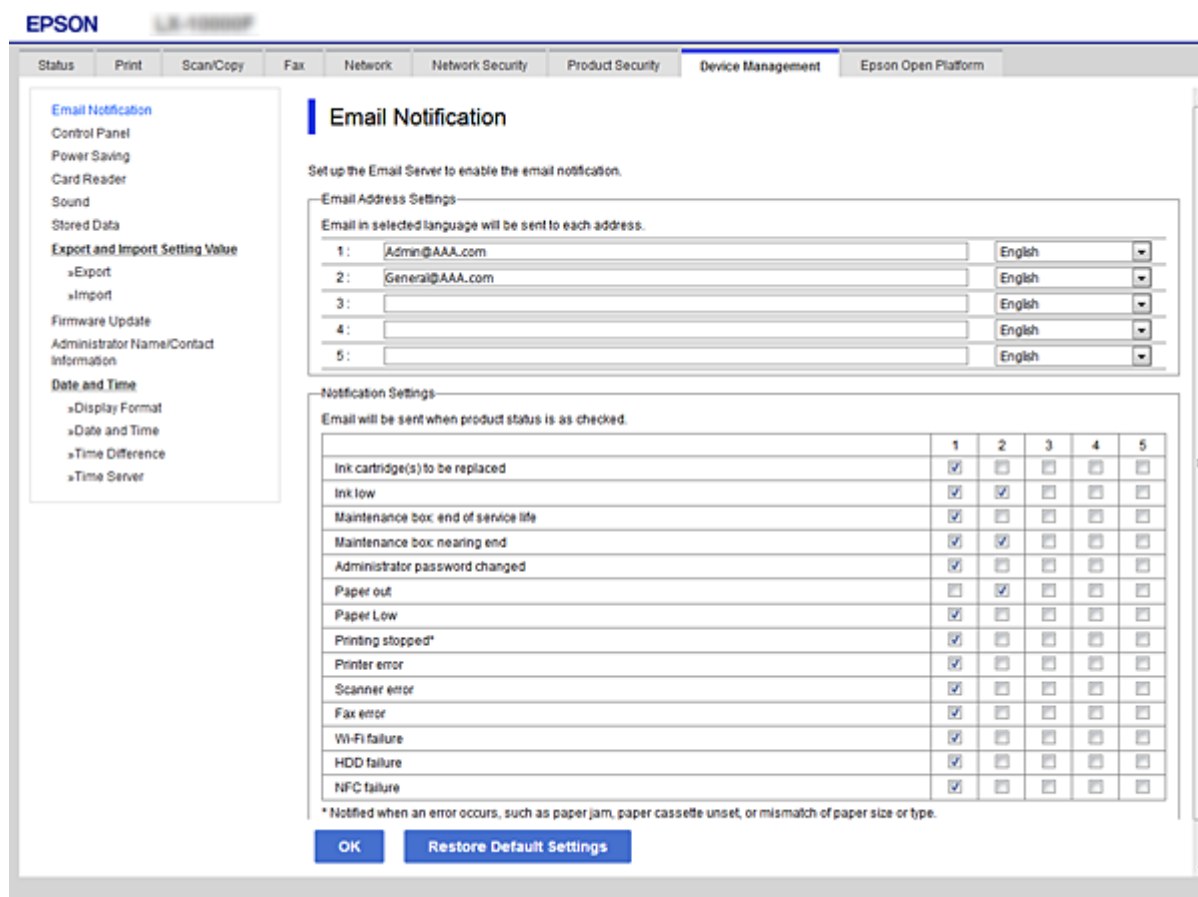

6. Clique em **OK**.

Confirme que será enviada uma notificação de email forçando um evento.

Exemplo: Imprima especificando a Sistema Alim. onde não exista papel.

Informações relacionadas

- ➔ [“Aceder ao Web Config” na página 28](#)
- ➔ [“Configurar um servidor de correio” na página 38](#)

Itens para notificação por email

Itens	Definições e explicação
Unidades de alimentação de tinta a serem substituídas	Aviso quando a tinta acabou.
Pouca tinta	Aviso quando a tinta está prestes a acabar.
Caixa manut.: fim do tempo de vida útil	Aviso quando a caixa de manutenção está cheia.

Configurações de funcionamento e gestão

Itens	Definições e explicação
Caixa de manutenção: próximo do fim	Aviso quando a caixa de manutenção está a ficar cheia.
Palavra-passe de administrador alterada	Aviso quando a palavra-passe de administrador é alterada.
Sem papel	Aviso quando se verifica falta de papel na fonte de papel especificada.
A impressão parou*	Aviso quando a impressão é interrompida devido a obstrução de papel ou quando a unidade de papel não está definida.
Erro da impressora	Aviso quando ocorre um erro na impressora.
Erro do scanner	Aviso quando ocorre um erro no scanner.
Erro do fax	Aviso quando ocorre um erro no fax.
Falha de Wi-Fi	Aviso quando ocorre um erro da interface LAN sem-fios.
Falha de Cartão SD incorporado	Aviso quando ocorre um erro do cartão SD integrado. Este item é exibido numa impressora compatível com PCL ou PostScript.
Falha de Placa PDL	Aviso quando ocorre um erro do substrato PDL. Este item é exibido numa impressora compatível com PCL ou PostScript.

Atualizar o firmware

Quando estiver disponível novo firmware, a atualização do firmware da impressora melhora o funcionamento ou resolve o problema.

Atualizar o firmware da impressora através do painel de controlo

Se a impressora puder ser ligada à Internet, pode atualizar o firmware da impressora utilizando o painel de controlo. Pode também configurar a impressora para verificar regularmente se existem atualizações do firmware e notificá-lo sobre isso.

1. Selecione **Definições** no ecrã inicial.
2. Selecione **Definições gerais > Administração do sistema > Atualização do firmware > Atualização**.

Nota:

Selecione **Notificação > Activ.** para configurar a impressora para que esta verifique regularmente se estão disponíveis atualizações do firmware.

3. Selecione **Iniciar a Verificação**.

A impressora começa a procurar atualizações disponíveis.

Configurações de funcionamento e gestão

- Se aparecer uma mensagem no ecrã LCD a informar que está disponível uma atualização do software, siga as instruções do ecrã para iniciar a atualização.



Importante:

- ❑ Não desligue nem retire o cabo de alimentação da impressora sem a atualização terminar; caso contrário, a impressora pode avariar.
- ❑ Se a atualização do firmware não estiver concluída ou for mal sucedida, a impressora não arranca normalmente e aparece “Recovery Mode” no ecrã LCD da próxima vez que ligar a impressora. Neste caso, precisa de voltar a atualizar o firmware através de um computador. Ligue a impressora ao computador com um cabo USB. Enquanto aparecer “Recovery Mode” na impressora, não pode atualizar o firmware através de uma ligação de rede. No computador, aceda ao sítio Web da Epson da sua área e transfira o firmware mais recente da impressora. Consulte as instruções indicadas no sítio Web relativas às operações seguintes.

Atualizar o firmware usando Web Config

Quando a impressora conseguir ligar à Internet, pode atualizar o firmware em Web Config.

- Aceda a Web Config e selecione o separador **Gestão de dispositivos > Actualização do firmware**.
- Clique em **Iniciar**.

A confirmação de firmware é iniciada, e a informação de firmware é exibida se existir um firmware atualizado.

- Clique em **Iniciar**, e siga as instruções exibidas no ecrã.

Nota:

Também pode atualizar o firmware usando o Epson Device Admin. Pode confirmar visualmente as informações de firmware na lista de dispositivo. É útil quando quiser atualizar o firmware de vários dispositivos. Consulte o guia Epson Device Admin ou a ajuda para obter mais informações.

Informações relacionadas

- ➔ [“Aceder ao Web Config” na página 28](#)
- ➔ [“Epson Device Admin” na página 127](#)

Atualizar o firmware sem uma ligação à Internet

Pode transferir o firmware do dispositivo a partir do sítio Web da Epson no computador e, em seguida, ligue o dispositivo e o computador através de um cabo USB para atualizar o firmware. Se não for possível atualizar através da rede, tente este método.

- Aceder ao sítio Web da Epson e transfira o firmware.
- Ligue o computador que contém o firmware transferido para a impressora pelo cabo USB.
- Clique duas vezes no ficheiro .exe transferido.
O Epson Firmware Updater é iniciado.
- Siga as instruções apresentadas no ecrã.

Registrar as definições como predefinição

Pode guardar as configurações como função de digitalização, cópia e fax com um nome específico. As configurações registadas aqui são exibidas em **Predef.** no painel de controlo da impressora. Registrar depois de terminar as configurações para cada função.

Pode configurar as seguintes funções.

- Digitalizar para Pasta rede/FTP
- Digitalizar para e-mail
- Digit. para disp. de mem.
- Digitalizar para a Nuvem
- Copiar
- Fax

1. Aceda a Web Config e seleccione o separador **Digit/Copiar** ou **Fax > Predefinições**.
2. Seleccione o número registado e clique em **Editar**.
3. Seleccione **Tipo**.

Nota:

*Se pretende alterar o **Tipo** após o registo, elimine a predefinição registada e a seguir registe novamente.*

4. Clique em **Seguinte**.
5. Configure cada item.
Introduza um **Nome** entre 1 e 30 caracteres em Unicode (UTF-8).
6. Clique em **OK**.
Se a combinação do valor não é válida, é aplicado um valor válido que é modificado automaticamente.

Informações relacionadas

- ➔ [“Aceder ao Web Config” na página 28](#)

Fazer cópia de segurança das configurações

Pode exportar o valor de definição definido de Web Config para o ficheiro. Pode usá-lo para fazer cópias de segurança de contactos, valores de definições, substituir a impressora, etc.

O ficheiro exportado não pode ser editado porque é exportado como um ficheiro binário.

Exportar as definições

Exportar as definições para a impressora.

1. Aceda a Web Config, e a seguir seleccione o separador **Gestão de dispositivos > Exportar e importar valor de definição > Exportar**.

Configurações de funcionamento e gestão

2. Selecione as definições que pretende exportar.

Selecione as definições que pretende exportar. Se tiver selecionado uma categoria superior, as subcategorias também são selecionadas. No entanto, as subcategorias que causam erros devido a duplicação na mesma rede (como os endereços de IP, etc.) não podem ser selecionadas.

3. Introduza uma palavra-passe para encriptar o ficheiro exportado.

É necessária a palavra-passe para importar o ficheiro. Deixe em branco se não quiser encriptar o ficheiro.

4. Clique em **Exportar**.

 **Importante:**

*Se quiser exportar as definições de rede da impressora, como o nome do dispositivo e o endereço de IPv6, seleccione **Ative para seleccionar as definições individuais do dispositivo** e seleccione mais itens. Utilize apenas os valores seleccionados para a impressora de substituição.*

Informações relacionadas

➔ [“Aceder ao Web Config” na página 28](#)

Importar as definições

Importe o ficheiro do Web Config exportado para a impressora.

 **Importante:**

Aquando da importação de valores que incluam informações individuais, como o nome da impressora ou endereço de IP, certifique-se de que o endereço de IP não existe já na mesma rede. Se o endereço de IP for repetido, a impressora não reflete o valor.

1. Aceda a Web Config, e a seguir seleccione o separador **Gestão de dispositivos > Exportar e importar valor de definição > Importar**.
2. Seleccione o ficheiro exportado e introduza a palavra-passe de encriptação.
3. Clique em **Seguinte**.
4. Seleccione as definições que deseja importar e clique em **Seguinte**.
5. Clique em **OK**.

As definições são aplicadas à impressora.

Ajustar a qualidade da impressão

Pode ajustar a qualidade de impressão para papel normal utilizado frequentemente como papel timbrado, papel reciclado, etc.

Definir o valor padrão para qualidade de impressão

Definir os valor padrão para a qualidade de impressão para todos os documentos. Se deseja ajustar a qualidade de impressão por papel, proceda a esta configuração antecipadamente. O valor da configuração por papel é redefinido se fizer esta configuração após o ajuste por papel.

1. Coloque o papel normal A4 na impressora.
2. Selecione **Definições** no ecrã inicial no painel de controlo da impressora.
3. Selecione **Manutenção > Ajuste da qualidade de impressão**.
4. Siga as instruções no ecrã para iniciar a verificação.
5. Siga as instruções no ecrã para imprimir os padrões de alinhamento da cabeça de impressão.
6. Siga as instruções no ecrã para alinhar a cabeça de impressão.
 - Este padrão permite realizar um alinhamento caso surjam linhas verticais ou se as impressões estiverem desfocadas.
 - Verifique e selecione o número do padrão mais sólido em cada grupo.

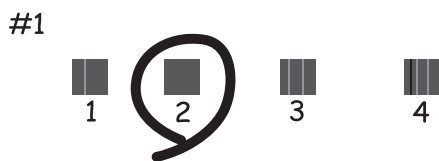

- Identifique e introduza o número do padrão que possui a linha vertical menos desalinhada.

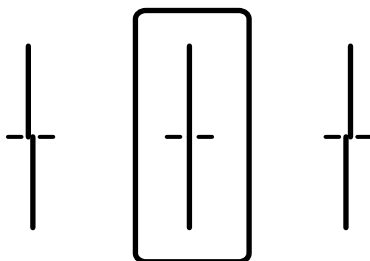

Configurações de funcionamento e gestão

- Este padrão permite realizar um alinhamento caso surjam faixas horizontais em intervalo regulares. Identifique e introduza o número do padrão com menor separação e sobreposição.

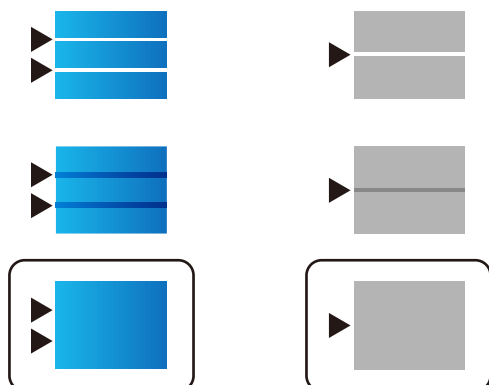

Nota:

O padrão de teste pode variar consoante o modelo.

7. Feche a janela de informação.

Ajustar a qualidade de impressão por papel

Faça as configurações de qualidade de impressão por papel. Papel normal, papel reciclado, papel normal de alta qualidade, papel pré-impresso, papel colorido, papel timbrado e papel grosso são suportados.

1. Colocar o papel cuja qualidade de impressão pretende ajustar na impressora.
2. Selecione **Definições** no ecrã inicial no painel de controlo da impressora.
3. Selecione **Manutenção > Ajuste da qualidade de impressão por papel**.
Se o item não for exibido, deslize o ecrã para cima num movimento rápido para cima.
4. Selecione como ajustar em **Imprimir Padrão** ou **Introduzir um Valor Definido**.
Se pretende introduzir o mesmo valor de alinhamento para várias impressoras, selecione **Introduzir um Valor Definido**.
5. Selecione o tipo do papel que colocou na impressora.
6. Siga as instruções no ecrã para alinhar a cabeça de impressão.
Este padrão alinha caso apareçam linhas horizontais a intervalo regulares.

Configurações de funcionamento e gestão

Identifique e introduza o número do padrão com menor separação e sobreposição.

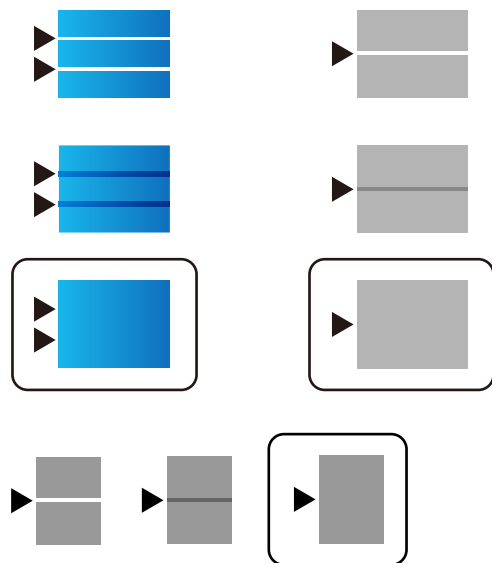

Nota:

- O padrão de teste pode variar consoante o modelo.
- Ao imprimir o papel cuja qualidade pode ajustar, selecione **Seleção Automática (papel normal)** em **Tipo de Papel** para o controlador da impressora, pelo que o valor de ajuste é aplicado automaticamente.

7. Feche a janela de informação.

Se a qualidade de impressão não melhorar após este ajuste, realize **Ajuste da qualidade de impressão** para definir os valores de ajuste predefinidos, e a seguir realize os ajustes novamente de acordo com o tipo de papel.

Resolver problemas

Dicas sobre como resolver problemas

Verificar a mensagem de erro

Se surgir algum problema, verifique primeiro se há alguma mensagem no painel de controlo da impressora ou janela do controlador. Se tiver definido o email de notificação para o caso deste tipo de evento, pode conhecer o estado de imediato.

Relatório de ligação de rede

Diagnostique o estado da rede e da impressora, e imprima o resultado.

Pode encontrar o erro diagnosticado relativamente à impressora.

Verificar o estado da comunicação

Verifique o estado da comunicação do computador do servidor ou do computador cliente usando o comando ping e ipconfig.

Teste de ligação

Para verificar a ligação entre a impressora e o servidor de correio, realize o teste de ligação a partir da impressora. Verifique também a ligação do computador cliente ao servidor para verificar o estado da comunicação.

Inicialize as definições

Se as definições e o estado de comunicação não indicarem qualquer problema, os problemas podem ser resolvidos desativando ou iniciando as definições de rede da impressora, e a seguir voltar a definir.

Verificar o estado da impressora

Para identificar a causa do problema, verificar o estado da impressora e da rede.

Verificar a mensagem de erro

Verificar a mensagem de erro do aviso de email

Ao configurar a notificação de email, verifique se a mensagem de erro é enviada da impressora.

Se as instruções para resolver o problema constarem do aviso de email, por favor siga-as.

Informações relacionadas

➔ [“Receber Notificações por E-mail Quando Ocorrem Eventos” na página 95](#)



Verificar mensagens no ecrã LCD

Se uma mensagem de erro for apresentada no ecrã LCD, siga as instruções no ecrã ou as soluções abaixo para resolver o problema.

Resolver problemas

Mensagens de erro	Causas e soluções
<p>Erro da impressora. Desligue a impressora e volte a ligá-la. Para mais detalhes, consulte a document.</p>	<p><input type="checkbox"/> Causas: Existe uma substância estranha no interior da impressora ou ocorreu um erro na impressora.</p> <p><input type="checkbox"/> Soluções: Retire todo o papel ou material de protecção da impressora. Se a mensagem de erro continuar a ser apresentada, contacte a assistência da Epson.</p>
<p>Sem papel no XX. Coloque papel. Tamanho do papel: XX/Tipo de papel: XX</p>	<p><input type="checkbox"/> Causas: O papel acabou.</p> <p><input type="checkbox"/> Soluções: Coloque papel e insira completamente o alimentador de papel.</p>
<p>Necessita de substituir Unidade de alimentação de tinta.</p>	<p><input type="checkbox"/> Causas: Acabou a tinta.</p> <p><input type="checkbox"/> Soluções: Para garantir qualidade de impressão de excelência e ajudar a proteger a cabeça de impressão, uma reserva variável de segurança permanece no tinteiro após a impressora assinalar a necessidade de substituição do tinteiro. Substitua o tinteiro quando solicitado.</p>
<p>Caixa de Manutenção não reconhecida. Instale-a corretamente.</p>	<p><input type="checkbox"/> Causas: A caixa de manutenção não está instalada corretamente.</p> <p><input type="checkbox"/> Soluções: Verifique o estado de instalação da caixa de manutenção, e instale-a corretamente.</p>
<p>A caixa de manutenção encontra-se no final da sua vida útil. É necessária a sua substituição.</p>	<p><input type="checkbox"/> Causas: A caixa de manutenção está no fim da sua vida útil.</p> <p><input type="checkbox"/> Soluções: Substitua a caixa de manutenção seguindo as instruções.</p>
<p>A Caixa de Manutenção chegou ao final da sua vida útil. Desligue e substitua-a.</p>	<p><input type="checkbox"/> Causas: A caixa de manutenção não capacidade suficiente para a limpeza da cabeça.</p> <p><input type="checkbox"/> Soluções: Desligue a alimentação da impressora e a seguir substitua a caixa de manutenção.</p>
<p>Remova e reinstale a Caixa de Manutenção.</p>	<p><input type="checkbox"/> Causas: A caixa de manutenção não está reconhecida corretamente.</p> <p><input type="checkbox"/> Soluções: Remova a caixa de manutenção, e a seguir volte a instalá-la. Se não for reconhecida após este procedimento, substitua por uma nova caixa de manutenção.</p>

Resolver problemas

Mensagens de erro	Causas e soluções
<p>Exibir automaticamente configuração de papel definido para Desactivado. Funções poderão estar indisponíveis. Consulte a docum. para mais detalhes.</p>	<p><input type="checkbox"/> Causas: Exibir automaticamente configuração de papel está desativada.</p> <p><input type="checkbox"/> Soluções: Se a opção Exibir automaticamente configuração de papel estiver desativada, não é possível utilizar o AirPrint. Ativar se estiver a usar o AirPrint.</p>
<p>Nenhum tom de marcação detectado.</p>	<p><input type="checkbox"/> Causas: Ao enviar um fax, não é detetado sinal de marcação.</p> <p><input type="checkbox"/> Soluções: Este problema pode ser resolvido seleccionando Definições > Definições gerais > Definições de fax > Definições básicas > Tipo de linha e, de seguida, PBX. Se o seu sistema telefónico necessitar de um código de acesso externo para obter uma linha externa, defina o código de acesso após seleccionar PBX. Quando introduzir um número de fax externo, introduza # (cardinal) em vez do código de acesso real. Isto torna a ligação mais segura.</p> <p>Se a mensagem de erro continuar a ser apresentada, configure as definições de Detec. tom de marc. para desativadas. No entanto, ao desativar esta funcionalidade pode perder o primeiro dígito de um número de fax e enviar o fax para o número errado.</p>
<p>Falha ao receber faxes porque a capacidade de dados de fax está cheia. Para mais detalhes, toque em Job/Status na parte inferior do ecrã de início.</p>	<p><input type="checkbox"/> Causas: A capacidade de memória do fax é insuficiente.</p> <p><input type="checkbox"/> Soluções: Os faxes recebidos podem ser acumulados sem serem processados devido às razões seguintes.</p> <p><input type="checkbox"/> Não é possível imprimir porque ocorreu um erro da impressora. Limpe o erro da impressora. Para consultar os detalhes e soluções relativos ao erro, prima o botão  e depois seleccione Estado impressora.</p> <p><input type="checkbox"/> Não é possível guardar no computador ou no dispositivo de memória. Para verificar se os faxes recebidos foram ou não guardados, pressione o botão  e a seguir seleccione Estado da tarefa. Para guardar os faxes recebidos, ligue o computador ou ligue um dispositivo de memória à impressora.</p>
<p>A combinação de endereço IP e máscara de sub-rede é inválida. Para mais detalhes, consulte a documentação.</p>	<p><input type="checkbox"/> Causas: A combinação de endereço IP definido é inválida.</p> <p><input type="checkbox"/> Soluções: Introduza o endereço IP correto ou o gateway predefinido.</p>

Resolver problemas

Mensagens de erro	Causas e soluções
Actualize o certificado de raiz para usar os serviços de nuvem.	<p><input type="checkbox"/> Causas: O certificado de raiz utilizado para os serviços nuvem expirou.</p> <p><input type="checkbox"/> Soluções: Execute o Web Config e atualize o certificado de raiz. Segurança de rede — Atualização de certificado de raiz</p>
Recovery Mode	<p><input type="checkbox"/> Causas: Falha ao atualizar o firmware e não é impossível regressar ao modo normal.</p> <p><input type="checkbox"/> Soluções: A impressora iniciou em modo de recuperação porque a atualização do firmware falhou. Siga os passos abaixo para tentar novamente atualizar o firmware.</p> <ol style="list-style-type: none"> 1. Ligue o computador e a impressora com um cabo USB. (Durante o modo de recuperação, não pode atualizar o firmware através de uma ligação de rede.) 2. Visite o sítio Web local da Epson para obter mais instruções.

Código de erro no menu de estado

Se uma tarefa não for terminada com êxito, verifique o código de erro apresentado no histórico de cada tarefa.

Pode verificar o código de erro premindo o botão  e seleccionando **Estado da tarefa**. Consulte a tabela seguinte para encontrar o problema e a solução.

Código	Problemas e causas	Soluções
001	O produto foi desligado por uma falha de energia.	-
109	O fax recebido já foi eliminado.	-
110	A tarefa apenas foi impressa num dos lados porque o papel carregado não suporta impressão nos dois lados.	Se pretender imprimir nas 2 faces, carregue um papel que suporte a impressão de 2 faces.
201	A memória está cheia.	<p><input type="checkbox"/> Imprima faxes recebidos de Estado da tarefa em Job/Status.</p> <p><input type="checkbox"/> Elimine faxes recebidos e guardados na caixa de entrada de Estado da tarefa em Job/Status.</p> <p><input type="checkbox"/> Se estiver a enviar um fax a preto e branco para um único destino, pode enviar utilizando o envio direto.</p> <p><input type="checkbox"/> Divida os seus originais em dois ou mais para os enviar em vários lotes.</p>
202	A linha foi desligada pela máquina do destinatário.	Aguarde um momento e tente novamente.

Resolver problemas

Código	Problemas e causas	Soluções
203	O produto não deteta o toque de marcação.	<ul style="list-style-type: none"> <input type="checkbox"/> Certifique-se de que o cabo telefónico está ligado corretamente e de que a linha telefónica está a funcionar. <input type="checkbox"/> Quando a impressora estiver ligada ao PBX ou ao adaptador de terminal, altere a definição Tipo de linha para PBX. <input type="checkbox"/> Selecione Definições > Definições gerais > Definições de fax > Definições básicas > Detec. tom de marc. e desactive a definição de tom de marcação.
204	A máquina do destinatário está ocupada.	Aguarde um momento e tente novamente.
205	A máquina do destinatário não responde.	Aguarde um momento e tente novamente.
206	O cabo telefónico está incorretamente ligado à LINE e à porta EXT. do produto.	Verifique a ligação da porta LINE e da porta EXT. na impressora.
207	O produto não está ligado a uma linha telefónica.	Ligue o cabo telefónico à linha telefónica.
208	Não foi possível enviar o fax para alguns dos destinatários especificados.	Imprima um Registo de Fax ou um relatório de Última transmissão de faxes anteriores em Relatório de fax no modo Fax para confirmar o destino que falhou. Se a definição Guardar dados de falha estiver ativada, pode reenviar um fax do Estado da tarefa no Job/Status .
301	Não existe espaço de armazenamento disponível para guardar os dados no dispositivo de memória.	<ul style="list-style-type: none"> <input type="checkbox"/> Aumente o espaço de armazenamento no dispositivo de memória. <input type="checkbox"/> Reduz o número de documentos. <input type="checkbox"/> Diminua a resolução de digitalização ou aumente a taxa de compressão para reduzir o tamanho da imagem digitalizada.
302	O dispositivo de memória está protegido contra escrita.	Desative a proteção contra escrita no dispositivo de memória.
303	Não foi criada nenhuma pasta para guardar a imagem digitalizada.	Introduza outro dispositivo de memória.
304	O dispositivo de memória foi removido.	Introduza novamente o dispositivo de memória.
305	Ocorreu um erro ao guardar os dados no dispositivo de memória.	Se aceder ao dispositivo externo a partir de um computador, aguarde alguns momentos e tente novamente.
306	A memória está cheia.	Aguarde até que as tarefas em curso terminem.
311	Durante a comunicação digitalização para email, verificou-se um erro de DNS.	<ul style="list-style-type: none"> <input type="checkbox"/> Selecione Definições > Definições gerais > Definições de rede > Avançado > TCP/IP e verifique as definições de DNS. <input type="checkbox"/> Verifique as definições de DNS do servidor, do computador ou do ponto de acesso.
312	Durante a comunicação digitalização para email, verificou-se um erro de autenticação.	Selecione Definições > Definições gerais > Definições de rede > Avançado > Servidor de e-mail > Definições de servidor e verifique as definições do servidor.

Resolver problemas

Código	Problemas e causas	Soluções
313	Durante a comunicação digitalização para email, verificou-se um erro de comunicação.	<ul style="list-style-type: none"> <input type="checkbox"/> Imprima um relatório de ligação de rede para verificar se a impressora está ligada à rede. <input type="checkbox"/> Selecione Definições > Definições gerais > Definições de rede > Avançado > Servidor de e-mail > Definições de servidor para verificar as definições do servidor de correio eletrónico. Pode verificar a causa do erro executando uma verificação da ligação. <input type="checkbox"/> O método de autenticação das definições e do servidor de correio eletrónico poderão não coincidir. Se seleccionar Desactivado como método de autenticação, certifique-se de que o método de autenticação do servidor de correio eletrónico está definido para Nenhum.
314	O tamanho dos dados excede o tamanho máximo dos ficheiros anexados.	<ul style="list-style-type: none"> <input type="checkbox"/> Aumente a definição Tam. máx.anexo nas definições de digitalização. <input type="checkbox"/> Diminua a resolução de digitalização ou aumente a taxa de compressão para reduzir o tamanho da imagem digitalizada.
315	A memória está cheia.	Tente novamente depois de terminar outras tarefas em curso.
321	Durante a comunicação digitalização para pasta de rede/FTP, verificou-se um erro de DNS.	<ul style="list-style-type: none"> <input type="checkbox"/> Selecione Definições > Definições gerais > Definições de rede > Avançado > TCP/IP e verifique as definições de DNS. <input type="checkbox"/> Verifique as definições de DNS do servidor, do computador ou do ponto de acesso.
322	Durante a comunicação digitalização para pasta de rede/FTP, verificou-se um erro de autenticação.	Verifique as definições de Localização .
323	Durante a comunicação digitalização para pasta de rede/FTP, verificou-se um erro de comunicação.	<ul style="list-style-type: none"> <input type="checkbox"/> Verifique as definições de Localização. <input type="checkbox"/> Imprima um relatório de ligação de rede para verificar se a impressora está ligada à rede.
324	Já existe um ficheiro com o mesmo nome na pasta especificada.	<ul style="list-style-type: none"> <input type="checkbox"/> Elimine o ficheiro com o mesmo nome. <input type="checkbox"/> Altere o prefixo do nome do ficheiro em Definições de ficheiro.
325 326	Não existe espaço de armazenamento disponível na pasta especificada.	<ul style="list-style-type: none"> <input type="checkbox"/> Aumente o espaço de armazenamento na pasta especificada. <input type="checkbox"/> Reduz o número de documentos. <input type="checkbox"/> Diminua a resolução de digitalização ou aumente a taxa de compressão para reduzir o tamanho da imagem digitalizada.
327	A memória está cheia.	Aguarde até que as tarefas em curso terminem.
328	O destino está incorreto ou o destino não existe.	Verifique as definições de Localização .
331	Ocorreu um erro de comunicação ao obter a lista de destinos.	Imprima um relatório de ligação de rede para verificar se a impressora está ligada à rede.

Resolver problemas

Código	Problemas e causas	Soluções
332	Não existe espaço de armazenamento disponível para guardar a imagem digitalizada no armazenamento de destino.	Reduz o número de documentos.
333	Não foi possível encontrar o destino porque a informação do destino foi carregada para o servidor antes de enviar a imagem digitalizada.	Selecione novamente o destino.
334	Ocorreu um erro ao enviar a imagem digitalizada.	-
341	Ocorreu um erro de comunicação.	Verifique as ligações da impressora e do computador. Se estiver a ligar através de uma rede, imprima um relatório de ligação de rede para verificar se a impressora está ligada à rede.
401	Não existe espaço de armazenamento disponível para guardar os dados no dispositivo de memória.	Aumente o espaço de armazenamento no dispositivo de memória.
402	O dispositivo de memória está protegido contra escrita.	Desative a proteção contra escrita no dispositivo de memória.
404	O dispositivo de memória foi removido.	Introduza novamente o dispositivo de memória.
405	Ocorreu um erro ao guardar os dados no dispositivo de memória.	<ul style="list-style-type: none"> <input type="checkbox"/> Introduza novamente o dispositivo de memória. <input type="checkbox"/> Utilize um dispositivo de memória diferente no qual tenha sido criada uma pasta utilizando a funcionalidade Criar pasta para guardar.
411	Verificou-se um erro de DNS na comunicação para reencaminhar um documento recebido por fax usando o email.	<ul style="list-style-type: none"> <input type="checkbox"/> Selecione Definições > Definições gerais > Definições de rede > Avançado > TCP/IP e verifique as definições de DNS. <input type="checkbox"/> Verifique as definições de DNS do servidor, do computador ou do ponto de acesso.
412	Verificou-se um erro de autenticação na comunicação para reencaminhar um documento recebido por fax usando o email.	Selecione Definições > Definições gerais > Definições de rede > Avançado > Servidor de e-mail > Definições de servidor e verifique as definições do servidor.
413	Verificou-se um erro de comunicação na comunicação para reencaminhar um documento recebido por fax usando o email.	<ul style="list-style-type: none"> <input type="checkbox"/> Selecione Definições > Definições gerais > Definições de rede > Avançado > Servidor de e-mail > Definições de servidor para verificar as definições do servidor de correio eletrónico. Pode verificar a causa do erro executando uma verificação da ligação. <input type="checkbox"/> O método de autenticação das definições e do servidor de correio eletrónico poderão não coincidir. Se selecionar Desactivado como método de autenticação, certifique-se de que o método de autenticação do servidor de correio eletrónico está definido para Nenhum. <input type="checkbox"/> Imprima um relatório de ligação de rede para verificar se a impressora está ligada à rede.

Resolver problemas

Código	Problemas e causas	Soluções
421	Verificou-se um erro de DNS na comunicação para reencaminhar um documento recebido por fax para uma pasta partilhada.	<input type="checkbox"/> Selecione Definições > Definições gerais > Definições de rede > Avançado > TCP/IP e verifique as definições de DNS. <input type="checkbox"/> Verifique as definições de DNS do servidor, do computador ou do ponto de acesso.
422	Verificou-se um erro de autenticação na comunicação para reencaminhar um documento recebido por fax para uma pasta partilhada.	Selecione Definições > Definições gerais > Definições de fax > Definições de recepção > Definições para guardar/reencam. , e verifique as definições da pasta selecionada em Destino guardar/reencam.
423	Verificou-se um erro de comunicação na comunicação para reencaminhar um documento recebido por fax para uma pasta partilhada.	<input type="checkbox"/> Imprima um relatório de ligação de rede para verificar se a impressora está ligada à rede. <input type="checkbox"/> Selecione Definições > Definições gerais > Definições de fax > Definições de recepção > Definições para guardar/reencam. , e verifique as definições da pasta selecionada em Destino guardar/reencam.
425	Não existe espaço de armazenamento disponível suficiente na pasta de destino.	Aumente o espaço de armazenamento na pasta de destino.
428	O destino está incorreto ou o destino não existe.	Selecione Definições > Definições gerais > Definições de fax > Definições de recepção > Definições para guardar/reencam. , e verifique as definições da pasta selecionada em Destino guardar/reencam.

Verificar o ecrã do painel na impressora remota

Pode verificar o ecrã do painel da impressora remota usando o Web Config.

1. Execute o Web Config da impressora que pretende verificar.
Quando receber a notificação de email, pode executar o Web Config a partir do URL no email.
2. Selecione o separador **Estado > Instantâneo de painel**.
O painel atual da impressora é exibido no Web Config.
Para atualizar, clique em **Renovar**.

Imprimir um relatório da ligação em rede

Pode imprimir um relatório de ligação de rede para verificar o estado entre a impressora e o router sem fios.

1. Colocar o papel.
2. Selecione **Definições** no ecrã inicial.
3. Selecione **Definições gerais > Definições de rede > Verificar ligação de rede**.
A verificação da ligação será iniciada.

Resolver problemas

4. Selecione **Imprimir Relatório de Verificação**.
5. Imprima o relatório da ligação de rede.
Se tiver ocorrido um erro, verifique o relatório da ligação em rede e siga as instruções impressas.
6. Fechar a janela.

Informações relacionadas

➔ “Mensagens e soluções no relatório de ligação de rede” na página 112

Mensagens e soluções no relatório de ligação de rede

Verifique as mensagens e os códigos de erro no relatório da ligação de rede e siga as soluções.

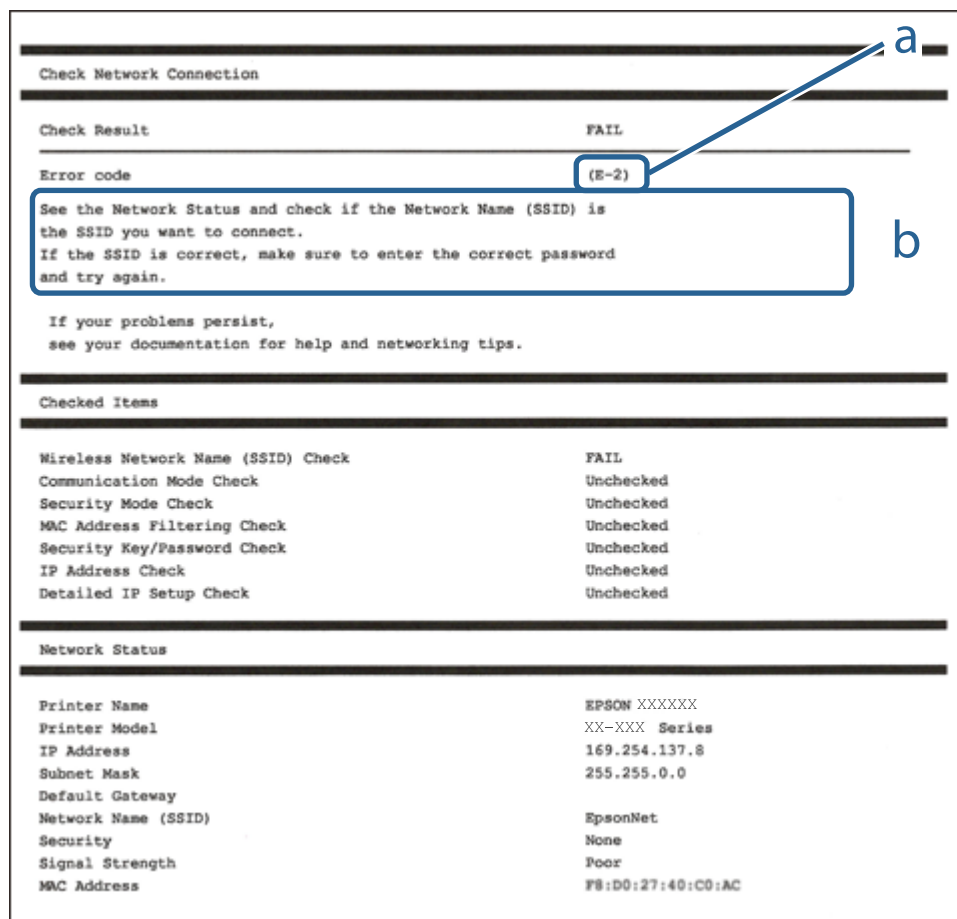

a. Código de erro

b. Mensagens no ambiente de rede

Resolver problemas

E-1

Soluções:

- Certifique-se de que o cabo Ethernet está firmemente ligado à impressora e ao concentrador ou outro dispositivo de rede.
- Certifique-se de que o concentrador ou outro dispositivo de rede está ligado.
- Se pretende ligar a impressora através de Wi-Fi, ajuste novamente as definições de Wi-Fi da impressora, pois este encontra-se desativado.

E-2, E-3, E-7

Soluções:

- Certifique-se de que o router sem fios está ligado.
- Confirme se o computador ou dispositivo está corretamente ligado ao router sem fios.
- Desligue o router sem fios. Aguarde cerca de 10 segundos e, em seguida, ligue novamente.
- Aproxime a impressora do router sem fios e remova quaisquer obstáculos entre eles.
- Se introduziu o SSID manualmente, verifique se o mesmo está correto. Verifique o SSID na secção **Estado da Rede** do relatório da ligação de rede.
- Se o router sem fios possuir vários SSID, selecione o SSID exibido. Se o SSID utilizar uma frequência não compatível, a impressora não o irá exibir.
- Se estiver a utilizar a configuração através de botão para estabelecer uma ligação de rede, certifique-se de que o seu router sem fios suporta WPS. Não é possível utilizar a configuração através de botão se o router sem fios não suportar WPS.
- Certifique-se de que o SSID utiliza apenas caracteres ASCII (caracteres alfanuméricos e símbolos). A impressora não é capaz de exibir um SSID que contenha caracteres não ASCII.
- Certifique-se de que conhece o SSID e a palavra-passe antes de ligar ao router sem fios. Se estiver a utilizar as predefinições do router sem fios, o SSID e a palavra-passe são indicados na etiqueta do mesmo. Se não souber o SSID e a palavra-passe, contacte a pessoa que configurou o router sem fios ou consulte a documentação fornecida com o mesmo.
- Se estiver a ligar a um SSID gerado com a função de partilha de ligação de um dispositivo inteligente, consulte o SSID e a palavra-passe na documentação fornecida com o respetivo dispositivo.
- Se a sua ligação Wi-Fi desligar subitamente, verifique as seguintes condições. Se alguma destas condições se aplicarem, reponha as definições da sua rede transferindo e executando o software a partir do seguinte Web site.
<http://epson.sn> > **Configuração**
 - Foi adicionado outro dispositivo inteligente à rede utilizando a configuração através de botão.
 - A rede Wi-Fi foi configurada utilizando um método diferente da configuração através de botão.

E-5

Soluções:

Certifique-se de que o tipo de segurança do router sem fios está definido para um dos apresentados em seguida. Caso não esteja, altere o tipo de segurança do router sem fios e reponha as definições de rede da impressora.

Resolver problemas

- WEP-64 bits (40 bits)
- WEP-128 bits (104 bits)
- WPA PSK (TKIP/AES)*
- WPA2 PSK (TKIP/AES)*
- WPA (TKIP/AES)
- WPA2 (TKIP/AES)

* WPA PSK é também denominado de WPA Pessoal. WPA2 PSK é também denominado de WPA2 Pessoal.

E-6

Soluções:

- Verifique se a filtragem de endereços MAC está desativada. Se estiver ativada, registre o endereço MAC para que o mesmo não seja filtrado. Para obter mais informações, consulte a documentação fornecida com o router sem fios. Pode verificar o endereço MAC da impressora na secção **Estado da Rede** do relatório da ligação de rede.
- Se o seu router sem fios estiver a utilizar autenticação partilhada com segurança WEP, certifique-se de que a chave e o índice de autenticação estão corretos.
- Se o número de dispositivos que podem ser ligados ao router sem fios for inferior ao número de dispositivos de rede que pretende ligar, ajuste as definições no router sem fios para aumentar o número de dispositivos que podem ser ligados. Para ajustar as definições, consulte a documentação fornecida com o router sem fios.

E-8

Soluções:

- Ative a função DHCP no router sem fios se a definição Obter endereço IP da impressora estiver definida para **Auto**.
- Se a definição Obter endereço IP da impressora estiver definida para Manual, o endereço IP definido manualmente é inválido porque está fora do intervalo (por exemplo: 0.0.0.0). Defina um endereço IP válido no painel de controlo da impressora ou utilizando o Web Config.

E-9

Soluções:

Verifique o seguinte.

- Os dispositivos estão ligados.
- É possível aceder à Internet e a outros computadores ou dispositivos de rede na mesma rede a partir dos dispositivos que deseja ligar à impressora.

Se não for possível ligar a impressora e os dispositivos de rede, mesmo depois de ter tentado as soluções acima, desligue o router sem fios. Aguarde cerca de 10 segundos e, em seguida, ligue novamente. Em seguida, reponha as definições da sua rede transferindo e executando o programa de instalação a partir do seguinte Web site.

<http://epson.sn> > **Configuração**

Resolver problemas

E-10

Soluções:

Verifique o seguinte.

- Estão ligados outros dispositivos na rede.
- Os endereços da rede (endereço IP, máscara de sub-rede e gateway predefinido) estão corretos se a opção Obter endereço IP da impressora estiver definida para Manual.

Reponha os endereços da rede se os mesmos estiverem incorretos. Pode verificar o endereço IP, a máscara de sub-rede e o gateway predefinido na secção **Estado da Rede** do relatório da ligação de rede.

Se a função DHCP estiver ativada, altere a definição Obter endereço IP da impressora para **Auto**. Se pretende definir manualmente o endereço IP, verifique o endereço IP da impressora na secção **Estado da Rede** do relatório da ligação de rede e, em seguida, selecione Manual no ecrã de definições de rede. Defina a máscara de sub-rede para [255.255.255.0].

Se mesmo assim não for possível ligar a impressora e os dispositivos de rede, desligue o router sem fios. Aguarde cerca de 10 segundos e, em seguida, ligue novamente.

E-11

Soluções:

Verifique o seguinte.

- O endereço de gateway predefinido está correto se a Configuração de TCP/IP da impressora estiver definida como Manual.
- O dispositivo definido como gateway predefinido está ligado.

Defina o endereço correto do gateway predefinido. Pode verificar o endereço de gateway predefinido na secção **Estado da Rede** do relatório da ligação de rede.

E-12

Soluções:

Verifique o seguinte.

- Estão ligados outros dispositivos na rede.
- Os endereços de rede (endereço IP, máscara de sub-rede e gateway predefinido) estão corretos caso sejam introduzidos manualmente.
- Os endereços de rede de outros dispositivos (máscara de sub-rede e gateway predefinido) são os mesmos.
- Não existe conflito do endereço IP com outros dispositivos.

Se não for possível ligar a impressora e os dispositivos de rede, mesmo depois de confirmar o indicado acima, experimente o seguinte.

- Desligue o router sem fios. Aguarde cerca de 10 segundos e, em seguida, ligue novamente.
- Ajuste novamente as definições de rede utilizando o programa de instalação. Pode executá-lo a partir do seguinte Web site.

<http://epson.sn> > **Configuração**

Resolver problemas

- ❑ Pode registar várias palavras-passe num router sem fios que utilize o tipo de segurança WEP. Se forem registadas várias palavras-passe, verifique se a primeira palavra-passe registada está definida na impressora.

E-13

Soluções:

Verifique o seguinte.

- ❑ Os dispositivos de rede como, por exemplo, um router sem fios, concentrador e router estão ligados.
- ❑ A Configuração de TCP/IP para dispositivos de rede não foi configurada manualmente. (Se a Configuração de TCP/IP da impressora for definida automaticamente e a Configuração de TCP/IP de outros dispositivos de rede for executada manualmente, a rede da impressora poderá ser diferente da rede de outros dispositivos.)

Se não funcionar mesmo depois de verificar os pontos indicados acima, tente o seguinte.

- ❑ Desligue o router sem fios. Aguarde cerca de 10 segundos e, em seguida, ligue novamente.
- ❑ Ajuste as definições de rede do computador que se encontra na mesma rede da impressora utilizando o programa de instalação. Pode executá-lo a partir do seguinte Web site.

<http://epson.sn> > **Configuração**

- ❑ Pode registar várias palavras-passe num router sem fios que utilize o tipo de segurança WEP. Se forem registadas várias palavras-passe, verifique se a primeira palavra-passe registada está definida na impressora.

Mensagem no ambiente de rede

Mensagem	Solução
*Foram detectados vários nomes de rede (SSID) que correspondem ao nome de rede (SSID) que inseriu. Confirme o nome de rede (SSID).	O mesmo SSID pode ser definido em vários routers sem fios. Verifique as definições no router sem fios e altere o SSID.
O ambiente Wi-Fi precisa de ser melhorado. Desligue e volte a ligar o router sem fios. Se a ligação não melhorar, consulte a documentação do router sem fios.	Depois de aproximar a impressora do router sem fios e de remover quaisquer obstáculos entre eles, desligue o router sem fios. Aguarde cerca de 10 segundos e, em seguida, ligue novamente. Se mesmo assim não for possível estabelecer ligação, consulte a documentação fornecida com o router sem fios.
*Impossível ligar mais dispositivos. Desligue um dos dispositivos ligados se quiser adicionar um dispositivo novo.	O computador e os dispositivos inteligentes que podem ser ligados simultaneamente estão todos ligados através da ligação Wi-Fi Direct (PA Simples). Para adicionar outro computador ou dispositivo inteligente, desligue primeiro um dos dispositivos ligados. Pode confirmar o número de dispositivos sem fios que podem ser ligados simultaneamente e o número de dispositivos ligados consultando a folha de estado da rede ou o painel de controlo da impressora.
Já existe o mesmo SSID como Wi-Fi Direct no ambiente de rede. Altere o SSID de Wi-Fi Direct se não for possível ligar um dispositivo à impressora.	No painel de controlo da impressora, aceda ao ecrã de Configuração de Wi-Fi Direct e seleccione o menu para alterar a configuração. Pode alterar o nome da rede seguindo o formato DIRECT-XX-. Introduza um máximo de 32 caracteres.

Verificar o estado da comunicação

Verificar se a comunicação entre a impressora e o computador está correta e siga a resolução de problemas.

Verificando o registo do servidor e o dispositivo de rede

Se o problema ocorreu na ligação de rede, poderá conseguir identificar a causa verificando o registo para o servidor de correio ou o servidor LDAP ou o estado usando o registo de sistema para o dispositivo de rede, como um router ou comandos.

Imprimir uma folha do estado da rede

Pode verificar as informações detalhadas da rede imprimindo-as.

1. Coloque papel.
2. Seleccione **Definições** no ecrã inicial.
3. Seleccione **Definições gerais > Definições de rede > Estado da rede**.
4. Selecione **folha de estado**.
5. Verifique a mensagem e, de seguida, imprima a folha de estado da rede.
6. Feche o ecrã.
O ecrã desliga-se automaticamente após um período de tempo específico.

Verifique a comunicação entre computadores e os dispositivos

Verificação da comunicação utilizando um comando Ping — Windows

Pode usar um comando Ping para verificar se o computador está ligado à impressora. Siga os passos abaixo para verificar a comunicação usando um comando Ping.

1. Verifique o endereço IP da impressora para a comunicação que pretende verificar.
Pode verificá-lo no ecrã de estado da rede do painel de controlo da impressora, num relatório de ligação ou na coluna **IP Address** de uma folha de estado da rede.
2. Aceda ao ecrã de linha de comandos do computador.
Aceda ao ecrã de aplicações e selecione **Linha de Comandos**.
3. Introduza “ping xxx.xxx.xxx.xxx” e prima a tecla Enter.
Introduza o endereço IP da impressora no lugar de xxx.xxx.xxx.xxx.

Resolver problemas

4. Verifique o estado da comunicação.

Se existir comunicação entre a impressora e o computador, é apresentada a mensagem abaixo.

```

Administrator: Command Prompt
c:\>ping 192.168.111.20
Pinging 192.168.111.20 with 32 bytes of data:
Reply from 192.168.111.20: bytes=32 time=88ms TTL=64
Reply from 192.168.111.20: bytes=32 time=11ms TTL=64
Reply from 192.168.111.20: bytes=32 time=15ms TTL=64
Reply from 192.168.111.20: bytes=32 time=9ms TTL=64

Ping statistics for 192.168.111.20:
    Packets: Sent = 4, Received = 4, Lost = 0 (0% loss),
    Approximate round trip times in milli-seconds:
        Minimum = 9ms, Maximum = 88ms, Average = 30ms
c:\>_
    
```

Se não existir comunicação entre a impressora e o computador, é apresentada a mensagem abaixo.

```

Administrator: Command Prompt
c:\>ping 192.168.111.30
Pinging 192.168.111.30 with 32 bytes of data:
Reply from 192.168.111.10: Destination host unreachable.
Reply from 192.168.111.10: Destination host unreachable.
Reply from 192.168.111.10: Destination host unreachable.
Reply from 192.168.111.10: Destination host unreachable.

Ping statistics for 192.168.111.30:
    Packets: Sent = 4, Received = 0, Lost = 4 (100% loss),
c:\>_
    
```

Verificação da comunicação utilizando um comando Ping — Mac OS

Pode usar um comando Ping para verificar se o computador está ligado à impressora. Siga os passos abaixo para verificar a comunicação usando um comando Ping.

1. Verifique o endereço IP da impressora para a comunicação que pretende verificar.

Pode verificá-lo no ecrã de estado da rede do painel de controlo da impressora, num relatório de ligação ou na coluna **IP Address** de uma folha de estado da rede.

2. Execute o Network Utility.

Introduza “Network Utility” no **Spotlight**.

3. Clique no separador **Ping**, introduza o endereço IP que verificou no passo 1 e clique em **Ping**.

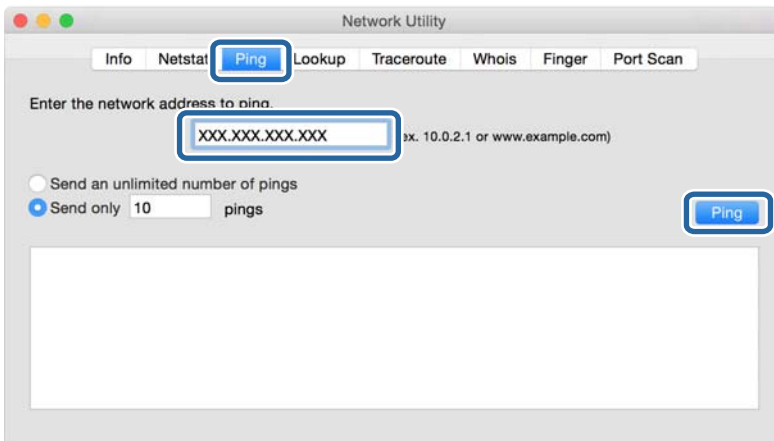

Resolver problemas

4. Verifique o estado da comunicação.

Se existir comunicação entre a impressora e o computador, é apresentada a mensagem abaixo.

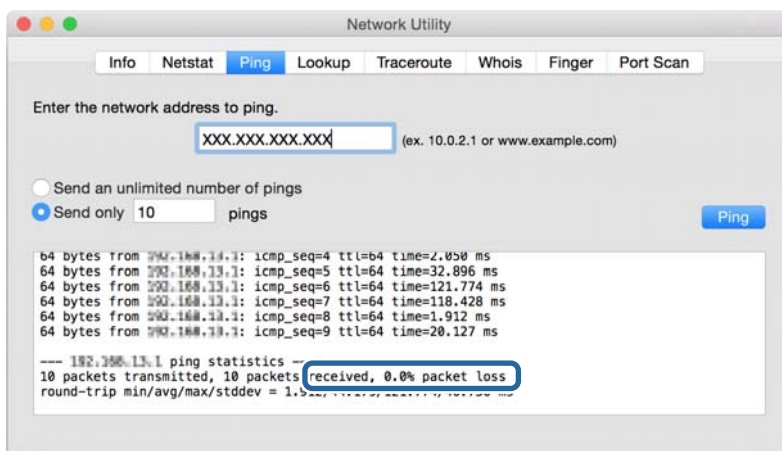

Se não existir comunicação entre a impressora e o computador, é apresentada a mensagem abaixo.

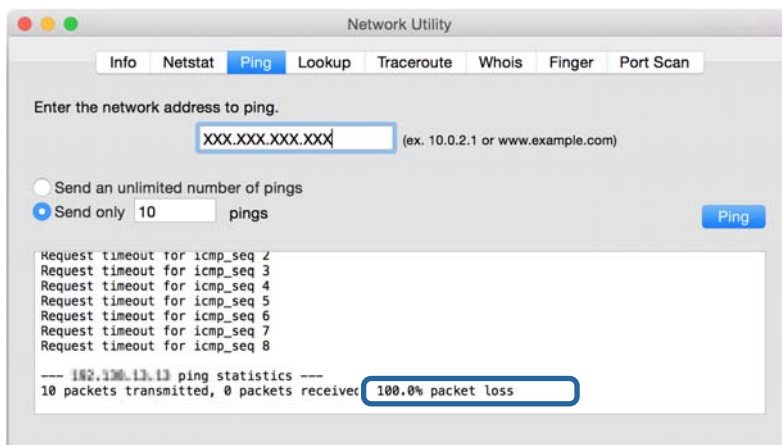

Verificar a rede no computador — Windows

Ao usar a janela de comandos, verifique o estado da ligação do computador e a localização da impressora. Este procedimento possibilita a resolução de problemas.

Resolver problemas

❑ comando ipconfig

Exibe o estado da ligação da interface da rede usada atualmente pelo computador.

Ao comparar as informações de definição com as comunicações, pode verificar se a ligação é a correta. No caso de existirem vários servidores DHCP na mesma rede, pode confirmar o endereço atribuído ao computador, o servidor DNS de referência, etc.

❑ Formato: ipconfig /all

❑ Exemplos:

```

Administrator: Command Prompt
c:\>ipconfig /all
Windows IP Configuration

Host Name . . . . . : WIN2012R2
Primary Dns Suffix . . . . . : pubs.net
Node Type . . . . . : Hybrid
IP Routing Enabled. . . . . : No
WINS Proxy Enabled. . . . . : No
DNS Suffix Search List. . . . . : pubs.net

Ethernet adapter Ethernet:

Connection-specific DNS Suffix . . . : Gigabit Network Connection
Description . . . . . : 
Physical Address . . . . . : XX-XX-XX-XX-XX-XX
DHCP Enabled. . . . . : No
Autoconfiguration Enabled . . . . . : Yes
Link-local IPv6 Address . . . . . : fe80::38fb:7546:18a8:d20e%14(Preferred)
IPv4 Address. . . . . : 192.168.111.10(Preferred)
Subnet Mask . . . . . : 255.255.255.0
Default Gateway . . . . . : 192.168.111.1
DHCPv6 IAID . . . . . : 283142549
DHCPv6 Client DUID. . . . . : 00-01-00-01-20-40-2F-45-00-1D-73-6A-44-08
DNS Servers . . . . . : 192.168.111.2
NetBIOS over Tcpip. . . . . : Enabled

Tunnel adapter isatap.{00000000-ABCD-EFGH-IJKL-MNOPQRSTUUV}>:

Media State . . . . . : Media disconnected
Connection-specific DNS Suffix . . . : 
Description . . . . . : Microsoft ISATAP Adapter #2
Physical Address. . . . . : 00-00-00-00-00-00-E0
DHCP Enabled. . . . . : No
Autoconfiguration Enabled . . . . . : Yes

c:\>_
    
```

❑ comando pathping

Pode confirmar a lista de routers que passam pelo anfitrião de destino e o percurso das comunicações.

❑ Formato: pathping xxx.xxx.xxx.xxx

❑ Exemplos: pathping 192.0.2.222

```

Administrator: Command Prompt
c:\>pathping 192.168.111.20

Tracing route to EPSONAB12AB [192.168.111.20]
over a maximum of 30 hops:
 0  WIN2012R2.pubs.net [192.168.111.10]
 1  EPSONAB12AB [192.168.111.20]

Computing statistics for 25 seconds...
Hop  RTT      Source to Here   This Node/Link   Address
 0      0/ 100 = 0%      0/ 100 = 0%      WIN2012R2.pubs.net [192.168.111.10]
 1  38ms     0/ 100 = 0%      0/ 100 = 0%      EPSONAB12AB [192.168.111.20]

Trace complete.

c:\>_
    
```

Realizar o teste de ligação

A partir da impressora ou computador ligado ao mesmo segmento que a impressora, verifique se a ligação com o servidor e a pasta são as corretas. Este procedimento possibilita a resolução de problemas.

Resolver problemas

Servidor de correio

Verifique a ligação entre a impressora e o servidor de correio usando a função de teste de ligação da impressora.

Informações relacionadas

➔ [“Verificar uma ligação do servidor de correio” na página 40](#)

Servidor LDAP

Verifique a ligação entre a impressora e o servidor LDAP usando a função de teste de ligação da impressora.

Informações relacionadas

➔ [“Verificar a ligação do servidor LDAP” na página 71](#)

Servidor FTP

Verifique a ligação do servidor FTP no computador no mesmo segmento. Verifique se pode aceder ao servidor FTP registado nos contactos através do explorador do computador na rede do mesmo segmento que a impressora.

Exemplo de especificação da localização:

Nome de servidor FTP: `epsonftp`

Nome da pasta: `manual`

`ftp://epsonftp/manual/`

Neste caso, inicie sessão como anónimo. Após definir o nome de utilizador e palavra-passe, introduza-os na janela exibida quando a autenticação falhar, ou inclua-os como abaixo.

`ftp://username:password@epsonftp` (em que o nome de utilizador é “ftpusername” e a palavra-passe é “ftppassword”.)

Um exemplo do mesmo segmento de rede.

Endereço IP da impressora: `192.168.111.12`, máscara de sub-rede: `255.255.255.0`

Confirme a partir do computador a que pertence o endereço IP de `192.168.111.2` a `192.168.111.255`.

Informações relacionadas

➔ [“Registar um destino nos contactos usando Web Config” na página 63](#)

Pasta partilhada

Verifique a ligação da pasta partilhada no computador no mesmo segmento. Verifique se pode aceder à pasta partilhada registada nos contactos através do explorador do computador na rede do mesmo segmento que a impressora.

Informações relacionadas

➔ [“Registar um destino nos contactos usando Web Config” na página 63](#)

Resolver problemas

Servidor DNS

Verifica o servidor DNS que é referenciado pelo computador. Confirma o estado do adaptador de rede do computador no mesmo segmento de rede que a impressora, e confirma se é a mesma que a definição DNS da impressora.

Pode verificar a definição DNS do computador como indicado a seguir.

- ❑ Windows: **Painel de controlo > Rede e Internet > Rede e centro de partilha > Alterar as definições do adaptador**

Quando existem várias interfaces de rede, pode verificar introduzindo “ipconfig/all” na janela de comandos.

- ❑ Mac OS: **Preferências do sistema > Rede > Avançadas... > DNS**

Informações relacionadas

- ➔ [“Registrar um destino nos contactos usando Web Config” na página 63](#)

Inicializar as definições de rede

Desactivação de Wi-Fi a partir do Web Config

Desativar o Wi-Fi a partir do Web Config. Se desativar o Wi-Fi enquanto alguns dispositivos estiverem ligados por Wi-Fi, serão desligados.

1. Aceda a Web Config e seleccione o separador **Rede > Wi-Fi**, e a seguir seleccione **Desactivar Wi-Fi**.
2. Verifique a mensagem e seleccione **OK**.

Desligar o Wi-Fi Direct (AP simples) a partir do Web Config

Desligue o Wi-Fi Direct (AP simples) a partir do Web Config.

1. Aceda a Web Config e seleccione o separador **Rede > Wi-Fi Direct**.
2. Seleccione **Desactivar** para **Wi-Fi Direct**.
3. Clique em **Seguinte**
4. Verifique a mensagem e seleccione **OK**.

Desativar Wi-Fi a partir do painel de controlo

Quando o Wi-Fi é desativado, a ligação Wi-Fi é interrompida.

1. Toque em  no ecrã inicial.
2. Seleccione **Router**.
É exibido o estado de rede.

Resolver problemas

3. Toque em **Alterar definições**.
4. Selecione **Outros > Desactivar Wi-Fi**.
5. Verifique a mensagem e, de seguida, inicie a configuração.
6. Quando for apresentada uma mensagem de conclusão, feche a janela.
O ecrã desliga-se automaticamente após um período de tempo específico.
7. Feche a janela Definições de ligação de rede.
8. Pressione o botão .

Desligar a ligação Wi-Fi Direct (AP simples) a partir do painel de controlo

Nota:

Quando a ligação Wi-Fi Direct (AP simples) estiver desativada, todos os computadores e dispositivos inteligentes ligados à impressora por ligação Wi-Fi Direct (AP simples) são desligados. Se pretender desligar um dispositivo específico, faça-o a partir do dispositivo e não da impressora.

1. Toque em  no ecrã inicial.
2. Selecione **Wi-Fi Direct**.
São apresentadas as informações Wi-Fi Direct.
3. Toque em **Iniciar configuração**.
4. Toque em **Alterar**.
5. Selecione **Desativar Wi-Fi Direct**.
6. Toque em **Desative as definições**.
7. Quando for apresentada uma mensagem de conclusão, feche a janela.
O ecrã desliga-se automaticamente após um período de tempo específico.

Recuperar as definições de rede a partir do painel de controlo

Pode restaurar todas as predefinições de rede.

1. Selecione **Definições** no ecrã inicial.
2. Selecione **Definições gerais > Administração do sistema > Restaurar predefinições > Definições de rede**.
3. Verifique a mensagem e seleccione **Sim**.
4. Quando for apresentada uma mensagem de conclusão, feche a janela.
O ecrã desliga-se automaticamente após um período de tempo específico.

Problema

Não é possível aceder ao Web Config

O endereço IP não está atribuído à impressora.

O endereço IP atribuído à impressora pode não ser válido. Configure o endereço IP utilizando o painel de controlo da impressora. Pode confirmar as informações sobre a configuração atual através de uma folha de estado da rede ou do painel de controlo da impressora.

O navegador Web não é compatível com Força da encriptação para SSL/TLS.

SSL/TLS tem Força da encriptação. Web Config pode ser aberto pelo navegador Web compatível com encriptações em série como se segue. Verifique o suporte de encriptação do seu browser.

- 80 bit: AES256/AES128/3DES
- 112 bit: AES256/AES128/3DES
- 128 bit: AES256/AES128
- 192 bit: AES256
- 256 bit: AES256

Certificado CA assinado expirou.

Se houver um problema com a data de validade do certificado, “O certificado expirou” é exibida ao ligar-se a Web Config com comunicação SSL/TLS (https). Se a mensagem aparecer antes da data da validade, certifique-se de que a data da impressora está configurada corretamente.

O nome comum do certificado e o da impressora não coincidem.

Se o nome comum do certificado e o da impressora não coincidem, a mensagem “O nome do certificado de segurança não coincide...” é exibida ao aceder a Web Config usando comunicação SSL/TLS (https). Isto acontece porque os endereços de IP que se seguem não coincidem.

- O endereço IP da impressora introduzido para nome comum para criar um Certificado autoassinado ou CSR
- O endereço IP introduzido para navegador Web ao executar Web Config

Para Certificado autoassinado, mude o nome da impressora. O certificado é atualizado e a impressora pode ser ligada.

Para Certificado CA assinado, utilize novamente o certificado para a impressora.

A definição de servidor proxy do endereço local não está definido como um navegador Web.

Quando a impressora estiver configurada para usar um servidor proxy, configure o navegador Web para não se ligar ao endereço local através do servidor proxy.

- Windows:
 - Selecione **Painel de controlo > Rede e Internet > Opções de Internet > Ligações > Definições LAN > Servidor Proxy**, e a seguir configure a não utilização do servidor proxy para LAN (endereços locais).

Resolver problemas

❑ Mac OS:

Selecione **Preferências do Sistema > Rede > Avançadas > Proxies** e registe o endereço local em **Ignorar especificações do proxy para estes Servidores & Domínios**.

Exemplo:

192.168.1.*: endereço local 192.168.1.XXX, máscara de sub-rede 255.255.255.0

192.168.*.*: endereço local 192.168.XXX.XXX, máscara de sub-rede 255.255.0.0

Informações relacionadas

➔ [“Aceder ao Web Config” na página 28](#)

➔ [“Atribuir o endereço IP” na página 21](#)

Não é possível guardar imagens digitalizadas na pasta partilhada

Verificar mensagens na impressora

As mensagens de erro são exibidas no painel de controlo da impressora quando ocorre um erro.

Mensagens	Soluções
Erro de DNS. Verifique as definições de DNS.	<ul style="list-style-type: none"> ❑ Certifique-se que o endereço na lista de contactos na impressora e o endereço da pasta partilhada são os mesmos. ❑ Se o endereço IP do computador é estático e definido manualmente, altere o nome do computador na localização da rede para o endereço IP. Exemplo: \\EPSON02\SCAN para \\192.168.xxx.xxx\SCAN ❑ Certifique-se que o computador está ligado e não entra em suspensão. Se o computador entrar em suspensão, não é possível salvar imagens digitalizadas na pasta partilhada. ❑ Desligue temporariamente o software de Firewall e segurança do computador. Se isto eliminar o erro, verifique as configurações do software de segurança. ❑ Se estiver a usar um computador portátil e o endereço IP for definido como DHCP, o endereço IP pode mudar quando voltar a ligar-se à rede. Obter o endereço IP novamente. ❑ Selecione Definições > Definições gerais > Definições de rede > Avançado > TCP/IP e verifique as definições de DNS. ❑ Verifique as definições de DNS do servidor, do computador ou do ponto de acesso. ❑ O nome do computador e o endereço IP podem ser diferentes quando a tabela de gestão do servidor DNS não é atualizada. Verificar o nome do computador e o endereço IP.
Erro de autenticação. Verifique as definições do servidor de e-mail.	<ul style="list-style-type: none"> ❑ Certifique-se o nome de utilizador e a palavra-passe estão corretas no computador e os contactos na impressora. Além disso, certifique-se que a palavra-passe não expirou. ❑ Verifique as definições de Localização.

Resolver problemas

Mensagens	Soluções
Erro de comunicação. Verifique a ligação de rede/Wi-Fi.	<ul style="list-style-type: none"> <input type="checkbox"/> Certifique-se que a rede MS está ligada. <input type="checkbox"/> Certifique-se que o endereço na lista de contactos na impressora e o endereço da pasta partilhada são os mesmos. <input type="checkbox"/> Os direitos de acesso para o utilizador na lista de contactos devem ser adicionados no separador Partilha e no separador Segurança das propriedades da pasta partilhada. Além disso, as autorizações para o utilizador devem ser definidas como "permitidas". <input type="checkbox"/> Verifique as definições de Localização. <input type="checkbox"/> Imprima um relatório de ligação de rede para verificar se a impressora está ligada à rede.
O nome do ficheiro já está a ser utilizado. Mude o nome do ficheiro e digitalize novamente.	<ul style="list-style-type: none"> <input type="checkbox"/> Elimine o ficheiro com o mesmo nome. <input type="checkbox"/> Altere o prefixo do nome do ficheiro em Definições de ficheiro.
Ficheiro(s) digit. demasiado grande(s). Enviada(s) apenas XX página(s). Verifique se existe espaço na pasta.	<ul style="list-style-type: none"> <input type="checkbox"/> Aumente o espaço de armazenamento na pasta especificada. <input type="checkbox"/> Reduz o número de documentos. <input type="checkbox"/> Diminua a resolução de digitalização ou aumente a taxa de compressão para reduzir o tamanho da imagem digitalizada.

Verificar o ponto onde ocorreu o erro

Ao guardar imagens digitalizadas na pasta partilhada, o processo de guardar decorre da seguinte forma. A seguir pode verificar o ponto onde ocorreu o erro.

Itens	Funcionamento	Mensagens de erro
Em ligação	Ligar ao computador a partir da impressora.	Erro de DNS. Verifique as definições de DNS.
Iniciar sessão no computador	Inicie sessão no computador com o nome de utilizador e palavra-passe.	Erro de autenticação. Verifique as definições do servidor de e-mail.
Verificar a pasta para guardar	Verifique o local da rede da pasta partilhada.	Erro de comunicação. Verifique a ligação de rede/Wi-Fi.
Verificar o nome do ficheiro	Verifique se há um ficheiro com o mesmo nome que o ficheiro que pretende guardar na pasta.	O nome do ficheiro já está a ser utilizado. Mude o nome do ficheiro e digitalize novamente.
Gravar o ficheiro	Gravar um ficheiro novo.	Ficheiro(s) digit. demasiado grande(s). Enviada(s) apenas XX página(s). Verifique se existe espaço na pasta.

Guardar as imagens digitalizadas demora muito tempo

Verifique os seguintes pontos.

- Selecione **Definições > Definições gerais > Definições de rede > Avançado > TCP/IP** e verifique as definições de DNS.
- Verifique as definições de DNS do servidor, do computador ou do ponto de acesso.

Apêndice

Introdução de software de rede

A seguir descrevemos o software que configura e gestão de dispositivos.

Epson Device Admin

Epson Device Admin é um software de aplicação multifuncional que realiza a gestão do dispositivo na rede. Estão disponíveis as seguintes Funções.

- Monitorizar ou gerir até 2.000 impressoras ou scanners no mesmo segmento
- Produzir um relatório detalhado, por exemplo, estado de consumo ou produto
- Atualizar o firmware do produto
- Adicionar o dispositivo à rede
- Aplicar as mesmas definições a vários dispositivos.

Pode transferir o Epson Device Admin do sítio Web de suporte Epson. Para mais informações, consulte a documentação ou a ajuda do Epson Device Admin.

Executar Epson Device Admin (apenasWindows)

Selecionar **Todos os Programas > EPSON > Epson Device Admin > Epson Device Admin**.

Nota:

Se aparecer o alerta da firewall, permita o acesso aoEpson Device Admin.

EpsonNet Config

EpsonNet Config é um software de aplicação que pode configurar o dispositivo na rede. Quando os dispositivos se encontram ligados à rede através de Ethernet, pode fazer configurações, tais como definir o endereço IP, alterar o método de ligação, etc., em todos os dispositivos não atribuídos ao endereço IP. Isto também pode ser usado para realizar configurações de rede nos dispositivos sem o painel de controlo.

Apêndice

Para mais informações, consulte a documentação ou a ajuda do EpsonNet Config.



Executar o EpsonNet Config — Windows

Selecionar **Todos os programas** > **EpsonNet** > **EpsonNet Config SE** > **EpsonNet Config**.

Nota:

Se aparecer o alerta da firewall, permita o acesso ao EpsonNet Config.

Executar o EpsonNet Config — Mac OS

Selecione **Ir** > **Aplicações** > **Epson Software** > **EpsonNet** > **EpsonNet Config SE** > **EpsonNet Config**.

EpsonNet Print (Apenas Windows)

O EpsonNet Print é um software para impressão na rede TCP/IP. Instalado a partir do instalador juntamente com o controlador da impressora. Para utilizar a impressão em rede, crie uma porta EpsonNet Print. As funções e restrições são apresentadas em seguida.

- O estado da impressora é indicado no ecrã do spooler.
- Se o endereço IP da impressora for alterado por DHCP, a impressora continua a ser detectada.
- Pode utilizar uma impressora localizada num segmento de rede diferente.
- É impossível imprimir utilizando um dos vários protocolos.
- O endereço IPv6 não é suportado.

EpsonNet SetupManager

O EpsonNet SetupManager é um software que permite criar um pacote para uma instalação simples da impressora, como, por exemplo, instalar o controlador de impressão, instalar o EPSON Status Monitor e criar uma porta da impressora. Este software permite ao administrador criar pacotes de software únicos e distribuí-los entre grupos.

Para mais informações, visite o seu sítio Web regional Epson.

Exportação e registo em série de contactos utilizando o recurso

Se utilizar Epson Device Admin, pode fazer uma cópia de segurança apenas dos contactos e editar os ficheiros exportados, a seguir, registe-os todos de uma vez.

É útil se quiser fazer cópia de segurança apenas os contactos ou quando substituir a impressora e quiser transferir os contactos da antiga para a nova.

Exportar contactos

Guardar as informações dos contactos no ficheiro.

Pode editar ficheiros guardados em formato sylk ou csv usando uma aplicação de folha de cálculo ou editor de texto. Pode registar todos simultaneamente após eliminar ou adicionar as informações.

Informação que inclui itens de segurança tais como palavra-passe e informações pessoais podem ser guardadas em formato binário com a palavra-passe. Não pode editar o ficheiro. Pode ser utilizado como ficheiro de cópia de segurança das informações incluindo os itens de segurança.

1. Inicie o Epson Device Admin.
2. Selecione **Dispositivos** no menu de tarefa da barra lateral.
3. Selecione o dispositivo que pretende configurar a partir da lista de utilizadores.
4. Clique em **Configuração do dispositivo** no separador **Início** no menu de friso.
Quando tiver sido definida a palavra-passe de administrador, introduza a palavra-passe e clique em **OK**.
5. Clique em **Comum > Contactos**.
6. Selecione o formato de exportação em **Exportar > Exportar itens**.
 - Todos os itens
Exportar o ficheiro binário encriptado. Selecione quando pretende incluir os itens de segurança tais como palavra-passe e informações pessoais. Não pode editar o ficheiro. Se o seleccionar, é necessário definir a palavra-passe. Clique em **Configuração** e defina uma palavra-passe com entre 8 e 63 caracteres em ASCII. Esta palavra-passe é necessária ao importar o ficheiro binário.
 - Itens excepto dados de segurança
Exporte os ficheiros em formato sylk ou csv. Selecione quando pretende editar as informações do ficheiro exportado.
7. Clique em **Exportar**.
8. Especifique o local para guardar o ficheiro, selecione o tipo de ficheiro, e a seguir clique em **Guardar**.
É exibida uma mensagem de finalização.
9. Clique em **OK**.
Verifique se o ficheiro é guardado no local especificado.

Importar contactos

Importar as informações dos contactos do ficheiro.

Apêndice

Pode importar os ficheiros guardados em formato SYLK ou csv ou a cópia de segurança do ficheiro binário que inclui os itens de segurança.

1. Inicie o Epson Device Admin.
2. Selecione **Dispositivos** no menu de tarefa da barra lateral.
3. Selecione o dispositivo que pretende configurar a partir da lista de utilizadores.
4. Clique em **Configuração do dispositivo** no separador **Início** no menu de friso.
Quando tiver sido definida a palavra-passe de administrador, introduza a palavra-passe e clique em **OK**.
5. Clique em **Comum > Contactos**.
6. Clique em **Procurar** em **Importar**.
7. Selecione o ficheiro que pretende importar e, a seguir, clique em **Abrir**.
Ao seleccionar o ficheiro binário, em **Palavra-passe** introduza a palavra-passe definida ao exportar o ficheiro.
8. Clique em **Importar**.
Será exibido o ecrã de confirmação.
9. Clique em **OK**.
O resultado da validação é exibido.
 - Editar as Informações carregadas
Clique quando pretender editar as informações individualmente.
 - Carregar mais ficheiros
Clique quando pretender importar vários ficheiros.
10. Clique em **Importar**, e a seguir clique em **OK** na janela de conclusão de importação.
Regressar à janela de propriedade do dispositivo.
11. Clique em **Transmitir**.
12. Clique em **OK** na mensagem de confirmação.
As definições são enviadas para a impressora.
13. Na janela de conclusão do envio, clique em **OK**.
A informação da impressora é atualizada.
Abrir os contactos em Web Config ou no painel de controlo da impressora, e a seguir verifique que o contacto é atualizado.

Fazer configurações Wi-Fi a partir do Painel de Controlo (WPS)

Pode fazer a ligação à rede Wi-Fi a partir do painel de controlo da impressora utilizando a função WPS.

Apêndice

Informações relacionadas

- ➔ “Definir a ligação Wi-Fi através da configuração de botão (WPS)” na página 131
- ➔ “Definir Wi-Fi através de configuração por código PIN (WPS)” na página 132

Definir a ligação Wi-Fi através da configuração de botão (WPS)

É possível configurar automaticamente uma rede Wi-Fi premindo um botão no ponto de acesso. Se estiverem reunidas as condições abaixo, poderá efetuar a configuração utilizando este método.

- O ponto de acesso é compatível com WPS (Wi-Fi Protected Setup).
- A ligação Wi-Fi atual foi estabelecida premindo um botão no ponto de acesso.

Nota:

Se não conseguir encontrar o botão ou estiver a efetuar a configuração utilizando o software, consulte a documentação fornecida com o ponto de acesso.

1. Toque em  no ecrã inicial.

2. Selecione **Router**.

3. Toque em **Iniciar configuração**.

Se a ligação de rede já estiver configurada, as informações da ligação são exibidas. Toque em **Alterar a ligação Wi-Fi**, ou **Alterar definições** para alterar as definições.

4. Selecione **Configurar tecla (WPS)**.

5. Mantenha o botão [WPS] premido no ponto de acesso até a luz de segurança começar a piscar.



Se não souber onde se encontra o botão [WPS] ou se não existirem botões no ponto de acesso, consulte a documentação fornecida com o seu ponto de acesso.

6. Toque em **Iniciar Configuração**.

7. Fechar a janela.

O ecrã desliga-se automaticamente após um período de tempo específico.

Nota:

Se a ligação falhar, reinicie o ponto de acesso, aproxime-o da impressora e tente novamente. Se mesmo assim a ligação não funcionar, imprima um relatório de ligação de rede e verifique a solução.

Apêndice

8. Feche a janela de configurações de ligação de rede.

Definir Wi-Fi através de configuração por código PIN (WPS)

É possível estabelecer uma ligação automática a um ponto de acesso utilizando um código PIN. Pode utilizar este método de configuração se um ponto de acesso for compatível com WPS (Wi-Fi Protected Setup). Utilize um computador para introduzir um código PIN no ponto de acesso.

1. Toque em  |  no ecrã inicial.

2. Selecione **Router**.

3. Toque em **Iniciar configuração**.

Se a ligação de rede já estiver configurada, as informações da ligação são exibidas. Toque em **Alterar a ligação Wi-Fi**, ou **Alterar definições** para alterar as definições.

4. Selecione **Outros > Config. código PIN (WPS)**

5. Utilize o seu computador para introduzir o código PIN (um número com oito dígitos), apresentado no painel de controlo da impressora, no ponto de acesso no espaço de dois minutos.

Nota:

Para obter mais detalhes sobre a introdução de um código PIN, consulte a documentação fornecida com o seu ponto de acesso.

6. Toque em **Iniciar Configuração**.

7. Fechar a janela.

O ecrã desliga-se automaticamente após um período de tempo específico se não seleccionar **Fechar**.

Nota:

Se a ligação falhar, reinicie o ponto de acesso, aproxime-o da impressora e tente novamente. Se mesmo assim a ligação não funcionar, imprima um relatório de ligação e verifique a solução.

8. Feche a janela de configurações de ligação de rede.

Usando uma ligação Wi-Fi Direct (AP simples)

A ligação Wi-Fi Direct (AP simples) liga a impressora e dispositivos diretamente.

Uma vez que a impressora pode ser ligada diretamente sem passar pela rede ligada, pode ser usada como ligação temporária do dispositivo à impressora que está ligado à rede sem autorização de acesso.

Ativar Wi-Fi Direct (AP simples) em Web Config

1. Aceda a Web Config e selecione o separador **Rede > Wi-Fi Direct**.

2. Selecione **Activar** para **Wi-Fi Direct**.

3. Clique em **Seguinte**

4. Verifique a mensagem e selecione OK.

Alterar as definições de Wi-Fi Direct (AP simples)

Quando a ligação Wi-Fi Direct (AP simples) estiver ativada, é possível alterar as definições no separador **Rede** > **Wi-Fi Direct** em Web Config, e os itens que se seguem são exibidos.

Desativar Wi-Fi Direct (AP simples)

Desativar as definições Wi-Fi Direct (AP simples) da impressão. Ao desativar, todos os dispositivos ligados à impressora por ligação Wi-Fi Direct (AP simples) são desligados.

Mudar o nome de rede (SSID)

Alterar o nome de rede Wi-Fi Direct (AP simples) (SSID) usado para ligar à impressora ao seu nome arbitrário. Pode definir o nome de rede (SSID) em caracteres ASCII exibido no teclado do software no painel de controlo.

Ao alterar o nome de rede (SSID), todos os dispositivos ligados são desligados. Use o novo nome de rede (SSID) se pretende ligar novamente o dispositivo.

Alterar a palavra-passe

Alterar a palavra-passe Wi-Fi Direct (AP simples) para ligação à impressão ao seu valor arbitrário. Pode definir a palavra-passe em caracteres ASCII exibido no teclado do software no painel de controlo.



Ao alterar a palavra-passe, todos os dispositivos ligados são desligados. Use a nova palavra-passe se pretende ligar novamente o dispositivo.

Recuperar as definições Wi-Fi Direct (AP simples)

Repõe todas as definições Wi-Fi Direct (AP simples) como predefinidas.

As informações de ligação Wi-Fi Direct (AP simples) do dispositivo inteligente guardado na impressora são eliminadas.

Nota:

Também é possível definir em  |  > **Wi-Fi Direct** > **Iniciar configuração** > **Alterar definições** no painel de controlo da impressora para as seguintes definições.

- Mudar o nome de rede (SSID)
- Alterar a palavra-passe
- Desativar Wi-Fi Direct (AP simples)
- Recuperar as definições Wi-Fi Direct (AP simples)

Mudar o método de ligação

Mude o método de ligação. Fazer esta configuração na rede permitindo a condição.

Se a configuração de atribuição de endereço IP for manual, confirme com o administrador de rede se o mesmo endereço IP pode ser usado na rede nova.

Nota:

Quando a ligação Wi-Fi estiver ativada, a ligação Ethernet é desativada.

Apêndice

Informações relacionadas

- ➔ [“Mudar de uma ligação Ethernet para uma ligação Wi-Fi” na página 134](#)
- ➔ [“Mudar de uma ligação Wi-Fi para uma ligação Ethernet” na página 135](#)

Mudar de uma ligação Ethernet para uma ligação Wi-Fi

Mudar para ligação Wi-Fi no painel de controlo

Altere a ligação Ethernet para a ligação Wi-Fi no painel de controlo da impressora. O método de mudança de ligação é basicamente o mesmo das definições de ligação Wi-Fi. Consulte o tópico neste guia nas configurações de ligação Wi-Fi no painel de controlo da impressora.

Informações relacionadas

- ➔ [“Ligação sem-fios LAN \(Wi-Fi\)” na página 26](#)

Mudar para uma ligação Wi-Fi usando Web Config

Mudar a ligação Ethernet para Wi-Fi usando Web Config.

1. Aceda a Web Config e selecione o separador **Rede > Wi-Fi**.
Quando definir a palavra-passe de administrador, iniciar sessão como administrador, digitando o nome de utilizador e palavra-passe.
2. Clique em **Conf.**
3. Selecione o SSID para o ponto de acesso e introduza a palavra-passe.
Se o SSID que pretende ligar não for exibido, selecione **Introduzir SSID** e introduza o SSID.
4. Clique em **Seguinte**.
5. Confirme a mensagem exibida e clique em **OK**.
6. Desligue o cabo Ethernet da impressora.

Nota:

Também pode alterar o método de ligação usando Epson Device Admin. Para mais informações, consulte o manual ou a ajuda Epson Device Admin.

Informações relacionadas

- ➔ [“Aceder ao Web Config” na página 28](#)
- ➔ [“Epson Device Admin” na página 127](#)

Mudar de uma ligação Wi-Fi para uma ligação Ethernet

Mudar a ligação de rede para Ethernet no painel de controlo

Siga os passos abaixo para mudar a ligação de rede de Wi-Fi para Ethernet utilizando o painel de controlo.

1. Selecione **Definições** no ecrã inicial.
2. Selecione **Definições gerais > Definições de rede > Configuração de Rede Local com Fios**.
3. Toque em **Iniciar Configuração**.
4. Verifique a mensagem e a seguir feche a janela.
O ecrã desliga-se automaticamente após um período de tempo específico.
5. Ligue a impressora a um router utilizando um cabo Ethernet.

Informações relacionadas

➔ [“Ligação Ethernet” na página 25](#)

Mudar para ligação Ethernet usando o Web Config

Mudar a ligação Wi-Fi para ligação Ethernet usando Web Config.

1. Aceda a Web Config e selecione o separador **Rede > Wi-Fi**.
Quando definir a palavra-passe de administrador, iniciar sessão como administrador, digitando o nome de utilizador e palavra-passe.
2. Clique em **Desactivar Wi-Fi**.
3. Verifique a mensagem e selecione **OK**.
4. Ligue a impressora e o concentrador (interruptor LAN) com o cabo Ethernet.

Nota:

Também pode alterar o método de ligação usando Epson Device Admin. Para mais informações, consulte o guia ou a ajuda para Epson Device Admin.

Informações relacionadas

➔ [“Aceder ao Web Config” na página 28](#)

➔ [“Epson Device Admin” na página 127](#)

Usar a porta para a impressora

A impressora usa a seguinte porta. Estas portas devem tornar-se disponíveis pelo administrador da rede, conforme necessário.

Apêndice

Remetente (Cliente)	Utilizar	Destino (Servidor)	Protocolo	Número da porta
Impressora	Envio de ficheiros (quando digitalizar para pasta de rede é usado a partir da impressora)	Servidor FTP	FTP (TCP)	20
				21
		Servidor de ficheiros	SMB (TCP)	445
			NetBIOS (UDP)	137
				138
	NetBIOS (TCP)	139		
	Envio de e-mails (quando a digitalização para e-mail é usada a partir da impressora)	Servidor SMTP	SMTP (TCP)	25
			SMTP SSL/TLS (TCP)	465
			SMTP STARTTLS (TCP)	587
	POP antes da ligação SMTP (quando a digitalização para e-mail é usada a partir da impressora)	Servidor POP	POP3 (TCP)	110
	Quando é usado o Epson Connect	Epson Connect Server	HTTPS	443
			XMPP	5222
	Ao imprimir a partir do Google Cloud Print	Servidor Google Cloud Print	HTTPS	443
			XMPP	5222
Recolha de informações de utilizador (use os contactos a partir da impressora)	Servidor LDAP	LDAP (TCP)	389	
		LDAP SSL/TLS (TCP)	636	
		LDAP STARTTLS (TCP)	389	
Autenticação de utilizador ao enviar e-mail (ao ativar a Plataforma Epson Open) Autenticação do utilizador ao recolher informações de utilizador (ao usar os contactos da impressora) Autenticação de utilizador ao usar a digitalização para pasta de rede (SMB) a partir da impressora	Servidor KDC	Kerberos	88	
Controlar WSD	Computador cliente	WSD (TCP)	5357	
Procurar o computador ao digitalizar em push a partir do Document Capture Pro	Computador cliente	Descoberta da rede de digitalização push	2968	

Apêndice

Remetente (Cliente)	Utilizar	Destino (Servidor)	Protocolo	Número da porta
Computador cliente	Envio de ficheiros (quando a impressão FTP é usada a partir da impressora)	Impressora	FTP (TCP)	20
				21
	Descobrir a impressora a partir de uma aplicação como por exemplo EpsonNet Config, controlador de impressora, e o controlador do scanner.	Impressora	ENPC (UDP)	3289
	Recolha e configuração das informações MIB de uma aplicação como por exemplo EpsonNet Config, controlador de impressora, e controlador de scanner.	Impressora	SNMP (UDP)	161
	Reencaminhar dados LPR	Impressora	LPR (TCP)	515
	Reencaminhar dados RAW	Impressora	RAW (Port 9100) (TCP)	9100
	Reencaminhamento de dados AirPrint (impressão IPP/IPPS)	Impressora	IPP/IPPS (TCP)	631
	Procurar impressora WSD	Impressora	Descoberta WS (UDP)	3702
	Reencaminhar os dados digitalizados a partir do Document Capture Pro	Impressora	Digitalização de rede (TCP)	1865
Recolha de informações da tarefa ao digitalizar em push a partir do Document Capture Pro	Impressora	Digitalização de rede em push	2968	

Opções de menu para Definições

Selecione **Definições** no ecrã inicial da impressora para efetuar várias definições.

Opções de menu para Definições gerais

Selecione os menus no painel de controlo conforme se descreve em seguida.

Definições > Definições gerais

Definições básicas

Selecione os menus no painel de controlo conforme se descreve em seguida.

Definições > Definições gerais > Definições básicas

Não pode alterar as definições que foram bloqueadas pelo seu administrador.

Apêndice

Brilho do LCD:

Ajuste o brilho do ecrã LCD.

Som:

Ajuste o volume e selecione o tipo de som.

Temporizador:

Ajuste o período de tempo para entrar em modo de suspensão (modo de poupança de energia) se a impressora não realizar qualquer operação. O ecrã LCD fica preto após o período de tempo definido.

Reativar a partir do modo de suspensão:

Reativar com toque no ecrã LCD:

Selecione **Activado** para sair do modo de hibernação (modo de poupança de energia) tocando no painel tátil. Quando está desligado, terá de pressionar um botão no painel de controlo para a impressora sair do modo de hibernação. Se desativar esta funcionalidade, irá evitar operações não intencionais causadas por objetos estranhos em contacto com o ecrã. Também é possível definir um período de tempo durante o qual esta funcionalidade está ativada.

Def. encerr. auto.:

O seu produto poderá possuir esta funcionalidade ou a funcionalidade **Temporiz. p/ desligar** dependendo do local de compra.

Encerrar se inactivo

Selecione esta definição para desligar a impressora automaticamente se esta não for utilizada durante um período de tempo específico. Qualquer aumento afeta a eficiência energética do produto. Considere o ambiente antes de efetuar qualquer alteração.

Encerrar se desligado

Selecione para desligar a impressora 30 minutos depois de todas as portas, incluindo a porta LINE, serem desligadas. Esta função poderá não estar disponível, dependendo da sua região.

Definições de data/hora:

Data/Hora

Introduza a hora e a data atuais.

Hora de Verão

Selecione a definição da hora de verão aplicável à sua área.

Diferença horária

Introduza a diferença horária entre a sua hora local e UTC (Hora Universal Coordenada).

País/Região:

Selecione o país ou a região onde está a usar a impressora. Se alterar o país ou a região, as predefinições do fax são repostas e é necessário seleccioná-las novamente.

Idioma/Language:

Selecione o idioma utilizado no ecrã LCD.

Ecrã de arranque:

Especifique o menu inicial exibido no ecrã LCD ao ligar a impressora quando **Tempo limite de operação** estiver ativado.

Apêndice

Editar Início:

Mude o esquema dos ícones no ecrã LCD. Também pode adicionar, remover ou mover ícones.

Imagem de fundo:

Mude a cor de fundo do ecrã LCD.

Tempo limite de operação:

Selecione **Activ.** para regressar ao ecrã inicial quando não forem realizadas operações no período de tempo definido. Quando forem aplicadas restrições de utilizador e não forem realizadas operações durante o período de tempo definido, terminará a sessão e regressa ao ecrã inicial.

Teclado:

Mude o esquema do teclado no ecrã LCD.

Ecrã predefinido(Job/Status):

Selecione as informações predefinidas que pretende exibir ao premir o botão .

Itens bloqueados pelo administrador

Estes itens estão bloqueados quando **Definições > Definições gerais > Administração do sistema > Definições de segurança > Definições de administ. > Config. de bloqueio** está ativado.

Item	Bloqueio de painel
Definições básicas	-
Brilho do LCD	-
Som	-
Temporizador	✓
Reativar a partir do modo de suspensão	-
Def. encerr. auto.	✓
Definições de data/hora	✓
País/Região	✓
Idioma/Language	✓*1
Ecrã de arranque	✓
Editar Início	✓
Imagem de fundo	✓
Tempo limite de operação	✓
Teclado	-
Ecrã predefinido(Job/Status)	✓

✓ = Para bloquear.

- = Não bloquear.

Apêndice

*1 Pode ativar ou desativar o bloqueio em **Definições gerais > Administração do sistema > Definições de segurança > Restrições**.

Definições da impressora

Selecione os menus no painel de controlo conforme se descreve em seguida.

Definições > Definições gerais > Definições da impressora

Não pode alterar as definições que foram bloqueadas pelo seu administrador.

Def. origem do papel:

Definição do papel:

Selecione o tamanho e tipo de papel que colocou nas origens do papel.

Priorid. Alim. Posterior:

Selecione **Activ.** para dar prioridade de impressão ao papel colocado em alimentação posterior.

Mudança autom. A4/Letter:

Selecione **Activ.** para alimentar o papel a partir da origem do papel definida como tamanho A4 em que não existe uma origem de papel definida como Letter, ou alimentar a partir da origem de papel definida como tamanho Letter quando não existe uma origem do papel definida como A4.

Selec. defin. autom.:

Selecione **Activ.** para que as definições que se seguem imprimam automaticamente em papel de qualquer origem que tenha papel que corresponda às definições de papel.

Copiar

Fax

Outro

Aviso de erro:

Selecione **Activ.** para apresentar uma mensagem de erro quando o tamanho e tipo do papel selecionado não correspondem ao do papel colocado.

Exibir automaticamente configuração de papel:

Selecione **Activ.** para exibir o ecrã **Definição do papel** quando colocar papel na origem de papel. Se desativar esta funcionalidade, não pode imprimir a partir de um iPhone ou iPad usando AirPrint.

Idioma de impressão:

Este item é exibido em impressoras compatíveis com PCL ou PostScript.

Selecione o idioma de impressão para a interface USB ou para a interface de rede.

Defin. univer. impressão:

Estas definições de impressão são aplicadas quando imprime utilizando um dispositivo externo sem utilizar o controlador da impressora.

Apêndice

Desvio superior:

Ajuste a margem superior do papel.

Desvio esquerda:

Ajuste a margem esquerda do papel.

Desvio sup. posterior:

Ajuste a margem superior do verso da página ao imprimir nas 2 faces.

Desvio esq. posterior:

Ajuste a margem esquerda para o verso da página ao imprimir nas 2 faces.

Verf. largura do papel:

Selecione **Activ.** para verificar a largura do papel antes de imprimir. Isto evita a impressão para além das margens do papel quando as definições do tamanho do papel são incorretas, mas pode reduzir a velocidade de impressão.

Ignorar página em branco:

Ignora automaticamente páginas em branco nos dados de impressão.

Config. impressão PDL:

Este item é exibido em impressoras compatíveis com PCL ou PostScript.

Selecione as opções Config. impressão PDL que pretende usar para impressão PCL ou PostScript.

Definições comuns:

Tamanho do papel

Selecione o tamanho de papel predefinido para impressão PCL ou PostScript.

Tipo de papel

Selecione o tipo de papel predefinido para impressão PCL ou PostScript.

Orientação

Selecione a orientação predefinida para impressão PCL ou PostScript.

Qualidade

Selecione a qualidade de impressão para impressão PCL ou PostScript.

Modo poupança tinta

Selecione **Activ.** para poupar tinta reduzindo a densidade de impressão.

Ordem de impressão

Última página no topo:

Começa a imprimir desde a primeira página de um ficheiro.

Primeira página no topo:

Começa a imprimir desde a última página de um ficheiro.

Número de cópias

Defina o número de cópias a imprimir.

Margem união

Selecione a posição de união.

Apêndice

- Ejecção papel auto
Selecione **Activ.** para ejetar papel automaticamente quando a impressão for interrompida durante uma tarefa de impressão.

- Impressão 2 faces
Selecione **Activ.** para realizar impressões de 2 faces.

Menu PCL:

- Origem tipo letra
Residente
Selecione para utilizar um tipo de letra pré-instalado na impressora.
Transferida
Selecione para utilizar o tipo de letra que transferiu.
- N° da Fonte
Selecione o número do tipo de letra predefinido para a origem do tipo de letra predefinido. O número disponível varia consoante as definições que efetuar.
- Tamanho
Defina o tamanho predefinido do tipo de letra, se o tipo de letra for dimensionável e de tamanho fixo. Pode seleccionar de 0,44 a 99,99 cpp (caracteres por ponto), em incrementos de 0,01.
Este item pode não aparecer, dependendo da origem do tipo de letra ou das definições do número do tipo de letra.
- Tamanho do ponto
Defina a altura predefinida do tipo de letra, se o tipo de letra for dimensionável e proporcional. Pode seleccionar de 4,00 a 999,75 pontos, em incrementos de 0,25.
Este item pode não aparecer, dependendo da origem do tipo de letra ou das definições do número do tipo de letra.
- Conjunto símbolos
Selecione o conjunto de símbolos predefinido. Se o tipo de letra que seleccionou na origem do tipo de letra e a definição do número do tipo de letra não estiver disponível na nova definição de conjunto de tipo de letra, as definições da origem do tipo de letra e do número do tipo de letra são automaticamente substituídas pelo valor predefinido, IBM-US.
- Linhas
Defina o número de linhas para o tamanho e orientação do papel seleccionados. Isto também causa uma alteração do espaçamento de linhas (VMI) e o novo valor de VMI é guardado na impressora. Isto significa que as alterações mais recentes do tamanho de página ou definições de orientação implicam alterações no valor de forma, com base no VMI armazenado.
- Função CR
Selecione o comando de entrada de linha quando imprimir com um controlador a partir de um sistema operativo específico.
- Função LF
Selecione o comando de entrada de linha quando imprimir com um controlador a partir de um sistema operativo específico.

Apêndice

Atribuição de origem do papel

Defina a atribuição para o comando de seleção da origem do papel. Quando **4** está selecionado, os comandos são definidos como compatíveis com a HP LaserJet 4. Quando **4K** está selecionado, os comandos são definidos como compatíveis com a HP LaserJet 4000, 5000 e 8000. Quando **5S** está selecionado, os comandos são definidos como compatíveis com a HP LaserJet 5S.

Menu PS3:

Folha Erro

Selecione **Activ.** para imprimir uma folha de estado quando se verificar um erro durante a impressão PostScript ou PDF.

Coloração

Este item é exibido na impressora com função de impressão a cores.

Selecione o modo de cor para impressão PostScript.

Binário

Selecione **Activ.** quando imprimir dados que contenham imagens binárias. A aplicação pode enviar dados binários, mesmo que a definição do controlador da impressora esteja definida para ASCII, mas não pode imprimir dados quando esta funcionalidade está ativada.

Formato Página PDF

Selecione o tamanho do papel quando imprimir um ficheiro PDF. Se **Auto** estiver selecionado, o tamanho do papel é determinado com base na primeira página.

Resol. autom. de erros:

Selecione uma ação que deve ser executada quando ocorre um erro na impressão de 2 faces ou a memória está cheia.

Activ.

Exibe um aviso e imprime em modo de apenas um lado quando se verifica um erro de impressão de 2 faces, ou imprime apenas aquilo que a impressora pode processar quando se verifica um erro de memória cheia.

Dest

Exibe uma mensagem de erro e cancela a impressão.

Interface de disp. mem.:

Dispositivo de memória:

Selecione **Activar** para permitir o acesso da impressora a um dispositivo de memória que seja introduzido na mesma. Se **Desactivar** estiver selecionado, não é possível guardar dados no dispositivo de memória com a impressora. Isto impede que documentos confidenciais sejam removidos ilegalmente.

Partilha fich.:

Selecione se pretende atribuir acesso ao dispositivo de memória a partir de um computador ligado por USB ou de um computador ligado em rede.

Papel espesso:

Selecione **Activado** para evitar que a tinta esborrate as suas impressões. No entanto, se o fizer pode afetar a velocidade de impressão.

Apêndice

Modo Silencioso:

Selecione **Activ.** para reduzir o ruído durante a impressão. No entanto, se o fizer pode afetar a velocidade de impressão. Consoante o tipo de papel e as definições de qualidade de impressão selecionados, poderá não haver alteração do nível de ruído da impressora.

Tempo de secagem da tinta:

Selecione o tempo de secagem da tinta que pretende utilizar ao realizar uma impressão de 2 faces. A impressora imprime o outro lado após imprimir um dos lados. Se a impressão estiver esbatida, aumente a definição de tempo.

Bidireccional:

Selecione **Activado** para mudar a direção de impressão; imprime enquanto a cabeça de impressão se desloca para a esquerda e para a direita. Se as linhas pautadas verticais ou horizontais aparecerem desfocadas ou desalinhadas na impressão, desativar esta funcionalidade poderá resolver o problema; contudo, a velocidade de impressão pode diminuir.

Ligação do PC através de USB

Ao ativá-lo, pode permitir o acesso através do computador ligado por USB.

Ao desativá-lo, pode proibir impressões que não sejam feitas através da rede.

Config. tempo lim I/F USB:

Este item é exibido em impressoras compatíveis com PCL ou PostScript.

Especifique o período de tempo em segundos que deve decorrer até terminar a comunicação com o computador por USB após a impressora receber uma tarefa de impressão de um controlador de impressora PostScript ou de um controlador de impressora PCL. Se o final da tarefa não estiver claramente definido num controlador de impressora PostScript ou num controlador de impressora PCL, pode causar uma comunicação USB infinita. Quando isto ocorre, a impressora termina a comunicação após o intervalo de tempo especificado. Introduza 0 (zero) se não pretender terminar a comunicação.

Definições de rede

Selecione os menus no painel de controlo conforme se descreve em seguida.

Definições > Definições gerais > Definições de rede

Não pode alterar as definições que foram bloqueadas pelo seu administrador.

Conf. Wi-Fi:

Configure ou altere as definições de uma rede sem fios. Escolha o método de ligação a partir dos seguintes e siga as instruções exibidas no ecrã LCD.

- Router
- Wi-Fi Direct

Configuração de Rede Local com Fios:

Defina ou mude uma ligação de rede que utilize um cabo LAN e router. Quando for utilizado, as ligações Wi-Fi são desativadas.

Apêndice

Estado da rede:

Apresenta ou imprime as definições de rede atuais.

- Estado de LAN com fios/Wi-Fi
- Estado Wi-Fi Direct
- Estado servidor e-mail
- folha de estado

Verificar ligação de rede:

Verifica a ligação de rede atual e imprime um relatório. Se existirem problemas com a ligação, consulte o relatório para resolver o problema.

Avançado:

Faça as definições abaixo indicadas.

- Nome do Dispositivo
- TCP/IP
- Servidor proxy
- Servidor de e-mail
- Endereço IPv6
- Partilha de rede MS
- Velocidade de ligação & Duplex
- Redirecionar HTTP para HTTPS
- Desativar IPsec/Filtro de IP
- Desativar IEEE802.1X
- Transmissão iBeacon

Definições do Serviço Web

Selecione os menus no painel de controlo conforme se descreve em seguida.

Definições > Definições gerais > Definições do Serviço Web

Não pode alterar as definições que foram bloqueadas pelo seu administrador.

Serviços Epson Connect:

Mostra se a impressora está registada e ligada ao Epson Connect.

Pode registar-se no serviço selecionando **Registar** e seguir as instruções.

Quando realizar o registo, pode alterar as seguintes definições.

- Suspende/Retomar
- Anular registo

Para mais informações, consulte o seguinte sítio Web.

<https://www.epsonconnect.com/>

Apêndice

<http://www.epsonconnect.eu> (apenas na Europa)

Serv. Impressão na Nuvem Google:

Indica se a impressora está registada e ligada aos serviços de impressão na nuvem Google.

Quando realizar o registo, pode alterar as seguintes definições.

Activar/Desactivar

Anular registo

Para mais informações sobre o registo nos serviços Cloud Print Google, consulte o seguinte sítio Web.

<https://www.epsonconnect.com/>

<http://www.epsonconnect.eu> (apenas na Europa)

Opções de menu para Administração do sistema

Ao usar este menu, pode manter o produto como um administrador de sistema. Também permite restringir as características do produto para utilizadores individuais de acordo com o seu estilo de trabalho ou escritório.

Selecione os menus no painel de controlo conforme se descreve em seguida.

Definições > Definições gerais > Administração do sistema

Gestor de Contac.:

Pode fazer as seguintes configurações de contactos.

Registar/Eliminar:

Registe e/ou elimine contactos para os menus Fax, Digitalizar para Computador (E-mail) e Digit. para Pasta rede/FTP.

Frequente:

Registe contactos usados frequentemente para aceder aos mesmos mais rapidamente. Também é possível alterar a ordem da lista.

Imprimir contactos:

Imprima a lista de contactos.

Opções de Visualização:

Mude a forma de exibição da lista de contactos.

Opções de procura:

Altere o método para procurar contactos.

Limpar dados da memória interna:

Este item é exibido em impressoras compatíveis com PCL ou PostScript.

Elimine os dados da memória interna da impressora, tais como tipos de letra transferidos e macro para impressão PCL ou uma tarefa de impressão de palavra-passe.

Definições de segurança:

Pode fazer as seguintes configurações de segurança.

Apêndice

Restrições:

Permitir para alterar as definições dos itens que se seguem quando o bloqueio do painel estiver ativado.

- Acesso a registo de tarefas
- Acesso a Registo/ Eliminação de Contac.
- Acesso a Fax recente
- Acesso a registo de transmissão de Fax
- Acesso a relatório de Fax
- Acesso a histórico de imprimir e guardar Digit. p/ Pasta rede/FTP
- Acesso a Digit. para e-mail recentes
- Acesso a mostrar histórico de envio de Digit. para e-mail
- Acesso a histórico de imprimir e guardar de Digit. para e-mail
- Acesso a idioma
- Acesso a Papel espesso
- Acesso a Modo Silencioso
- Proteção de dados pessoais

Controlo de acesso:

Selecione **Activ.** para restringir características do produto. Isto exige que os utilizadores iniciem sessão no painel de controlo do produto com o seu nome de utilizador e palavra-passe para utilizar os recursos do painel de controlo. Em **Aceitar tarefas de utilizadores descon.**, pode seleccionar se pretende permitir trabalhos sem as informações de autenticação necessárias.

Definições de administ.:

- Senha de administrador
Configure, altere ou elimine a palavra-passe de administrador.
- Config. de bloqueio
Selecione se deseja ou não bloquear o painel de controlo com a palavra-passe registada em **Senha de administrador.**

Restaurar predefinições:

Repõe as definições dos menus que se seguem para as predefinições.

- Definições de rede
- Definições de cópia
- Definições de digit.
- Definições de fax
- Limpar todos os dados e definições

Atualização do firmware:

É possível obter informações de firmware tais como a sua versão atual e informações sobre as atualizações disponíveis.

Apêndice

Atualização:

Verifica se a versão mais recente do firmware foi carregada para o servidor de rede. Se estiver disponível uma actualização, pode seleccionar se pretende ou não iniciar o processo de actualização.

Notificação:

Selecione **Activ.** para receber uma notificação se estiver disponível uma actualização de firmware.

Opções de menu para Contador de impressões

Selecione os menus no painel de controlo conforme se descreve em seguida.

Definições > Contador de impressões

Exibe o número total de impressões, impressões a preto e branco e impressões a cores, incluindo informações tais como a data de compra da impressora. Selecione **Imprimir Folha** quando quiser imprimir o resultado.

Opções de menu para Estado do consumível

Selecione o menu no painel de controlo conforme se descreve em seguida.

Definições > Estado do consumível

Apresenta o nível aproximado da tinta e a vida útil da caixa de manutenção.

Quando um  é apresentado, os tinteiros estão com pouca tinta ou a caixa de manutenção está quase cheia.

Quando é apresentado o ícone  é necessário substituir o item já que a tinta acabou ou a caixa de manutenção está cheia.

Opções de menu para Manutenção

Selecione os menus no painel de controlo conforme se descreve em seguida.

Definições > Manutenção

Ajuste da qualidade de impressão:

Selecione esta funcionalidade em caso de problemas com a sua impressão. Pode comprovar a existência de jatos entupidos e limpar a cabeça de impressão, se necessário, e, de seguida, ajustar alguns parâmetros para melhorar a qualidade de impressão.

Verif. injec. cab. impr:

Selecione esta funcionalidade para verificar se os jatos da cabeça de impressão estão entupidos. A impressora imprime o modelo de verificação dos jatos.

Limpeza cab. impressão:

Selecione esta funcionalidade para limpar jatos obstruídos na cabeça de impressão.

Apêndice

Alinhamento linha reta:

Selecione este recurso para alinhar as linhas verticais.

Limpeza do guia de papel:

Selecione esta funcionalidade se existirem manchas de tinta nos rolos internos. A impressora utiliza papel para limpar os rolos internos.

Ajuste da qualidade de impressão por papel:

De acordo com o tipo de papel, a difusão de tinta é diferente. Selecione este recurso se existirem faixas nas impressões ou desalinhamentos para um tipo de papel específico.

Limpeza periódica:

A impressora realiza automaticamente a **Verif. injec. cab. impr** e **Limpeza cab. impressão** com base num período específico de tempo. Selecione **Activ.** para manter uma qualidade de impressão excelente. Nas condições que se seguem, realize a **Verif. injec. cab. impr** e **Limpeza cab. impressão** de forma intencional.

- Problemas de impressão
- Quando **Dest** estiver selecionado para **Limpeza periódica**
- Ao imprimir com qualidade elevada, como por exemplo fotografias
- Quando a mensagem **Limpeza cab. impressão** for exibida no ecrã LCD

Opções de menu para Idioma/Language

Selecione os menus no painel de controlo conforme se descreve em seguida.

Definições > Idioma/Language

Selecione o idioma utilizado no ecrã LCD.

Opções de menu para Estado da impressora/Imprimir

Selecione os menus no painel de controlo conforme se descreve em seguida.

Definições > Estado da impressora/Imprimir

Impr. pág. de est.:

Folha de estado de config.:

Imprime folhas de informações com o estado e as definições atuais da impressora.

Folha de estado de consumíveis:

Imprime uma folha de informações com o estado dos consumíveis.

Folha de histórico de utiliz.:

Imprime folhas de informações com o histórico de utilização da impressora.

Apêndice

Lista Fontes PS3:

Este item é exibido em impressoras compatíveis com PCL ou PostScript.

Imprime uma lista dos tipos de letra disponíveis para uma impressora PostScript.

Lista de tipos de letra PCL:

Este item é exibido em impressoras compatíveis com PCL ou PostScript.

Imprime uma lista dos tipos de letra disponíveis para uma impressora PCL.

Rede:

Apresenta as definições atuais da rede.

Opções de menu para Gestor de Contac.

Selecione os menus no painel de controlo conforme se descreve em seguida.

Definições > Gestor de Contac.

Registrar/Eliminar:

Registe e/ou elimine contactos para os menus Fax, Digitalizar para Computador (E-mail) e Digit. para Pasta rede/FTP.

Frequente:

Registe contactos usados frequentemente para aceder aos mesmos mais rapidamente. Também é possível alterar a ordem da lista.

Imprimir contactos:

Imprima a lista de contactos.

Opções de Visualização:

Mude a forma de exibição da lista de contactos.

Opções de procura:

Altere o método para procurar contactos.

Opções de menu para Definições do utilizador

Selecione os menus no painel de controlo conforme se descreve em seguida.

Definições > Definições do utilizador

Não pode alterar as definições que foram bloqueadas pelo seu administrador.

Pode alterar as predefinições dos seguintes menus.

- Digit. para Pasta rede/FTP
- Digitalizar para Computador (E-mail)
- Digit. para disp. de mem.

Apêndice

- Digitalizar para a Nuvem
- Definições de cópia
- Fax

Defin. Fax

Antes de usar as funções de fax

Configure o seguinte para usar os recursos de fax.

- Ligue a impressora corretamente com a linha de telefone e, se necessário, com um telefone
- Conclua o **Assist. config. de fax**, que é necessário para fazer as configurações básicas.

Defina as seguintes como necessário.

- Destinos de saída e configurações relacionadas, tais como definições de rede e definições de servidor de correio
- Registo de **Contac**.
- Definições do utilizador** que define os valores predefinidos para os itens do menu **Fax**
- Definições de relatório** para imprimir relatórios quando os faxes são enviados, recebidos, ou reencaminhados

Informações relacionadas

- ➔ [“Ligar a uma linha telefónica” na página 153](#)
- ➔ [“Preparar a impressora para enviar e receber faxes \(utilizando o Assist. config. de fax\)” na página 157](#)
- ➔ [“Fazer definições individualmente para recursos de fax da impressora” na página 159](#)
- ➔ [“Opções de menu para Definições de fax” na página 172](#)
- ➔ [“Ligação de rede” na página 19](#)
- ➔ [“Configurar o servidor ou a pasta partilhada” na página 37](#)
- ➔ [“Utilizar contactos” na página 62](#)
- ➔ [“Opções de menu para Definições do utilizador” na página 150](#)
- ➔ [“Menu Definições de relatório” na página 179](#)

Ligar a uma linha telefónica

Linhas telefónicas compatíveis

Pode utilizar a impressora em sistemas telefónicos com linhas analógicas padrão (PSTN = Rede telefónica pública conectada) e PBX (Private Branch Exchange).

Poderá não ser possível utilizar a impressora com as seguintes linhas telefónicas ou sistemas.

- Linha telefónica VoIP, como DSL ou serviço de fibra óptica
- Linha telefónica digital (ISDN)
- Alguns sistemas telefónicos PBX
- Quando os adaptadores, por exemplo, os adaptadores de terminal, adaptadores VoIP, divisores ou router DSL estiverem ligados entre a tomada telefónica da parede e a impressora

Ligar a impressora a uma linha telefónica

Ligue a impressora a uma tomada telefónica de parede através um cabo telefónico RJ-11 (6P2C). Utilize um segundo cabo telefónico RJ-11 (6P2C) para ligar um telefone à impressora.

Defin. Fax

Dependendo da área, pode estar incluído um cabo telefónico com a impressora. Se estiver incluído, utilize esse cabo.

Poderá ser necessário ligar o cabo telefónico a um adaptador fornecido para o seu país ou região.

Nota:

Retire a tampa da porta EXT. na parte posterior da impressora apenas quando ligar o seu telefone à impressora. Não retire a tampa, exceto para ligar o telefone.

Em zonas em que ocorrem trovoadas frequentes, recomendamos que utilize uma proteção contra picos de corrente.

Ligar a uma linha telefónica padrão (PSTN) ou PBX

Ligue um cabo telefónico da tomada de telefone na parede ou porta do PBX à porta LINE na parte posterior da impressora.

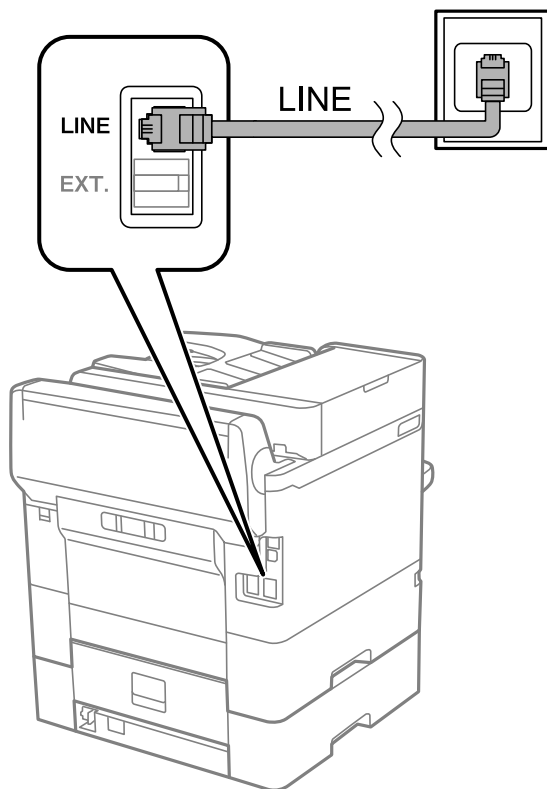

Ligar a DSL ou ISDN

Ligue um cabo telefónico do modem DSL ou adaptador de terminal ISDN à porta LINE na parte posterior da impressora. Consulte a documentação fornecida com o modem ou adaptador para obter mais detalhes.

Nota:

Se o seu modem DSL não estiver equipado com um filtro de DSL, ligue um filtro de DSL separado.

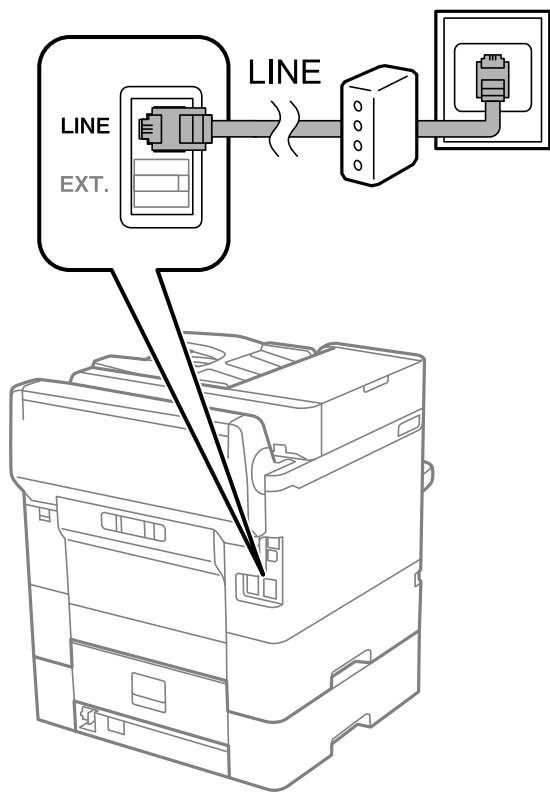

Ligar o seu dispositivo telefónico à impressora

Quando utilizar a impressora e o telefone numa única linha telefónica, ligue o telefone à impressora.

Nota:

- Se o seu dispositivo tem uma função de fax, desactive a função de fax antes de ligar. Consulte os manuais fornecidos com o dispositivo telefónico para obter mais detalhes.
- Se ligar um atendedor de chamadas, certifique-se de que a configuração **Toques para atender** da impressora está definida para um número de toques superior aos número de toques que definiu no atendedor de chamadas para atender uma chamada.

Defin. Fax

1. Retire a tampa da porta EXT. na parte posterior da impressora.

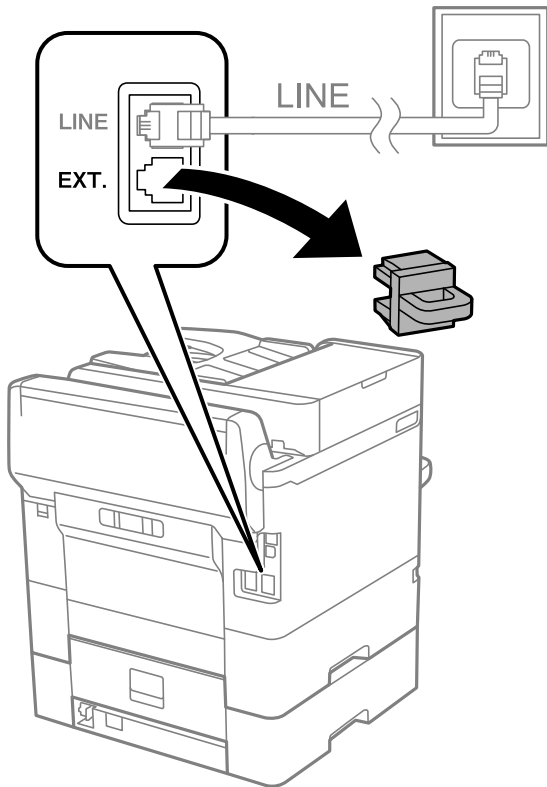

2. Ligue o dispositivo telefónico à portaEXT. com um cabo telefónico.

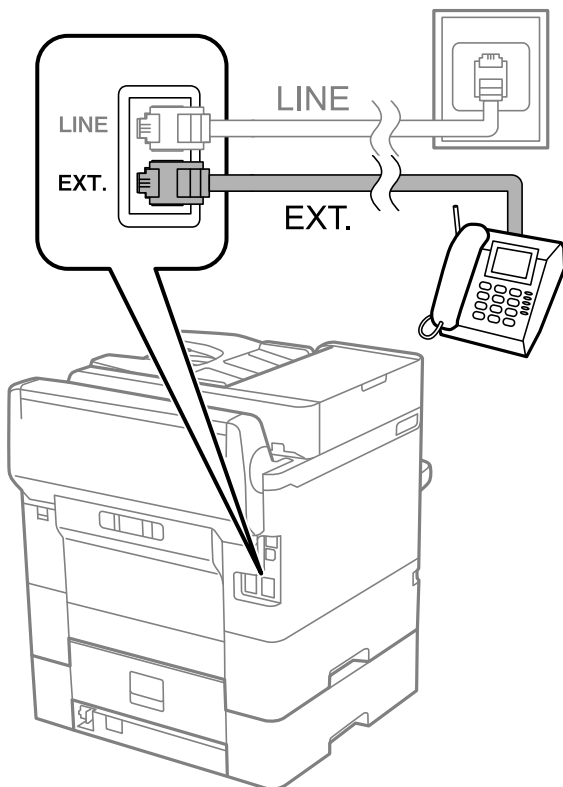

Defin. Fax

Nota:

Quando utiliza uma única linha telefónica, certifique-se de que liga o dispositivo telefónico à porta EXT. da impressora. Se dividir a linha para ligar o dispositivo telefónico e a impressora separadamente, o telefone e a impressora não funcionarão correctamente.

3. Seleccione **Fax** no ecrã inicial.
4. Levante o auscultador.

A ligação é estabelecida quando  (**Enviar**) é ativado como ecrã seguinte.

**Informações relacionadas**

- ➔ [“Preparar a impressora para enviar e receber faxes \(utilizando o Assist. config. de fax\)”](#) na página 157
- ➔ [“Realizar configurações para utilizar um atendedor de chamadas”](#) na página 161
- ➔ [“Configurar para funcionar para receber faxes apenas com um telefone ligado \(Recepção remota\)”](#) na página 162
- ➔ [“Definir Modo de recepção”](#) na página 159

Preparar a impressora para enviar e receber faxes (utilizando o Assist. config. de fax)

O **Assist. config. de fax** configura as funções básicas de fax para preparar a impressora para enviar e receber faxes.

O assistente é apresentado automaticamente quando a impressora é ligada pela primeira vez. Também é possível apresentar o assistente manualmente a partir do painel de controlo da impressora. Deverá executar o assistente novamente no caso de este ter sido ignorado quando a impressora foi primeiramente ligada ou se o ambiente de ligação tiver sido alterado.

- Os itens abaixo são aqueles que poderá configurar através do assistente.
 - Cabeçalho (O seu núm. telefone e Cabeçalho do fax)**
 - Modo de recepção (Auto ou Manual)**

Defin. Fax

- Os itens abaixo são definidos automaticamente de acordo com o ambiente de ligação.
 - Modo de marcação** (como **Tom** ou **Impulso**)
 - Tipo de linha** (PSTN ou PBX)
 - Detec. tom de marc.**
 - Configuração de Distinctive Ring Detection (DRD)**
- Outros itens em **Definições básicas** permanecem inalterados.

Inicie o **Assist. config. de fax** para efetuar **Definições básicas**, seguindo as instruções apresentadas no ecrã.

1. Certifique-se de que a impressora está ligada à linha telefónica.

Nota:

Uma vez que é efetuada uma verificação automática da ligação de fax na conclusão do assistente, a impressora deverá estar ligada à linha telefónica antes de iniciar o assistente.

2. Selecione **Definições** no ecrã inicial do painel de controlo da impressora e, em seguida, selecione **Definições gerais > Definições de fax > Assist. config. de fax**.
3. No ecrã **Confirmação**, toque em **Avan.**
O assistente é iniciado.
4. No ecrã de introdução do cabeçalho do fax, introduza o nome do remetente, por exemplo, o nome da sua empresa, e, de seguida, toque em **OK**.

Nota:

O nome do remetente e o número do fax aparecem como cabeçalho para os faxes enviados.

5. No ecrã de introdução do número de telefone, introduza o seu número de fax e toque em **OK**.
6. No ecrã **Configuração de Distinctive Ring Detection (DRD)**, selecione as definições seguintes.
 - Se tiver subscrito um serviço de toque exclusivo da sua operadora telefónica: selecione **Avan** e, em seguida, selecione o padrão de toque que pretende utilizar para a receção de faxes.
 - Se selecionar **Tudo**, avance para o passo 7.
 - Se selecionar outra definição, **Modo de recepção** é definido automaticamente como **Auto**. Avance para o passo 9.
 - Se não necessitar de definir esta opção: toque em **Ignorar**, e avance para o passo 9.

Nota:

*Os serviços de toque distintivo oferecidos por várias empresas telefónicas (o nome do serviço é diferente consoante a empresa) permitem ter vários números numa única linha telefónica. É atribuído um padrão de toque diferente a cada número. Pode utilizar um número para chamadas de voz e outro para chamadas de fax. Selecione o padrão de toque atribuído a chamadas de fax no **DRD**.*

Dependendo da região, **Activ.** e **Dest** são apresentados como opções do **DRD**. Selecione **Activ.** para utilizar a funcionalidade de toque distintivo.

7. No ecrã **Config. modo de recepção**, selecione se está a utilizar o seu dispositivo telefónico ligado à impressora.
 - Quando estiver ligado: selecione **Sim** e, de seguida, avance para o passo seguinte.
 - Quando não estiver ligado: selecione **Não** e, de seguida, avance para o passo 9. O **Modo de recepção** está definido para **Auto**.

Defin. Fax

8. No ecrã **Config. modo de recepção**, seleccione se pretende receber faxes automaticamente.
- Para receber automaticamente: seleccione **Sim**. O **Modo de recepção** está definido para **Auto**.
 - Para receber manualmente: seleccione **Não**. O **Modo de recepção** está definido para **Manual**.
9. No ecrã **Avan**, verifique as definições que efetuou e toque em **Avan**.
- Para corrigir ou alterar definições, toque em .
10. No ecrã **Exec. Verif. lig. de fax**, seleccione **Iniciar verificação** para executar a verificação da ligação de fax e, quando o ecrã solicitar a impressão do resultado da verificação, seleccione **Imprimir**.

É impresso um relatório do resultado da verificação que apresenta o estado da ligação.

Nota:

- Se existirem erros no relatório, siga as instruções no relatório para os resolver.
- Se for apresentado o ecrã **Selec. tipo de linha**, seleccione o tipo de linha.
 - Se estiver a ligar a impressora a um sistema telefónico de PBX ou adaptador de terminal, seleccione **PBX**.
 - Se estiver a ligar a impressora a uma linha telefónica normal, seleccione **PSTN** e, de seguida, seleccione **Desactivar** no ecrã **Confirmação** apresentado. No entanto, se definir esta opção para **Desactivar**, a impressora poderá ignorar o primeiro dígito de um número de fax ao marcar e enviar o fax para o número errado.

Informações relacionadas

- ➔ [“Ligar a impressora a uma linha telefónica” na página 153](#)
- ➔ [“Definir Modo de recepção” na página 159](#)
- ➔ [“Realizar configurações para utilizar um atendedor de chamadas” na página 161](#)
- ➔ [“Configurar para funcionar para receber faxes apenas com um telefone ligado \(Recepção remota\)” na página 162](#)
- ➔ [“Menu Definições básicas” na página 179](#)

Fazer definições individualmente para recursos de fax da impressora

Pode configurar os recursos de fax da impressora individualmente usando o painel de controlo da impressora. As configurações realizadas com o **Assist. config. de fax** também podem ser alteradas. Para mais informações, consulte as descrições do menu **Definições de fax**.

Nota:

- Usando *Web Config*, pode configurar as definições de fax da impressora.
- Ao usar o *Web Config* para exibir o menu **Definições de fax** podem existir ligeiras diferenças na interface do utilizador e no local em comparação com o painel de controlo da impressora.

Informações relacionadas

- ➔ [“Opções de menu para Definições de fax” na página 172](#)

Definir Modo de recepção

Existem duas opções em **Modo de recepção** para receber faxes. Pode efetuar definições no menu abaixo.

Defin. Fax

Definições > Definições gerais > Definições de fax > Definições básicas > Modo de recepção

Modo de recepção	Utilização da linha telefónica
Manual	Principalmente para telefonar, mas também para enviar e receber faxes
Auto	Apenas para enviar e receber faxes (não é necessário dispositivo telefónico externo)
	Principalmente para receber e enviar faxes, e por vezes para telefonar

Informações relacionadas

- ➔ [“Utilização do modo Auto”](#) na página 160
- ➔ [“Utilização do modo Manual”](#) na página 160
- ➔ [“Menu Definições básicas”](#) na página 179

Utilização do modo Manual

Receber faxes

Quando o telefone tocar, pode atender a chamada manualmente levantando o auscultador.

- Quando ouvir o tom do fax (baud):

Selecione **Fax** no ecrã inicial da impressora, selecione **Enviar/ Receber > Receber**, e a seguir selecione . A seguir, desligue o telefone.

- Se o toque é para uma chamada de voz:

Pode atender o telefone normalmente.

Receber faxes usando apenas um telefone ligado

Ao definir **Recepção remota**, pode receber faxes introduzindo apenas o **Código início**.

Quando o telefone tocar, levante o auscultador. Quando ouvir o tom do fax (baud), introduza o **Código início** de dois dígitos e desligue o telefone.

Informações relacionadas

- ➔ [“Configurar para funcionar para receber faxes apenas com um telefone ligado \(Recepção remota\)”](#) na página 162

Utilização do modo Auto

Receber faxes recebidos sem num dispositivo de telefone externo

A impressora muda automaticamente para receber faxes quando o número de toques definidos em **Toques para atender** estiver concluído.

Nota:

*Recomendamos definir **Toques para atender** como um número o mais pequeno possível.*

Defin. Fax

Receber faxes com um dispositivo de telefone externo

Uma impressora com um dispositivo de telefone externo funciona da seguinte forma.

- ❑ Se o seu dispositivo de telefone é o atendedor de chamadas e quando atende no número de toques definido em **Toques para atender**:
 - Se o toque é para um fax: A impressora muda automaticamente para receção de faxes.
 - Se o toque é para uma chamada de voz: O atendedor de chamadas pode receber chamadas de voz e gravar mensagens de voz.
- ❑ Quando levanta o telefone no número de toques definidos em **Toques para atender**:
 - Se o toque é para um fax: Pode receber o fax usando os mesmos passos que em **Manual**.
 - Se o toque é para uma chamada de voz: Pode atender o telefone normalmente.
- ❑ Quando a impressão muda automaticamente para receber faxes:
 - Se o toque é para um fax: A impressora começa a receber o fax.
 - Se o toque é para uma chamada de voz: Não pode atender o telefone. Peça a quem fez a chamada para ligar novamente.

Nota:

Configure a definição **Toques para atender** da impressora para um número mais alto do que o número de toques do atendedor de chamadas. Caso contrário, o atendedor de chamadas não poderá receber chamadas de voz para gravar mensagens de voz. Para obter informações sobre como configurar o atendedor, consulte o manual fornecido com o atendedor.

Informações relacionadas

- ➔ [“Realizar configurações para utilizar um atendedor de chamadas”](#) na página 161
- ➔ [“Utilização do modo Manual”](#) na página 160

Fazer configurações ao ligar um dispositivo de telefone externo

Realizar configurações para utilizar um atendedor de chamadas

É necessário configurar as definições para utilizar um atendedor de chamadas.

1. Selecione **Definições** no ecrã inicial no painel de controlo da impressora.
2. Selecione **Definições gerais > Definições de fax > Definições básicas**.
3. Defina **Modo de recepção** para **Auto**.
4. Configure a definição **Toques para atender** da impressora para um número mais alto do que o número de toques do atendedor de chamadas.

Se **Toques para atender** for definido como inferior ao número de toques para o atendedor de chamadas, o atendedor de chamadas não pode receber chamadas de voz para gravar mensagens de voz. Consulte os manuais fornecidos com o atendedor de chamadas para obter as suas definições.

A definição **Toques para atender** da impressora pode não ser apresentada dependendo da região.

Informações relacionadas

- ➔ [“Utilização do modo Auto”](#) na página 160

➔ [“Menu Definições básicas” na página 179](#)

Configurar para funcionar para receber faxes apenas com um telefone ligado (Recepção remota)

Pode começar a receber os faxes levantando simplesmente o auscultador e utilizando o telefone, sem utilizar a impressora.

A funcionalidade **Recepção remota** está disponível para telefones que suportam a marcação por toques.

1. Selecione **Definições** no ecrã inicial no painel de controlo da impressora.
2. Selecione **Definições gerais > Definições de fax > Definições básicas > Recepção remota**.
3. Toque em **Recepção remota** para definir como **Activ.**
4. Selecione **Código início**, introduza um código de dois dígitos (pode introduzir 0 a 9, *, e #), e a seguir selecione **OK**.
5. Selecione **OK** para aplicar as definições.

Informações relacionadas

➔ [“Utilização do modo Manual” na página 160](#)

➔ [“Menu Definições básicas” na página 179](#)

Realizar Def. impressão para receber faxes

Efetuar definições de origem do papel para receber faxes (para modelos com duas ou mais fontes de papel)

É possível definir as origens de papel usadas para imprimir documentos e relatórios de faxes recebidos. Por predefinição, todas as origens de papel estão ativadas para impressão de faxes. Utilize esta funcionalidade se não pretender utilizar papel numa origem de papel específica para impressão de faxes.

1. Selecione **Definições** no ecrã inicial no painel de controlo da impressora.
2. Selecione **Definições gerais > Definições da impressora > Def. origem do papel > Selec. defin. autom. > Fax**.

3. Selecione as caixas correspondentes às origens de papel para utilizar para imprimir faxes.

A definição de origem de papel é alterada para **Dest** e é desativada para impressão de faxes.

Informações relacionadas

➔ [“Definições da impressora” na página 140](#)

Configurar Def. impressão como por exemplo 2 faces para receber faxes

Pode configurar a impressora para reduzir papel imprimindo faxes em ambos os lados, um imprimindo em tamanho reduzido para caber no papel. Como exemplo, para configurar a impressão de 2 lados, siga os passos abaixo.

1. Selecione **Definições** no ecrã inicial no painel de controlo da impressora.
2. Selecione **Definições gerais > Definições de fax > Definições de recepção**.
3. Selecione **Def. impressão**, e a seguir selecione **2 faces**.
4. Toque na caixa **2 faces** para definir como **Activ.**.
5. Em **Margem união**, selecione **Lado curto** ou **Lado longo**.
6. Selecione **OK**.

Informações relacionadas

➔ [“Menu Def. impressão” na página 177](#)

Configurar as opções de guardar e reencaminhar faxes recebidos

Por predefinição, a impressora está definida para imprimir faxes recebidos. Para além da impressão, pode configurar a impressora para guardar e/ou reencaminhar faxes recebidos. Note que os métodos de configuração variam de acordo com a existência ou não de determinadas condições das definições.

- Guardar e reencaminhar faxes recebidos de parceiros não específicos — recursos para guardar e reencaminhar faxes recebidos sem condições
- Guardar e reencaminhar faxes recebidos de parceiros específicos — recursos para guardar e reencaminhar faxes recebidos com condições

Informações relacionadas

- ➔ [“Recursos para guardar e reencaminhar faxes recebidos sem condição” na página 163](#)
- ➔ [“Recursos para guardar e reencaminhar faxes recebidos com condição” na página 166](#)

Recursos para guardar e reencaminhar faxes recebidos sem condição

Pode guardar e reencaminhar faxes recebidos de parceiros não especificados para destinatários na impressora e outros destinos para além dos da impressora. Pode seleccionar os destinatários abaixo simultaneamente. Se os seleccionar simultaneamente, os mesmos faxes recebidos são guardados na Caixa de entrada, num computador, num dispositivo de memória externo, e a seguir reencaminhar para outro destinatário como um endereço de correio eletrónico.

- Caixa de entrada na impressora

Pode guardar os faxes recebidos na Caixa de entrada. Pode vê-los no painel de controlo da impressora, para imprimir apenas os que pretende imprimir ou eliminar faxes desnecessários.

Defin. Fax

- Exterior da impressora
 - Um computador (receção PC-FAX)
 - Um dispositivo de memória externo
 - Até 5 destinatários de reencaminhamento
 - Endereços de email
 - Pastas partilhadas numa rede
 - Outros dispositivos de fax

Informações relacionadas

- ➔ “Configurar o local para guardar e o reencaminhamento de faxes recebidos (Guardar/reencam. incondicional)” na página 164
- ➔ “Menu Definições para guardar/reencam.” na página 173
- ➔ “Configurar as funções de enviar e receber faxes num computador” na página 170

Configurar o local para guardar e o reencaminhamento de faxes recebidos (Guardar/reencam. incondicional)

É possível ajustar definições para guardar e reencaminhar os faxes recebidos de remetentes não especificados. Se ajustar definições para reencaminhar faxes recebidos, adicione primeiro os destinos de reencaminhamento à lista de contactos. Para efetuar o reencaminhamento para um endereço de e-mail, deverá configurar também previamente as definições do servidor de e-mail.

Siga os passos abaixo. Para ajusta definições para guardar os faxes recebidos num computador utilizando a função PC-FAX, consulte as informações relacionadas abaixo neste tópico.

1. Selecione **Definições** no ecrã inicial do painel de controlo da impressora.
2. Selecione **Definições gerais > Definições de fax > Definições de recepção > Definições para guardar/reencam. > Guardar/reencam. incondicional.**

Quando uma mensagem for exibida, verifique o conteúdo e, em seguida, toque em **OK**.

3. Ajuste as definições abaixo de acordo com os destinos para guardar e reencaminhar.

As opções que se seguem podem ser utilizadas simultaneamente.



Defin. Fax

- ❑ Para guardar os faxes recebidos na Caixa de entrada:
 - ➊ Selecione **Guardar na Caixa entrada** para definir esta opção para **Activ.**
 - ➋ Se for exibida uma mensagem, verifique o conteúdo e, em seguida, selecione **OK**.
- ❑ Para guardar os faxes recebidos num dispositivo de armazenamento externo:
 - ➊ Insira um dispositivo de armazenamento na porta USB da interface externa da impressora.
 - ➋ Selecione **Guardar no disp. de mem.**
 - ➌ Selecione **Sim**. Para imprimir os documentos automaticamente enquanto os guarda no dispositivo de armazenamento, selecione antes **Sim e Imprimir**.
 - ➍ Verifique a mensagem exibida e, em seguida, toque em **Criar**.
É criada uma pasta no dispositivo de memória para guardar os documentos recebidos.
 - ➎ Verifique a mensagem, toque em **Fechar** ou aguarde até a mensagem ser removida, em seguida, toque em **Fechar**.
 - ➏ Quando a mensagem de texto for exibida, verifique-a e, em seguida, toque em **OK**.

 **Importante:**

Os documentos recebidos são guardados temporariamente na memória da impressora antes de serem guardados no dispositivo de memória ligado à impressora. Visto que um erro de memória cheia desativa o envio e a receção de faxes, mantenha o dispositivo de memória ligado à impressora.

- ❑ Para reencaminhar os faxes recebidos para e-mails, pastas partilhadas e outros aparelhos de fax:
 - ➊ Selecione **Reencaminhar**.
 - ➋ Selecione **Sim**. Para imprimir os documentos automaticamente enquanto os reencaminha, selecione antes **Sim e Imprimir**.
 - ➌ Selecione **Adicionar Entrada** e, em seguida, selecione os destinos de reencaminhamento a partir da lista de contactos. Pode especificar até cinco destinos de reencaminhamento.
 - ➍ Toque em **Fechar** para concluir a seleção dos destinos de reencaminhamento e, em seguida, toque em **Fechar**.
 - ➎ Em **Opções se o reencam. falhar**, selecione se pretende imprimir os documentos recebidos ou guardá-los na Caixa de entrada da impressora quando o reencaminhamento falhar.
 - ➏ Toque em **OK**.

 **Importante:**

Quando a Caixa de entrada está cheia, a receção de faxes está desativada. Deve eliminar os documentos da caixa de entrada após a sua verificação.

Nota:

O número de documentos cujo reencaminhamento não foi bem-sucedido será exibido em  no ecrã inicial, além de outras tarefas não processadas.

4. Defina a impressora para enviar e-mails para alguém que pretende notificar sobre os resultados dos faxes processados, se necessário.
 - ➊ Selecione **Notificações por e-mail**.
 - ➋ Toque no item abaixo para defini-lo para **Activ.**

As opções que se seguem podem ser utilizadas simultaneamente.

Defin. Fax

- Notificar após conclusão da receção: envia emails ao destinatário quando a impressora terminar a receção dos faxes.
 - Notif. concl. impressão: envia emails ao destinatário quando a impressora terminar a impressão dos faxes.
 - Notif. concl. guardar disp. memória: envia emails ao destinatário quando a impressora terminar de guardar os documentos no dispositivo de memória.
 - Notif. concl. reencam.: envia emails ao destinatário quando a impressora terminar o reencaminhamento dos faxes.
- 3 Seleccione o campo **Destinatário** e, em seguida, seleccione um destinatário para o e-mail a partir da lista de contactos.
 - 4 Toque em **Fechar** para concluir a seleção do destinatário.
 - 5 Toque em **OK**.

5. Toque em **Fechar** para concluir as definições de **Guardar/reencam. incondicional**.

Esta é a forma de ajustar as definições incondicionais do local para guardar e de reencaminhamento de faxes recebidos.

6. Seleccione **Definições comuns**, conforme necessário.

Para mais detalhes, consulte a explicação relativa a **Definições comuns** no menu **Definições para guardar/reencam..**

Nota:

*Se tiver seleccionado uma pasta partilhada numa rede ou um endereço de correio eletrónico como destino de reencaminhamento, recomendamos que teste se é possível enviar uma imagem digitalizada para o destino em modo de digitalização. Seleccione **Digit. > E-mail** ou **Digit. > Pasta de rede/FTP** no ecrã inicial, seleccione o destino e, em seguida, inicie a digitalização.*

Informações relacionadas

- ➔ [“Ligação de rede” na página 19](#)
- ➔ [“Configurar o servidor ou a pasta partilhada” na página 37](#)
- ➔ [“Recursos para guardar e reencaminhar faxes recebidos sem condição” na página 163](#)
- ➔ [“Realizar definições Guardar no computador para receber faxes” na página 171](#)
- ➔ [“Fazer definições Guardar no computador para imprimir também faxes recebidos na impressora” na página 171](#)
- ➔ [“Configurar Guardar no computador para não receber faxes” na página 171](#)
- ➔ [“Menu Definições para guardar/reencam.” na página 173](#)

Recursos para guardar e reencaminhar faxes recebidos com condição

Pode receber faxes de parceiros especificados ou receber faxes a uma hora específica, e a seguir guardar e reencaminhar para destinatários na impressora e outros destinatários para além da impressora. Pode seleccionar os destinatários abaixo simultaneamente. Se os seleccionar simultaneamente, os mesmos faxes recebidos são guardados na Caixa de entrada, uma caixa confidencial, ou um dispositivo de memória externa, e a seguir reencaminhar para outro destinatário como um endereço de correio eletrónico.

- Caixa de entrada e caixa confidencial na impressora

Pode guardar faxes recebidos na Caixa de entrada ou caixas confidenciais, ordenando-os por condições. Pode vê-los no painel de controlo da impressora, para imprimir apenas os faxes que pretende imprimir ou eliminar faxes desnecessários.

Defin. Fax

- Exterior da impressora
 - Um dispositivo de memória externo
 - Um destino de reencaminhamento:
 - Endereço de correio eletrónico
 - Pasta partilhada numa rede
 - Outro dispositivo de fax

Informações relacionadas

- ➔ [“Configurar o local para guardar e o reencaminhamento de faxes recebidos \(Guardar/reencam. condic.\)” na página 167](#)
- ➔ [“Menu Definições para guardar/reencam.” na página 173](#)

Configurar o local para guardar e o reencaminhamento de faxes recebidos (Guardar/reencam. condic.)

É possível ajustar as definições para guardar e reencaminhar faxes recebidos de um remetente específico ou a uma hora específica. Se ajustar as definições para reencaminhar faxes recebidos, adicione primeiro o destino de reencaminhamento à lista de contactos. Para efetuar o reencaminhamento para um endereço de e-mail, deverá configurar também previamente as definições do servidor de e-mail.

Nota:

- Os documentos a cores não podem ser reencaminhados para outra máquina de fax. Estes são processados como documentos cujo reencaminhamento falhou.*
- Antes de utilizar a função para guardar e reencaminhar faxes recebidos a uma hora específica, certifique-se de que as definições de **Data/Hora** e **Diferença horária** da impressora estão corretas. Aceda ao menu a partir de **Definições > Definições gerais > Definições básicas > Definições de data/hora**.*

1. Selecione **Definições** no ecrã inicial do painel de controlo da impressora.
2. Selecione **Definições gerais > Definições de fax > Definições de recepção > Definições para guardar/reencam..**
3. Selecione  para uma caixa não registada em **Guardar/reencam. condic..**
4. Selecione a caixa **Nome** e introduza o nome que pretende registar.
5. Selecione a caixa **Condição(ões)** para realizar uma definição de condição.
 - Corr. Número de fax rem.:** Se o número do fax de entrada equivale às condições selecionadas neste item, a impressora guarda e reencaminha os faxes recebidos.
Selecione a condição **Corr. Número de fax rem.** e introduza o número de fax (máx. 20 dígitos) selecionando a caixa **Número de fax**.
 - Sub-endereço(SUB) coincide:** Se o subendereço (SUB) corresponder, a impressora guarda e reencaminha os faxes recebidos.
Ative a definição **Sub-endereço(SUB) coincide** e introduza a palavra-passe selecionando a caixa **Sub-endereço(SUB)**.

Defin. Fax

- Senha(SID) coincide: Se a palavra-passe (SID) corresponder, a impressora guarda e reencaminha os faxes recebidos.

Ative a definição Senha(SID) coincide e introduza a palavra-passe selecionando a caixa **Senha (SID)**.

- Hora de receção: A impressora guarda e reencaminha faxes durante o período de tempo especificado.

Ativa a definição **Hora de receção** e a seguir define o tempo em **Hora de início** e **Hora de fim**.

6. Selecione a caixa **Destino guardar/reencam..**

7. Ajuste as definições abaixo de acordo com os destinos para guardar e reencaminhar.

As opções que se seguem podem ser utilizadas simultaneamente.

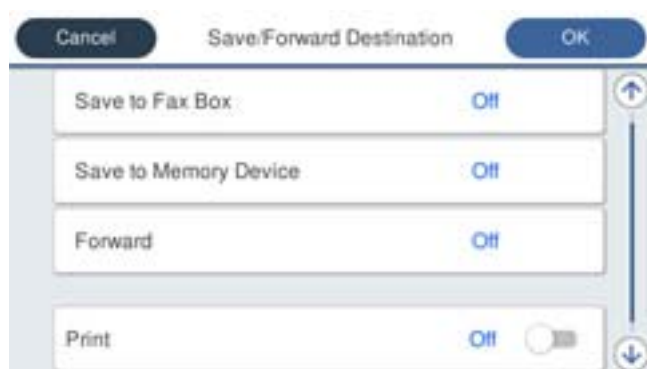

- Para imprimir faxes recebidos:

Toque em **Imprimir** para definir como **Activ..**

- Para guardar os faxes recebidos na Caixa de entrada ou numa caixa confidencial:

① Selecione **Guardar na caixa de fax**.

② Toque em **Guardar na caixa de fax** para definir como **Activ..**

③ Selecione a caixa na qual pretende guardar o documento.

- Para guardar os faxes recebidos num dispositivo de armazenamento externo:

① Insira um dispositivo de armazenamento na porta USB da interface externa da impressora.

② Selecione **Guardar no disp. de mem..**

③ Toque em **Guardar no disp. de mem.** para definir como **Activ..**

④ Verifique a mensagem exibida e, em seguida, toque em **Criar**.

É criada uma pasta no dispositivo de memória para guardar os documentos recebidos.

Importante:

Os documentos recebidos são guardados temporariamente na memória da impressora antes de serem guardados no dispositivo de memória ligado à impressora. Visto que um erro de memória cheia desativa o envio e a receção de faxes, mantenha o dispositivo de memória ligado à impressora.

Defin. Fax

- Para reencaminhar os faxes recebidos para e-mails, pastas partilhadas e outros aparelhos de fax:
 - ❶ Selecione **Reencaminhar**.
 - ❷ Toque em **Reencaminhar** para definir como **Activ.**
 - ❸ Selecione **Adicionar Entrada** e, em seguida, selecione os destinos de reencaminhamento a partir da lista de contactos. É possível especificar um destino de reencaminhamento.
 - ❹ Depois de concluir a seleção dos destinos de reencaminhamento, toque em **Fechar**.
 - ❺ Verifique se o destino de reencaminhamento que selecionou está correto e, em seguida, selecione **Fechar**.
 - ❻ Em **Opções se o reencam. falhar**, selecione se pretende imprimir os documentos recebidos ou guardá-los na Caixa de entrada da impressora quando o reencaminhamento falhar.



Importante:

A receção de faxes não estará disponível se a Caixa de entrada ou uma caixa confidencial estiver cheia. Deve eliminar os documentos da caixa de entrada após a sua verificação.

Nota:

O número de documentos cujo reencaminhamento não foi bem-sucedido será exibido em  no ecrã inicial, além de outras tarefas não processadas.

8. Toque em **OK** para concluir as definições de **Destino guardar/reencam.**
9. Defina a impressora para enviar e-mails para alguém que pretende notificar sobre os resultados dos faxes processados, se necessário.
 - ❶ Selecione **Notificações por e-mail**.
 - ❷ Toque no item abaixo para defini-lo para **Activ.**

As opções que se seguem podem ser utilizadas simultaneamente.

 - Notificar após conclusão da receção: envia emails ao destinatário quando a impressora terminar a receção dos faxes.
 - Notif. concl. impressão: envia emails ao destinatário quando a impressora terminar a impressão dos faxes.
 - Notif. concl. guardar disp. memória: envia emails ao destinatário quando a impressora terminar de guardar os documentos no dispositivo de memória.
 - Notif. concl. reencam.: envia emails ao destinatário quando a impressora terminar o reencaminhamento dos faxes.
 - ❸ Selecione o campo **Destinatário** e, em seguida, selecione um destinatário para o e-mail a partir da lista de contactos.
 - ❹ Toque em **Fechar** para concluir a seleção do destinatário.
 - ❺ Toque em **OK**.
10. Selecione **OK** e, em seguida, selecione novamente **OK** para voltar ao ecrã **Definições para guardar/reencam.**
11. Selecione a caixa registada para a qual fez uma definição de condição, e a seguir selecione **Activar**.
Esta é a forma de ajustar as definições condicionais do local para guardar e de reencaminhamento de faxes recebidos.

Defin. Fax

12. Selecione **Definições comuns**, conforme necessário.

Para mais detalhes, consulte a explicação relativa a **Definições comuns** no menu **Definições para guardar/reencam..**

Nota:

*Se tiver selecionado uma pasta partilhada numa rede ou um endereço de correio eletrónico como destino de reencaminhamento, recomendamos que teste se é possível enviar uma imagem digitalizada para o destino em modo de digitalização. Selecione **Digit. > E-mail** ou **Digit. > Pasta de rede/FTP** no ecrã inicial, selecione o destino e, em seguida, inicie a digitalização.*

Informações relacionadas

- ➔ “Ligação de rede” na página 19
- ➔ “Configurar o servidor ou a pasta partilhada” na página 37
- ➔ “Recursos para guardar e reencaminhar faxes recebidos com condição” na página 166
- ➔ “Menu Definições para guardar/reencam.” na página 173

Definições para bloquear faxes não solicitados

É possível bloquear faxes não solicitados.

1. Selecione **Definições** no ecrã inicial no painel de controlo da impressora.
2. Selecione **Definições gerais > Definições de fax > Definições básicas > Rejeição de fax**.
3. Defina a condição para bloquear faxes não solicitados.
Selecione **Rejeição de fax**, e a seguir ative as seguintes opções.
 - Lista números rejeitados: Rejeita faxes que se encontram na lista de números rejeitados.
 - Cabeçalho de fax vazio bloqueado: Rejeita faxes sem informações no cabeçalho.
 - Contactos não registados: Rejeita faxes que não foram adicionados à lista de contactos.
4. Selecione  para regressar à janela **Rejeição de fax**.
5. Se usar a **Lista números rejeitados**, selecione **Editar lista de números rejeitados**, e a seguir edite a lista.

Informações relacionadas

- ➔ “Menu Definições básicas” na página 179

Configurar as funções de enviar e receber faxes num computador

Para enviar e receber faxes num computador cliente, o FAX Utility deve estar instalado no computador através da rede ou cabo USB.

Ativar o envio de faxes a partir de um computador

Defina o seguinte usando o Web Config.

Defin. Fax

1. Aceda a Web Config, clique no separador **Fax**, e a seguir clique em **Definições de envio > Básico**.
2. Selecione **Utilizar** para **Função PC para FAX**.

Nota:

O valor predefinido da **Função PC para FAX** é **Utilizar**. Para desativar o envio de faxes a partir de um computador, selecione **Não utilizar**.

3. Clique em **OK**.

Informações relacionadas

➔ [“Menu Definições de envio” na página 172](#)

Realizar definições Guardar no computador para receber faxes

Pode receber faxes num computador utilizando a FAX Utility. Instalar o FAX Utility num computador do cliente e realize a configuração. Para mais informações, consulte Operações Básicas na ajuda do FAX Utility (exibido na janela principal).

O item de configuração abaixo do painel de controlo da impressora está definido como **Sim**, e os faxes recebidos podem ser guardados no computador.

Definições > Definições gerais > Definições de fax > Definições de recepção > Definições para guardar/reencam. > Guardar/reencam. incondicional > Guardar no computador

Informações relacionadas

➔ [“Menu Definições para guardar/reencam.” na página 173](#)

Fazer definições Guardar no computador para imprimir também faxes recebidos na impressora

Pode fazer definições para imprimir faxes recebidos na impressora bem como guardá-los no computador.

1. Selecione **Definições** no ecrã inicial no painel de controlo da impressora.
2. Selecione **Definições gerais > Definições de fax > Definições de recepção**.
3. Selecione **Definições para guardar/reencam. > Guardar/reencam. incondicional > Guardar no computador > Sim e Imprimir**.

Informações relacionadas

➔ [“Menu Definições para guardar/reencam.” na página 173](#)

Configurar Guardar no computador para não receber faxes

Para configurar a impressora para não receber faxes no computador, altere as configurações da impressora.

Nota:

Também podem alterar as definições utilizando a FAX Utility. No entanto, se existem faxes que não foram guardados no computador, a funcionalidade não funciona.

Defin. Fax

1. Selecione **Definições** no ecrã inicial no painel de controlo da impressora.
2. Selecione **Definições gerais > Definições de fax > Definições de recepção**.
3. Selecione **Definições para guardar/reencam. > Guardar/reencam. incondicional > Guardar no computador > Não**.

Informações relacionadas

➔ [“Menu Definições para guardar/reencam.” na página 173](#)

Opções de menu para Definições de fax

Ao seleccionar **Definições > Definições gerais > Definições de fax** no painel de controlo da impressora exibe este menu.

Nota:

- Também pode aceder a *Definições de fax* a partir de *Web Config*. Clique no separador **Fax** na janela *Web Config*.
- Ao usar o *Web Config* para exibir o menu **Definições de fax** podem existir ligeiras diferenças na interface do utilizador e no local em comparação com o painel de controlo da impressora.

Menu Botão de operação rápida

O menu encontra-se no painel de controlo da impressora abaixo:

Definições > Definições gerais > Definições de fax > Botão de operação rápida

Nota:

Não é possível exibir este menu na janela *Web Config*.

Item	Descrição
Botão oper. rápida 1	Regista até três atalhos que lhe permitem aceder rapidamente ao menu que utiliza com frequência para enviar faxes. Os atalhos encontram-se na parte superior do separador Definições de fax em Fax .
Botão oper. rápida 2	
Botão oper. rápida 3	

Menu Definições de envio

O menu encontra-se no painel de controlo da impressora abaixo:

Definições > Definições gerais > Definições de fax > Definições de envio

Nota:

Na janela *Web Config* será exibido o menu abaixo:

Fax separador > Definições de envio > Básico

Defin. Fax

Elemento	Descrição
Envio rápido de memória	A funcionalidade de memória de envio rápido começa a enviar o fax quando a impressora concluir a digitalização da primeira página. Se não ativar esta funcionalidade, a impressora começa a enviar depois de guardar todas as imagens digitalizadas na memória. Ao utilizar esta funcionalidade, pode reduzir o tempo de funcionamento total, uma vez que a digitalização e o envio são realizados em simultâneo.
Envio em lote	Se existirem vários faxes a aguardar o envio para o mesmo destinatário, esta opção agrupa-os e envia-os em simultaneamente. Pode enviar até cinco documentos simultaneamente (até um total de 100 páginas). Isto ajuda a poupar os custos de transmissão reduzindo o número de ligações.
Guardar dados de falha	Guarda os documentos cujo envio para a memória da impressora falhou. Pode reenviar os documentos a partir do Job/Status .
Função PC para FAX	Este item é exibido apenas na janela Web Config. Ativa o envio de faxes usando um computador cliente.

Informações relacionadas

➔ [“Ativar o envio de faxes a partir de um computador” na página 170](#)

Menu Definições de recepção**Informações relacionadas**

➔ [“Menu Definições para guardar/reencam.” na página 173](#)

➔ [“Menu Def. impressão” na página 177](#)

Menu Definições para guardar/reencam.

O menu encontra-se no painel de controlo da impressora abaixo:

Definições > Definições gerais > Definições de fax > Definições de recepção > Definições para guardar/reencam.

Guardar/reencam. incondicional**Nota:**

Na janela Web Config será exibido o menu abaixo:

Fax separador > Definições de recepção > Saída de fax

Pode definir destinos para guardar e reencaminhar para a Caixa de entrada, um computador, um dispositivo de memória externo, um endereço de email, pastas partilhadas e outros dispositivos de fax. Pode usar estas definições ao mesmo tempo. Se definir todos os itens como **Dest** no painel de controlo da impressora, a impressora é definida como faxes recebidos.

Defin. Fax

Elemento	Descrição
<p>Guardar na Caixa entrada</p>	<p>Guarda os faxes recebidos na Caixa de entrada da impressora. Podem ser guardados até 200 documentos. Tenha presente que poderá não ser possível guardar 200 documentos dependendo das condições de utilização, tais como o tamanho de ficheiro dos documentos guardados e a utilização simultânea de diversas funcionalidades de armazenamento de faxes.</p> <p>Apesar dos faxes recebidos não serem imprimidos automaticamente, pode vê-los no ecrã da impressora e imprimir apenas os que precisar. No entanto, se selecionar Sim e Imprimir num outro artigo, como por exemplo Guardar no computador em Guardar/reencam. incondicional, os faxes recebidos são imprimidos automaticamente.</p>
<p>Guardar no computador</p>	<p>Guarda os faxes recebidos tais como ficheiros PDF num computador ligado à impressora. Pode definir como Sim usando apenas o FAX Utility. Instale previamente o FAX Utility no computador. Após definir como Sim, pode alterar para Sim e Imprimir.</p>
<p>Guardar no disp. de mem.</p>	<p>Guarda os faxes recebidos tais como ficheiros PDF num dispositivo de memória ligado à impressora. Ao selecionar Sim e Imprimir imprime faxes recebidos e guarda-os num dispositivo de memória.</p> <p>Os documentos recebidos são guardados temporariamente na memória da impressora antes de serem guardados no dispositivo de memória ligado à impressora. Visto que um erro de memória cheia desativa o envio e a receção de faxes, mantenha o dispositivo de memória ligado à impressora.</p>
<p>Reencaminhar</p>	<p>Reencaminha os documentos recebidos para outro dispositivo de fax, ou reencaminha-os como ficheiros PDF para uma pasta partilhada numa rede ou para um endereço de correio eletrónico. Os faxes reencaminhados serão eliminados da impressora. Ao selecionar Sim e Imprimir imprime faxes recebidos enquanto os reencaminha. Em primeiro lugar, adicione os destinos de reencaminhamento à lista de contactos. Para reencaminhar para um endereço de email, configure também as definições do servidor de email.</p> <p><input type="checkbox"/> Destino: Pode selecionar destinos de reencaminhamento da lista de contactos que adicionou previamente.</p> <p>Se tiver selecionado uma pasta partilhada numa rede ou um endereço de correio eletrónico como destino de reencaminhamento, recomendamos que teste se é possível enviar uma imagem digitalizada para o destino em modo de digitalização. Seleccione Digit. > E-mail, ou Digit. > Pasta de rede/FTP no ecrã inicial, seleccione o destino, e inicie a digitalização.</p> <p><input type="checkbox"/> Opções se o reencam. falhar: Pode selecionar se pretende imprimir o fax que falhou ou guardar em Caixa de entrada.</p> <p>Quando a Caixa de entrada estiver cheia, a opção de receção de faxes é desativada. Deve eliminar os documentos da caixa de entrada após a sua verificação. O número de documentos cujo reencaminhamento não foi bem-sucedido será exibido em  no ecrã inicial, além de outras tarefas não processadas.</p>
<p>Notificações por e-mail</p>	<p>Envia uma notificação de email quando o processo selecionado abaixo estiver completo. Pode usar as definições abaixo ao mesmo tempo.</p> <p><input type="checkbox"/> Destinatário: Definir o destinatário do aviso de finalização de processo.</p> <p><input type="checkbox"/> Notificar após conclusão da receção: Envia um aviso quando a receção do fax concluir.</p> <p><input type="checkbox"/> Notif. concl. impressão: Envia um aviso quando a impressão do fax concluir.</p> <p><input type="checkbox"/> Notif. concl. guardar disp. memória: Envia um aviso quando concluir a operação de guardar o fax num dispositivo de memória.</p> <p><input type="checkbox"/> Notif. concl. reencam.: Envia um aviso quando o reencaminhamento de fax concluir.</p>

Defin. Fax

Guardar/reencam. condic.

Nota:

Na janela *Web Config* será exibido o menu abaixo:

Fax separador > *Definições de recepção* > *Condições das Definições de saída*

Pode definir destinos para guardar e/ou reencaminhar para a Caixa de entrada, caixas confidenciais, um dispositivo de memória externo, endereços de email, pastas partilhadas e outros dispositivos de fax.

Para alternar entre ativar ou desativar as condições, toque em qualquer lugar na caixa, exceto  .

Elemento	Descrição
Nome	Introduza o nome da condição.
Condição(ões)	<p>Selecione as condições e as definições.</p> <ul style="list-style-type: none"> <input type="checkbox"/> Corr. Número de fax rem.: Quando o número de fax do remetente é igual, o fax recebido é guardado e reencaminhado. <input type="checkbox"/> Sub-endereço(SUB) coincide: Quando os subendereços (SUB) são exatamente iguais, o fax recebido é guardado e encaminhado. <input type="checkbox"/> Senha(SID) coincide: Quando a palavra-passe (SID) é exatamente igual, o fax recebido é guardado e reencaminhado. <input type="checkbox"/> Hora de recepção: Salva e reencaminha faxes recebidos durante o período de tempo especificado.

Defin. Fax

Elemento	Descrição
<p>Destino guardar/ reencam.</p>	<p>Selecione o destino para guardar e encaminhar documentos recebidos que correspondem às condições. Pode usar as definições abaixo ao mesmo tempo.</p> <ul style="list-style-type: none"> <input type="checkbox"/> Guardar na caixa de fax: Guarda os faxes recebidos na Caixa de entrada da impressora ou caixa confidencial. Pode guardar até um total de 200 documentos. Tenha presente que poderá não ser possível guardar 200 documentos dependendo da condições de utilização, tais como o tamanho de ficheiro dos documentos guardados e a utilização simultânea de diversas funcionalidades de armazenamento de faxes. <input type="checkbox"/> Guardar no disp. de mem.: Guarda os faxes recebidos tais como ficheiros PDF num dispositivo de memória ligado à impressora. Os documentos recebidos são guardados temporariamente na memória da impressora antes de serem guardados no dispositivo de memória ligado à impressora. Visto que um erro de memória cheia desativa o envio e a receção de faxes, mantenha o dispositivo de memória ligado à impressora. <input type="checkbox"/> Reencaminhar: Reencaminha os faxes recebidos para outro dispositivo de fax, ou reencaminha-os como ficheiros PDF para uma pasta partilhada numa rede ou para um endereço de correio eletrónico. Os faxes reencaminhados serão eliminados da impressora. Em primeiro lugar, adicione os destinos de reencaminhamento à lista de contactos. Para reencaminhar para um endereço de correio eletrónico, é necessário configurar também as definições do servidor de correio eletrónico. <input type="checkbox"/> Destino: Pode seleccionar um destino de reencaminhamento da lista de contactos que adicionou previamente. Se tiver seleccionado uma pasta partilhada numa rede ou um endereço de correio eletrónico como destino de reencaminhamento, recomendamos que teste se é possível enviar uma imagem digitalizada para o destino em modo de digitalização. Selecione Digit. > E-mail, ou Digit. > Pasta de rede/FTP no ecrã inicial, selecione o destino, e inicie a digitalização. <input type="checkbox"/> Opções se o reencam. falhar: Pode seleccionar se pretende imprimir o fax que falhou ou guardar em Caixa de entrada. <input type="checkbox"/> Imprimir: Imprime faxes recebidos.
<p>Notificações por e-mail</p>	<p>Envia uma notificação de email quando o processo seleccionado abaixo estiver completo. Pode usar as definições abaixo ao mesmo tempo.</p> <ul style="list-style-type: none"> <input type="checkbox"/> Destinatário: Definir o destinatário do aviso de finalização de processo. <input type="checkbox"/> Notificar após conclusão da receção: Envia um aviso quando a receção do fax concluir. <input type="checkbox"/> Notif. concl. impressão: Envia um aviso quando a impressão do fax concluir. <input type="checkbox"/> Notif. concl. guardar disp. memória: Envia um aviso quando concluir a operação d guardar o fax num dispositivo de memória. <input type="checkbox"/> Notif. concl. reencam.: Envia um aviso quando o reencaminhamento de fax concluir.
<p>Relatório de transmissão</p>	<p>Imprime automaticamente um relatório de transmissão após guardar ou reencaminhar um fax recebido.</p> <p>Ao seleccionar Imprimir ao ocorrer erro imprime um relatório apenas quando guardar ou reencaminhar um fax recebido e quando se verificar um erro.</p>

Defin. Fax

Definições comuns

Nota:

Na janela *Web Config* será exibido o menu abaixo:

- Fax separador* > *Definições de recepção* > *Caixa de entrada*
- Fax separador* > *Definições de recepção* > *Saída de fax*

Elemento	Descrição
Definições Caixa de entrada	<ul style="list-style-type: none"> <input type="checkbox"/> Opções com memória cheia: Pode seleccionar esta operação para imprimir o fax recebido ou recusar receber quando a memória da Caixa de entrada estiver cheia. <input type="checkbox"/> Def. senha de caixa ent.: Protege a Caixa de entrada com palavra-passe para restringir os utilizadores a verem os faxes recebidos. Selecione Alterar para alterar a palavra-passe e selecione Repor para cancelar a proteção por palavra-passe. Para alterar ou repor a palavra-passe, necessita da palavra-passe atual. Não é possível definir uma palavra-passe quando Opções com memória cheia estiver definida como Receber e imprimir faxes.
Assunto de e-mail para reenc.	É possível especificar um assunto para o email ao reencaminhar para um endereço de correio eletrónico.



(Menu)

Nota:

Não é possível imprimir a lista a partir da janela *Web Config*.

Elemento	Descrição
Imprimir lista guardar/reencam. condicional	Imprime a Lista guardar/ reencam. condic..

Informações relacionadas

- ➔ [“Recursos para guardar e reencaminhar faxes recebidos sem condição” na página 163](#)
- ➔ [“Configurar o local para guardar e o reencaminhamento de faxes recebidos \(Guardar/reencam. incondicional\)” na página 164](#)
- ➔ [“Recursos para guardar e reencaminhar faxes recebidos com condição” na página 166](#)
- ➔ [“Configurar o local para guardar e o reencaminhamento de faxes recebidos \(Guardar/reencam. condic.\)” na página 167](#)

Menu Def. impressão

O menu encontra-se no painel de controlo da impressora abaixo:

Definições > Definições gerais > Definições de fax > Definições de recepção > Def. impressão

Nota:

Na janela *Web Config* será exibido o menu abaixo:

Fax separador > *Definições de recepção* > *Saída de fax*

Defin. Fax

Elemento	Descrição
Redução automática	Imprime os faxes recebidos com documentos de grande tamanho reduzidos para caberem no papel na fonte de papel. Dependendo dos dados recebidos, a redução poderá não ser possível. Se esta opção estiver desligada, os documentos grandes são impressos no seu tamanho original em várias folhas ou poderá ser ejetada uma segunda folha em branco.
Definições de Dividir páginas	Imprima os faxes recebidos com a divisão de página quando o tamanho do documento recebido for maior do que o tamanho do papel colocado na impressora.
Impressão alternativa	Faça as configurações de impressão quando o tamanho do documento do fax recebido for maior do que o tamanho do papel colocado na impressora. Ao selecionar Ativado (Dividir páginas) divide o documento longitudinalmente para imprimir o documento recebido. Ao selecionar Activar (Reduzir para caber) reduz para um mínimo de 50% para imprimir.
Rotação automática	Roda os faxes recebidos com orientação horizontal, documentos A5 para serem impressos no tamanho de papel A5. Esta definição é aplicada quando a definição para o tamanho de papel para pelo menos uma fonte de papel usado para impressão de faxes estiver definido como A5. Ao selecionar Dest , os faxes recebidos com tamanho A5 horizontal, a mesma largura que os documentos A4 verticais, são considerados imprimidos como faxes de tamanho A4. Verifique as configurações de fonte de papel para imprimir faxes e tamanho de papel para as fontes de papel nos menus que se seguem em Definições > Definições gerais > Definições da impressora > Def. origem do papel . <input type="checkbox"/> Selec. defin. autom. <input type="checkbox"/> Definição do papel > Tamanho do papel
Adicionar info. recepção	Imprime as informações de recepção no fax recebido, mesmo se o remetente não tiver definido as informações de cabeçalho. As informações de recepção incluem a data e a hora de recepção, identificação do remetente, identificação de recepção (por exemplo "#001") e o número de página (por exemplo "P1"). Quando a função Definições de Dividir páginas estiver ativada, o número da página dividida também é incluído.
2 faces	Imprime várias páginas de faxes recebidos em ambos os lados do papel.
Temporização para iniciar impressão	Selecione as opções para começar a imprimir os faxes recebidos. <input type="checkbox"/> Todas as páginas recebidas: A impressão começa após receber todas as páginas. Para iniciar a impressão a partir da primeira página ou a última página depende da definição do recurso Agrupamento . Consulte a explicação para Agrupamento . <input type="checkbox"/> Primeira página recebida: Começa a imprimir quando a primeira página é recebida e, de seguida, imprime por ordem de recepção das páginas. Se a impressora não puder começar a imprimir, por exemplo quando está a imprimir outras tarefas, a impressora começa a imprimir as páginas recebidas como um lote quando estiver disponível.
Agrupamento	Uma vez que a primeira página é impressa em último lugar (colocada no topo), os documentos impressos são empilhadas na ordem de página correta. Quando a impressora tiver pouca memória, esta funcionalidade poderá não estar disponível.
Hora de suspen. impr.	<input type="checkbox"/> Hora de suspen. impr.: Durante o período de tempo especificado, a impressora guarda os documentos recebidos na memória da impressão sem os imprimir. Esta funcionalidade pode ser utilizada para prevenção de ruído durante a noite ou para impedir que documentos confidenciais estejam disponíveis quando está ausente. Antes de utilizar esta funcionalidade, certifique-se de que existe memória livre suficiente. Mesmo antes da hora de reinício, pode verificar e imprimir individualmente os documentos recebidos em Job/Status na janela de início. <input type="checkbox"/> Hora p/ parar: Para a impressão de documentos. <input type="checkbox"/> Intr. hora p/ reinic.: Reinicia a impressão de documentos automaticamente.

Defin. Fax

Elemento	Descrição
Modo Silencioso	Reduz o ruído da impressora ao imprimir faxes. No entanto, a velocidade de impressão pode ser reduzida.

Informações relacionadas

➔ [“Realizar Def. impressão para receber faxes” na página 162](#)

Menu Definições de relatório

O menu encontra-se no painel de controlo da impressora abaixo:

Definições > Definições gerais > Definições de fax > Definições de relatório

Nota:

Na janela *Web Config* será exibido o menu abaixo:

Separador Fax > Definições de relatório

Item	Descrição
Relatório de reencam.	Imprime um relatório após reencaminhar um documento fax recebido. Selecione Imprimir para imprimir sempre que um documento é reencaminhado.
Cópia seg. de relatório de erros	Imprime um relatório em caso de erro de cópia de segurança ao reencaminhar o fax enviado para Cópia de segur. de destino . Pode definir o destino em Fax > Definições de fax > Cópia seg. . Note que a função de cópia de segurança está disponível quando: <ul style="list-style-type: none"> <input type="checkbox"/> Enviar um fax a preto e branco <input type="checkbox"/> Enviar um fax utilizando o recurso Enviar fax mais tarde <input type="checkbox"/> Enviar um fax utilizando o recurso Envio em lote <input type="checkbox"/> Enviar um fax utilizando o recurso Armaz. dados de fax
Imprimir automaticamente registo de fax	Imprime o registo do fax automaticamente. Selecione Activado (A cada 30) para imprimir um registo a cada 30 tarefas de fax terminados. Selecione Activado (Hora) para imprimir o registo a uma hora especificada. No entanto, se o número de tarefas de fax exceder 30, o registo é impresso antes da hora especificada.
Anexar imagem ao relatório	Imprime um Relatório de transmissão com a imagem da primeira página do documento enviado. Selecione Activado (Imagem grande) para imprimir a parte superior da página sem a reduzir. Selecione Activado (Imagem pequena) para imprimir a página completa, reduzindo-a para ajustar ao relatório.
Formato do relatório	Seleciona um formato para relatórios de fax no separador Fax > Mais > Relatório de fax exceto Registo de protocolo . Selecione Detalhe para imprimir com códigos de erro.
Método de saída	Seleciona um método de saída para relatórios de faxes, tais como Guardar no disp. de mem. . Ao seleccionar Reencaminhar , selecione Destino a partir dos contactos.

Menu Definições básicas

O menu encontra-se no painel de controlo da impressora abaixo:

Definições > Definições gerais > Definições de fax > Definições básicas

Defin. Fax

Nota:

Na janela Web Config será exibido o menu abaixo:

- Fax separador > Definições da linha
- Fax separador > Definições de envio > Básico
- Fax separador > Definições de recepção > Básico
- Fax separador > Definições de recepção > Definições de bloqueio de fax

Elemento	Descrição
Veloc. Fax	Selecione a velocidade da transmissão de fax. Recomendamos que selecione Lento (9,600bps) quando ocorrer frequentemente um erro de comunicação, quando enviar/receber um fax para/do estrangeiro ou quando utilizar um serviço de telefone de IP (VoIP).
ECM	Corrige automaticamente erros na transmissão de fax (Modo de correção de erros), causados principalmente pelo ruído da linha telefónica. Se esta funcionalidade estiver desativada, não é possível enviar ou receber documentos a cores.
Detec. tom de marc.	Deteta um toque de marcação antes de começar a marcar. Se a impressora estiver ligada a um PBX (Private Branch Exchange) ou a uma linha telefónica digital, a impressora poderá falhar ao efetuar a marcação. Nesse caso, altere a definição de Tipo de linha para PBX . Se não funcionar, desative esta funcionalidade. No entanto, ao desativar esta funcionalidade pode perder o primeiro dígito de um número de fax e enviar o fax para o número errado.
Modo de marcação	Selecione o tipo de sistema telefónico ao qual ligou a impressora. Quando estiver definido para Impulso , pode mudar temporariamente o modo de marcação de impulsos para toques premindo * (é introduzido "T") enquanto marca os números no ecrã superior do fax. Esta definição pode não ser apresentada em função do país ou da região.
Tipo de linha	Selecione o tipo de linha à qual ligou a impressora. Quando utilizar a impressora num ambiente que utilize extensões e que necessite de um código de acesso externo, como 0 e 9, para aceder a uma linha exterior, selecione PBX e registe o código de acesso. Depois de registar o código de acesso, introduza # (cardinal) em vez do código de acesso quando enviar um fax para um número de fax externo. Num ambiente que utilize um modem DSL ou um adaptador de terminal, recomendamos também a configuração para PBX . Não é possível enviar faxes para destinatários em Contac. que têm códigos de acesso externos tais como 0 ou 9. Se adicionou destinatários em Contac. usando um código de acesso externo como 0 ou 9, defina o Cód. acesso como Não utilizar . Caso contrário, deve alterar o código para # em Contac. .
Cabeçalho	Introduza o nome do remetente e o número de fax. Isto aparece como cabeçalho nos faxes enviados. <input type="checkbox"/> O seu núm. telefone: Pode introduzir até 20 caracteres utilizando 0-9 + ou espaço. Para Web Config, pode introduzir até 30 caracteres. <input type="checkbox"/> Cabeçalho do fax: Pode registar até 21 nomes de remetentes como necessário. Pode introduzir até 40 caracteres para cada nome de remetente. Para Web Config, introduza o cabeçalho em Unicode (UTF-8).
Modo de recepção	Selecione o modo de recepção. Para obter detalhes, consulte as informações abaixo.
DRD	Se subscreveu um serviço de toque distinto da sua empresa telefónica, selecione o padrão de toque a utilizar para a recepção de faxes. O serviço de toque distinto (o nome é diferente consoante a empresa), oferecido por várias empresas telefónicas, permite ter vários números de telefone numa única linha. É atribuído um padrão de toque diferente a cada número. Pode utilizar um número para chamadas de voz e outro para chamadas de fax. Consoante a região, esta opção poderá ser Activ. ou Dest.

Defin. Fax

Elemento	Descrição
Toques para atender	Selecione o número de toques que têm de soar antes de a impressora receber um fax automaticamente.
Recepção remota	<input type="checkbox"/> Recepção remota: Quando responder a uma chamada de fax num telefone ligado à impressora, pode começar a receber o fax introduzindo o código através do telefone. <input type="checkbox"/> Código início: Defina o código de início de Recepção remota . Introduza dois caracteres usando 0-9, *, #.
Rejeição de fax	<input type="checkbox"/> Rejeição de fax: Selecione as opções para rejeitar faxes não solicitados. <input type="checkbox"/> Lista números rejeitados: Se o número de telefone da outra parte está na lista de números rejeitados, defina se pretende rejeitar os faxes recebidos. <input type="checkbox"/> Cabeçalho de fax vazio bloqueado: Se o número de telefone da outra parte está bloqueado, defina se pretende rejeitar os faxes recebidos. <input type="checkbox"/> Contactos não registados: Se o número de telefone da outra parte não se encontra nos contactos, defina se pretende rejeitar os faxes recebidos. <input type="checkbox"/> Editar lista de números rejeitados: Pode registar até 30 números de fax para rejeitar os faxes e chamadas. Introduza até 20 caracteres usando 0-9, *, # ou espaço.

Informações relacionadas

- ➔ [“Preparar a impressora para enviar e receber faxes \(utilizando o Assist. config. de fax\)” na página 157](#)
- ➔ [“Definir Modo de recepção” na página 159](#)
- ➔ [“Configurar para funcionar para receber faxes apenas com um telefone ligado \(Recepção remota\)” na página 162](#)
- ➔ [“Definições para bloquear faxes não solicitados” na página 170](#)

Menu Definições de segurança

O menu encontra-se no painel de controlo da impressora abaixo:

Definições > Definições gerais > Definições de fax > Definições de segurança

Nota:

Na janela *Web Config* será exibido o menu abaixo:

Separador Fax > Definições de segurança

Item	Descrição
Restrições marc. directa	<p>Ao seleccionar Activ. desativa a introdução manual de números de fax do destinatário, permitindo que o operador selecione os destinatários apenas da lista de contactos ou do histórico de envio.</p> <p>Ao seleccionar Introduzir duas vezes obriga o operador a introduzir o número de fax novamente quando o número for introduzido manualmente.</p> <p>Ao seleccionar Dest ativa a introdução manual de números de fax do destinatário.</p>
Confirmar lista ender.	Ao seleccionar Activ. apresenta a janela de confirmação do destinatário antes de iniciar a transmissão.

Defin. Fax

Item	Descrição
Limpar autom. dados cóp.	<p>Ao selecionar Activ. elimina automaticamente as cópias de segurança quando o envio ou receção de um documento for concluído com êxito e as cópias de segurança se tornarem desnecessárias.</p> <p>Ao selecionar Dest., para se preparar para um corte de energia inesperado devido a falha elétrica ou a uma operação incorreta, a impressora guarda temporariamente cópias de segurança dos documentos enviados e recebidos na respetiva memória.</p>
Limpar dados cóp. seg.	<p>Apaga todas as cópias de segurança guardadas temporariamente na memória da impressora. Execute esta funcionalidade antes de dar a impressora a outra pessoa ou antes de a eliminar.</p> <p>Este menu não é exibido na janela Web Config.</p>

Verificar ligação de fax

O menu encontra-se no painel de controlo da impressora abaixo:

Definições > Definições gerais > Definições de fax > Verificar ligação de fax

Nota:

Não é possível exibir este menu na janela Web Config.

Ao selecionar **Verificar ligação de fax** verifica se a impressora está ligada à linha telefónica e pronta para enviar faxes. Pode imprimir o resultado da verificação numa folha de papel simples A4.

Assist. config. de fax

O menu encontra-se no painel de controlo da impressora abaixo:

Definições > Definições gerais > Definições de fax > Assist. config. de fax

Nota:

Não é possível exibir este menu na janela Web Config.

Selecionar o **Assist. config. de fax** para fazer definições básicas de fax. Siga as instruções apresentadas no ecrã.

Informações relacionadas

➔ [“Preparar a impressora para enviar e receber faxes \(utilizando o Assist. config. de fax\)” na página 157](#)

Resolução de problemas**Problemas ao enviar e receber faxes****Informações relacionadas**

- ➔ [“Não é possível enviar ou receber faxes” na página 183](#)
- ➔ [“Não é possível enviar faxes” na página 184](#)
- ➔ [“Não é possível enviar faxes para um destinatário específico” na página 185](#)



Defin. Fax

- ➔ “Não é possível enviar faxes num horário especificado” na página 185
- ➔ “Não é possível receber faxes” na página 186
- ➔ “Não é possível guardar faxes recebidos no dispositivo de memória” na página 186
- ➔ “Ocorre erro de memória cheia” na página 186
- ➔ “A qualidade dos faxes enviados é fraca” na página 187
- ➔ “A qualidade dos faxes recebidos é fraca” na página 188
- ➔ “Os faxes recebidos não são impressos” na página 188
- ➔ “As páginas estão em branco ou apenas uma pequena quantidade de texto é impressa na segunda página dos faxes recebidos” na página 188

Não é possível enviar ou receber faxes

- Utilize a **Verificar ligação de fax** no painel de controlo para executar a verificação automática da ligação de fax. Experimente as soluções impressas no relatório.
- Verifique o código de erro apresentado para a tarefa de impressão falhada e experimente as soluções descritas na lista do código de erro.
- Verifique a definição do **Tipo de linha**. Definir para **PBX** pode resolver o problema. Se o seu sistema telefónico necessitar de um código de acesso externo para obter uma linha externa, registe o código de acesso na impressora e introduza # (cardinal) no início de um número de fax quando enviar.
- Se ocorrer um erro de comunicação, altere a definição **Veloc. Fax** para **Lento (9,600bps)** no painel de controlo.
- Certifique-se de que a tomada telefónica da parede funciona ligando um telefone e realizando um teste. Se não conseguir fazer ou receber chamadas, contacte a companhia telefónica.
- Para ligar a uma linha telefónica DSL, é necessário utilizar um modem DSL equipado com um filtro DSL integrado ou instalar um filtro DSL na linha separadamente. Contacte o fornecedor de DSL.
- Se estiver a ligar a uma linha DSL, ligue a impressora diretamente à tomada telefónica na parede para verificar se a impressora envia faxes. Se funcionar, a causa do problema pode ser o filtro DSL. Contacte o fornecedor de DSL.
- Ative a definição **ECM** no painel de controlo. Não podem ser enviados nem recebidos faxes a cores quando o **ECM** está desativado.
- Para enviar ou receber faxes utilizando o computador, certifique-se de que a impressora está ligada através de um cabo USB ou de uma rede e de que o controlador de PC-FAX foi instalado no computador. O controlador de PC-FAX é instalado com o FAX Utility.

Defin. Fax

- ❑ Em Windows, certifique-se de que a impressora (fax) é apresentada em **Dispositivos e impressoras, Impressora** ou **Impressoras e outro hardware**. A impressora (fax) é apresentada como “EPSON XXXXX (FAX)”. Se a impressora (fax) não for apresentada, desinstale e volte a instalar o FAX Utility. Consulte o seguinte para aceder a **Dispositivos e impressoras, Impressora** ou **Impressoras e outro hardware**.
 - ❑ Windows 10/Windows Server 2016
Clique no botão iniciar, e a seguir selecione **Sistema Windows > Painel de Controlo > Ver Dispositivos e Impressoras em Hardware e Som**.
 - ❑ Windows 8.1/Windows 8
Selecione **Ambiente de trabalho > Definições > Painel de controlo > Ver dispositivos e impressoras em Hardware e som** ou em **Hardware**.
 - ❑ Windows 7
Clique no botão Iniciar e selecione **Painel de controlo > Ver dispositivos e impressoras em Hardware e som** ou **Hardware**.
 - ❑ Windows Vista
Clique no botão Iniciar e selecione **Painel de controlo > Impressoras em Hardware e som**.
 - ❑ Windows XP
Clique no botão Iniciar e selecione **Definições > Painel de controlo > Impressoras e outro hardware > Impressoras e faxes**.
- ❑ No Mac OS, verifique o seguinte.
 - ❑ Selecione **Preferências do sistema** no menu  > **Impressoras e scanners** (ou **Impressão e digitalização, Impressão e fax**) e certifique-se que a impressora (fax) é apresentada. A impressora (fax) é apresentada como “FAX XXXX (USB)” ou “FAX XXXX (IP)”. Se a impressora (fax) não for apresentada, clique em [+] e registe a impressora (fax).
 - ❑ Selecione **Preferências do sistema** no menu  > **Impressoras e scanners** (ou **Impressão e digitalização, Impressão e fax**) e clique duas vezes na impressora (fax). Se a impressora estiver em pausa, clique em **Retomar** (ou em **Retomar impressora**).

Informações relacionadas

- ➔ [“Código de erro no menu de estado” na página 107](#)
- ➔ [“Ligar a impressora a uma linha telefónica” na página 153](#)
- ➔ [“Menu Definições básicas” na página 179](#)
- ➔ [“Verificar ligação de fax” na página 182](#)

Não é possível enviar faxes

- ❑ Se a funcionalidade de restrição tiver sido ativada, necessita do nome de utilizador e da palavra-passe para utilizar a impressora. Contacte o administrador se não souber a palavra-passe.
- ❑ Se a funcionalidade de restrição de utilizador estiver ativada e enviar um fax a partir de um computador, a autenticação do utilizador é efetuada utilizando o nome de utilizador e a palavra-passe definidos no controlador da impressora. Se não for possível enviar um fax devido a um erro de autenticação, contacte o seu administrador.
- ❑ Defina a informação do cabeçalho para o envio de faxes no painel de controlo. Algumas máquinas de fax rejeitam automaticamente a receção de faxes que não incluam informações no cabeçalho.

Defin. Fax



- ❑ Se tiver bloqueado a sua ID de chamador, desbloqueie-a. Alguns telefones ou máquinas de fax rejeitam automaticamente as chamadas anónimas.
- ❑ Pergunte ao destinatário se o número de fax está correto e se a máquina de fax do destinatário está preparada para receber o fax.
- ❑ Verifique se enviou acidentalmente um fax usando a funcionalidade de subendereço. Se selecionar um destinatário com um subendereço da lista de contactos, o fax pode ser enviado com a funcionalidade de subendereço.
- ❑ Ao enviar faxes usando a funcionalidade de subendereço, pergunte ao destinatário se o seu dispositivo de fax é capaz de receber faxes usando a funcionalidade de subendereço.
- ❑ Ao enviar faxes usando a funcionalidade de subendereço, verifique se o subendereço e a palavra-passe estão corretos. Verifique junto do destinatário se o subendereço e a palavra-passe estão corretos.

Informações relacionadas

- ➔ [“Menu Definições básicas” na página 179](#)
- ➔ [“Não é possível enviar ou receber faxes” na página 183](#)

Não é possível enviar faxes para um destinatário específico

Verifique o seguinte se não conseguir enviar faxes para um destinatário específico devido a um erro.

- ❑ Se a máquina do destinatário não atender a chamada dentro de 50 segundos após a impressora terminar a marcação, a chamada termina com um erro. Marque utilizando a função  (No desc.) ou com o telefone ligado para verificar o tempo que demora a ouvir o tom do fax. Se demorar mais de 50 segundos, adicione pausas após o número do fax para enviar o fax. Toque em  para introduzir a pausa. É introduzido um hífen como marca de pausa. Uma pausa demora cerca de três segundos. Adicione várias pausas, conforme necessário.
- ❑ Se selecionar o destinatário da lista de contactos, verifique se a informação registada está correta. Se a informação estiver correta, selecione o destinatário a partir da lista de contactos, toque em **Editar** e mude **Veloc. Fax** para **Lento (9,600bps)**.

Informações relacionadas

- ➔ [“Utilizar contactos” na página 62](#)
- ➔ [“Não é possível enviar ou receber faxes” na página 183](#)

Não é possível enviar faxes num horário especificado

Defina a data e a hora correctamente no painel de controlo.

Informações relacionadas

- ➔ [“Sincronização dos dados e hora com o servidor de horário” na página 77](#)
- ➔ [“Definições básicas” na página 137](#)

Não é possível receber faxes

- Se subscreveu um serviço de reencaminhamento de chamadas, a impressora poderá não receber faxes. Contacte o fornecedor de serviços.
- Se não tiver ligado um telefone à impressora, configure a definição **Modo de recepção** para **Auto** no painel de controlo.
- Nas seguintes condições, a impressora esgota a memória e não é capaz de receber faxes. Consulte as informações de resolução de problemas sobre como lidar com um erro de memória cheia.
 - 200 documentos recebidos no total foram guardados na caixa de entrada e na caixa confidencial.
 - A memória da impressora está cheia (100%).
- Ao receber faxes usando a funcionalidade de subendereço, verifique se o subendereço e a palavra-passe estão corretos. Verifique junto do remetente se o subendereço e a palavra-passe estão corretos.
- Verifique se o número de fax do remetente foi registado em **Lista números rejeitados**. Os faxes enviados de números que foram adicionados a esta lista são bloqueados quando a **Lista números rejeitados** em **Rejeição de fax** está ativada.
- Verifique se o número de fax do remetente está registado na lista de contactos. Os faxes enviados de números que não tenham sido registados nesta lista são bloqueados quando a função **Contactos não registados** em **Rejeição de fax** está ativada.
- Pergunte ao remetente se as informações do cabeçalho estão configuradas no seu dispositivo de fax. Os faxes que não incluem informações do cabeçalho são bloqueados quando a função **Cabeçalho de fax vazio bloqueado** em **Rejeição de fax** está ativada.

Informações relacionadas

- ➔ [“Menu Definições básicas” na página 179](#)
- ➔ [“Não é possível enviar ou receber faxes” na página 183](#)
- ➔ [“Ocorre erro de memória cheia” na página 186](#)

Não é possível guardar faxes recebidos no dispositivo de memória

Verifique se o dispositivo de memória está ligado à impressora e, de seguida, verifique as **Definições de recepção**.

Informações relacionadas

- ➔ [“Configurar as opções de guardar e reencaminhar faxes recebidos” na página 163](#)
- ➔ [“Menu Definições para guardar/reencam.” na página 173](#)

Ocorre erro de memória cheia

- Se a impressora tiver sido configurada para guardar os faxes recebidos na caixa de entrada ou na caixa confidencial, elimine os faxes que já foram lidos da caixa de entrada ou da caixa confidencial.
- Se a impressora tiver sido configurada para guardar os faxes recebidos num computador, ligue o computador definido para guardar os faxes. Quando os faxes forem guardados no computador, estes são eliminados da memória da impressora.

Defin. Fax

- Se a impressora tiver sido configurada para receber faxes num dispositivo de memória, ligue à impressora o dispositivo no qual criou uma pasta para guardar os faxes. Quando os faxes forem guardados no dispositivo, estes são eliminados da memória da impressora. Certifique-se de que o dispositivo possui memória disponível suficiente e que não está protegido contra escrita.
- Apesar de a memória estar cheia, pode enviar um fax utilizando uma das seguintes soluções.
 - Enviar um fax usando o recurso **Envio directo** ao enviar um fax a preto e branco.
 - Enviar um fax efetuando a marcação a partir do dispositivo de telefone externo.
 - Enviar um fax usando o recurso  (No desc.).
 - Enviar um fax dividindo os originais em dois ou mais para enviarem vários lotes.
- Se a impressora não conseguir imprimir um fax recebido devido a um erro da impressora, como papel encravado, pode ocorrer o erro de memória cheia. Resolva o problema da impressora e contacte o remetente para solicitar que envie o fax novamente.

Informações relacionadas

- ➔ [“Configurar as opções de guardar e reencaminhar faxes recebidos” na página 163](#)
- ➔ [“Menu Definições para guardar/reencam.” na página 173](#)
- ➔ [“Configurar as funções de enviar e receber faxes num computador” na página 170](#)

A qualidade dos faxes enviados é fraca

- Limpe o vidro do scanner.
- Limpe o AAD.
- Altere a definição **Tipo do original** no painel de controlo. Se os seus originais contiverem texto e fotografias, seleccione **Foto**.
- Altere a definição **Densidade** no painel de controlo.
- Se não tiver a certeza acerca das capacidades da máquina de fax do destinatário, ative a função **Envio directo** ou seleccione **Boa** como definição **Resolução**.
Se seleccionar **Excelente** ou **Ultra fina** para um fax a preto e branco e enviar um fax sem utilizar a funcionalidade **Envio directo**, a impressora poderá reduzir automaticamente a resolução.
- Ative a definição ECM no painel de controlo.

Informações relacionadas

- ➔ [“Menu Definições básicas” na página 179](#)

Os faxes são enviados com o tamanho errado

- Quando enviar um fax utilizando o vidro do scanner, coloque o original corretamente, alinhando o canto com a marca de origem. Seleccione o tamanho original no painel de controlo.
- Limpe o vidro do scanner e a tampa do scanner. Se existir poeira ou manchas no vidro, a área de digitalização pode incluir a poeira ou manchas, resultando numa posição de digitalização incorreta ou em imagens pequenas.

A qualidade dos faxes recebidos é fraca

- Ative a definição ECM no painel de controlo.
- Contacte o remetente e peça-lhe que envie utilizando um modo com maior qualidade.
- Imprima novamente o fax recebido. Selecione **Registo** em **Job/Status** para imprimir novamente o fax.

Informações relacionadas

- ➔ [“Menu Definições básicas” na página 179](#)

Os faxes recebidos não são impressos

- Se tiver ocorrido um erro na impressora, como encravamento de papel, a impressora não pode imprimir faxes recebidos. Verifique a impressora.
- Se a impressora tiver sido configurada para guardar os faxes recebidos na caixa de entrada ou na caixa confidencial, os faxes recebidos não são automaticamente impressos. Verifique as **Definições de recepção**.

Informações relacionadas

- ➔ [“Configurar as opções de guardar e reencaminhar faxes recebidos” na página 163](#)
- ➔ [“Menu Definições para guardar/reencam.” na página 173](#)

As páginas estão em branco ou apenas uma pequena quantidade de texto é impressa na segunda página dos faxes recebidos

Pode imprimir numa página utilizando a funcionalidade **Eliminar dados de impr. depois de dividir** em **Definições de Dividir páginas**.

Selecione **Eliminar topo** ou **Eliminar fundo** em **Eliminar dados de impr. depois de dividir** e, de seguida, ajuste o **Limite**. Ao aumentar o limite, aumenta a qualidade eliminada; um limite mais elevado possibilita a impressão numa página.

Informações relacionadas

- ➔ [“Menu Def. impressão” na página 177](#)

Outros problemas de fax

Informações relacionadas

- ➔ [“Não é possível efectuar chamadas no telefone ligado” na página 188](#)
- ➔ [“O atendedor de chamadas não consegue atender chamadas de voz” na página 189](#)

Não é possível efectuar chamadas no telefone ligado

Ligue o telefone à porta EXT. na impressora e levante o auscultador. Se não ouvir o tom de marcação no auscultador, ligue o cabo telefónico correctamente.

Defin. Fax

Informações relacionadas

- ➔ [“Ligar o seu dispositivo telefónico à impressora”](#) na página 155

O atendedor de chamadas não consegue atender chamadas de voz

No painel de controlo, configure a definição **Toques para atender** da impressora para um número mais alto do que o número de toques do seu atendedor de chamadas.

Informações relacionadas

- ➔ [“Realizar configurações para utilizar um atendedor de chamadas”](#) na página 161

Configurações de segurança avançada para empresas

Neste capítulo, descrevemos os recursos de segurança avançados.

Definições de segurança e prevenção de perigo

Quando uma impressora é ligada a uma rede, é possível aceder à mesma a partir de um local remoto. Para além disso, a impressora pode ser partilhado por várias pessoas, uma funcionalidade útil para melhorar a conveniência e eficiência operacional. No entanto, aumentam os riscos tais como acesso ilegal, utilização ilegal e adulteração de dados. Se usar a impressora num ambiente onde pode aceder à Internet, os riscos são ainda maiores.

Para impressoras que não têm proteção de acesso externo, será possível ler os registos de tarefas de impressão que estão guardados na impressora a partir da Internet.

Para evitar este risco, as impressoras Epson dispõem de uma variedade de tecnologias de segurança.

Definir a impressora como necessário de acordo com as condições ambientais que foram construídas com informações sobre o ambiente do cliente.

Nome	Tipo de funcionalidade	O que definir	O que evitar
Comunicações SSL/TLS	O conteúdo das comunicações é encriptado com comunicações SSL/TLS ao aceder ao servidor Epson na Internet a partir da impressora, tais como comunicar com o computador através do navegador web, usando Epson Connect, e atualizando o firmware.	Obter um certificado assinado CA e, em seguida, importe-o para a impressora.	Eliminar uma identificação da impressora pela certificação assinada CA impede o roubo de identidade e acesso não autorizado. Além disso, o conteúdo da comunicação de SSL/TLS são protegidos, e impede que a fuga de conteúdos para a impressão de informações de dados e configuração.
Controlo de protocolo	Controla os protocolos e serviços a serem utilizados para comunicação entre impressoras e computadores, e ativa e desativa recursos.	Um protocolo ou serviço aplicado a recursos permitidos ou proibidos separadamente.	Reduzindo os riscos de segurança que podem ocorrer com a utilização não intencional, impedindo que os utilizadores usem funções desnecessárias.
Filtragem IPsec/IP	É possível definir para permitir cortando e eliminando dados de um determinado cliente ou de um tipo específico. Uma vez que o IPsec protege os dados por unidade de pacotes IP (criptografia e autenticação), é possível comunicar com segurança com protocolo não seguro.	Crie uma política básica e política individual para definir o cliente ou tipo de dados que podem aceder à impressora.	Proteger o acesso não autorizado e adulteração e interceção de dados de comunicação enviados para a impressora.
IEEE 802.1X	Permite apenas um usuário que é autenticado para ligar por Wi-Fi e Ethernet. Permite que apenas um utilizador autorizado use a impressora.	Definição de autenticação para o servidor RADIUS (servidor de autenticação).	Protege contra o acesso não autorizado e utilização da impressora.

Informações relacionadas

- ➔ [“Comunicações SSL/TLS com a Impressora” na página 192](#)
- ➔ [“Controlar protocolos de utilização” na página 200](#)
- ➔ [“Comunicações encriptada usando filtro IPsec/IP” na página 205](#)

➔ [“Ligar a impressora a uma rede IEEE802.1X” na página 220](#)

Definições do recurso de segurança

Ao definir a filtragem IPsec/IP ou IEEE802.1X, recomendamos aceder a Web Config usando SSL/TLS para transmitir as informações de definições para reduzir os riscos de segurança tais como a manipulação e a intercepção.

Também pode usar o Web Config ligando diretamente a impressora ao computador usando um cabo Ethernet, e a seguir introduzindo o endereço IP a num navegador Web. A impressora pode ser ligada num ambiente seguro após terem sido concluídas as configurações de segurança.

Comunicações SSL/TLS com a Impressora

Quando o certificado do servidor é definido usando a comunicação SSL/TLS (Secure Sockets Layer/Transport Layer Security) para a impressora, pode encriptar o percurso de comunicação entre computadores. Proceda desta forma se pretende evitar acesso remoto e não autorizado.

Informações sobre certificação digital

Certificado CA assinado

Este certificado é assinado pela autoridade de certificação (CA na sigla inglesa). Está disponível para poder solicitá-lo junto da autoridade de certificação. Este certificado comprova a existência da impressora e que é usada para a comunicação SSL/TLS para que possa garantir a segurança da comunicação de dados.

Quando é usado para comunicação SSL/TLS, é usado como um certificado de servidor.

Quando é definido como filtro IPsec/IP ou comunicação IEEE 802.1X, é usado como certificado de cliente.

Certificado CA

Este certificado está relacionado com o Certificado CA assinado, também designado o certificado intermédio CA. É usado pelo navegador Web para validar a localização do certificado da impressora ao aceder o servidor da outra parte ou configuração Web.

Para o certificado CA Certificate, defina quando validar a localização do certificado do servidor acedido através da impressora. Para a impressora, defina para certificar a localização do Certificado CA assinado para ligação SSL/TLS.

Pode obter o certificado CA da impressora junto da autoridade de certificação onde o certificado CA é emitido.

Também pode obter o certificado CA utilizado para validar o servidor da outra parte da autoridade de certificação que emitiu o Certificado CA assinado do outro servidor.

Certificado autoassinado

Este certificado é assinado e emitido pela impressora automaticamente. Também é designado o certificado raiz. Uma vez que o emissor certifica-se a si próprio, não é confiável e não pode impedir a falsificação.

Usar ao fazer as definições de segurança e aquando da comunicação simples SSL/TLS sem o Certificado CA assinado.

Se utilizar este certificado para comunicação SSL/TLS, poderá aparecer um alerta de segurança num navegador Web porque o certificado não se encontra registado num navegador Web. Pode usar o Certificado autoassinado apenas para comunicação SSL/TLS.

Configurações de segurança avançada para empresas

Informações relacionadas

- ➔ “Obter e importar um certificado CA assinado” na página 193
- ➔ “Apagar um certificado CA assinado” na página 197
- ➔ “Atualizar um certificado assinado automaticamente” na página 199

Obter e importar um certificado CA assinado

Obter um certificado CA assinado

Para obter um certificado CA assinado, crie um CSR (Pedido de Assinatura de Certificado) e aplique-o para certificar a autoridade. Pode criar um CSR utilizando o Web Config e um computador.

Siga as instruções para criar um CSR e obter um certificado CA assinado utilizando o Web Config. Quando criar um CSR com o Web Config, o certificado tem o formato PEM/DER.

1. Aceda a Web Config, e a seguir selecione o separador **Segurança de rede**. A seguir, selecione **SSL/TLS > Certificado**, ou **IPsec/Filtro de IP > Certificado do cliente** ou **IEEE802.1X > Certificado do cliente**.

Independentemente do que escolher, pode obter o mesmo certificado e utilizá-lo de forma comum.

2. Clique em **Gerar de CSR**.

Abre uma página de criação de CSR.

3. Introduza um valor para cada item.

Nota:

O comprimento da chave e as abreviaturas disponíveis variam em função da autoridade de certificação. Crie um pedido de acordo com as regras de cada autoridade de certificação.

4. Clique em **OK**.

É apresentada uma mensagem de finalização.

5. Selecione o separador **Segurança de rede**. A seguir, selecione **SSL/TLS > Certificado**, ou **IPsec/Filtro de IP > Certificado do cliente** ou **IEEE802.1X > Certificado do cliente**.

6. Clique num dos botões de transferência de **CSR**, de acordo com um formato especificado por cada autoridade de certificação, para transferir um CSR para um computador.



Importante:

Não gere um CSR novamente. Se o fizer, poderá não conseguir importar um Certificado CA assinado emitido.

7. Envie o CSR para uma autoridade de certificação e obtenha um Certificado CA assinado.

Siga as regras de cada autoridade de certificação em relação ao método e à forma de envio.

8. Guarde o Certificado CA assinado num computador ligado à impressora.

A obtenção de um Certificado CA assinado fica concluída quando guarda o certificado num destino.

Configurações de segurança avançada para empresas

Itens de definição de CSR

Itens	Definições e explicação
Comprimento da chave	Selecione um comprimento de chave para um CSR.
Nome comum	<p>Pode introduzir entre 1 e 128 caracteres. Se se tratar de um endereço IP, deverá ser um endereço IP estático. Pode introduzir entre 1 a 5 endereços IPv4, IPv6, nomes de anfitrião, FQDNs separando-os por vírgulas.</p> <p>O primeiro elemento é armazenado no nome comum, e os outros elementos são armazenados no campo de outras designações do assunto do certificado.</p> <p>Exemplo: Endereço IP da impressora: 192.0.2.123, nome da impressora: EPSONA1B2C3 Nome comum: EPSONA1B2C3,EPSONA1B2C3.local,192.0.2.123</p>
Organização/ Unidade organizacional/ Localidade/ Estado/Província	Pode introduzir até 0 e 64 caracteres (Unidade organizacional não pode exceder os 55 caracteres) em ASCII (0x20–0x7E). Pode separar nomes distintos com vírgulas.
País	Introduza um código de país com um número de dois dígitos especificado pela ISO-3166.

Informações relacionadas

➔ [“Obter um certificado CA assinado” na página 193](#)

Configurações de segurança avançada para empresas

Importar um certificado CA assinado

Importar o Certificado CA assinado obtido para a impressora.

**Importante:**

- Certifique-se de que a data e a hora da impressora estão corretamente definidas. O certificado pode ser inválido.*
- Se obtiver um certificado utilizando um CSR criado através do Web Config, pode importar um certificado uma vez.*

1. Acesse a Web Config, e a seguir selecione o separador **Segurança de rede**. A seguir, selecione **SSL/TLS > Certificado**, ou **IPsec/Filtro de IP > Certificado do cliente** ou **IEEE802.1X > Certificado do cliente**.
2. Clique em **Importar**
Abre uma página de importação de certificados.
3. Introduza um valor para cada item. Definir **Certificado CA 1** e **Certificado CA 2** ao verificar a localização do certificado no navegador Web que acessa a impressora.

As definições necessárias podem variar em função de onde cria um CSR e do formato de ficheiro do certificado. Introduza valores para os itens necessários de acordo com o seguinte.

- Um certificado de formato PEM/DER obtido através do Web Config
 - Chave privada:** Não configure porque a impressora contém uma chave privada.
 - Palavra-passe:** Não configure.
 - Certificado CA 1/Certificado CA 2:** Opcional
- Um certificado de formato PEM/DER obtido através de um computador
 - Chave privada:** É necessário definir.
 - Palavra-passe:** Não configure.
 - Certificado CA 1/Certificado CA 2:** Opcional
- Um certificado de formato PKCS#12 obtido através de um computador
 - Chave privada:** Não configure.
 - Palavra-passe:** Opcional
 - Certificado CA 1/Certificado CA 2:** Não configure.

4. Clique em **OK**.

É apresentada uma mensagem de finalização.

Nota:

Clique em **Confirmar** para verificar as informações do certificado.

Informações relacionadas

- ➔ [“Aceder ao Web Config” na página 28](#)
- ➔ [“Itens de definição da importação de um certificado CA assinado” na página 196](#)

Configurações de segurança avançada para empresas

Itens de definição da importação de um certificado CA assinado

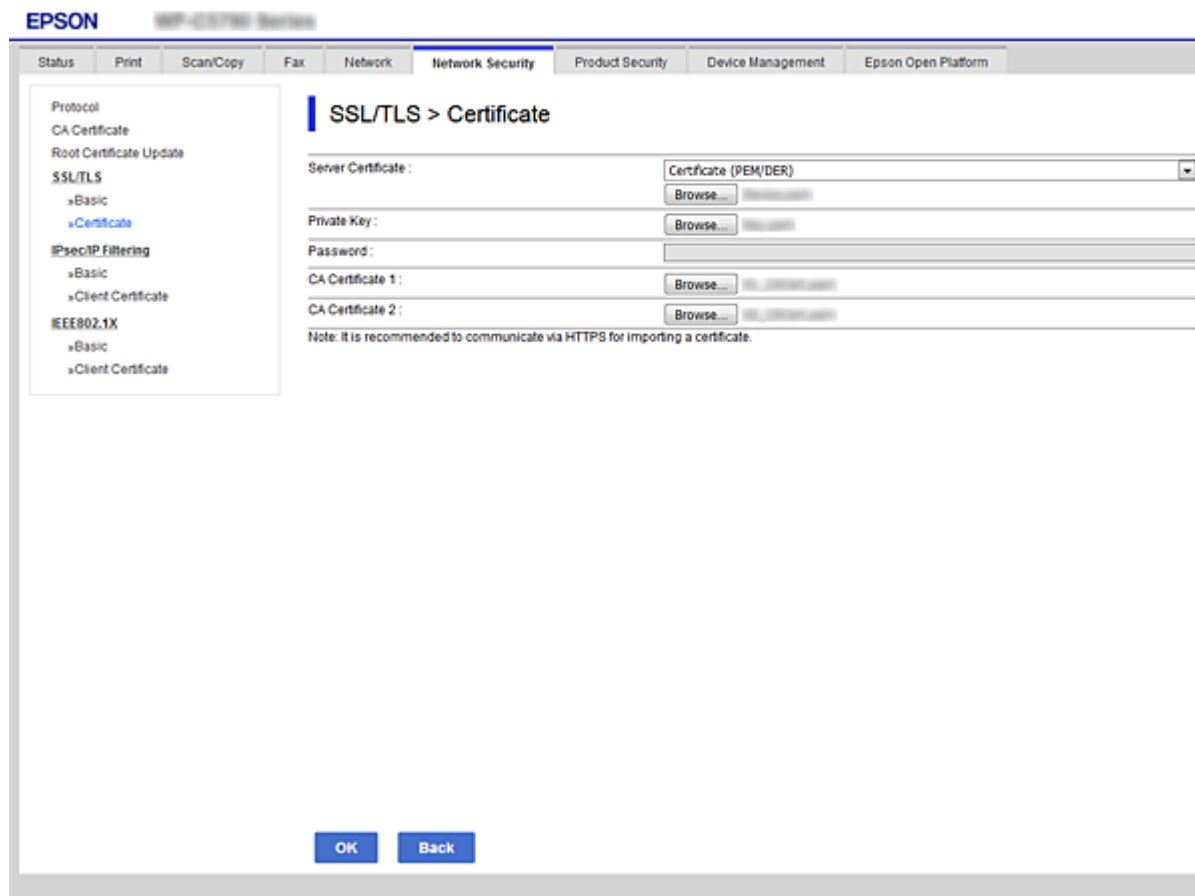

Itens	Definições e explicação
Certificado de servidor ou Certificado do cliente	Selecione o formato de um certificado. Para a ligação SSL/TLS, o Certificado de servidor é selecionado. Para filtro IPsec/IP ou IEEE 802.1X, o Certificado do cliente é selecionado.
Chave privada	Se obtiver um certificado de formato PEM/DER utilizando um CSR criado através de um computador, especifique um ficheiro de chave privada que corresponda a um certificado.
Palavra-passe	Se o formato de ficheiro for Certificado com chave privada (PKCS#12) , introduza a palavra-passe para encriptar a chave privada definida ao obter o certificado.
Certificado CA 1	Se o formato do seu certificado for Certificado (PEM/DER) , importe um certificado de uma autoridade de certificação que emita um Certificado CA assinado usado como certificado de servidor. Especifique um ficheiro se for necessário.
Certificado CA 2	Se o formato do seu certificado for Certificado (PEM/DER) , importe um certificado de uma autoridade de certificação que emita um Certificado CA 1. Especifique um ficheiro se for necessário.

Informações relacionadas

➔ [“Importar um certificado CA assinado” na página 195](#)

Apagar um certificado CA assinado

Pode apagar um certificado importado quando o certificado tiver expirado ou quando uma ligação encriptada deixar de ser necessária.

**Importante:**

Se obtiver um certificado utilizando um CSR criado através do Web Config, não pode importar novamente um certificado apagado. Neste caso, crie um CSR e volte a obter um certificado.

1. Aceda ao Web Config, e a seguir seleccione o separador **Segurança de rede**. A seguir, seleccione **SSL/TLS > Certificado** ou **IPsec/Filtro de IP > Certificado do cliente** ou **IEEE802.1X > Certificado do cliente**.
2. Clique em **Eliminar**.
3. Confirme que pretende eliminar o certificado na mensagem apresentada.

Configurar o Certificado CA

Ao definir o Certificado CA, pode validar a localização do certificado CA do servidor ao qual a impressora acede. Desta forma, evita a falsificação.

Pode obter o Certificado CA junto da autoridade de certificação onde o Certificado CA assinado é emitido.

Informações relacionadas

- ➔ [“Aceder ao Web Config” na página 28](#)
- ➔ [“Itens de definição de CSR” na página 194](#)
- ➔ [“Importar um certificado CA assinado” na página 195](#)

Importar um Certificado CA

Importe o Certificado CA para a impressora.

1. Aceda a Web Config e a seguir seleccione o separador **Segurança de rede > Certificado CA**.
2. Clique em **Importar**.

Configurações de segurança avançada para empresas

3. Especifique o Certificado CA que pretende importar.

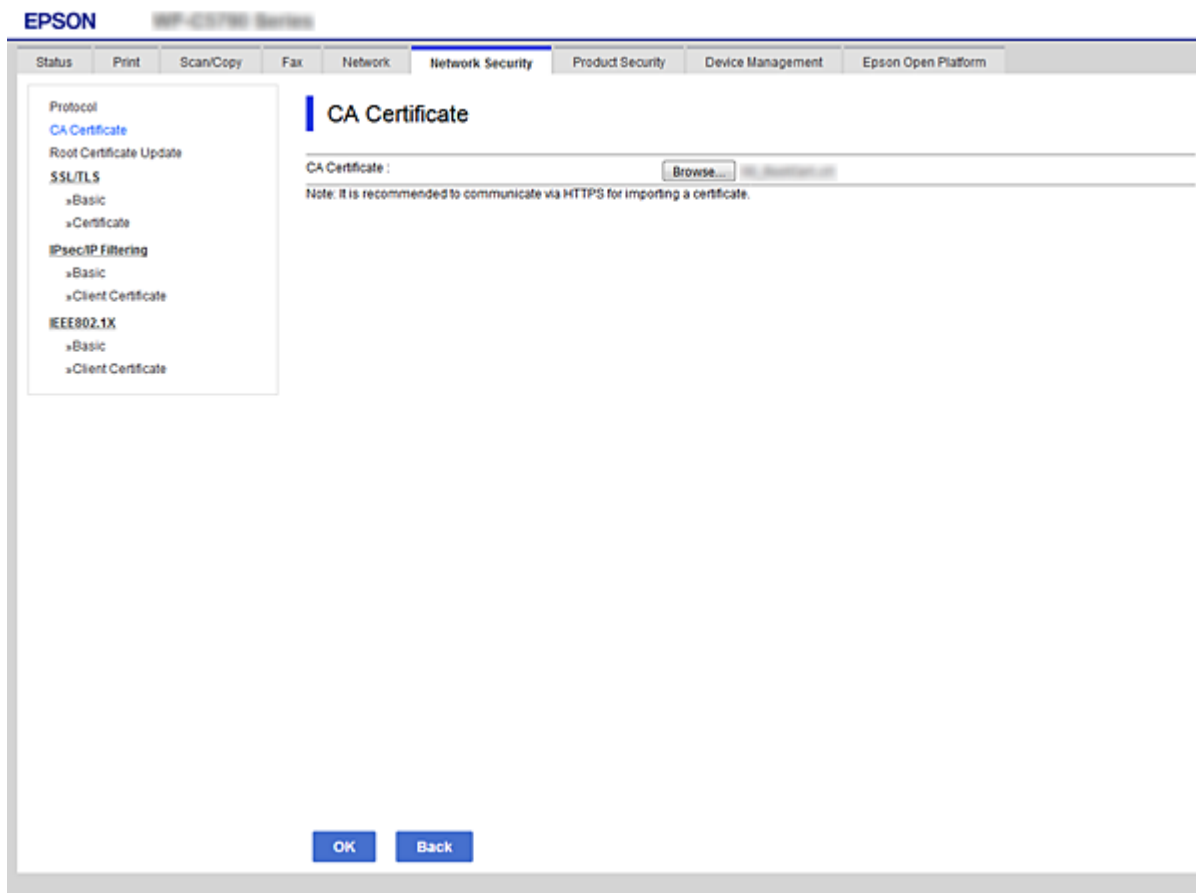

4. Clique em **OK**.

Quando a importação estiver concluída, regressa ao ecrã do **Certificado CA** e o Certificado CA é apresentado importado.

Eliminar um Certificado CA

Pode eliminar o Certificado CA importado.

1. Aceda a Web Config e a seguir seleccione o separador **Segurança de rede > Certificado CA**.

Configurações de segurança avançada para empresas

- Clique em **Eliminar** junto ao Certificado CA que pretende eliminar.

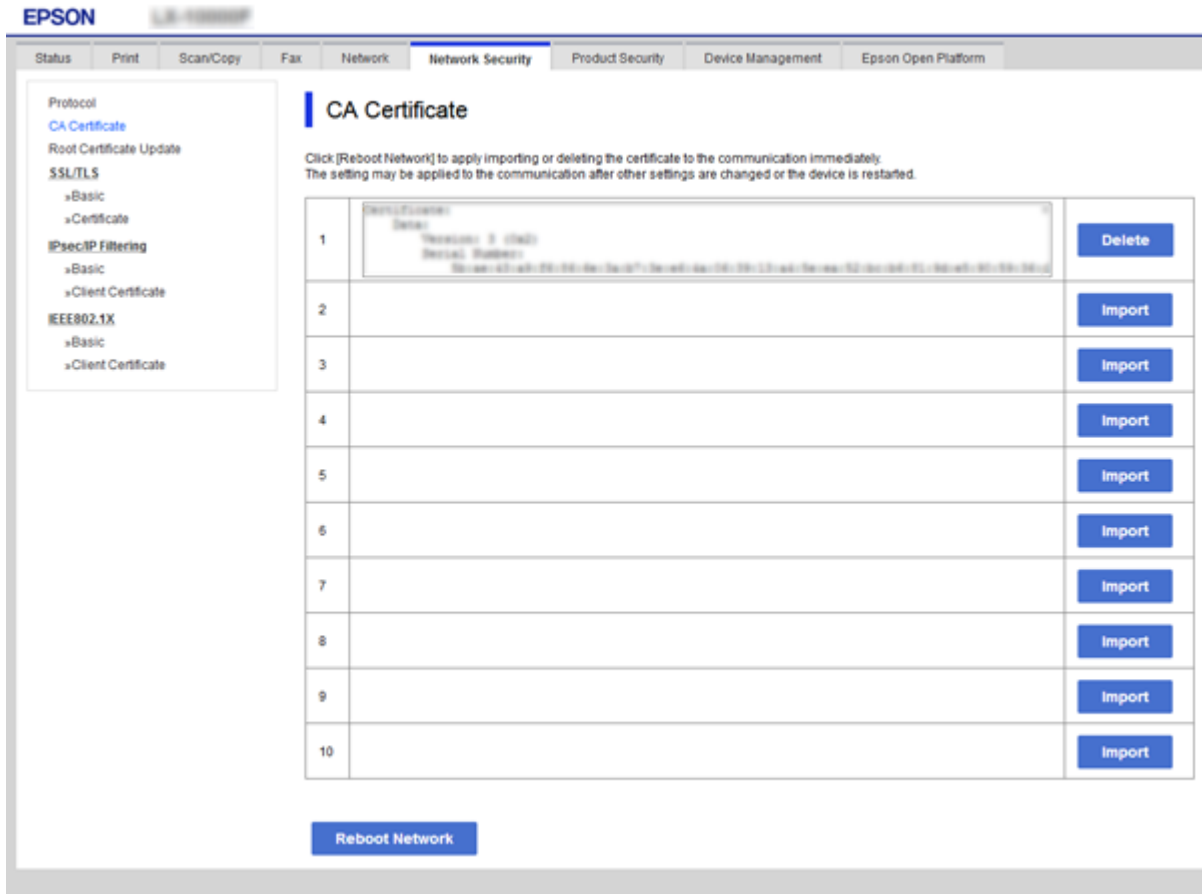

- Confirme que pretende eliminar o certificado na mensagem apresentada.
- Clique em **Reiniciar rede**, e a seguir verifique se o certificado CA eliminado não se encontra na lista da janela atualizada.

Informações relacionadas

➔ [“Aceder ao Web Config” na página 28](#)

Atualizar um certificado assinado automaticamente

Uma vez que o Certificado autoassinado é emitido pela impressora, pode atualizá-lo quando expirar ou quando o conteúdo descrito for alterado.

- Aceda a Web Config e seleccione o separador **Segurança de rede** tab > **SSL/TLS** > **Certificado**.
- Clique em **Atualizar**.
- Introduza **Nome comum**.

Pode introduzir até 5 endereços IPv4, IPv6, nomes de anfitrião, FQDNs com entre 1 a 128 caracteres e separando-os por vírgulas. O primeiro parâmetro é armazenado no nome comum, e os outros são armazenados no campo de outras designações do assunto do certificado.

Exemplo:

Configurações de segurança avançada para empresas

Endereço IP da impressora: 192.0.2.123, nome da impressora: EPSONA1B2C3

Nome comum: EPSONA1B2C3,EPSONA1B2C3.local,192.0.2.123

4. Especifique um prazo de validade para o certificado.

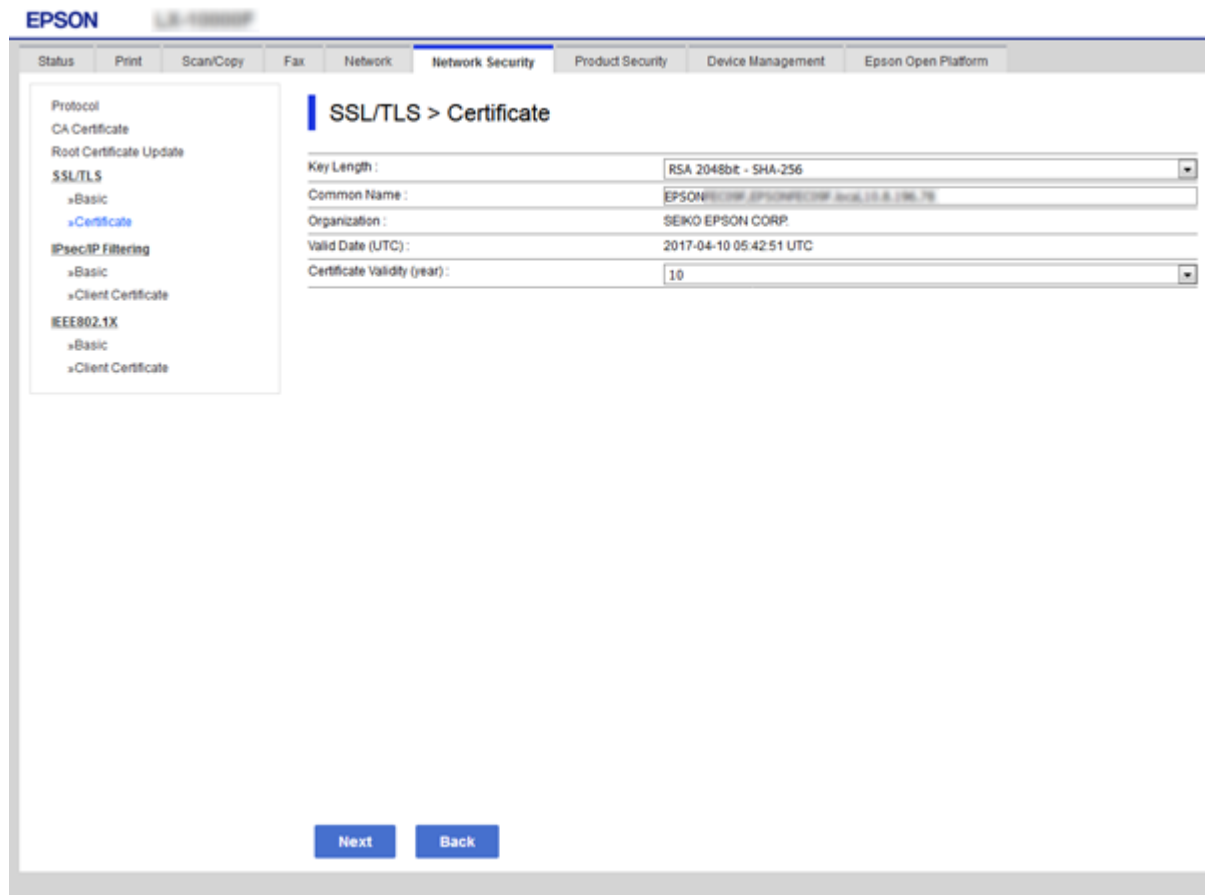

5. Clique em **Seguinte**.

É apresentada uma mensagem de confirmação.

6. Clique em **OK**.

A impressora está atualizada.

Nota:

Pode verificar as informações do certificado no separador *Definições de segurança de rede > SSL/TLS > Certificado > Certificado autoassinado* e clicando em *Confirmar*.

Informações relacionadas

➔ [“Aceder ao Web Config” na página 28](#)

Controlar protocolos de utilização

Pode imprimir utilizando uma variedade de protocolos e caminhos.

Configurações de segurança avançada para empresas

Se estiver a utilizar uma impressora multifunções, pode usar a digitalização de rede e o envio de Fax através do PC a partir de um número não especificado de computadores na rede.

Pode reduzir os riscos de segurança não previstos restringindo a impressão a partir de caminhos específicos, ou controlando as funções disponíveis.

Protocolos de controlo

Configuração das definições de protocolos.

1. Aceda ao Web Config, e a seguir seleccione o separador **Segurança de rede > Protocolo**.
2. Configure cada um dos itens.
3. Clique em **Seguinte**.
4. Clique em **OK**.

As definições são aplicadas à impressora.

Protocolos que pode Ativar ou Desativar

Protocolo	Descrição
Definições Bonjour	Pode especificar se pretende usar o Bonjour. O Bonjour é usado para procurar dispositivos, imprimir, etc.
Definições de SLP	Pode ativar ou desativar a função SLP. O SLP é usado para o processamento da digitalização e da procura na rede no EpsonNet Config.
Definições de WSD	Pode ativar ou desativar a função WSD. Quando ativada, pode adicionar dispositivos WSD e imprimir a partir da porta WSD.
Definições de LLTD	Pode ativar ou desativar a função LLTD. Quando ativada, é apresentada no mapa de rede do Windows.
Definições de LLMNR	Pode ativar ou desativar a função LLMNR. Quando ativada, pode usar a resolução de nome sem NetBIOS, mesmo que não possa usar DNS.
Definições de LPR	Pode especificar se pretende permitir ou não permitir a impressão LPR. Quando ativada, pode imprimir a partir da porta LPR.
Definições de RAW (Porta 9100)	Pode especificar se pretende permitir ou não permitir a impressão a partir da porta RAW (Porta 9100). Quando ativada, pode imprimir a partir da porta RAW (Porta 9100).
Definições de IPP	Pode especificar se pretende permitir ou não permitir a impressão a partir de IPP. Quando ativada, pode imprimir através da Internet.
Definições de FTP	Pode especificar se pretende permitir ou não permitir a impressão FTP. Quando ativada, pode imprimir através de um servidor FTP.
Definições de SNMPv1/v2c	Pode especificar se pretende ativar ou não ativar a função SNMPv1/v2c. Isto é usado para configurar dispositivos, monitorização, etc.
Definições de SNMPv3	Pode especificar se pretende ativar ou não ativar a função SNMPv3. É usado para configurar dispositivos encriptados, monitorização, etc.

Configurações de segurança avançada para empresas

Itens de definição de protocolos

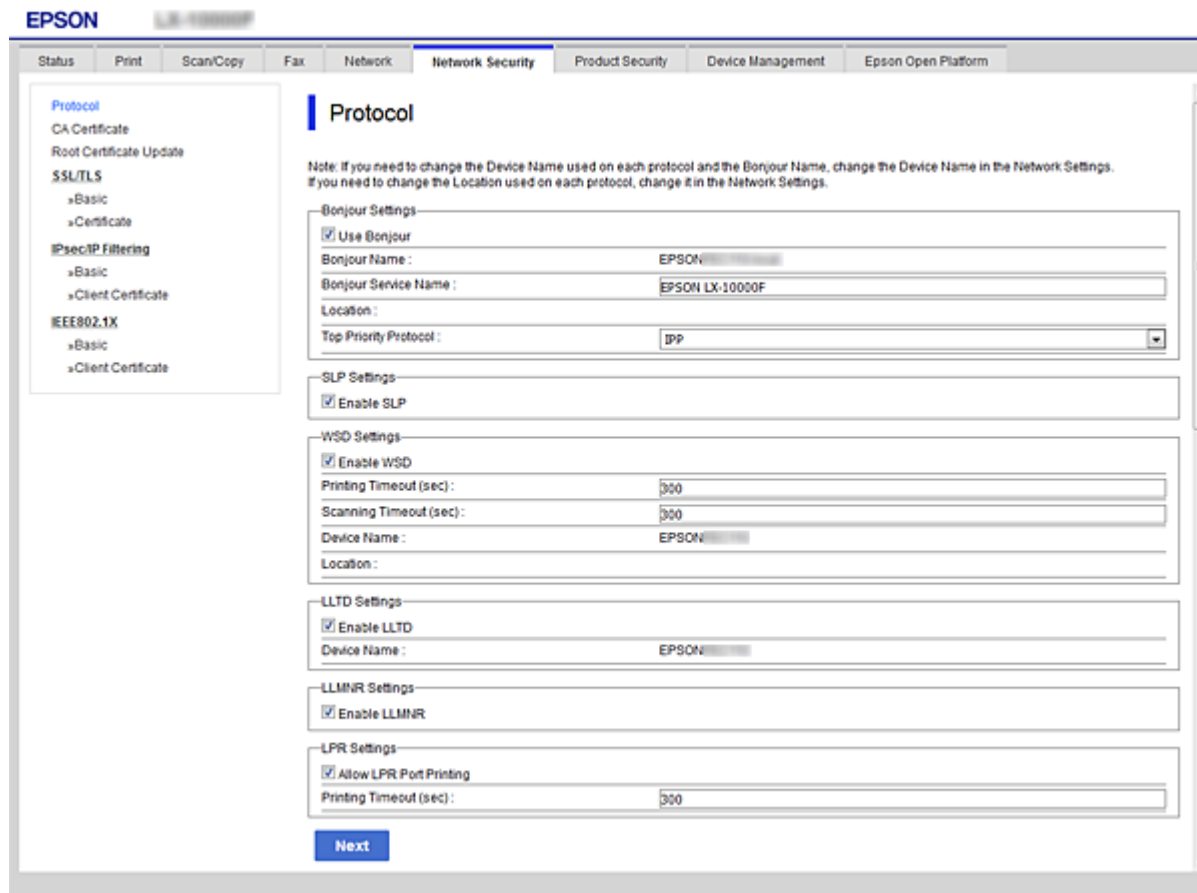

Definições Bonjour

Itens	Valor e descrição da definição
Utilizar Bonjour	Selecione esta opção para procurar ou utilizar dispositivos por meio do Bonjour.
Nome Bonjour	Apresenta o nome do Bonjour.
Nome do Serviço Bonjour	Apresenta o nome do serviço Bonjour.
Localização	Apresenta o nome do localização do Bonjour.
Protocolo de Prioridade de Topo	Selecionar o protocolo de prioridade para impressão Bonjour.
Wide-Area Bonjour	Defina se pretende usar Wide-Area Bonjour.

Definições de SLP

Itens	Valor e descrição da definição
Activar SLP	Selecione esta opção para ativar a função SLP. Utilizado como pesquisa de rede em EpsonNet Config.

Configurações de segurança avançada para empresas

Definições de WSD

Itens	Valor e descrição da definição
Activar WSD	Selecione esta opção para ativar a adição de dispositivos usando WSD, e a impressão e digitalização a partir da porta WSD.
Tempo limite de impressão (seg)	Introduza um valor de tempo limite de comunicação para a impressão WSD, entre 3 e 3600 segundos.
Tempo limite de digitalização (seg)	Introduza um valor de tempo limite de comunicação para a digitalização WSD, entre 3 e 3600 segundos.
Nome do dispositivo	Apresenta o nome do dispositivo WSD.
Localização	Apresenta o nome da localização do WSD.

Definições de LLTD

Itens	Valor e descrição da definição
Activar LLTD	Selecione esta opção para ativar LLTD. A impressora é apresentada no mapa de rede Windows.
Nome do dispositivo	Apresenta o nome do dispositivo LLTD.

Definições de LLMNR

Itens	Valor e descrição da definição
Activar LLMNR	Selecione esta opção para ativar LLMNR. Pode usar a resolução de nome sem NetBIOS, mesmo que não possa usar DNS.

Definições de LPR

Itens	Valor e descrição da definição
Permitir impressão da porta LPR	Selecione para permitir a impressão a partir da porta LPR.
Tempo limite de impressão (seg)	Introduza um valor de tempo limite para a impressão LPR, entre 0 e 3600 segundos. Se não quiser um tempo limite, introduza 0.

Definições de RAW (Porta 9100)

Itens	Valor e descrição da definição
Permitir impressão RAW (Porta 9100)	Selecione para permitir a impressão a partir da porta RAW (Porta 9100).
Tempo limite de impressão (seg)	Introduza um valor de tempo limite para a impressão a partir da porta RAW (Porta 9100), entre 0 e 3600 segundos. Se não quiser um tempo limite, introduza 0.

Definições de IPP

Configurações de segurança avançada para empresas

Itens	Valor e descrição da definição
Activar IPP	Selecione para ativar a comunicação IPP. Só são apresentadas impressoras que suportem IPP.
Permitir comunicação não segura	Selecione para permitir que a impressora comunique sem quaisquer medidas de segurança (IPP).
Tempo limite de comunicação (seg.)	Introduza um valor de tempo limite para a impressão IPP, entre 0 e 3600 segundos.
URL(Rede)	Apresenta URLs IPP (http e https) quando a impressora está ligada através de LAN com fios ou Wi-Fi. O URL é um valor combinado do Endereço de IP, Número de Porta, e nome da impressora IPP.
URL (Wi-Fi Direct)	Apresenta URLs IPP (http e https) quando a impressora está ligada através de Wi-Fi Direct. O URL é um valor combinado do Endereço de IP, Número de Porta, e nome da impressora IPP.
Nome da impressora	Apresenta o nome da impressora IPP.
Localização	Apresenta a localização IPP.

Definições de FTP

Itens	Valor e descrição da definição
Ativar Servidor FTP	Selecione para ativar a impressão através de FTP. Só são apresentadas impressoras que suportem impressão através de FTP.
Tempo limite de comunicação (seg.)	Introduza um valor de tempo limite para a comunicação com o FTP entre 0 e 3600 segundos. Se não quiser um tempo limite, introduza 0.

Definições de SNMPv1/v2c

Itens	Valor e descrição da definição
Ativar SNMPv1/v2c	Selecione para ativar SNMPv1/v2c. Só são apresentadas impressoras que suportem SNMPv3.
Autoridade de acesso	Defina a autoridade de acesso quando o SNMPv1/v2c estiver ativado. Selecione Só ler ou Ler/Escrever .
Nome da comunidade (Apenas leitura)	Introduza entre 0 a 32 caracteres ASCII (0x20 a 0x7E).
Nome da comunidade (Escrita/leitura)	Introduza entre 0 a 32 caracteres ASCII (0x20 a 0x7E).

Definições de SNMPv3

Itens	Valor e descrição da definição
Ativar SNMPv3	SNMPv3 está ativado quando a caixa é selecionada.
Nome de Util.	Introduza entre 1 e 32 caracteres utilizando caracteres de 1 byte.

Configurações de segurança avançada para empresas

Itens		Valor e descrição da definição
Definições de autenticação		
	Algoritmo	Selecione um algoritmo para uma autenticação SNMPv3.
	Palavra-passe	Introduza uma palavra-passe para uma autenticação SNMPv3. Introduza entre 8 e 32 caracteres em ASCII (0x20–0x7E). Se não especificar, deixe em branco.
	Confirmar palavra-passe	Introduza a palavra-passe que configurou para confirmação.
Definições de encriptação		
	Algoritmo	Selecione um algoritmo para uma encriptação SNMPv3.
	Palavra-passe	Introduza a palavra-passe para uma encriptação SNMPv3. Introduza entre 8 e 32 caracteres em ASCII (0x20–0x7E). Se não especificar, deixe em branco.
	Confirmar palavra-passe	Introduza a palavra-passe que configurou para confirmação.
Nome do contexto		Introduza 32 caracteres ou menos em Unicode (UTF-8). Se não especificar, deixe em branco. O número de caracteres que podem ser inseridos varia dependendo do idioma.

Comunicações encriptada usando filtro IPsec/IP

Sobre a IPsec/Filtro de IP

Pode filtrar o tráfego com base nos endereços IP, serviços, e porta usando a função de filtro IPsec/IP. Através da combinação da filtragem, pode configurar a impressora para aceitar ou bloquear clientes especificados e dados especificados. Além disso, pode melhorar o nível de segurança utilizando um IPsec.

Nota:

Computadores com Windows Vista ou posterior ou Windows Server 2008 ou posterior são compatíveis com IPsec.

Configuração da política predefinida

Para filtrar o tráfego, configure a política predefinida. A política predefinida aplica-se a todos os utilizadores ou grupos que estabelecem ligação com a impressora. Para exercer um controlo mais preciso sobre os utilizadores e grupos de utilizadores, configure políticas de grupo.

1. Aceda a Web Config, e a seguir selecione o separador **Segurança de rede > IPsec/Filtro de IP > Básico**.
2. Introduza um valor para cada item.
3. Clique em **Seguinte**.
É apresentada uma mensagem de confirmação.

Configurações de segurança avançada para empresas

4. Clique em **OK**.

A impressora está atualizada.

Informações relacionadas

- ➔ “Aceder ao Web Config” na página 28
- ➔ “Itens de definição da Política predefinida” na página 206

Itens de definição da Política predefinida

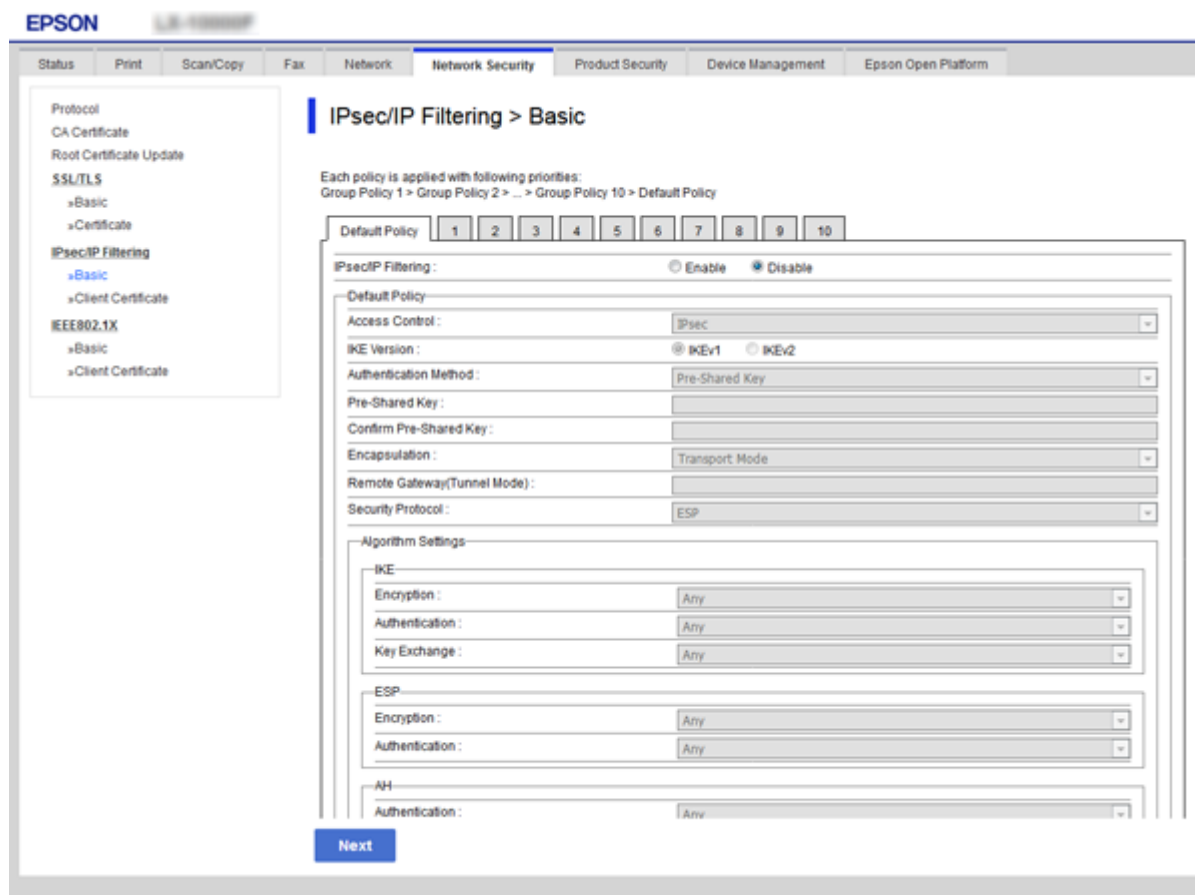

Política predefinida

Itens	Definições e explicação
IPsec/Filtro de IP	Pode ativar ou desativar uma função de filtragem IPsec/IP.

Configurações de segurança avançada para empresas

Controlo de acesso

Configure um método de controlo para o tráfego de pacotes IP.

Itens	Definições e explicação
Permitir acesso	Selecione para permitir que os pacotes IP configurados sejam transmitidos.
Recusar acesso	Selecione para não permitir que os pacotes IP configurados sejam transmitidos.
IPsec	Selecione para permitir que os pacotes IPsec configurados sejam transmitidos.

Configurações de segurança avançada para empresas

Versão de IKE

Selecione **IKEv1** ou **IKEv2** para **Versão de IKE**. Selecione um deles de acordo com o dispositivo ao qual a impressora está ligada.

IKEv1

Os itens que se seguem são exibidos ao selecionar **IKEv1** para **Versão de IKE**.

Itens	Definições e explicação
Método de autenticação	Para selecionar Certificado , terá de obter e importar um certificado CA assinado antecipadamente.
Chave pré-partilhada	Se selecionar Chave pré-partilhada para Método de autenticação , introduza uma chave pré-partilhada com entre 1 e 127 caracteres.
Confirmar chave pré-partilhada	Introduza o código que configurou para confirmação.

IKEv2

Itens	Definições e explicação	
Local	Método de autenticação	Para selecionar Certificado , terá de obter e importar um certificado CA assinado antecipadamente.
	Tipo de ID	Se selecionar Chave pré-partilhada como Método de autenticação , selecione o tipo de identificação para a impressora.
	ID	Introduza o ID da impressora que corresponde ao tipo de ID. Não é possível usar "@", "#", e "=" como primeiro caracter. Nome distinto: Introduza 1 a 128 caracteres de 1-byte ASCII (0x20 a 0x7E). É necessário incluir "=". Endereço IP: Introduza o formato IPv4 ou IPv6. FQDN: Introduza uma combinação entre 1 e 255 caracteres utilizando A-Z, a-z, 0-9, "-" e ponto final (.). Ender. de E-mail: Introduza 1 a 128 caracteres de 1-byte ASCII (0x20 a 0x7E). É necessário incluir "@". ID da chave: Introduza 1 a 128 caracteres de 1-byte ASCII (0x20 a 0x7E).
	Chave pré-partilhada	Se selecionar Chave pré-partilhada para Método de autenticação , introduza uma chave pré-partilhada com entre 1 e 127 caracteres.
	Confirmar chave pré-partilhada	Introduza o código que configurou para confirmação.

Configurações de segurança avançada para empresas

Itens		Definições e explicação
Remota	Método de autenticação	Para selecionar Certificado , terá de obter e importar um certificado CA assinado antecipadamente.
	Tipo de ID	Se selecionar Chave pré-partilhada como Método de autenticação , seleccione o tipo de identificação para o dispositivo que pretende autenticar.
	ID	<p>Introduza o ID da impressora que corresponde ao tipo de ID.</p> <p>Não é possível usar "@" , "#", e "=" como primeiro carácter.</p> <p>Nome distinto: Introduza 1 a 128 caracteres de 1-byte ASCII (0x20 a 0x7E). É necessário incluir "=".</p> <p>Endereço IP: Introduza o formato IPv4 ou IPv6.</p> <p>FQDN: Introduza uma combinação entre 1 e 255 caracteres utilizando A-Z, a-z, 0-9, "-" e ponto final (.).</p> <p>Ender. de E-mail: Introduza 1 a 128 caracteres de 1-byte ASCII (0x20 a 0x7E). É necessário incluir "@".</p> <p>ID da chave: Introduza 1 a 128 caracteres de 1-byte ASCII (0x20 a 0x7E).</p>
	Chave pré-partilhada	Se selecionar Chave pré-partilhada para Método de autenticação , introduza uma chave pré-partilhada com entre 1 e 127 caracteres.
	Confirmar chave pré-partilhada	Introduza o código que configurou para confirmação.

Encapsulamento

Se selecionar **IPsec** para **Controlo de acesso**, terá de configurar um modo de encapsulamento.

Itens	Definições e explicação
Modo de transporte	Se utilizar apenas a impressora na mesma LAN, seleccione esta opção. Os pacotes IP de camada 4 ou posterior são encriptados.
Modo de túnel	<p>Se usa a impressora na rede com ligação à Internet através de, por exemplo, IPsec-VPN, seleccione esta opção. O cabeçalho e os dados dos pacotes IP são encriptados.</p> <p>Endereço gateway remoto: Se selecionar Modo de túnel para Encapsulamento, introduza um endereço de gateway com entre 1 e 39 caracteres.</p>

Protocolo de segurança

Se selecionar **IPsec** para **Controlo de acesso**, seleccione uma opção.

Itens	Definições e explicação
ESP	Selecione para garantir a integridade de uma autenticação e dados, e de dados encriptados.
AH	Selecione para garantir a integridade de uma autenticação e dados. Mesmo que encriptar dados seja proibido, pode utilizar o IPsec.

Configurações de segurança avançada para empresas

❑ Definições de algoritmo

Recomendamos selecionar **Quaisquer** para todas as definições ou selecione outro item que não **Quaisquer** para cada definição. Se selecionar **Quaisquer** para algumas das definições e selecionar outro item que não **Quaisquer** para outras definições, o dispositivo pode não comunicar de acordo com o outro dispositivo que pretende autenticar.

Itens		Definições e explicação
IKE	Encriptação	Selecione o algoritmo de encriptação para IKE. Os itens variam de acordo com a versão de IKE.
	Autenticação	Selecione o algoritmo de autenticação para IKE.
	Intercâmbio de chaves	Selecione o algoritmo de troca palavra-passe para IKE. Os itens variam de acordo com a versão de IKE.
ESP	Encriptação	Selecione o algoritmo de encriptação para ESP. Disponível quando ESP estiver selecionado para Protocolo de segurança .
	Autenticação	Selecione o algoritmo de autenticação para ESP. Disponível quando ESP estiver selecionado para Protocolo de segurança .
AH	Autenticação	Selecione o algoritmo de encriptação para AH. Disponível quando AH estiver selecionado para Protocolo de segurança .

Informações relacionadas

➔ [“Configuração da política predefinida” na página 205](#)

Configurar a política de grupo

Uma política de grupo consiste em uma ou mais regras que se aplicam a um utilizador ou grupo de utilizadores. A impressora controla pacotes IP que correspondem a políticas configuradas. Os pacotes IP são autenticados pela ordem de uma política de grupo de 1 a 10 e, depois, uma política predefinida.

1. Aceda a Web Config, e a seguir selecione o separador **Segurança de rede > IPsec/Filtro de IP > Básico**.
2. Clique num guia numerado que deseja configurar.
3. Introduza um valor para cada item.
4. Clique em **Seguinte**.
É apresentada uma mensagem de confirmação.
5. Clique em **OK**.
A impressora está atualizada.

Informações relacionadas

➔ [“Aceder ao Web Config” na página 28](#)

➔ [“Itens de definição da Política do grupo” na página 211](#)

Configurações de segurança avançada para empresas

Itens de definição da Política do grupo

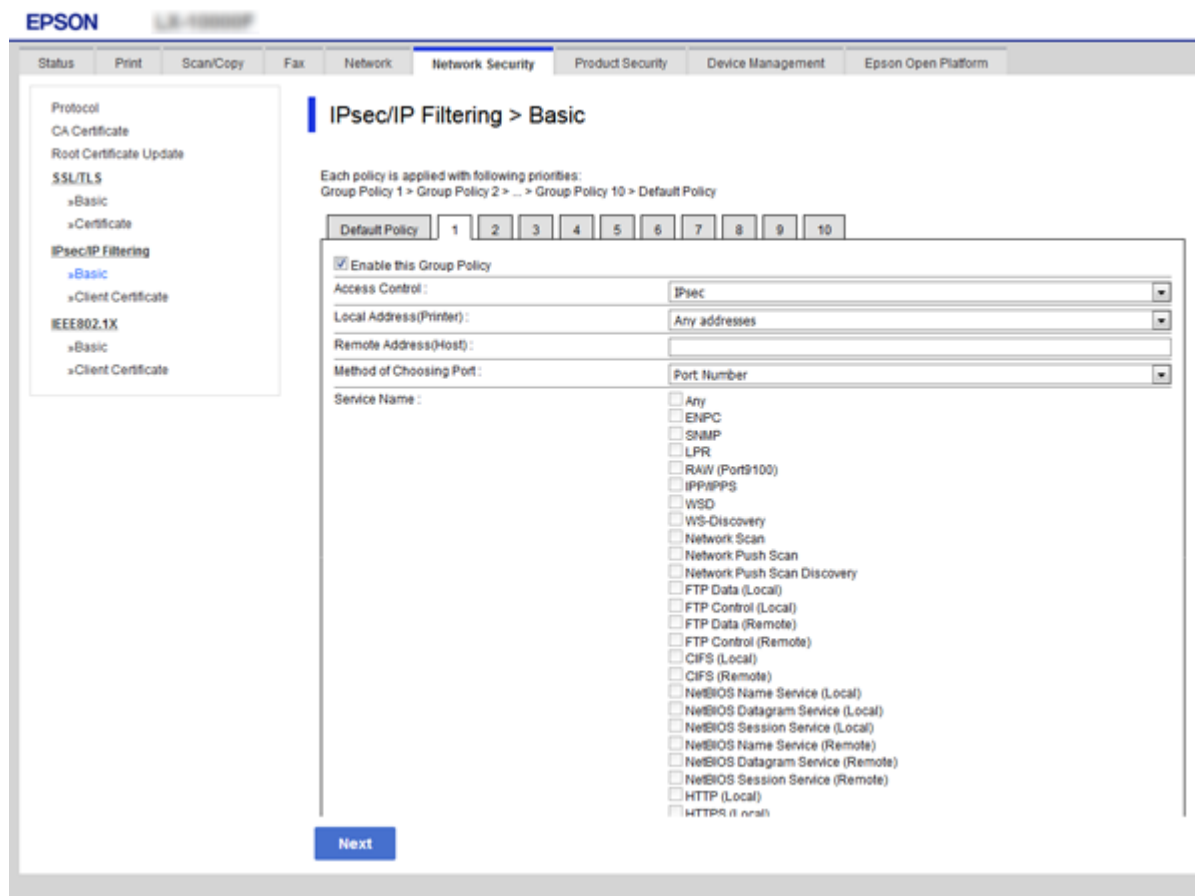

Itens	Definições e explicação
Ativar esta Política de Grupo	Pode ativar ou desativar uma política de grupo.

Controlo de acesso

Configure um método de controlo para o tráfego de pacotes IP.

Itens	Definições e explicação
Permitir acesso	Selecione para permitir que os pacotes IP configurados sejam transmitidos.
Recusar acesso	Selecione para não permitir que os pacotes IP configurados sejam transmitidos.
IPsec	Selecione para permitir que os pacotes IPsec configurados sejam transmitidos.

Endereço local (Impressora)

Selecione um endereço IPv4 ou IPv6 que corresponde ao seu ambiente de rede. Se o endereço de IP for atribuído automaticamente, pode selecionar **Utilizar endereço IPv4 obtido automaticamente**.

Nota:

Se um endereço IPv6 for atribuído automaticamente, a ligação pode não estar disponível. Configure um endereço IPv6 estático.

Endereço remoto (Anfitrião)

Configurações de segurança avançada para empresas

Introduza o endereço IP de um dispositivo para controlar o acesso. O endereço IP deve ter 43 caracteres ou menos. Se não introduzir um endereço IP válido, todos os endereços são controlados.

Nota:

Se um endereço IP for atribuído automaticamente (ou seja, atribuído pelo DHCP), a ligação pode não estar disponível. Configure um endereço IP estático.

Método de selecção da porta

Selecione um método para definir as portas.

- Nome do serviço

Se seleccionar **Nome do serviço** para **Método de selecção da porta**, selecione uma opção.

- Protocolo de transporte

Se seleccionar **Número da porta** para **Método de selecção da porta**, terá de configurar um modo de encapsulamento.

Itens	Definições e explicação
Qualquer protocolo	Selecione essa opção para controlar todos os tipos de protocolo.
TCP	Selecione para controlar os dados de unicast.
UDP	Selecione para controlar os dados de difusão e multicast.
ICMPv4	Selecione para controlar o comando ping.

- Porta local

Se seleccionou **Número da porta** para **Método de selecção da porta** e se seleccionou **TCP** ou **UDP** para **Protocolo de transporte**, introduza os números de porta para controlar os pacotes recebidos, separados por vírgulas. Pode introduzir um máximo de 10 números de portas.

Exemplo: 20,80,119,5220

Se não introduzir um número de porta, todas as portas são controladas.

- Porta remota

Se seleccionou **Número da porta** para **Método de selecção da porta** e se seleccionar **TCP** ou **UDP** para **Protocolo de transporte**, introduza os números de porta para controlar os pacotes enviados, separados por vírgulas. Pode introduzir um máximo de 10 números de portas.

Exemplo: 25,80,143,5220

Se não introduzir um número de porta, todas as portas são controladas.

Versão de IKE

Selecione **IKEv1** ou **IKEv2** para **Versão de IKE**. Selecione um deles de acordo com o dispositivo ao qual a impressora está ligada.

Configurações de segurança avançada para empresas

IKEv1

Os itens que se seguem são exibidos ao selecionar **IKEv1** para **Versão de IKE**.

Itens	Definições e explicação
Método de autenticação	Se selecionar IPsec para Controlo de acesso , seleccione uma opção. O certificado utilizado está de acordo com uma política predefinida.
Chave pré-partilhada	Se selecionar Chave pré-partilhada para Método de autenticação , introduza uma chave pré-partilhada com entre 1 e 127 caracteres.
Confirmar chave pré-partilhada	Introduza o código que configurou para confirmação.

Configurações de segurança avançada para empresas

❑ IKEv2

Itens		Definições e explicação
Local	Método de autenticação	Se seleccionar IPsec para Controlo de acesso , seleccione uma opção. O certificado utilizado está de acordo com uma política predefinida.
	Tipo de ID	Se seleccionar Chave pré-partilhada como Método de autenticação , seleccione o tipo de identificação para a impressora.
	ID	<p>Introduza o ID da impressora que corresponde ao tipo de ID.</p> <p>Não é possível usar “@”, “#”, e “=” como primeiro caracter.</p> <p>Nome distinto: Introduza 1 a 128 caracteres de 1-byte ASCII (0x20 a 0x7E). É necessário incluir “=”.</p> <p>Endereço IP: Introduza o formato IPv4 ou IPv6.</p> <p>FQDN: Introduza uma combinação entre 1 e 255 caracteres utilizando A–Z, a–z, 0–9, “-” e ponto final (.).</p> <p>Ender. de E-mail: Introduza 1 a 128 caracteres de 1-byte ASCII (0x20 a 0x7E). É necessário incluir “@”.</p> <p>ID da chave: Introduza 1 a 128 caracteres de 1-byte ASCII (0x20 a 0x7E).</p>
	Chave pré-partilhada	Se seleccionar Chave pré-partilhada para Método de autenticação , introduza uma chave pré-partilhada com entre 1 e 127 caracteres.
	Confirmar chave pré-partilhada	Introduza o código que configurou para confirmação.
Remota	Método de autenticação	Se seleccionar IPsec para Controlo de acesso , seleccione uma opção. O certificado utilizado está de acordo com uma política predefinida.
	Tipo de ID	Se seleccionar Chave pré-partilhada como Método de autenticação , seleccione o tipo de identificação para o dispositivo que pretende autenticar.
	ID	<p>Introduza o ID da impressora que corresponde ao tipo de ID.</p> <p>Não é possível usar “@”, “#”, e “=” como primeiro caracter.</p> <p>Nome distinto: Introduza 1 a 128 caracteres de 1-byte ASCII (0x20 a 0x7E). É necessário incluir “=”.</p> <p>Endereço IP: Introduza o formato IPv4 ou IPv6.</p> <p>FQDN: Introduza uma combinação entre 1 e 255 caracteres utilizando A–Z, a–z, 0–9, “-” e ponto final (.).</p> <p>Ender. de E-mail: Introduza 1 a 128 caracteres de 1-byte ASCII (0x20 a 0x7E). É necessário incluir “@”.</p> <p>ID da chave: Introduza 1 a 128 caracteres de 1-byte ASCII (0x20 a 0x7E).</p>
	Chave pré-partilhada	Se seleccionar Chave pré-partilhada para Método de autenticação , introduza uma chave pré-partilhada com entre 1 e 127 caracteres.
	Confirmar chave pré-partilhada	Introduza o código que configurou para confirmação.

Encapsulamento

Se seleccionar **IPsec** para **Controlo de acesso**, terá de configurar um modo de encapsulamento.

Configurações de segurança avançada para empresas

Itens	Definições e explicação
Modo de transporte	Se utilizar apenas a impressora na mesma LAN, selecione esta opção. Os pacotes IP de camada 4 ou posterior são encriptados.
Modo de túnel	Se usa a impressora na rede com ligação à Internet através de, por exemplo, IPsec-VPN, selecione esta opção. O cabeçalho e os dados dos pacotes IP são encriptados. Endereço gateway remoto: Se selecionar Modo de túnel para Encapsulamento , introduza um endereço de gateway com entre 1 e 39 caracteres.

Protocolo de segurança

Se selecionar IPsec para **Controlo de acesso**, selecione uma opção.

Itens	Definições e explicação
ESP	Selecione para garantir a integridade de uma autenticação e dados, e de dados encriptados.
AH	Selecione para garantir a integridade de uma autenticação e dados. Mesmo que encriptar dados seja proibido, pode utilizar o IPsec.

Definições de algoritmo

Recomendamos selecionar **Quaisquer** para todas as definições ou selecione outro item que não **Quaisquer** para cada definição. Se selecionar **Quaisquer** para algumas das definições e selecionar outro item que não **Quaisquer** para outras definições, o dispositivo pode não comunicar de acordo com o outro dispositivo que pretende autenticar.

Itens	Definições e explicação	
IKE	Encriptação	Selecione o algoritmo de encriptação para IKE. Os itens variam de acordo com a versão de IKE.
	Autenticação	Selecione o algoritmo de autenticação para IKE.
	Intercâmbio de chaves	Selecione o algoritmo de troca palavra-passe para IKE. Os itens variam de acordo com a versão de IKE.
ESP	Encriptação	Selecione o algoritmo de encriptação para ESP. Disponível quando ESP estiver selecionado para Protocolo de segurança .
	Autenticação	Selecione o algoritmo de autenticação para ESP. Disponível quando ESP estiver selecionado para Protocolo de segurança .
AH	Autenticação	Selecione o algoritmo de encriptação para AH. Disponível quando AH estiver selecionado para Protocolo de segurança .

Informações relacionadas

- ➔ [“Configurar a política de grupo” na página 210](#)
- ➔ [“Combinação de Endereço local \(Impressora\) e Endereço remoto \(Anfitrião\) em Política do grupo” na página 216](#)
- ➔ [“Referências do nome do serviço da política de grupo” na página 216](#)

Configurações de segurança avançada para empresas

Combinação de Endereço local (Impressora) e Endereço remoto (Anfitrião) em Política do grupo

		Definição de Endereço local (Impressora)		
		IPv4	IPv6* ²	Quaisquer endereços* ³
Definição de Endereço remoto (Anfitrião)	IPv4* ¹	✓	–	✓
	IPv6* ^{1*2}	–	✓	✓
	Em branco	✓	✓	✓

*1Se **IPsec** estiver seleccionado para **Controlo de acesso**, não pode especificar com um comprimento de prefixo.

*2Se **IPsec** estiver seleccionado para **Controlo de acesso**, pode seleccionar um endereço local de ligação (fe80::) mas a política de grupo será desactivada.

*3Excepto endereços locais de ligação IPv6.

Referências do nome do serviço da política de grupo

Nota:

Os serviços não disponíveis são exibidos, mas não podem ser seleccionados.

Nome de Serviço	Tipo de protocolo	Número de porta local	Número de porta remota	Funcionalidades controladas
Quaisquer	–	–	–	Todos os serviços
ENPC	UDP	3289	Qualquer porta	Procurar uma impressora a partir de aplicações tais como Epson Device Admin, controlador de impressora e controlador do scanner
SNMP	UDP	161	Qualquer porta	Adquirir e configurar o MIB a partir de aplicações tais como Epson Device Admin, o controlador de impressora Epson e o controlador do scanner Epson
LPR	TCP	515	Qualquer porta	Reencaminhar dados LPR
RAW (Porta 9100)	TCP	9100	Qualquer porta	Reencaminhar dados RAW
WSD	TCP	Qualquer porta	5357	Controlo do WSD
WS-Discovery	UDP	3702	Qualquer porta	Procurar uma impressora a partir do WSD
Network Scan	TCP	1865	Qualquer porta	Reencaminhar dados de digitalização a partir do Document Capture Pro
Network Push Scan	TCP	Qualquer porta	2968	Adquirir informações do trabalho de impressão push a partir de Document Capture Pro

Configurações de segurança avançada para empresas

Nome de Serviço	Tipo de protocolo	Número de porta local	Número de porta remota	Funcionalidades controladas
Network Push Scan Discovery	UDP	2968	Qualquer porta	Procurar um computador ao digitalizar push a partir de Document Capture Pro
Dados FTP (Local)	TCP	20	Qualquer porta	Servidor FTP (reencaminhar dados de impressão FTP)
Controlo FTP (Local)	TCP	21	Qualquer porta	Servidor FTP (controlar a impressão FTP)
Dados FTP (Remoto)	TCP	Qualquer porta	20	Cliente FTP (reencaminhar dados de digitalização e dados de fax recebidos) No entanto, pode controlar apenas um servidor FTP que utilize uma porta remota número 20.
Controlo FTP (Remoto)	TCP	Qualquer porta	21	Cliente FTP (controlar o reencaminhamento de dados de digitalização e dados de fax recebidos)
CIFS (Local)	TCP	445	Qualquer porta	Servidor CIFS (partilha de uma pasta de rede)
CIFS (Remoto)	TCP	Qualquer porta	445	Cliente CIFS (reencaminhar dados de digitalização e dados de fax recebidos para uma pasta)
NetBIOS Name Service (Local)	UDP	137	Qualquer porta	Servidor CIFS (partilha de uma pasta de rede)
NetBIOS Datagram Service (Local)	UDP	138	Qualquer porta	
NetBIOS Session Service (Local)	TCP	139	Qualquer porta	
NetBIOS Name Service (Remoto)	UDP	Qualquer porta	137	Cliente CIFS (reencaminhar dados de digitalização e dados de fax recebidos para uma pasta)
NetBIOS Datagram Service (Remoto)	UDP	Qualquer porta	138	
NetBIOS Session Service (Remoto)	TCP	Qualquer porta	139	
HTTP (Local)	TCP	80	Qualquer porta	Servidor HTTP(S) (reencaminhar dados de Web Config e WSD)
HTTPS (Local)	TCP	443	Qualquer porta	
HTTP (Remoto)	TCP	Qualquer porta	80	Cliente HTTP(S) (comunicação entre Epson Connect ou Google Cloud Print, atualização de firmware e atualização de certificado root)
HTTPS (Remoto)	TCP	Qualquer porta	443	

Exemplos de configuração da IPsec/Filtro de IP

Receber apenas pacotes IPsec

Este exemplo ilustra apenas a configuração de uma política predefinida.

Política predefinida:

- IPsec/Filtro de IP: Activar
- Controlo de acesso: IPsec
- Método de autenticação: Chave pré-partilhada
- Chave pré-partilhada: introduza até 127 caracteres.

Política do grupo:

Não configure.

Receber dados de impressão e configurações da impressora

Este exemplo permite comunicações de dados da impressão e configuração de impressora de serviços especificados.

Política predefinida:

- IPsec/Filtro de IP: Activar
- Controlo de acesso: Recusar acesso

Política do grupo:

- Ativar esta Política de Grupo: selecione a caixa.
- Controlo de acesso: Permitir acesso
- Endereço remoto (Anfitrião): endereço IP de um cliente
- Método de selecção da porta: Nome do serviço
- Nome do serviço: assinale a caixa ENPC, SNMP, HTTP (Local), HTTPS (Local) e RAW (Porta 9100).

Receber acesso apenas de um endereço IP especificado

Este exemplo permite que um endereço IP especificado aceda à impressora.

Política predefinida:

- IPsec/Filtro de IP: Activar
- Controlo de acesso: Recusar acesso

Política do grupo:

- Ativar esta Política de Grupo: selecione a caixa.
- Controlo de acesso: Permitir acesso
- Endereço remoto (Anfitrião): endereço IP do cliente de um administrador

Nota:

Independentemente da configuração da política, o cliente conseguirá aceder e configurar a impressora.

Configuração de um certificado para filtragem IPsec/IP

Configurar o Certificado de Cliente para Filtragem IPsec/IP. Ao definir, pode usar o certificado como método de autenticação para filtro IPsec/IP. Se pretende configurar a autoridade de certificação, visite **Certificado CA**.

1. Aceda a Web Config, e a seguir selecione o separador **Segurança de rede > IPsec/Filtro de IP > Certificado do cliente**.
2. Importe o certificado no **Certificado do cliente**.

Se já tiver importado um certificado publicado por uma Autoridade de Certificação em IEEE 802.1X ou SSL/TLS, pode copiar o certificado e usá-lo na Filtragem IPsec/IP. Para copiar, selecione o certificado em **Copiar de** e clique em **Copiar**.

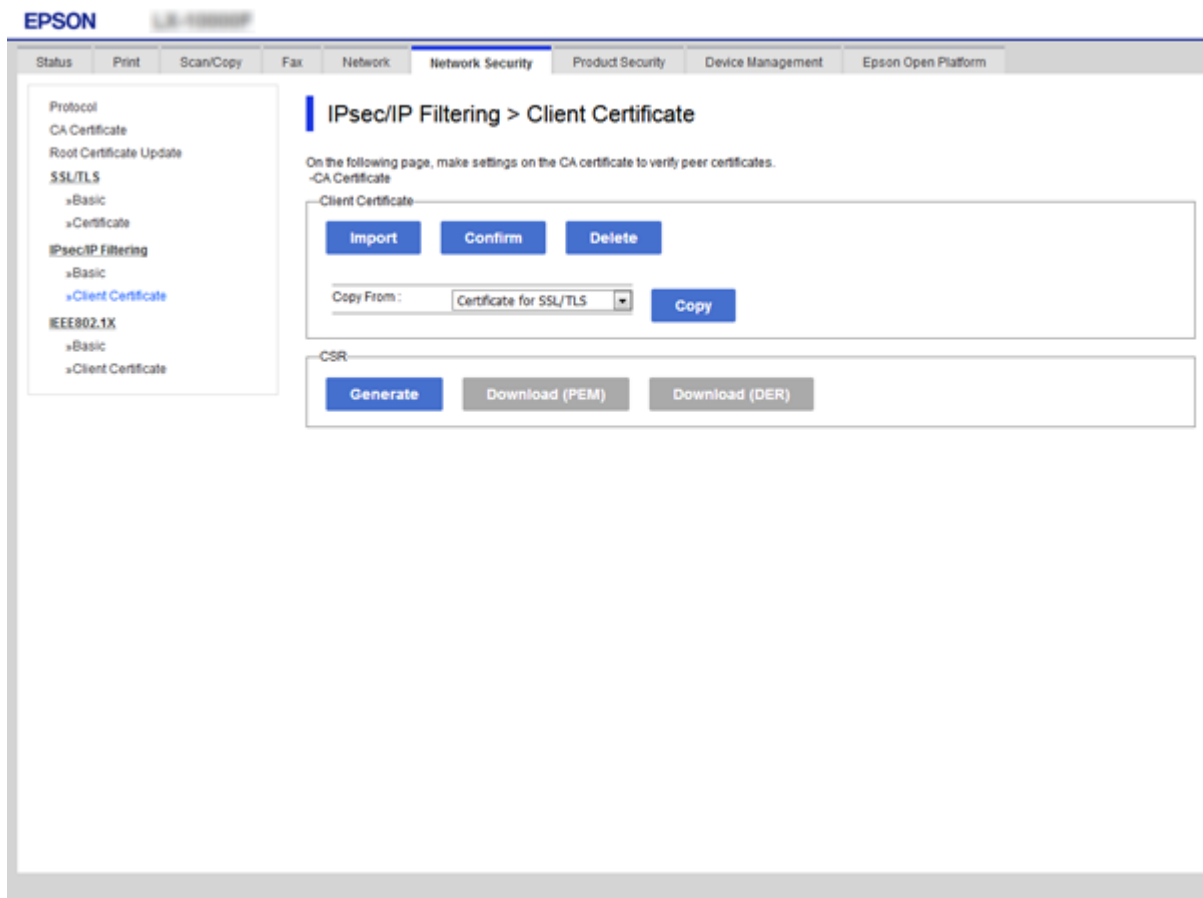

Informações relacionadas

- ➔ “Aceder ao Web Config” na página 28
- ➔ “Obter um certificado CA assinado” na página 193

Ligar a impressora a uma rede IEEE802.1X

Configurar uma rede IEEE 802.1X

Ao definir IEEE 802.1X para a impressora, pode usá-la na rede ligada a um servidor RADIUS, um interruptor LAN com função de autenticação, ou ponto de acesso.

1. Aceda a Web Config, e a seguir selecione o separador **Segurança de rede > IEEE802.1X > Básico**.

2. Introduza um valor para cada item.

Se quiser usar a impressora numa rede Wi-Fi, clique em **Conf. Wi-Fi** e selecione ou introduza um SSID.

Nota:

Pode partilhar definições entre Ethernet e Wi-Fi.

3. Clique em **Seguinte**.

É apresentada uma mensagem de confirmação.

4. Clique em **OK**.

A impressora está atualizada.

Informações relacionadas

➔ [“Aceder ao Web Config” na página 28](#)

➔ [“Itens de definição da rede IEEE 802.1X” na página 221](#)

➔ [“Não é possível aceder à impressora ou ao scanner após configurar IEEE 802.1X” na página 227](#)

Configurações de segurança avançada para empresas

Itens de definição da rede IEEE 802.1X

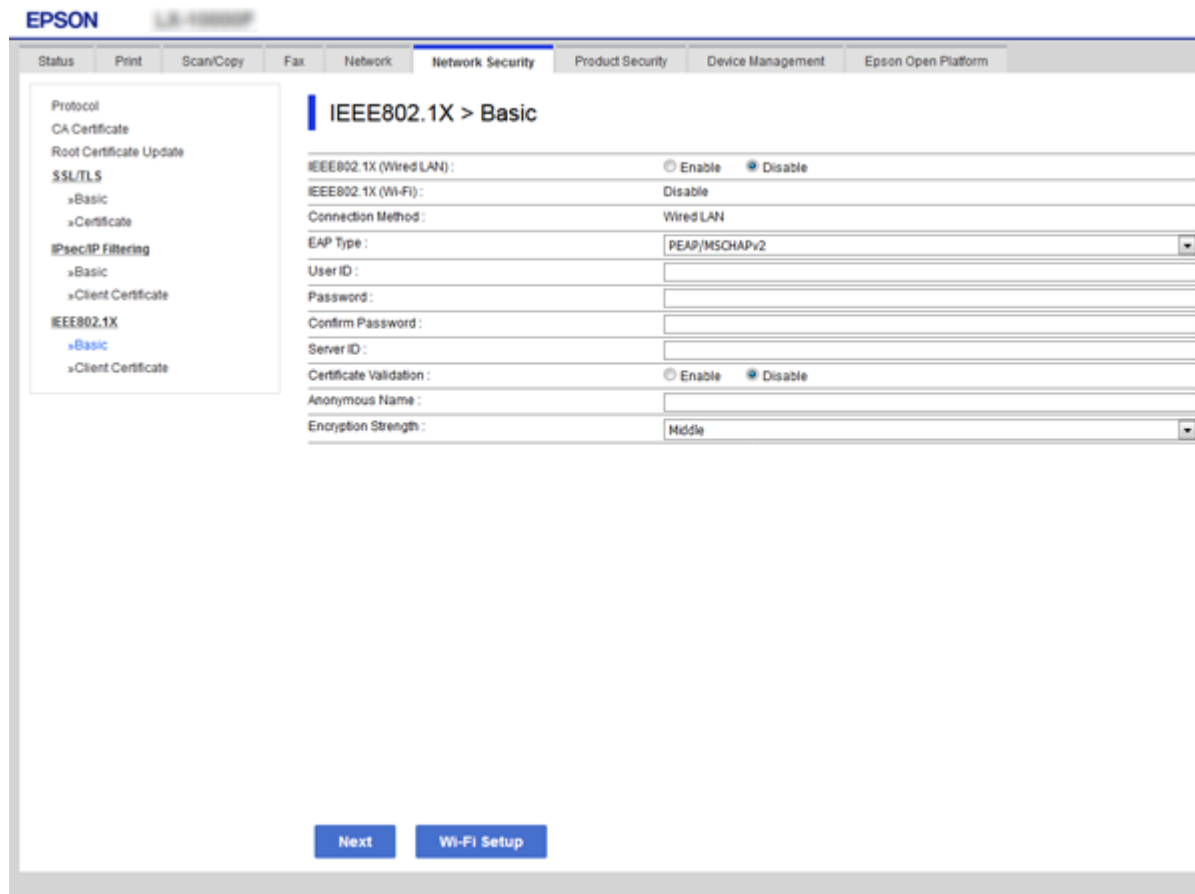

Itens	Definições e explicação	
IEEE802.1X (LAN com fios)	Pode ativar ou desativar definições na página (IEEE802.1X > Básico) para IEEE802.1X (LAN com fios).	
IEEE802.1X (Wi-Fi)	É apresentado o estado da ligação IEEE802.1X (Wi-Fi).	
Método de Ligação	É apresentado o método de ligação de uma rede atual.	
Tipo EAP	Selecione uma opção para um método de autenticação entre a impressora e um servidor RADIUS.	
	EAP-TLS	Necessita de obter e importar um certificado CA assinado.
	PEAP-TLS	
	EAP-TTLS	Terá de configurar uma palavra-passe.
PEAP/MSCHAPv2		
ID do utilizador	Configure uma ID (identificação) a utilizar numa autenticação de um servidor RADIUS. Introduza entre 1 a 128 caracteres ASCII (0x20 a 0x7E) de 1 byte.	
Palavra-passe	Configure uma palavra-passe para autenticar a impressora. Introduza entre 1 a 128 caracteres ASCII (0x20 a 0x7E) de 1 byte. Se estiver a utilizar um servidor Windows como servidor RADIUS, pode introduzir até 127 caracteres.	

Configurações de segurança avançada para empresas

Itens	Definições e explicação	
Confirmar palavra-passe	Introduza a palavra-passe que configurou para confirmação.	
ID do servidor	Pode configurar uma ID do servidor para autenticar junto de um servidor RADIUS. O autenticador verifica se está ou não incluída uma ID de servidor no campo subject/subjectAltName de um certificado de servidor que é enviado por um servidor RADIUS. Introduza entre 0 a 128 caracteres ASCII (0x20 a 0x7E) de 1 byte.	
Validação do certificado	Pode definir a validação do certificado independentemente do método de autenticação. Importe o certificado no Certificado CA .	
Nome anónimo	Se seleccionar PEAP-TLS , EAP-TTLS ou PEAP/MSCHAPv2 para Método de autenticação , pode configurar um nome anónimo em vez de uma ID de utilizador para uma fase 1 de uma autenticação PEAP. Introduza entre 0 a 128 caracteres ASCII (0x20 a 0x7E) de 1 byte.	
Força da encriptação	Pode seleccionar uma das opções seguintes.	
	Alta	AES256/3DES
	Médio	AES256/3DES/AES128/RC4

Informações relacionadas

➔ [“Configurar uma rede IEEE 802.1X” na página 220](#)

Configurar um certificado para IEEE 802.1X

Configurar o Certificado de Cliente para IEEE802.1X. Ao definir, pode usar **EAP-TLS** e **PEAP-TLS** como método de autenticação de IEEE 802.1X. Se quiser configurar a autoridade de certificação, aceda a **Certificado CA**.

1. Aceda a Web Config, e a seguir selecione o separador **Segurança de rede > IEEE802.1X > Certificado do cliente**.

Configurações de segurança avançada para empresas

2. Introduza um certificado no **Certificado do cliente**.

Pode copiar o certificado se este tiver sido publicado por uma Autoridade de Certificação. Para copiar, seleccione o certificado em **Copiar de** e clique em **Copiar**.

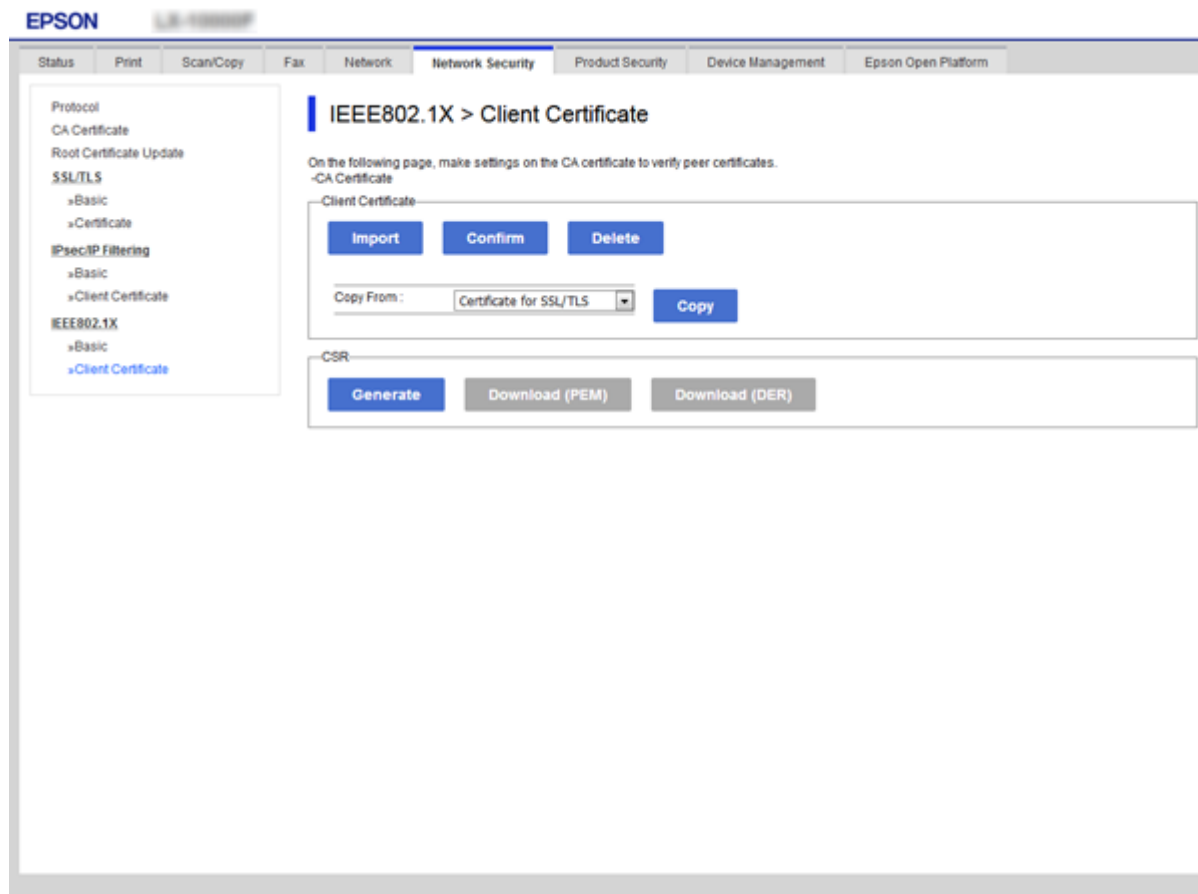

Informações relacionadas

- ➔ [“Aceder ao Web Config” na página 28](#)
- ➔ [“Obter e importar um certificado CA assinado” na página 193](#)

Verificar o estado da rede IEEE 802.1X

Pode verificar o estado da rede IEEE 802.1X imprimindo uma folha de estado da rede. Para mais informações sobre a impressão de uma folha de estado da rede, consulte a documentação da impressora.

ID de estado	Estado IEEE 802.1X
Disable	A função IEEE 802.1X está desactivada.
EAP Success	A autenticação IEEE 802.1X foi bem sucedida e a ligação de rede está disponível.
Authenticating	A autenticação IEEE 802.1X não foi concluída.
Config Error	A autenticação falhou porque a ID do utilizador não foi definida.
Client Certificate Error	A autenticação falhou porque o certificado do cliente está fora de prazo.

Configurações de segurança avançada para empresas

ID de estado	Estado IEEE 802.1X
Timeout Error	A autenticação falhou porque não há resposta do servidor RADIUS e/ou do autenticador.
User ID Error	A autenticação falhou porque a ID de utilizador da impressora e/ou o protocolo do certificado estão incorrectos.
Server ID Error	A autenticação falhou porque a ID de servidor do certificado do servidor e a ID do servidor não correspondem.
Server Certificate Error	A autenticação falhou porque existem os erros seguintes no certificado do servidor: <ul style="list-style-type: none"> <input type="checkbox"/> O certificado do servidor está fora de prazo. <input type="checkbox"/> A cadeia do certificado do servidor está incorrecta.
CA Certificate Error	A autenticação falhou porque existem os erros seguintes num certificado CA: <ul style="list-style-type: none"> <input type="checkbox"/> O certificado CA especificado está incorrecto. <input type="checkbox"/> O certificado CA correcto não foi importado. <input type="checkbox"/> O certificado CA está fora de prazo.
EAP Failure	A autenticação falhou porque existem os erros seguintes nas definições da impressora: <ul style="list-style-type: none"> <input type="checkbox"/> Se Tipo EAP é EAP-TLS ou PEAP-TLS, o certificado do cliente está incorreto ou tem alguns problemas. <input type="checkbox"/> Se Tipo EAP é EAP-TTLS ou PEAP/MSCHAPv2, a ID de utilizador ou a palavra-passe não está correta.

Resolução de problemas para segurança avançada

Recuperação de definições de segurança

Ao estabelecer um ambiente altamente seguro como a filtragem IPsec/IP ou IEEE802.1X, pode não ser capaz de comunicar com dispositivos devido a configurações incorretas ou problemas com o dispositivo ou servidor. Neste caso, restaure as configurações de segurança para fazer as configurações para o dispositivo novo ou para permitir a utilização temporária.

Desativar a função de segurança usando o painel de controlo

É possível desativar o filtro IPsec/IP ou IEEE 802.1X usando o painel de controlo da impressora.

1. Selecione **Definições > Definições gerais > Definições de rede**.
2. Selecione **Avançado**.
3. Selecione de entre os seguintes itens que pretende desativar.
 - Desativar IPsec/Filtro de IP**
 - Desativar IEEE802.1X**

Configurações de segurança avançada para empresas

4. Selecione **Avan** no ecrã de confirmação.
5. Quando for apresentada uma mensagem de conclusão, selecione **Fechar**.
O ecrã desliga-se automaticamente após um período de tempo específico se não selecionar **Fechar**.

Problemas de utilização de funções de segurança da rede

Não se lembra de uma chave pré-partilhada

Reconfigurar uma chave pré-partilhada.

Para mudar a chave, aceda ao Web Config e selecione o separador **Segurança de rede > IPsec/Filtro de IP > Básico > Política predefinida** ou **Política do grupo**.

Ao alterar a chave pré-partilhada, configure a chave pré-partilhada para computadores.

Informações relacionadas

➔ [“Aceder ao Web Config” na página 28](#)

Não consegue comunicar com a comunicação IPsec

Especifique o algoritmo com o qual a impressora ou o computador não são compatíveis.

A impressora é compatível com os algoritmos que se seguem. Verifique as definições do computador.

Métodos de segurança	Algoritmos
Algoritmo de encriptação IKE	AES-CBC-128, AES-CBC-192, AES-CBC-256, AES-GCM-128*, AES-GCM-192*, AES-GCM-256*, 3DES
Algoritmo de autenticação IKE	SHA-1, SHA-256, SHA-384, SHA-512, MD5
Algoritmo de troca de chave IKE	Grupo DH 1, Grupo DH 2, Grupo DH 5, Grupo DH 14, Grupo DH 15, Grupo DH 16, Grupo DH 17, Grupo DH 18, Grupo DH 19, Grupo DH 20, Grupo DH 21, Grupo DH 22, Grupo DH 23, Grupo DH 24, Grupo DH 25, Grupo DH 26, Grupo DH 27*, Grupo DH 28*, Grupo DH 29*, Grupo DH 30*
Algoritmo de encriptação ESP	AES-CBC-128, AES-CBC-192, AES-CBC-256, AES-GCM-128, AES-GCM-192, AES-GCM-256, 3DES
Algoritmo de autenticação ESP	SHA-1, SHA-256, SHA-384, SHA-512, MD5
Algoritmo de autenticação AH	SHA-1, SHA-256, SHA-384, SHA-512, MD5

* disponível apenas para IKEv2

Informações relacionadas

➔ [“Comunicações encriptada usando filtro IPsec/IP” na página 205](#)

Deixa de poder comunicar de repente

O endereço IP da impressora foi alterado ou não pode ser usado.

Quando o endereço IP registado no endereço local em Política do grupo for alterado ou não puder ser usado, a comunicação IPsec não pode ser realizada. Desative o IPsec através do painel de controlo da impressora.

Se o DHCP estiver desatualizado, reiniciar ou se o endereço IPv6 estiver desatualizado ou não tenha sido obtido, o endereço IP registado para a impressora Web Config (**Segurança de rede** separador > **IPsec/Filtro de IP** > **Básico** > **Política do grupo** > **Endereço local (Impressora)**) pode não ser encontrado.

Utilize um endereço IP estático.

O endereço IP do computador foi alterado ou não pode ser usado.

Quando o endereço IP registado no endereço remoto em Política do grupo for alterado ou não puder ser usado, a comunicação IPsec não pode ser realizada.

Desative o IPsec através do painel de controlo da impressora.

Se o DHCP estiver desatualizado, reiniciar ou se o endereço IPv6 estiver desatualizado ou não tenha sido obtido, o endereço IP registado para a impressora Web Config (**Segurança de rede** separador > **IPsec/Filtro de IP** > **Básico** > **Política do grupo** > **Endereço remoto (Anfitrião)**) pode não ser encontrado.

Utilize um endereço IP estático.

Informações relacionadas

- ➔ [“Aceder ao Web Config” na página 28](#)
- ➔ [“Comunicações encriptada usando filtro IPsec/IP” na página 205](#)

Não consegue criar a porta de impressão IPP segura

O certificado correto não está especificado como certificado do servidor para a comunicação SSL/TLS.

Se o certificado especificado não estiver correcto, a criação de uma porta pode falhar. Certifique-se de que está a utilizar o certificado correcto.

O certificado CA não foi importado para o computador que está a aceder à impressora.

Se um certificado CA não foi importado para o computador, a criação de uma porta pode falhar. Certifique-se de que um certificado CA foi importado.

Informações relacionadas

- ➔ [“Comunicações encriptada usando filtro IPsec/IP” na página 205](#)

Não é possível ligar depois de configurar a filtragem IPsec/IP

As configurações de filtros IPsec/IP não estão corretas.

Desative a filtragem IPsec/IP no painel de controlo da impressora. Ligue a impressora e o computador e configure novamente as definições de Filtragem IPsec/IP.

Configurações de segurança avançada para empresas

Informações relacionadas

➔ [“Comunicações encriptada usando filtro IPsec/IP” na página 205](#)

Não é possível aceder à impressora ou ao scanner após configurar IEEE 802.1X

As configurações IEEE 802.1X não estão corretas.

Desative IEEE 802.1X e Wi-Fi a partir do painel de controlo da impressora. Ligue a impressora e um computador, e a seguir configure IEEE 802.1X novamente.

Informações relacionadas

➔ [“Configurar uma rede IEEE 802.1X” na página 220](#)

Problemas de utilização de um certificado digital

Não é possível importar um Certificado CA assinado

Certificado CA assinado e as informações de CSR não coincidem.

Se o Certificado CA assinado e o CSR não contiverem as mesmas informações, o CSR não pode ser importado. Verifique o seguinte:

- Estará a tentar importar o certificado para um dispositivo que não tem as mesmas informações?
Verifique as informações do CSR e, em seguida, importe o certificado para um dispositivo que tenha as mesmas informações.
- Substituiu o CSR guardado na impressora após enviar o CSR para uma autoridade de certificação?
Volte a obter o certificado CA assinado com o CSR.

Certificado CA assinado tem mais de 5KB.

Não é possível importar um Certificado CA assinado com mais de 5KB.

A palavra-passe para importar o certificado não está correta.

Introduza a palavra-passe correta. Se não se lembrar da palavra-passe, não pode importar o certificado. Recupere o Certificado CA assinado.

Informações relacionadas

➔ [“Importar um certificado CA assinado” na página 195](#)

Não é possível actualizar um certificado auto-assinado

O Nome comum não foi introduzido.

É necessário introduzir o Nome comum.

Configurações de segurança avançada para empresas

Foram introduzidos caracteres não compatíveis em Nome comum.

Introduza entre 1 e 128 caracteres no formato IPv4, IPv6, nome de anfitrião ou FQDN em ASCII (0x20–0x7E).

Incluiu uma vírgula ou um espaço no nome comum.

Se introduziu uma vírgula, o **Nome comum** está dividido nesse ponto. Se introduziu apenas um espaço antes ou depois da vírgula, ocorre um erro.

Informações relacionadas

➔ [“Atualizar um certificado assinado automaticamente” na página 199](#)

Não consegue criar um CSR

O Nome comum não foi introduzido.

É necessário introduzir o **Nome comum**.

Foram introduzidos caracteres não compatíveis em Nome comum, Organização, Unidade organizacional, Localidade, e Estado/Província.

Introduza caracteres no formato IPv4, IPv6, nome de anfitrião ou FQDN em ASCII (0x20–0x7E).

Foi introduzido um espaço ou vírgula em Nome comum.

Se introduziu uma vírgula, o **Nome comum** está dividido nesse ponto. Se introduziu apenas um espaço antes ou depois da vírgula, ocorre um erro.

Informações relacionadas

➔ [“Obter um certificado CA assinado” na página 193](#)

Aparece um aviso relacionado com um certificado digital

Mensagens	Causa/O que fazer
Introduza um certificado de servidor.	<p>Causa: Não selecionou um ficheiro a importar.</p> <p>O que fazer: Selecione um ficheiro e clique em Importar.</p>
Certificado CA 1 não introduzido.	<p>Causa: O certificado CA 1 não está introduzido, apenas está introduzido o certificado CA 2.</p> <p>O que fazer: Importe o certificado CA 1 primeiro.</p>

Configurações de segurança avançada para empresas

Mensagens	Causa/O que fazer
Valor inválido abaixo.	<p>Causa: Estão contidos caracteres não suportados no caminho do ficheiro e/ou na palavra-passe.</p> <p>O que fazer: Certifique-se de que os caracteres são introduzidos corretamente para o item.</p>
Data e hora inválidos.	<p>Causa: A data e a hora da impressora não foram definidas.</p> <p>O que fazer: Definir data e hora usando Web Config, EpsonNet Config ou o painel de controlo da impressora.</p>
Senha inválida.	<p>Causa: A palavra-passe definida para o certificado CA e a palavra-passe introduzida não correspondem.</p> <p>O que fazer: Introduza a palavra-passe correta.</p>
Ficheiro inválido.	<p>Causa: Não está a importar um ficheiro de certificado no formato X509.</p> <p>O que fazer: Certifique-se de que está a seleccionar o certificado correto enviado por uma autoridade de certificação fidedigna.</p>
	<p>Causa: O ficheiro que importou é demasiado grande. O tamanho máximo do ficheiro é 5 KB.</p> <p>O que fazer: Se seleccionar o ficheiro correto, o certificado pode estar corrompido ou ser falsificado.</p>
	<p>Causa: A cadeia contida no certificado é inválida.</p> <p>O que fazer: Para mais informações sobre o certificado, consulte o sítio web da autoridade de certificação.</p>
Não é possível utilizar os Certificados de Servidor que incluem mais do que três certificados CA.	<p>Causa: O ficheiro do certificado no formato PKCS#12 contém mais de 3 certificados CA.</p> <p>O que fazer: Importe cada certificado convertendo-o do formato PKCS#12 para o formato PEM ou importe o ficheiro do certificado no formato PKCS#12 que contém até 2 certificados CA.</p>

Configurações de segurança avançada para empresas

Mensagens	Causa/O que fazer
O certificado expirou. Verifique se o certificado é válido ou verifique a data e hora na sua impressora.	<p>Causa: O certificado está fora de prazo.</p> <p>O que fazer:</p> <ul style="list-style-type: none"> <input type="checkbox"/> Se o certificado estiver fora de prazo, obtenha e importe o novo certificado. <input type="checkbox"/> Se o certificado não estiver fora de prazo, certifique-se de que a data e a hora da impressora estão definidas corretamente.
É necessária uma chave privada.	<p>Causa: Não existe nenhuma chave privada associada ao certificado.</p> <p>O que fazer:</p> <ul style="list-style-type: none"> <input type="checkbox"/> Se o certificado estiver no formato PEM/DER e tiver sido obtido a partir de um CSR utilizando um computador, especifique o ficheiro de chave privada. <input type="checkbox"/> Se o certificado estiver no formato PKCS#12 e tiver sido obtido a partir de um CSR utilizando um computador, crie um ficheiro que contenha a chave privada.
	<p>Causa: Voltou a importar o certificado PEM/DER obtido a partir de um CSR utilizando o Web Config.</p> <p>O que fazer: Se o certificado estiver no formato PEM/DER e tiver sido obtido a partir de um CSR utilizando o Web Config, apenas o pode importar uma vez.</p>
Configuração falhada.	<p>Causa: Não é possível terminar a configuração porque a comunicação entre a impressora e o computador falhou ou o ficheiro não pode ser lido devido a alguns erros.</p> <p>O que fazer: Depois de verificar o ficheiro especificado e a comunicação, volte a importar o ficheiro.</p>

Informações relacionadas

➔ [“Informações sobre certificação digital” na página 192](#)

Apagar um certificado CA assinado por engano

Não existe ficheiro de cópia de segurança do certificado CA assinado.

Se tiver o ficheiro de cópia de segurança, volte a importar o certificado.

Se obtiver um certificado utilizando um CSR criado através do Web Config, não pode importar novamente um certificado apagado. Crie um CSR e obtenha um novo certificado.

Informações relacionadas

➔ [“Apagar um certificado CA assinado” na página 197](#)

➔ [“Importar um certificado CA assinado” na página 195](#)