

EPSON

WF-M4119 Series

Хэрэглэгчийн Заавар

Хэвлэх

Принтерийг хадгалах

Асуудлыг шийдэх

Агуулга

Уг гарын авлага руу очих хөтөч

Гарын авлагын танилцуулга.	6
Мэдээлэл хайх.	6
Зөвхөн хэрэгтэй хуудсаа хэвлэ.	7
Энэхүү гарын авлагын тухай.	7
Тэмдэг тэмдэглэгээ.	7
Дэлгэцийн дүрслэл, зураг дээрх санамжууд.	8
Үйлдлийн системийн лавлагаа.	8
Худалдааны тэмдэг.	9
Зохиогчийн эрх.	9

Чухал заавар

Аюулгүй байдлын заавар.	12
Бэхний аюулгүй байдлын заавар.	12
Принтерийн зөвлөгөө, анхааруулга.	13
Принтерийг тохируулах зөвлөгөө болон анхааруулга.	13
Принтерийг ашиглах зөвлөгөө болон анхааруулга.	14
LCD дэлгэц ашиглах талаар өгөх зөвлөгөө, анхааруулга.	14
Интернетэд холбох зөвлөгөө болон анхааруулга.	14
Утасгүй холболт бүхий принтерийг ашиглах зөвлөгөө ба анхааруулга.	14
Принтерийг зөөвөрлөх, хадгалах зөвлөгөө болон анхааруулга.	15
Администраторын нууц үгийн тухайд санамж.	15
Администраторын нууц үгийн өгөгдмөл утга.	15
Администраторын нууц үгийг өөрчлөх.	15
Администраторын нууц үгийг оруулахыг шаарддаг үйлдлүүд.	16
Администраторын нууц үгийг анхны утгад нь тохируулах.	16
Хувийн мэдээллээ хамгаалах.	16

Эд ангийн нэр ба функцүүд

Урд.	18
Дотор.	18
Ард.	19

Хяналтын самбарын заавар

Хянах самбар.	21
Нүүр дэлгэцийн тохиргоо.	22
Сүлжээний тэмдэг рүү хүргэх хөтөч.	22
Цэсний дэлгэцийн тохиргоо.	23
Үндсэн үйл ажиллагаа.	24
Тэмдэгтийг оруулах.	25
Хөдөлгөөнт дүрсийг харах.	25

Цаас ачаалах

Цаас ашиглахтай холбоотой анхааруулга.	28
Цаасны хэмжээ, төрлийн тохиргоо.	28
Цаасны төрлийн жагсаалт.	29
Цаас ачаалах.	29
Цоолтууртай цаас ачаалах.	30
Урт цаас ачаалах.	31

Хэвлэх

Баримт хэвлэх.	34
Компьютероос хэвлэх — Windows.	34
Компьютероос хэвлэх — Mac OS.	57
Ухаалаг төхөөрөмжөөс (iOS) баримт хэвлэх.	64
Ухаалаг төхөөрөмжөөс (Android) баримт хэвлэх.	65
Дугтуйн дээр хэвлэх.	67
Компьютероос дугтуй хэвлэх (Windows).	67
Компьютероос дугтуй хэвлэх (Mac OS).	67
Вэб хуудас хэвлэх.	68
Ухаалаг төхөөрөмжөөс вэб хуудас хэвлэх.	68
Үүлэн үйлчилгээ ашиглан хэвлэх.	69
Epson-ын холболтын үйлчилгээ рүү Хянах самбараас бүртгүүлэх.	69

Принтерийг хадгалах

Зарцуулах нөөцийн төлөвийг шалгах.	72
Хэвлэх чанарыг сайжруулах.	72
Хэвлэлтийн чанарыг тохируулах.	72
Хэвлэгчийн толгойг шалгах, цэвэрлэх.	74
Хошуу бөглөрөхөөс сэргийлэх.	75
Принтерийн толгойг тэгшилнэ.	75

Цаасны зам дахь бэхний өнгөрийг цэвэрлэх.	76
Тунгалаг хальсийг цэвэрлэх.	76
Принтерийг цэвэрлэх.	78
Эрчим хүч хэмнэх.	79
Wi-Fi Холболтоо идэвхгүй болгох.	80
Програмуудыг тусад нь суулгах эсвэл устгах.	80
Програмуудыг тусад нь суулгах.	81
Жинхэнэ Epson принтер нэмэх (зөвхөн Mac OS-д зориулагдсан).	84
Программ хангамжийг суулгах.	84
Программ хангамж, компанийн программыг шинэчлэх.	86
Принтерийг зөөвөрлөх ба байршуулах.	88

Асуудлыг шийдэх

Принтер хүссэнээр ажиллахгүй байна.	91
Принтер асаж, унтрахгүй байна.	91
Тэжээл автоматаар унтарна.	91
Цаас зөв татагдахгүй байна.	92
Хэвлэх боломжгүй байх.	94
Принтерийг хүссэнээр ажиллуулах боломжгүй.	113
LCD Дэлгэц дээр зурвас харуулсан.	115
Цаас гацсан байна.	116
Цаас гацахаас сэргийлэх.	117
Хорны картриджийг солих цаг болсон байна.	117
Хорны картридждтай харьцах урьдчилсан санамж.	117
Хорны картриджийг солих.	120
Засвар үйлчилгээний хайрцгийг солих цаг болсон байна.	120
Засварын хайрцгийг ашиглах санамжууд.	120
Арчилгааны хайрцгийг солих.	121
Хэвлэлтийн чанар муу байвал.	122
Хэвлэлтэнд зураас гарах.	122
Ойролцоогоор 3.3 см-ийн зайтай хар эсвэл саарал судлууд гарч ирнэ.	122
Босоо судал эсвэл тэгш бус шугам.	123
Судалтай хэзэ гарч ирэх.	124
Хэвлэлтээр хоосон цаас гаргасан.	124
Цаас балархайтах буюу үнгэгдсэн байвал.	125
Хэвлэмэл материалын байрлал, хэмжээ, хүрээ буруу байх.	126
Хэвлэсэн тэмдэгт буруу, ташаа байх.	127

Хэвлэсэн зураг буруу харах.	128
Хэвлэлтийн Мозайк маягийн хээ угалз.	128
Асуудлыг шийдэж чадахгүй байна.	128
Хэвлэх асуудлыг шийдвэрлэж чадахгүй байна.	129

Компьютер эсвэл төхөөрөмж нэмэх, солих

Програм хангамжийн диск байхгүй үед.	132
Компьютерыг солих үед.	132
Сүлжээний холболтыг шинээр тохируулах.	132
Компьютерт холбох тохиргоо хийх.	132
Ухаалаг төхөөрөмжид холбох тохиргоо хийх.	133
Хянах самбараас Wi-Fi-н тохиргоог тохируулах.	133
Принтерийн сүлжээний холболтын төлөвийг шалгаж байна (Сүлжээний холболтын тайлан) шалгаж байна.	136
Сүлжээний холболтын тайлан дахь мессеж болон гарцууд.	137
Ухаалаг төхөөрөмж, принтерийг шууд холбох (Wi-Fi Direct).	142
Wi-Fi Direct-н тухай.	142
Wi-Fi Direct ашиглан төхөөрөмжид холбогдож байна.	143
Wi-Fi Direct (Энгийн AP) холболтыг салгах.	145
Wi-Fi Direct (Энгийн AP) тохиргоо болох SSID зэргийг өөрчлөх.	145
Принтерийн холболтыг нэмэх эсвэл өөрчлөх.	146
Принтерийг олон компьютер дээр тохируулах.	146
Холболтыг Wi-Fi-гаас USB болгон өөрчлөх.	147
Холболтыг Wi-Fi-с Wired LAN болгон өөрчлөх.	148
Принтерт статик IP хаяг тохируулах.	148

Бүтээгдэхүүний мэдээлэл

Цаасны мэдээлэл.	151
Бэлэн байгаа цаас ба багтаамж.	151
Байхгүй цаасны төрлүүд.	153
Хэрэглээний бүтээгдэхүүний мэдээлэл.	153
Хорны картридгийн код.	153
Арчилгааны хайрцгийн код.	154
Програм хангамжийн мэдээлэл.	154
Хэвлэх програм хангамж.	154

Багц үүсгэх програм хангамж.	157
Тохиргоо хийх эсвэл төхөөрөмж удирдах програм хангамж.	157
Шинэчлэх програм хангамж.	160
Тохиргооны цэсний жагсаалт.	161
Принтерийн тохиргоо.	161
Хангамжийн төлөв.	167
Засвар үйлчилгээ.	168
Статус Хуудсыг Хэвлэх.	168
Хэвлэлт тоолуур.	169
Хэрэглэгчийн судалгаа.	169
Өгөгдмөл Тохиргоог Сэргээх.	170
Фирмварийн шинэчлэл.	170
Бүтээгдэхүүний үзүүлэлт.	170
Принтерийн үзүүлэлт.	170
Принтерт порт ашиглах.	171
Интерфэйсийн үзүүлэлт.	172
Сүлжээний үзүүлэлтүүд.	172
Дэмждэг гуравдагч талын үйлчилгээ.	175
Хэмжээс.	175
Цахилгааны Үзүүлэлтүүд.	175
Орчны үзүүлэлт.	176
Суурилуулах байршил ба зай.	176
Системийн шаардлага.	177
Хууль журмын мэдээлэл.	177
Стандарт ба зөвшөөрөл.	177
Хуулбарлахад тавигдах хязгаарлалт.	178

Администраторын мэдээлэл

Принтерийг сүлжээнд холбох.	181
Сүлжээний холболт хийхийн өмнө.	181
Хянах самбараас сүлжээнд холбогдох.	183
Принтерийг ашиглах тохиргоо.	185
Хэвлэх функцийг ашиглах.	185
AirPrint тохируулах.	192
Принтерт үндсэн ажиллагааны тохиргоо хийх.	193
Тохиргоо хийх үеийн асуудал.	195
Принтерийг удирдах.	197
Сүлжээний холболтыг удирдах.	197
Администраторын Тохиргоо.	202
Гадаад интерфэйсийг идэвхгүй болгох.	202
Алсын принтерийг хянах.	203
Нууц үг шифрлэх.	204
Эхлэх үед хөтөлбөрийг баталгаажуулалтыг идэвхжүүлэх.	204
Тохиргоог нөөцлөх.	205
Дэвшилтэт хамгаалалтын тохиргоо.	206

Аюулгүй байдлын тохиргоо ба аюулаас сэргийлэх.	206
Протокол тохиргооны зүйлс.	207
Дижитал гэрчилгээг ашиглах.	210
SSL/TLS-н принтертэй хийх харилцаа.	216
Нарийвчилсан аюулгүй байдлын асуудлыг шийдвэрлэх.	218

Хаанаас тусламж авах вэ

Техник туслалцааны вэбсайт.	224
Epson-н тусламжтай холбогдох.	224
Epson-той холбоо барихаас өмнө.	224
Европын хэрэглэгчдэд тусламж үзүүлэх.	225
Тайваны хэрэглэгчдэд тусламж үзүүлэх.	225
Австралийн хэрэглэгчдэд зориулсан тусламж.	225
Шинэ Зеландын хэрэглэгчдэд үзүүлэх тусламж үйлчилгээ.	226
Сингапурын хэрэглэгчдэд үзүүлэх тусламж үйлчилгээ.	226
Тайландын хэрэглэгчдэд үзүүлэх тусламж үйлчилгээ.	227
Вьетнамын хэрэглэгчдэд үзүүлэх тусламж үйлчилгээ.	227
Индонезийн хэрэглэгчдэд үзүүлэх тусламж үйлчилгээ.	227
Гонконгийн хэрэглэгчдэд үзүүлэх тусламж үйлчилгээ.	228
Малайзын хэрэглэгчдэд үзүүлэх тусламж үйлчилгээ.	228
Энэтхэгийн хэрэглэгчдэд үзүүлэх тусламж үйлчилгээ.	229
Филиппиний хэрэглэгчдэд үзүүлэх тусламж үйлчилгээ.	229

Уг гарын авлага руу очих хөтөч

Гарын авлагын танилцуулга.....	6
Мэдээлэл хайх.....	6
Зөвхөн хэрэгтэй хуудсаа хэвлэ.....	7
Энэхүү гарын авлагын тухай.....	7
Худалдааны тэмдэг.....	9
Зохиогчийн эрх.....	9

Гарын авлагын танилцуулга

Дараах гарын авлагууд нь таны Epson принтерт дагалдаж ирсэн байгаа. Гарын авлагаас гадна принтер эсвэл Epson-ы програм хангамжаас янз бүрийн төрлийн тусламж мэдээллийг шалгана уу.

❑ Чухал Аюулгүй байдлын Заавар (хэвлэмэл гарын авлага)

Принтерийг аюулгүй ажиллуулах зааварчилгаагаар хангана.

❑ Энд эхэл (хэвлэмэл гарын авлага)

Принтерийг тохируулж програм хангамжийг суулгах мэдээллээр хангана.

❑ Хэрэглэгчийн Заавар (дижитал гарын авлага)

Энэхүү гарын авлага. Энэхүү гарын авлагыг PDF болон Вэб гарын авлага хэлбэрээр авах боломжтой. Принтерийг сүлжээнд ашиглах тухай ерөнхий мэдээлэл ба зааврыг принтерийг сүлжээнд ашиглан асуудлыг шийдэх үед өгнө.

Та дээрх гарын авлагуудын хамгийн сүүлийн хувилбарыг дараах аргуудаар олж авах боломжтой.

❑ Хэвлэмэл гарын авлага

Epson Европ вэбсайтад <http://www.epson.eu/support> хаягаар, эсвэл Epson дэлхий дахины вэбсайтад <http://support.epson.net/> хаягаар зочлоорой.

❑ Дижитал гарын авлага

Вэб гарын авлагыг үзэхийн тулд дараах вэбсайтаар зочилж бүтээгдэхүүний нэрээ оруулаад **Дэмжлэг** рүү орно уу.

<https://epson.sn>

Мэдээлэл хайх

PDF гарын авлага түлхүүр үгээр хайж байгаа мэдээллийг хайх боломж олгох ба мөн номын хавчуурга ашиглан тодорхой хэсэгт шууд очих боломжтой. Энэ хэсэг нь таны компьютер дээр Adobe Acrobat Reader DC-т нээгдсэн PDF гарын авлагыг хэрхэн ашиглахыг тайлбарлана.

Түлхүүр үгээр хайх

Засах > Нарийн хайлт товш. Хайх цонхоос хайхыг хүсэж байгаа мэдээллийнхээ түлхүүр үг (бичвэр)-ийг оруулж, дараа нь **Хайх** товш. Хайлт жагсаалт хэлбэрээр харагдана. Харуулсан хайлтын нэгийг товшиж тухайн хуудас руу үсэр.

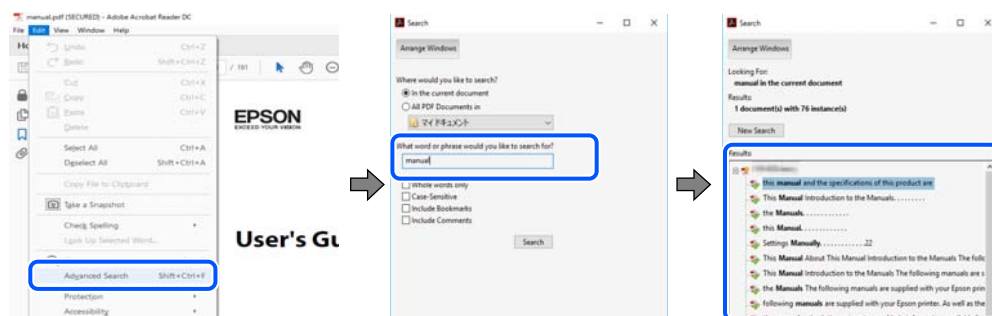

Номын хавчуургаас шууд үсрэх

Нэр дээр товшиж тухайн хуудас руу үсэр. + эсвэл > товшиж тухайн хэсгийн доод түвшний нэрийг хар. Өмнөх хуудас руу буцахын тулд гар дээр байгаа дараах үйлдлийг гүйцэтгэ.

- ❑ Windows: **Alt**-г удаан дарж, дараа нь ← дар.
- ❑ Mac OS: Командын түлхүүрийг барьж, ← дар.

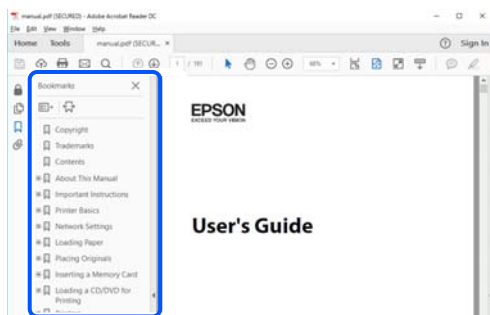

Зөвхөн хэрэгтэй хуудсаа хэвлэ

Та зөвхөн хэрэгтэй хуудсуудаа гаргаж хэвлэх боломжтой. **Хэвлэх** дээр **Файл** цэсээс товшиж, **Хуудсууд Хэвлэх хуудсууд** дээрээс хэвлэхийг хүссэн хуудсуудыг тодорхой зааж өгнө үү.

- ❑ Цуврал хуудсуудыг тодорхой зааж өгөхийн тулд эхлэл ба төгсгөл хуудасны хоорондох зайг оруул.
Жишээ: 20-25
- ❑ Цувралд байхгүй хуудсуудыг тодорхой зааж өгөхийн тулд таслалаар хуудсуудыг заагла.
Жишээ: 5, 10, 15

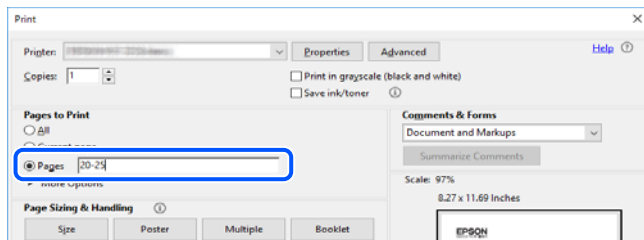

Энэхүү гарын авлагын тухай

Энэхүү гарын авлагад ашиглагдсан тэмдэг, тэмдэглэгээ, тайлбар дахь тэмдэглэл, үйлдлийн системийн лавлах мэдээллийн утгыг энэ хэсэгт тайлбарласан.

Тэмдэг тэмдэглэгээ



Болгоомжтой:

Биедээ гэмтэл авахгүйн тулд анхааралтай дагах ёстой заавар.



Чухал:

Принтертээ гэмтэл учруулахаас сэргийлэхийн тулд дагах ёстой заавар.

Тэмдэглэл:

Нэмэлт, лавлагааны чанартай мэдээллээр хангана.

Холбогдох мэдээлэл

➔ Холбогдох хэсэг рүү хөтлөх холбоос.

 Ашиглалтын зааварчилгааны Веб киноны гарын авлагууд өгдөг. Холбогдох мэдээллийн холбоосыг үзнэ үү.

Дэлгэцийн дүрслэл, зураг дээрх санамжууд

- Принтерийн драйверын дүрслэл зураг Windows 10 эсвэл macOS High Sierra-с (10.13) гарсан. Дэлгэц дээр дүрсэлсэн зүйлс загвар, нөхцөл байдлаас шалтгаалан өөр өөр байдаг.
- Энэхүү гарын авлагад ашигласан зураглал зөвхөн жишээний үүрэгтэй. Загвараас шалтгаалан бага зэргийн ялгаа байж болох ч, ажиллуулах арга ажиллагаа адил байна.
- LCD дээрх цэсний зүйлийн заримын дэлгэц загвар, тохиргооноос шалтгаалж өөр өөр байна.
- Та зориулалтын программ ашиглан QR кодыг уншиж болно.

Үйлдлийн системийн лавлагаа

Windows

Энэхүү гарын авлагад дурдсан “Windows 11”, “Windows 10”, “Windows 8.1”, “Windows 8”, “Windows 7”, “Windows Vista”, “Windows XP”, “Windows Server 2022”, “Windows Server 2019”, “Windows Server 2016”, “Windows Server 2012 R2”, “Windows Server 2012”, “Windows Server 2008 R2”, “Windows Server 2008”, “Windows Server 2003 R2” болон “Windows Server 2003” зэрэг нэршил нь дараах үйлдлийн системийг илэрхийлсэн болно. Түүнчлэн, “Windows” нь бүх хувилбарыг илэрхийлнэ.

- Microsoft® Windows® 11 үйлдлийн систем
- Microsoft® Windows® 10 үйлдлийн систем
- Microsoft® Windows® 8.1 үйлдлийн систем
- Microsoft® Windows® 8 үйлдлийн систем
- Microsoft® Windows® 7 үйлдлийн систем
- Microsoft® Windows Vista® үйлдлийн систем
- Microsoft® Windows® XP үйлдлийн систем
- Microsoft® Windows® XP Professional x64 Edition үйлдлийн систем
- Microsoft® Windows Server® 2022 үйлдлийн систем
- Microsoft® Windows Server® 2019 үйлдлийн систем
- Microsoft® Windows Server® 2016 үйлдлийн систем
- Microsoft® Windows Server® 2012 R2 үйлдлийн систем
- Microsoft® Windows Server® 2012 үйлдлийн систем

- ❑ Microsoft® Windows Server® 2008 R2 үйлдлийн систем
- ❑ Microsoft® Windows Server® 2008 үйлдлийн систем
- ❑ Microsoft® Windows Server® 2003 R2 үйлдлийн систем
- ❑ Microsoft® Windows Server® 2003 үйлдлийн систем

Mac OS

Энэ гарын авлагад “Mac OS” нь Mac OS X 10.9.5 эсвэл дараагийн хувилбар ба macOS 11 эсвэл дараагийн хувилбарыг илэрхийлэхэд ашиглагддаг.

Худалдааны тэмдэг

- ❑ QR Code is a registered trademark of DENSO WAVE INCORPORATED in Japan and other countries.
- ❑ Microsoft®, Windows®, Windows Server®, and Windows Vista® are registered trademarks of Microsoft Corporation.
- ❑ Apple, Mac, macOS, OS X, Bonjour, ColorSync, Safari, AirPrint, iPad, iPhone, iPod touch, iBeacon, and App Store are trademarks of Apple Inc., registered in the U.S. and other countries.
- ❑ Use of the Works with Apple badge means that an accessory has been designed to work specifically with the technology identified in the badge and has been certified by the developer to meet Apple performance standards.
- ❑ Chrome, Chrome OS, Google Play and Android are trademarks of Google LLC.
- ❑ Adobe, Acrobat, and Reader are either registered trademarks or trademarks of Adobe in the United States and/or other countries.
- ❑ Firefox is a trademark of the Mozilla Foundation in the U.S. and other countries.
- ❑ The Mopria™ word mark and the Mopria™ Logo are registered and/or unregistered trademarks of Mopria Alliance, Inc. in the United States and other countries. Unauthorized use is strictly prohibited.
- ❑ Ерөнхий тэмдэглэл: энд хэрэглэсэн бусад бүтээгдэхүүний нэр нь зөвхөн үзүүлэнгийн зориулалттай бөгөөд зохих эзэмшигчийн худалдааны тэмдэг болно. Epson нь тэдгээр худалдааны тэмдгийн ямарваа болон бүх эрхээс татгалзана.

Зохиогчийн эрх

Seiko Epson Corporation-н урьдчилан бичгээр өгсөн зөвшөөрлийг авалгүйгээр энэхүү хэвлэмэл материалын ямар нэгэн хэсгийг дахин боловсруулах, эсвэл мэдээллийн системд хадгалах болон ямар нэг хэлбэрээр, эсвэл ямар нэгэн байдлаар, электрон, механик, фото хуулбар, бичлэг, эсвэл өөр замаар дамжуулж болохгүй. Энд агуулагдсан мэдээллийг ашиглахтай холбоотойгоор ямар нэг патентийн хариуцлагын асуудал үүсэхгүй. Түүнчлэн, энд агуулагдсан мэдээллийг ашиглахаас үүдэн гарсан хор хохирлыг хариуцахгүй. Энд агуулагдсан мэдээлэл нь зөвхөн Epson-н бүтээгдэхүүнийг ашиглахад зориулан гаргасан болно. Бусад бүтээгдэхүүнийг хэрэглэхийн тулд энэхүү мэдээллийг ямарваа байдлаар хэрэглэсэн хариуцлагыг Epson хүлээхгүй.

Осол зөрчил гаргасан, буруу хэрэглэсэн, эсвэл буруугаар ашигласан, дур мэдэн өөрчлөлт оруулсан засвар хийсэн, эсвэл энэхүү бүтээгдэхүүнд өөрчлөлт оруулсан, эсхүл (АНУ-с бусад газар) Seiko Epson Corporation-н ашиглалт, засвар үйлчилгээний зааварчилгааг чанд мөрдөж чадаагүйгээс энэхүү бүтээгдэхүүний худалдан авагч, гуравдагч этгээдийн гаргасан хор хохирол,

алдагдал, зардал, зарлагыг энэхүү бүтээгдэхүүнийг худалдан авагч, эсвэл гуравдагч этгээдийн өмнөөс Seiko Epson Corporation болон түүний салбар компаниуд хариуцахгүй.

Epson-н үндсэн бүтээгдэхүүн, эсвэл Epson-н Seiko Epson Corporation-р баталгаажуулсан бүтээгдэхүүн гэж тогтоосноос бусад ямарваа хэрэглээний бүтээгдэхүүн, эсвэл аливаа ашиглах сонголтоос үүдэн гарах ямарваа хор хохирол, асуудал бэрхшээлийг Seiko Epson Corporation болон түүний салбар компани хариуцахгүй.

Seiko Epson Corporation-н Epson-н баталгаажуулсан бүтээгдэхүүн гэж тодорхойлсноос бусад интерфэйсийн кабель утсыг ашигласнаас үүдэх цахилгаан соронзон цохилтоос үүдэн гарах ямарваа хор хохирлыг Seiko Epson Corporation хариуцахгүй.

© 2023 Seiko Epson Corporation

Энэхүү заавар, энэхүү бүтээгдэхүүний техникийн тодорхойлолтын агуулгыг аливаа мэдэгдэл өгөлгүйгээр өөрчилж болно.

Чухал заавар

Аюулгүй байдлын заавар.	12
Принтерийн зөвлөгөө, анхааруулга.	13
Администраторын нууц үгийн тухайд санамж.	15
Хувийн мэдээллээ хамгаалах.	16

Аюулгүй байдлын заавар

Энэхүү принтерийг аюулгүй ашиглахын тулд дараах зааврыг уншиж даган мөрдөнө үү. Энэхүү гарын авлагыг ирээдүйд ашиглахын тулд хадгална уу. Түүнчлэн, энэхүү принтер дээр тэмдэглэсэн бүх анхааруулга, зааврыг мөрдөж биелүүлнэ үү.

- Таны принтерт хэрэгдэгдэж байгаа зарим таних тэмдгүүд нь принтерийг зөв, аюулгүй ашиглахад зориулагдсан байдаг. Уг таних тэмдгүүдийн утга учрын талаар мэдэхийн тулд дараах веб сайтад зочилно уу.
<http://support.epson.net/symbols/>
- Энэхүү принтертэй цуг ирсэн тэжээлийн утсыг зөвхөн ашиглаж, аливаа бусад тоног төхөөрөмжийн тэжээлийн утсыг ашиглахаас татгалзана уу. Энэхүү принтерт бусад төхөөрөмжийн цахилгаан утсыг ашиглах, эсвэл цуг ирсэн тэжээлийн утсыг өөр бусад тоног төхөөрөмж дээр ашиглах нь гал түймэр, цахилгаанд цохиулах аюулгүй бий болгоно.
- АС тэжээлийн утас дотоодын аюулгүй ажиллагааны зохих стандартад нийцэж байгаа эсэхийг шалгана уу.
- Принтерийн гарын авлага дээр тодорхой зааснаас бусад тохиолдолд тэжээлийн утас, залгуур, принтерийг өөрийн мэдлээр хэзээ ч бүү задалж, өөрчлөн, засахыг оролдох хэрэггүй.
- Дараах тохиолдолд принтерийг тэжээлээс салгаж, ур чадвар бүхий үйлчилгээний ажилтнаар засвар үйлчилгээ хийлгэнэ үү:
Тэжээлийн утас, эсвэл залгуур эвдэрсэн; принтерт шингэн нэвтэрсэн; принтерийг унагаасан, эсвэл гаднах хайрцаг эвдэрсэн; принтер ердийн байдлаар ажиллахгүй эсвэл ажиллагаанд нь онцгой өөрчлөлт орсон. Ашиглалтын зааварт ороогүй хяналтын үйл ажиллагааг тохируулж болохгүй.
- Залгуурыг хялбар холбож болохоор байрлалд ханын залгуурт ойр принтерийг байрлуулна.
- Их хэмжээний тоос шороо, ус, халууны эх үүсвэр бүхий гадаа байрлалд принтерийг тавихгүй байх, эсвэл цахилгаанд цохиулах, чичиргээнд өртөх өндөр температур, чийгтэй газар тавьж болохгүй.
- Принтер дээр шингэн асгахгүй байхад анхаарал хандуулж, принтерт нойтон гараар хүрч ажиллуулахгүй байх.
- Зүрхний хэм хэмжигчээс принтерийг 22 см-с доошгүй зайд байрлуулна. Энэхүү принтерээс гарах радио долгион зүрхний хэм хэмжигчийн ажиллагаанд сөрөг нөлөө үзүүлэх боломжтой.
- LCD дэлгэц гэмтсэн бол, худалдааны төлөөлөгчтэйгөө холбоо барь. Шингэн кристал уусмалыг гартаа хүргэвэл, тэр хэсгийг саван, усаар сайтар угаана. Шингэн кристал уусмалыг нүдэндээ оруулбал, нэн даруй усаар зайлж угаана. Сайн зайлсны дараа ч таагүй байдал мэдрэгдэж, сайтар харахгүй хэвээр байвал, эмчид яаралтай үзүүлнэ.

Бэхний аюулгүй байдлын заавар

- Бэх нийлүүлэх портны эргэн тойронд тодорхой хэмжээний бэх үлдсэн байдаг тул та ашигласан бэхний картриджтай ажиллах үед болгоомжтой байна уу.
 - Бэхийг арьсандаа хүргэвэл, уг газраа саван, усаар сайтар угаана.
 - Бэхийг нүдэндээ оруулбал, нэн даруй усаар зайлж угаана. Сайн зайлсны дараа ч таагүй байдал мэдрэгдэж, сайтар харахгүй байвал, эмчид яаралтай үзүүлнэ.
 - Бэхийг амандаа оруулбал, нэн даруй эмчид үзүүлнэ.

- Бэхний картридж, засвар үйлчилгээний хайрцгийг задалж болохгүй, эс тэгвээс бэх таны нүдэнд орж, эсвэл арьсан дээр асгарна.
- Бэхний картриджийг хэт хүчтэй савлаж, унагааж болохгүй. Түүнчлэн, бэхний савыг шахахгүй, эсвэл шошгыг нь урахгүй байхад анхаарал хандуулна. Ингэвэл, принтерийн бэх гоожиход хүргэж болно.
- Бэхний картридж, засвар үйлчилгээний хайрцгийг хүүхдийн гар хүрэхгүй газар хадгална.



Принтерийн зөвлөгөө, анхааруулга

Принтер болон өөрийн эд хөрөнгөө эвдрэл гэмтлээс сэргийлэхийн тулд дараах зааврыг дагаж мөрдөнө үү. Энэхүү гарын авлагыг ирээдүйд ашиглахын тулд хадгална уу.

Принтерийг тохируулах зөвлөгөө болон анхааруулга

- Принтерийн хоолой, нээлхийг хааж, таглахгүй байх.
- Принтерийн шошго дээр заасан тэжээлийн эх үүсвэрийн төрлийг ашиглах.
- Байнга асаж унтарч байдаг хувилагч машин, эсвэл агаарын хяналтын систем зэрэгтэй нэг хэлхээнд байрлах залгуурт залгахгүй байх.
- Ханын унтраалга, эсвэл автомат цаг зэргийн удирддаг цахилгаан залгуур хэрэглэхээс зайлсхийх.
- Чанга яригч, утасгүй телефон утасны үүр зэрэг цахилгаан соронзон нөлөөлөл бүхий боломжит эх үүсвэрээс компьютерийн ерөнхий системийг хол байрлуулах.
- Эрчим хүчний тэжээлийн цахилгаан утсыг зулгарах, зүсэгдэх, эрчлэх, хугарах, нугаларахаас сэргийлж байрлуулна. Эрчим хүчний тэжээлийн цахилгаан утсан дээр эд юмс тавьж болохгүй бөгөөд эрчим хүчний тэжээлийн цахилгаан утсан дээр гишгэх гүйхийг хориглоно. Трансформатор руу орж байгаа болон гарч байгаа төгсгөлийн хэсэг дээр эрчим хүчний тэжээлийн цахилгаан утсыг шулуун байлгахад онцгой анхаарал хандуулна.
- Принтер дээр уртасгагч цахилгаан утас ашиглах бол, уртасгагч утсанд залгах төхөөрөмжийн нийт ампер нь цахилгаан утасны амперийн хэмжээнээс хэтрэхгүй байхад анхаарал хандуулна. Түүнчлэн, ханын залгуур залгасан бүх төхөөрөмжийн амперийн хэмжээ ханын залгуурын нийт амперийн хэмжээнээс хэтрэхгүй байхад анхаарна.
- Та энэхүү принтерийг Герман улсад ашиглахаар төлөвлөж байгаа бол, принтерийн богино холболтын хамгаалалт, хэт гүйдлийн хамгаалалтын зохих түвшинг хангахын тулд ашиглах барилга дээрх суурилуулалтыг 10 эсвэл 16 амперын хэлхээ таслагчаар хамгаалах ёстой.
- Принтерийг компьютер болон бусад төхөөрөмжтэй кабель утсаар холбох үед холболт зөв чиглэлтэй хийгдсэн эсэхийг бататгах хэрэгтэй. Холбогч бүрт холболтын цорын ганц зөв чиглэл байдаг. Холбогчийг буруу чиглэлээр хийх нь кабель утсаар холбосон хоёр төхөөрөмжийн аль алинд эвдрэл гэмтэл учруулах боломжтой.
- Принтерийг принтерийн сууриас бүх чиглэлд сунгах боломжтой тэгш, тогтвортой гадаргуу дээр байрлуулна. Принтерийг тодорхой өнцгөөр хазайлгасан үед зохих ёсоор ажиллахгүй.
- Принтерийн тагийг бүрэн нээх боломжтой байхын тулд принтерийн дээд хэсэгт зайтай байлгах.
- Цаасыг бүрэн гаргаж авах боломжтой байхын тулд принтерийн урд талд хангалттай зай үлдээх.
- Температур, чийгшлийн эрс өөрчлөлт бүхий газарт байрлуулахаас зайлсхийх. Түүнчлэн, принтерийг нарны шууд тусгал, хурц гэрэл, халууны эх үүсвэрээс хол байлгана.

Принтерийг ашиглах зөвлөгөө болон анхааруулга

- Принтерийн сувгаар дамжуулж эд юмс оруулахгүй байх.
- Хэвлэж байхад принтер дотор гараа оруулахгүй байх.
- Принтерийн дотор талын цагаан хавтгай кабель утсанд гараа хүргэхгүй байх.
- Принтерийн дотор талд болон эргэн тойронд шатамхай хий агуулсан аэрозолын бүтээгдэхүүн ашиглахгүй байх. Тэдгээрийг ашигласнаар гал түймэр гарч болно.
- Принтерийн толгойг гараар хөдөлгөхгүй байх; эс тэгвээс, та принтерт эвдрэл гэмтэл учруулж болно.
- Үргэлж  товчийг ашиглаж принтерийг унтрааж байх.  гэрэл анивчихаа болих хүртэл принтерийн залгуурыг салгахгүй, эсвэл тэжээлийг залгуураар унтраахгүй байх.
- Та принтерийг удаан хугацаагаар ашиглахгүй бол, тэжээлийн цахилгаан утсыг цахилгааны залгуураас салгахаа мартуузай.

LCD дэлгэц ашиглах талаар өгөх зөвлөгөө, анхааруулга

- The LCD дэлгэц нь цөөн тооны жижиг цайвар ба хар цэгийг агуулж болох бөгөөд тохируулгаасаа болоод үүнд ижил бус цайралттай байж болно. Эдгээр нь хэвийн бөгөөд энэ нь ямар нэг байдлаар эвдэрч гэмтсэн гэдгийг илэрхийлэхгүй болно.
- Цэвэрлэх үед хуурай, зөөлөн даавууг зөвхөн ашиглана. Шингэн эсвэл химийн бодистой угаагч бодис ашиглаж болохгүй.
- LCD дэлгэц хүнд цохилтод өртвөл гадаад хүрээ нь эвдэрч гэмтэж болно. Дэлгэцийн гадаргуу бутарч, хагарсан бол худалдааны төлөөлөгчтэйгөө холбоо барьж, хагарсан хэсэгт хүрч түүнийг салгахыг оролдож болохгүй.

Интернетэд холбох зөвлөгөө болон анхааруулга

Энэ бүтээгдэхүүнийг интернетэд шууд бүү холбо. Үүнийг рүүтер юмуу галт ханаар хамгаалагдсан сүлжээгээр холбо.

Утасгүй холболт бүхий принтерийг ашиглах зөвлөгөө ба анхааруулга

- Энэхүү принтерээс гарч буй радио долгион эрүүл мэндийн электрон тоног төхөөрөмжид сөрөг нөлөө үзүүлж, тэдгээрийг бүрэн гүйцэд ажиллагаанд саад учруулж болно. Эрүүл мэндийн байгууламж, эсвэл эрүүл мэндийн тоног төхөөрөмжийн ойролцоо тус принтерийг ашиглахдаа, эрүүл мэндийн байгууламжийг төлөөлж буй эрх бүхий ажилтны өгсөн зааварчилгааг дагаж, эрүүл мэндийн тоног төхөөрөмжийн бүх анхааруулга, санамжийг дагах хэрэгтэй.
- Энэхүү принтерээс гарч буй радио долгион автомат хаалга болон галын дохио зэрэг автомат хяналттай төхөөрөмжийн үйл ажиллагаанд сөрөг нөлөө үзүүлэх магадлалтай ба үйл ажиллагааны доголдлоос болж осол зөрчилд хүргэж болно. Энэхүү принтерийг автомат хяналттай төхөөрөмжийн дэргэд ашиглахдаа, тэдгээр төхөөрөмжийн бүх анхааруулга, санамжийг дагаж мөрдөнө үү.

Принтерийг зөөвөрлөх, хадгалах зөвлөгөө болон анхааруулга

- ❑ Принтерийг хадгалж, тээвэрлэх үед, үүнийг хазайлгах, босоо байрлалд тавих, хөмөрч тавихаас болгоомжлох хэрэгтэй.
- ❑ Принтерийг тээвэрлэхээс өмнө, принтерийн толгой үндсэн (баруун өнцөг) байрлалд байгааг эсэхийг шалгах.

Администраторын нууц үгийн тухайд санамж

Энэ принтер танд сүлжээнд холбогдох үед төхөөрөмж дээр хадгалагдсан төхөөрөмжийн болон сүлжээний тохиргоо руу зөвшөөрөлгүй хандаж, өөрчлөлт оруулахаас сэргийлэхийн тулд администраторын нууц үг тохируулах боломж олгоно.

Администраторын нууц үгийн өгөгдмөл утга

Администраторын нууц үгийн өгөгдмөл утга нь энэ харуулсантай адил бүтээгдэхүүний өөрийнх нь шошго дээр хэвлэгдсэн байдаг. Шошго наасан байрлал нь таг нээгддэг талд, ар талд, эсвэл доор нь гэх мэтээр бүтээгдэхүүнээсээ хамаардаг.

Доорх зураг бол шошгыг принтерийн таг нээгдэх хажуу талд байрлуулж наасан жишээ юм.

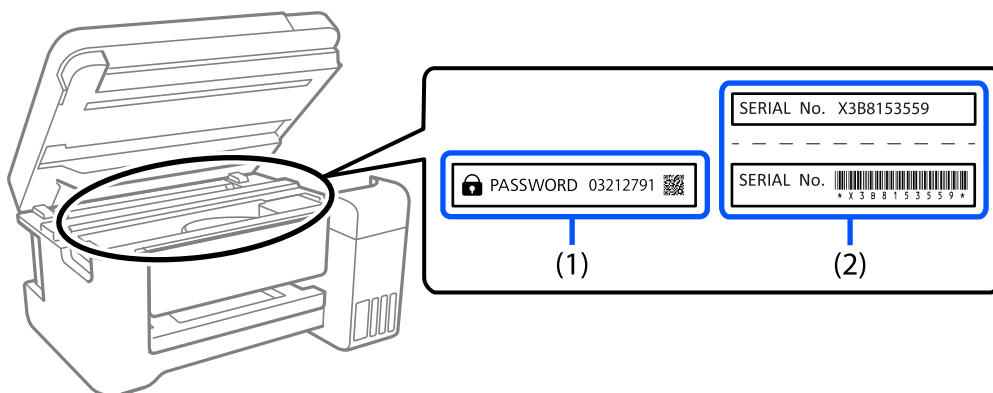

Хэрэв (1) болон (2) гэсэн хоёр шошго наасан байвал шошго (1) дээр НУУЦ ҮГ гэсний хажууд бичсэн утга нь өгөгдмөл утга юм. Энэ жишээ дээр өгөгдмөл утга нь 03212791 байна.

Хэрэв зөвхөн (2) гэсэн шошго наасан байвал шошго (2) дээр хэвлэсэн серийн дугаар нь өгөгдмөл утга юм. Энэ жишээ дээр өгөгдмөл утга нь X3B8153559 байна.

Администраторын нууц үгийг өөрчлөх

Аюулгүй байдлын үүднээс анхны нууц үгийг солихыг зөвлөж байна.

Принтерийн хянах самбар, Web Config, болон Epson Device Admin дээрээс солих боломжтой. Нууц үгийг солихдоо дор хаяж 8 байт үсэг тоон тэмдэгт болон ялгах тэмдэгттэй тохируулаарай.

Холбогдох мэдээлэл

➔ [158 хуудас дээрх "Web Config-г вэб хөтөч дээр ажиллуулах"](#)

Администраторын нууц үгийг оруулахыг шаарддаг үйлдлүүд

Хэрэв та дараах үйлдлүүдийг хийхэд администраторын нууц үг оруулахыг танд сануулбал принтер дээр тохируулсан администраторын нууц үгийг оруулна уу.

- Компьютер эсвэл ухаалаг төхөөрөмжөөс принтерийн техник хангамжийг шинэчлэх үед
- Web Config-н дэвшилтэт тохиргоонд нэвтрэх үед
- Принтерийн тохиргоог өөрчлөх боломжтой аппликэйшнийг ашиглан тохируулах үед

Администраторын нууц үгийг анхны утгад нь тохируулах

Та сүлжээний тохиргоог анхны утгад нь тохируулснаар администраторын нууц үгийг өгөгдмөл тохиргоо руу нь буцаах боломжтой.

Холбогдох мэдээлэл

➔ [170 хуудас дээрх "Өгөгдмөл Тохиргоог Сэргээх"](#)

Хувийн мэдээллээ хамгаалах

Та тус принтерийг хэн нэгэнд өгөх, эсвэл хаяхдаа, хяналтын самбар дээрх **Тохиргоо > Өгөгдмөл Тохиргоог Сэргээх > Бүх тохиргоо**-г сонгосноор принтерийн санах ойд хадгалагдсан бүх хувийн мэдээллээ арилгаж болно.

Эд ангийн нэр ба функцүүд

Урд.....18

Дотор.....18

Ард.....19

Урд

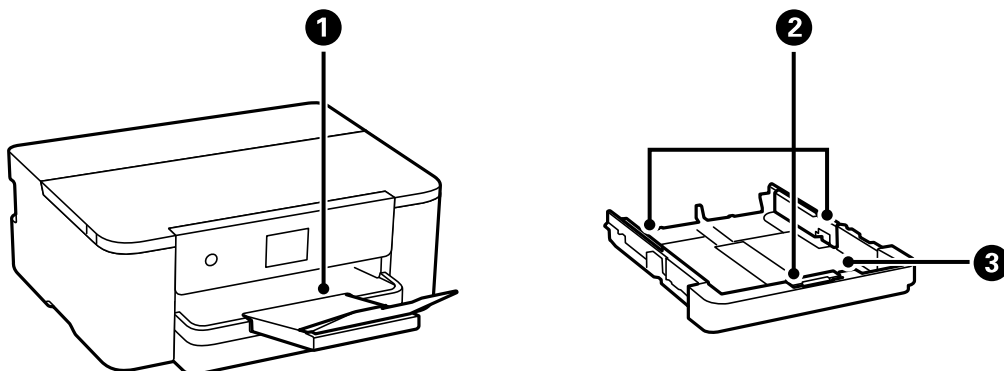

①	Гаралтын тэвш	Гаргасан цаасыг тогтооно.
②	Ирмэг заагч	Цаасыг шууд принтерт татна. Цаасны ирмэгт тултал гулгуул.
③	Цаасны кассет	Цаасыг ачаална.

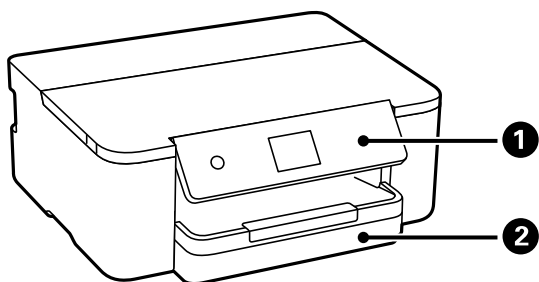

①	Хянах самбар	Танд тохиргоо хийх болон принтер дээр үйлдэл хийх боломж олгоно. Мөн принтерийн төлөвийг харуулна.
②	Цаасны кассет	Цаасыг ачаална.

Дотор

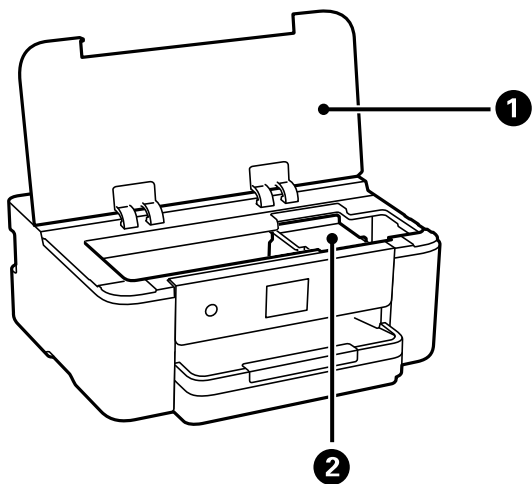

①	Принтерийн таг	Хорын хайрцаг солих, эсвэл хэвлэгч дотор гацсан цаасыг авахын тулд онгойлгоно. Хэвлэгч ашиглахгүй байх үед гадны бодисыг хэвлэгч рүү оруулахаас урьдчилан сэргийлэхийн тулд энэ тагийг хаалттай байлгана уу.
②	Хорны картриджийн суурь	Картриджийг суурьлуул. Принтерийн хошуу толгойноос хор гарсан байна.

Ард

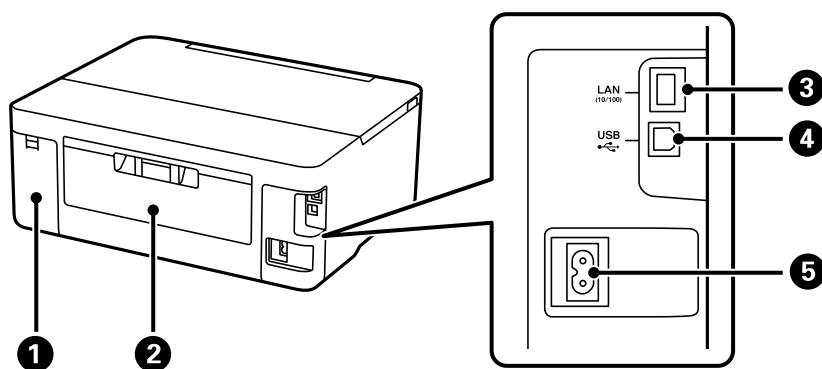

①	Засвар үйлчилгээний хайрцгийн таг	Засвар үйлчилгээний хайрцгийг солих үед авна. Засварын хайрцаг нь цэвэрлэх эсвэл хэвлэх явцад маш бага хэмжээний үлдэгдэл бэхийг цуглуулан хадгалагч юм.
②	Арын таг	Гацсан цаасыг авахдаа салга.
③	LAN порт	LAN кабелийг холбоно.
④	USB порт	Компьютерт холбогдох USB кабелийг холбоно.
⑤	AC оролт	Тэжээлийн залгуурыг холбоно.

Хяналтын самбарын заавар

Хянах самбар.	21
Нүүр дэлгэцийн тохиргоо.	22
Цэсний дэлгэцийн тохиргоо.	23
Үндсэн үйл ажиллагаа.	24
Тэмдэгтийг оруулах.	25
Хөдөлгөөнт дүрсийг харах.	25

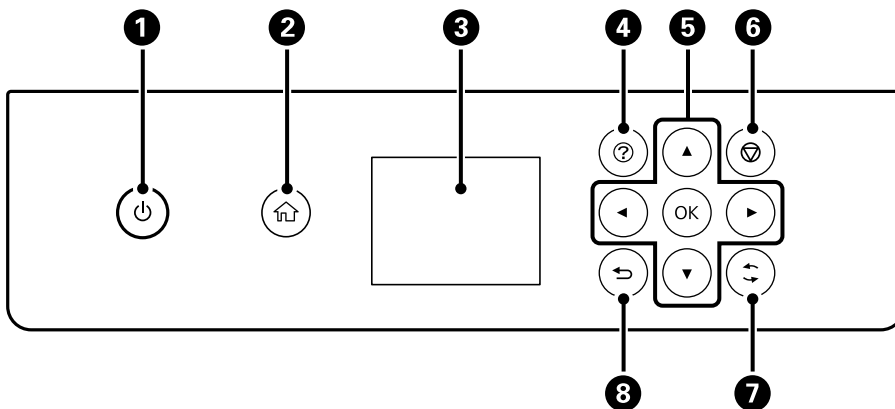

Хянах самбар



1	Принтерийг асааж унтраана. Тэжээлийн гэрэл унтарсныг шалгасны дараагаар тэжээлийн залгуурыг салгана.
2	Үндсэн дэлгэцийг харуулна.
3	Цэс, мэдээллийг харуулна. Сонгох эсвэл тохиргоо хийхийн тулд хянах самбар дээрх товчнуудыг хэрэглэнэ.
4	Тусламж дэлгэц гарч ирнэ. Та ажиллуулах зааварчилгаа, асуудлыг шийдвэрлэх арга замыг үзэж болно.
5	Бай руу анхаарлыг шилжүүлэхийн тулд ▲ ▼ ◀ ▶ товчнуудыг хэрэглэх ба сонгогдсон цэсийг нээх эсвэл тохиргоо хийхийн тулд ОК товчийг дарна.
6	Явцаар нь хэвлэх ажлыг цуцлана.
7	Нөхцөл байдлаас шалтгаалан олон төрлийн функцэнд хэрэглэнэ.
8	Өмнөх дэлгэц рүү буцах.

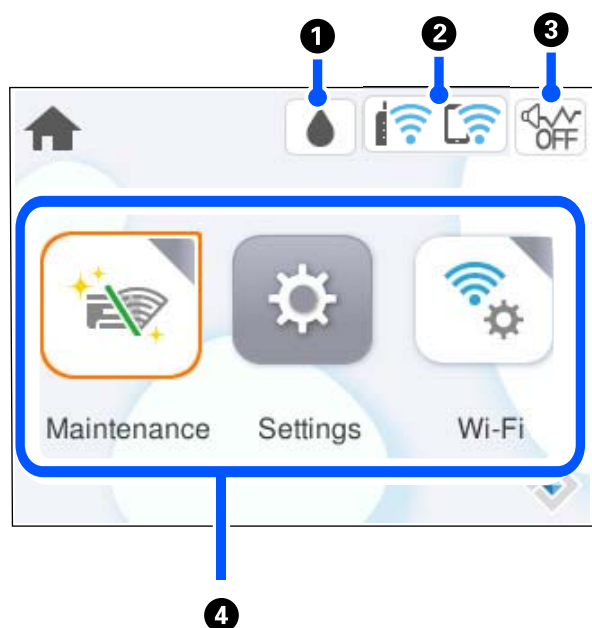



Нүүр дэлгэцийн тохиргоо



1		Хангамжийн төлөв дэлгэц гарч ирнэ. Та бэхний ойролцоолсон түвшин, засвар үйлчилгээний хайрцгийн барагцаалсан ашиглалтын хугацааг шалгаж болно. Мөн та хорны картриджийг солих эсвэл нөөцийн төлөвийн хуудсыг хэвлэж болно.
2		Сүлжээний холболтын төлөвийг харуулна. 22 хуудас дээрх "Сүлжээний тэмдэг рүү хүргэх хөтөч"
3		Чимээгүй горим принтер дээр тохируулагдсаныг илэрхийлнэ. Энэ онцлогийг идэвхжүүлсэний дараа принтерийн үйл ажиллагаанаас үүдсэн чимээ буурч принтерийн хурд удааширч болзошгүй. Гэхдээ сонгосон цаасны төрөл болон хэвлэлтийн чанараас хамаарч чимээ буурахгүй байж болзошгүй. Тохиргоог өөрчлөхийн тулд сонго.
4	Цэс бүрийг харуулна.	<ul style="list-style-type: none"> <input type="checkbox"/> Засвар үйлчилгээ Таны хэвлэмэл хуудасны чанарыг сайжруулахад хэрэгтэй гэж танд санал болгож буй хошуу шалгах хэвийг хэвлэж хошууны бөглөөг арилгах, хэвлэгчийн толгойн цэвэрлэгээг гүйцэтгэх, хэвлэмэл хуудсан дээр бүдгэрч, зураастай гарч байгааг засах зэрэг цэснүүдийг харуулна. <input type="checkbox"/> Тохиргоо Засвар үйлчилгээ, принтерийн тохиргоо, ажиллагаатай холбоотой тохиргоог хийх боломжийг танд олгоно. <input type="checkbox"/> Wi-Fi Сүлжээгүй орчинд принтерийг хэрэглэх боломж олгох цэсийг харуулна.



Сүлжээний тэмдэг рүү хүргэх хөтөч

	Принтерийг утастай сүлжээ (Ethernet) эсвэл утасгүй сүлжээ (Wi-Fi)-д холбоогүй байна.
---	--

	Принтерийг утастай (Ethernet) сүлжээнд холбосон байна.
	Принтер нь SSID буюу тохируулаагүй IP хаягийг хайж байна эсвэл утасгүй (Wi-Fi) сүлжээтэй асуудалтай байна.
	Принтер утасгүй (Wi-Fi) сүлжээнд холбогдсон байна. Баганы тоо нь холболтын дохионы хүчийг харуулна. Олон багана байх тусам, холболт хүчтэй байна.
	Принтер Wi-Fi Direct (Энгийн AP) дээр байгаа утасгүй (Wi-Fi) сүлжээнд холбогдоогүй байна.
	Принтер Wi-Fi Direct (Энгийн AP) дээр байгаа утасгүй (Wi-Fi) сүлжээнд холбогдсон байна.

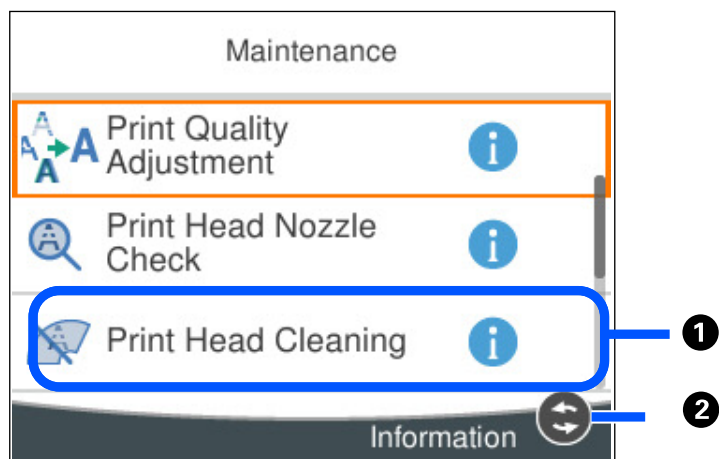
Цэсний дэлгэцийн тохиргоо



①	 гарч ирсэн үед та  тэмдгийг дарснаар нэмэлт мэдээлэл харж болно.
②	Байгаа товчуудыг харуулна.

Үндсэн үйл ажиллагаа

▲, ▼, ◀, ▶ товчлууруудыг ашиглан анхаарлыг шилжүүлэх ба зүйлүүдийг сонгоод ОК товчийг дарж сонголтоо баталгаажуулах эсвэл сонгосон хэсгийг идэвхжүүлж болно.

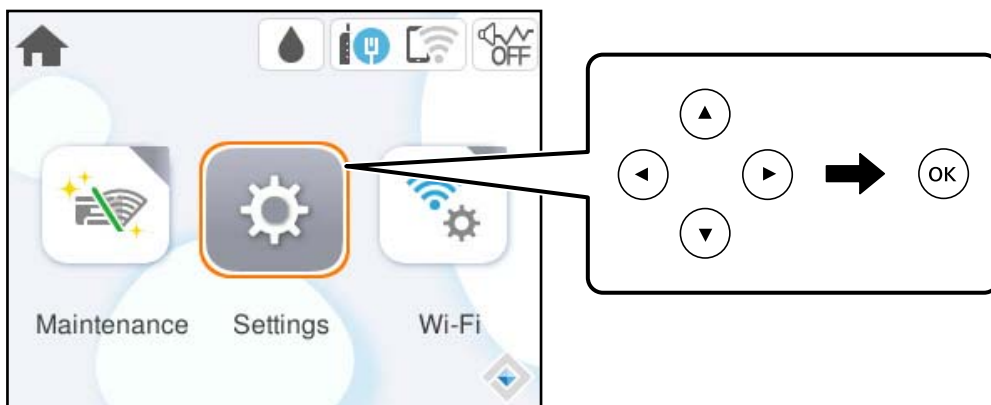

▲, ▼, ◀, ▶ товчлууруудыг ашиглан анхаарлыг тохиргооны зүйлрүү шилжүүлж ОК товчийг дарж асааж унтраана.

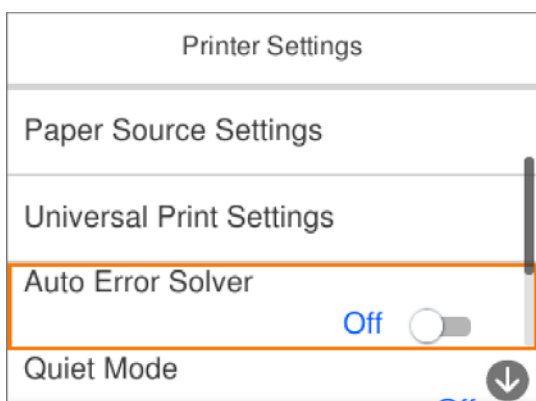

Утга, нэр, хаяг болон бусад зүйлсийг оруулахын тулд ▲, ▼, ◀, ▶ товчлууруудыг ашиглан анхаарлыг оруулах хэсэгт шилжүүлэх ба ОК товчийг даран дэлгэцэн дээрх гарыг харуулна.

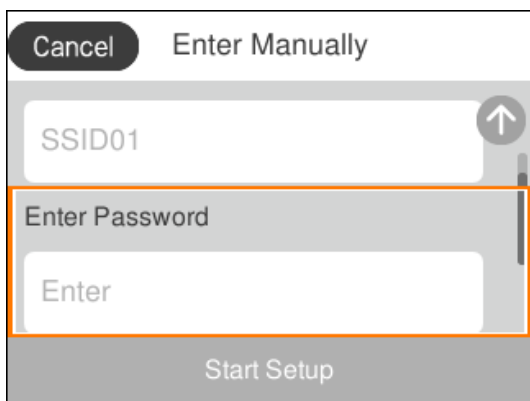

Тэмдэгтийг оруулах

Та сүлжээний тохиргоог хийх болон бусад үед дэлгэцэн дээрх гарыг ашиглан тэмдэгт болон ялгах тэмдгийг оруулж болно.

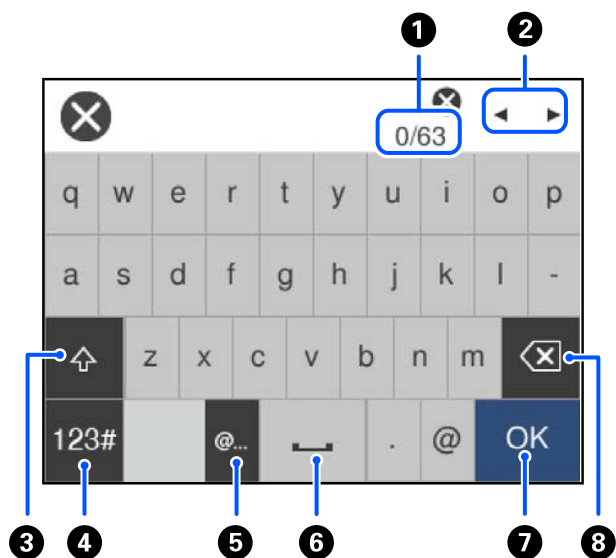

1	Тэмдэгтийн тоог илэрхийлнэ.
2	Курсорыг оруулах байрлалд зөөнө.
3	Том, жижиг үсгүүд, тоо, тэмдэгтүүдийн хооронд шилжинэ.
4	Тэмдэгтийн төрөл хооронд сэлгэнэ. 123# : Та тоо болон тэмдэгтүүдийг оруулж болно. ABC : Та үсэг оруулж болно.
5	Тухайн зүйлийг сонгож байнга ашигладаг имэйлийн домэйн хаяг эсвэл URL-ийг оруулна.
6	Сул зай оруулна.
7	Тэмдэгт оруулна.
8	Зүүн тал руу тэмдэгтийг устгана.

Хөдөлгөөнт дүрсийг харах

Та LCD дэлгэц дээр цаас ачаалах эсвэл гацсан цаасыг салгаж авах зэрэг ашиглалтын зааврын хөдөлгөөнт дүрсийг харах боломжтой.

☐ **?**-г сонго: Тусламжийн дэлгэцийг харуулна. **Хэрхэн**-г сонгоод харахыг хүссэн зүйлсээ сонго.

- ❑ Ашиглалтын дэлгэцийн доод талд байгаа **Хэрхэн** сонго: Агуулгын нууцлалтай хөдөлгөөнт дүрсийг харуулна.

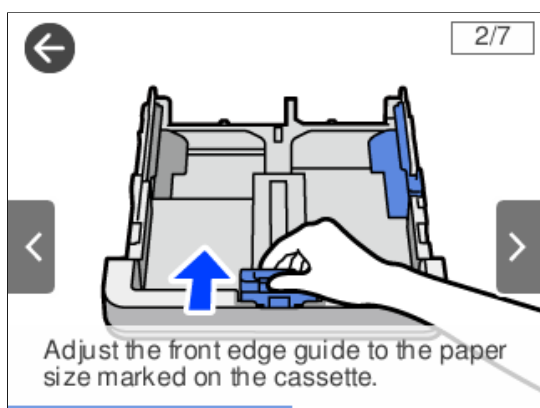

Цаас ачаалах

Цаас ашиглахтай холбоотой анхааруулга.	28
Цаасны хэмжээ, төрлийн тохиргоо.	28
Цаас ачаалах.	29

Цаас ашиглахтай холбоотой анхааруулга

- ❑ Цаастай цуг ирэх зааврын хуудсыг унших.
- ❑ Жинхэнэ Epson цаасны тусламжтай өндөр чанартай хэвлэх бол цаасанд дагалдан ирсэн хуудсанд заасан орчинд байгаа цаасыг ашиглана уу.
- ❑ Ачаалахаас өмнө цаасны өнцгийг имэрч эгнүүлэх. Фото цаасыг имэрч нугалж болохгүй. Тэгсэн тохиолдолд цаасны хэвлэх талд гэмтэл учруулна.

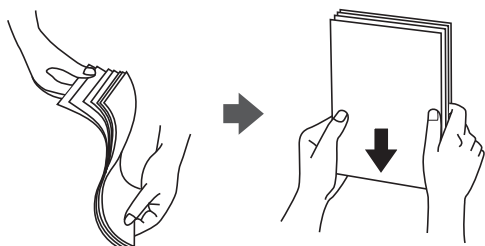

- ❑ Хэрэв цаас хуйларсан эсвэл нугалсан бол ачаалахаас өмнө түүнийг тэнийлгэж, эсрэг талаар нь бага зэргээр нугална. Хуйларсан эсвэл нугалсан цаасан дээр хэвлэх нь хэвлэх үед цаасыг бөглөрөх, бохирдоход хүргэнэ.



- ❑ Урьдчилж хэвлэсэн цаасны нэг талыг хэвлэх үед гар аргаар 2 талд нь хэвлэхэд цаас оруулах асуудал үе үе тохиолдож болно. Цаасны тоог тал эсвэл түүнээс цөөн болгож багасга, эсвэл цаас гацаж байвал цаасыг нэг нэгээр нь ачаал.
- ❑ Ачаалахаас өмнө дугтуйн өнцгийг имэрч эгнүүлэх. Давхарласан дугтуйн дотор зай орсон бол, ачаалахаас өмнө тэдгээрийг доош нь дарж агаарыг гаргана.



Холбогдох мэдээлэл

- ➔ [151 хуудас дээрх "Бэлэн байгаа цаас ба багтаамж"](#)
- ➔ [153 хуудас дээрх "Байхгүй цаасны төрлүүд"](#)

Цаасны хэмжээ, төрлийн тохиргоо

Хэрэв цаасан кассетыг оруулах үед цаасны хэмжээ, төрлийг бүртгүүлэх явцад дэлгэц дээр мэдээлэл гарч ирвэл, бүртгэлийн мэдээлэл болон хэвлэх тохиргоо өөр байгааг принтер мэдээлж

байна гэсэн үг. Ингэснээр цаасны төрөл нь таарахгүй тохиргоог ашигласны улмаас буруу хэмжээтэй цаасан дээр хэвлэх эсвэл муу чанартай хэвлэх зэргээр цаас, бэхийг дэмий үрэхээс сэргийлэх боломжтой.

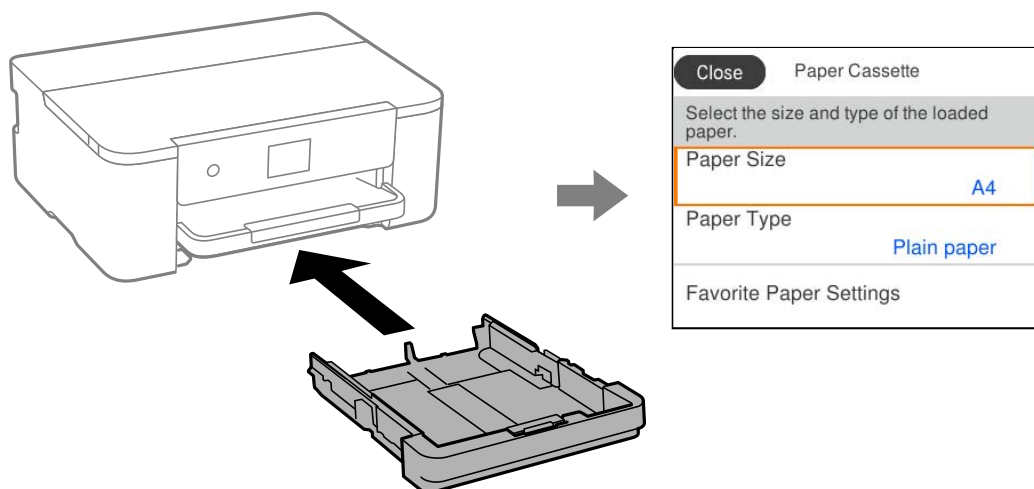

Хэрэв харуулсан цаасны хэмжээ, төрөл нь ачаалсан цааснаас өөр байвал, солих зүйлийг сонго. Хэрэв тохиргоо нь ачаалсан цаастай таарч байвал, дэлгэцийг хаа.

Тэмдэглэл:

Та мөн **Тохиргоо > Принтерийн тохиргоо > Принтерийн Тохиргоо > Цаасны Эхийн Тохиргоо > Цаасны тохиргоо** сонгож цаасны хэмжээ, цаасны төрлийн тохиргооны дэлгэцийг харуулах боломжтой.

Цаасны төрлийн жагсаалт

Хамгийн шилдэг хэвлэмэл материалыг гаргахын тулд цаасанд тохирсон цаасны төрлийг сонгоно.

Хэрэгслийн нэр	Хэрэгслийн төрөл	
	Хянах самбар	Принтер драйвер, ухаалаг төхөөрөмж*
Epson Business Paper Epson Bright White Ink Jet Paper	Ердийн цаас	Ердийн цаас
Epson Double-Sided Matte Paper	Матт	Epson Matte
Epson Matte Paper-Heavyweight	Матт	Epson Matte
Epson Photo Quality Ink Jet Paper	Photo Quality Ink Jet	Epson Photo Quality Ink Jet

* Ухаалаг төхөөрөмжийн хувьд Epson Smart Panel-г ашиглаж хэвлэх үед эдгээр хэрэгслийн төрлийг сонгож болно.

Цаас ачаалах

Та принтерийн LCD дэлгэц дээр гарч ирсэн хөдөлгөөнт дүрсийг зааж, цаас эсвэл дугтуйг ачаалах боломжтой.

❓-ийг сонгоод дараа нь **Хэрхэн > Цаас ачаалах**-ийг сонго.



Хэрвээ та анимешнийг үзэхээ болимоор байвал дэлгэцийг хаа.

Цоолтууртай цаас ачаалах

Цаасны хайрцагт нэг хуудас цоолтууртай цаас ачаал.

Цаасны хэмжээ: A4, B5, A5, A6, Letter, Legal

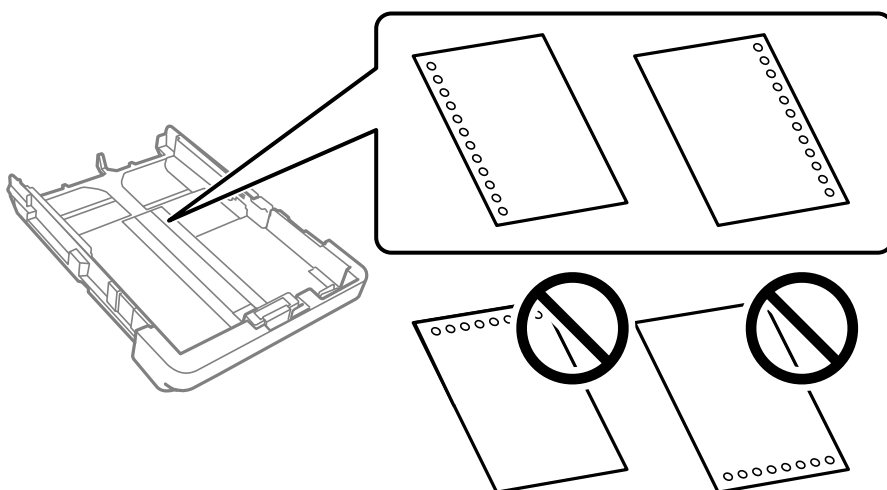

- Цоолсон нүхэн дээгүүр хэвлэхээс сэргийлж файлынхаа хэвлэх байрлалыг тохируул.
- Автомат 2-талт хэвлэлтийг цоолбортой цаасанд ашиглах боломжгүй.
- Letterhead** юмуу **Preprinted**-г цаасны хэмжээний тохиргоогоор сонго.

Урт цаас ачаалах

Legal хэмжээнээс урт цаасыг ачаалах үед хүлээн авах тавиурыг сунгаж, дараа нь дээшлүүлнэ.

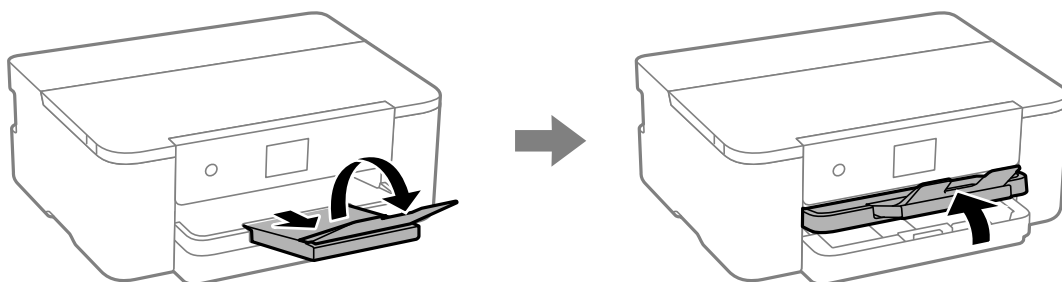

Цаасны кассетыг сунгаж, ирмэг заагчийг хамгийн дээд байрлалд нь шургуулна.

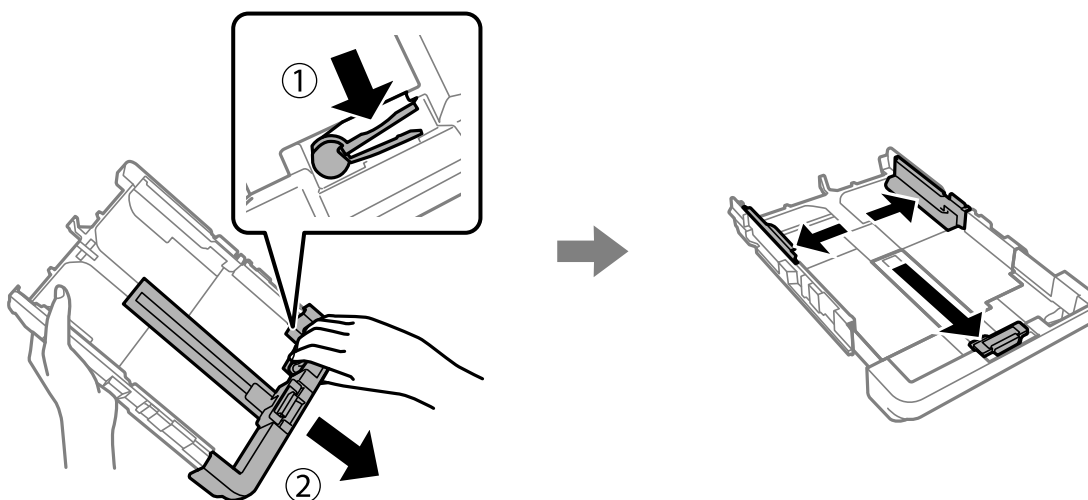

Хэвлэх боломжтой талыг нь доош харуулан кассетын төгсгөлд байгаа гурвалжин тэмдэгээс хэтрээгүй нэг хуудас цаасыг ачаална уу. Ирмэг заагчийг цаасны ирмэг рүү гулгуул.

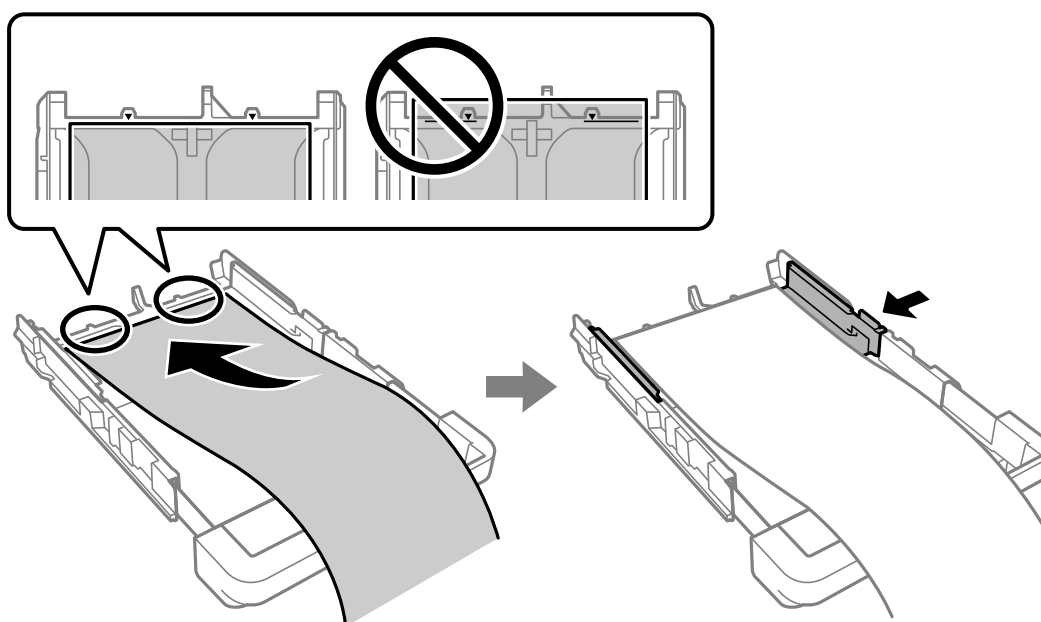

Цаасыг гараараа тогтвортой барьж байхдаа цаасны кассетыг товших хүртэл оруулна.

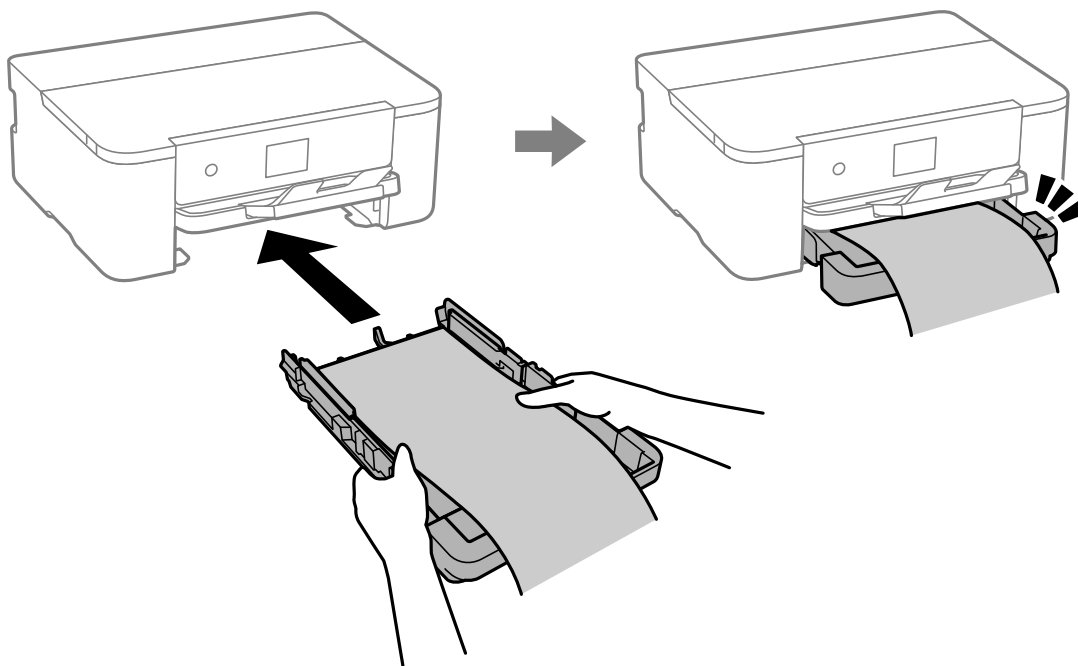

Хүлээн авах тавиурыг доошлуулна. **Хэрэглэгчийн тодорхойлсон**-ийг цаасны хэмжээний тохиргоогоор сонго.

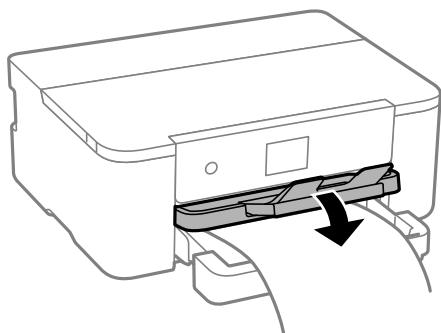

- Цаасны төгсгөлийн хэсэг перпендикуляр тайрагдсан эсэхийг шалга. Муруй тайрвал цаас татахад асуудал үүсэж болно.
- Хэрэв цаас нугаларсан бол ачаалахаас өмнө түүнийг тэнийлгэж, эсрэг талаар нь бага зэргээр нугална. Нугаларсан цаасан дээр хэвлэх нь хэвлэх үед цаасыг бөглөрөх, бохирдоход хүргэнэ.
- Татагдаж байгаа эсвэл гарсан цаасанд хүрч болохгүй. Энэ нь таны гарыг гэмтээх эсвэл хэвлэх чанарыг буурахад хүргэж болно.

ХЭВЛЭХ

Баримт хэвлэх.	34
Дугтуйн дээр хэвлэх.	67
Вэб хуудас хэвлэх.	68
Үүлэн үйлчилгээ ашиглан хэвлэх.	69

Баримт хэвлэх

Компьютероос хэвлэх — Windows

Хялбар тохиргоо ашиглан хэвлэх



Тэмдэглэл:

Програмаас шалтгаалж үйлдлүүд нь ялгаатай байж болно. Дэлгэрэнгүй мэдээллийг програмын тусламжаас үзнэ үү.

1. Принтерт цаасыг ачаал.
[29 хуудас дээрх “Цаас ачаалах”](#)
2. Хэвлэхийг хүссэн файлаа нээ.
3. **Хэвлэх** эсвэл **Хэвлэх Тохируулга**-г **Файл** цэснээс сонгоно.
4. Принтерээ сонгоно.

5. Принтерийн драйверийн цонх руу хандахын тулд **Тохиргоо** эсвэл **Үзүүлэлт**-г сонгоно уу.

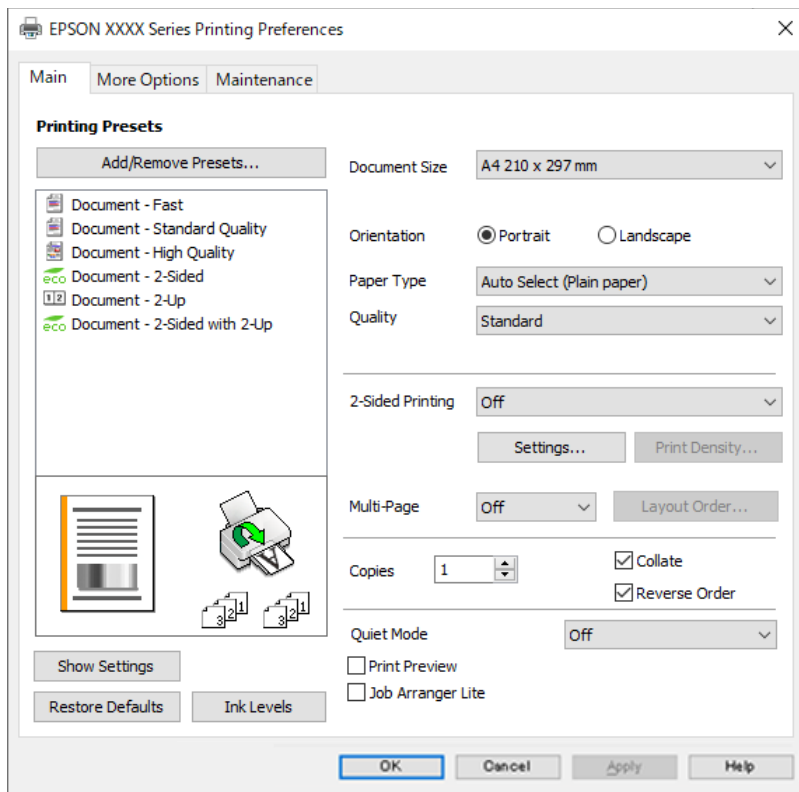

6. Хэрэгтэй бол тохиргоог өөрчил.

Дэлгэрэнгүй мэдээлэл авахыг хүсвэл принтерийн цэсний сонголтыг харна уу.

Тэмдэглэл:

- Мөн тохиргооны хэсгүүдийн тайлбарыг онлайн тусламжаас харж болно. Хэсэг дээр хулганы баруун товчлуурыг дарахад **Тусламж** харагдана.
- Хэвлэхээс өмнө харах**-ийг сонговол баримтыг хэвлэхийн өмнө урьдчилан харж болно.

7. Принтерийн драйверийн цонхыг хаахын тулд **ОК** дар.

8. **Хэвлэх** товчийг дар.

Тэмдэглэл:

- Та **Хэвлэхээс өмнө харах**-ийг сонговол урьдчилан харах цонх гарч ирнэ. Тохиргоог өөрчлөхийн тулд **Цуцлах** дарж алхам 3-ын дүрмийг давтана.
- Хэвлэлтийг цуцлахыг хүсвэл компьютер дээрээсээ, **Төхөөрөмж ба принтерүүд, Принтер, эсвэл Принтер ба Факсууд** дээр байгаа өөрийн принтер дээр баруун товш. **Юу хэвлэж байгааг харах** товшиж, цуцлахыг хүсэж буй ажил дээр хулганы баруун товчийг дарж дараа нь **Цуцлах** товш. Гэхдээ та хэвлэх ажил принтер рүү бүрэн илгээгдсэний дараа компьютероос хэвлэх ажлыг цуцлах боломжгүй. Энэхүү тохиолдолд, принтерийн хяналтын самбарыг ашиглан хэвлэх ажлыг цуцална.

Холбогдох мэдээлэл

- ➔ 151 хуудас дээрх “Бэлэн байгаа цаас ба багтаамж”
- ➔ 29 хуудас дээрх “Цаасны төрлийн жагсаалт”
- ➔ 36 хуудас дээрх “Принтерийн драйверын цэсийн зүйлс”

Принтерийн драйверын цэсийн зүйлс

Программ дээрх хэвлэх цонхыг нээж, принтерийг сонгоод, дараа нь принтерийн драйверын цонхонд нэвтэрнэ үү.

Тэмдэглэл:

Таны сонгосон сонголтоос шалтгаалж цэсүүд янз бүр байна.

Үндсэн таб

Хэвлэлт Урьдчилж тохируул:

Урьдчилсан тохиргоог Нэмэх/Хасах:

Та өөрийн хүссэнээр олон дахин хэрэглэгддэг принтерийн тохиргоог нэмж хасаж болно. Хэрэглэхийг хүссэн тохируулгаа жагсаалтаас сонго.

Баримтын Хэмжээ:

Та хэвлэхийг хүссэн цаасны хэмжээг сонго. Хэрэв та **Хэрэглэгчийн Тодорхойлсон-г** сонговол цаасны өргөн ба уртыг оруулж, хэмжээг бүртгүүлнэ.

Чиг:

Хэвлэх үед ашиглахыг хүссэн байрлалыг сонгоно.

Цаасны Төрөл:

Хэвлэх цаасны төрлөө сонгоно.

Чанар:

Хэвлэх үед ашиглахыг хүссэн хэвлэх чанарыг сонгоно. Боломжтой тохиргоо нь таны сонгосон цаасны төрлөөс хамаарна. **Өндөр** гэснийг сонгох нь илүү өндөр чанараар хэвлэх боловч, хэвлэх хурд удаан байж магадгүй.

2-талт Хэвлэлт:

2 талтай хэвлэх үйлдлийг зөвшөөрдөг.

Settings:

Та холбоотой ирмэг болон захыг тодорхойлох боломжтой. Олон хуудастай баримт хэвлэхдээ хуудасны өмнө эсвэл араас нь эхэлж хэвлэхээ сонгох боломжтой.

Хэвлэх Нягтшил:

Принтерийн нягтшилийг тохируулахын тулд баримтын төрлийн сонгоно. Хэрэв тохиромжтой хэвлэх нягтшил сонгогдсон бол та зургийг урвуу талаар урсахаас сэргийлж чадна. Хэвлэх нягтшилыг гараар тохируулах бол **Хэрэглэгчийн Тодорхойлсон-г** сонгоно.

Олон хуудаст:

Энэ нь нэг цаасан дээр олон хуудас эсвэл зурагт хуудас хэвлэх боломжийг нээнэ. Хэвлэгдсэн хуудсуудын дарааллыг тодруулах бол **бүдүүвчийн дараалал**-н дар.

Copies:

Хэвлэхийг хүссэн хуулбарын тоог тохируул.

Жиших:

Олон хуудастай баримтыг багц багцаар нь багцалж, эрэмбэлэн хэвлэнэ.

Урвуу Дараалал:

Хамгийн сүүлийн хуудаснаас эхлэн хэвлэх ба ингэснээр хэвлэн гаргасны дараа хуудсууд зөв дараалалд орно.

Чимээгүй Горим:

Принтерийн чимээг багасгана. Гэсэн хэдий ч, үүнийг идэвхжүүлэх нь хэвлэх хурдыг удаашруулж болно.

Хэвлэхээс өмнө харах:

Хэвлэхийн өмнө баримтыг урьдчилан харна.

Ажил Эмхлэгч Лайт:

Job Arranger Lite нь өөр өөр програм хангамжийн тусламжтай бүтээсэн хэд хэдэн файлыг нэгтгэж нэг хэвлэх ажил болгон хэвлэх боломжийг олгоно.

Тохиргоог Харуулах/Тохиргоог Нуух:

Үндсэн болон **Илүү Сонголтууд** таб дээр сүүлд суурилуулсан бүх зүйлийн жагсаалтыг харуулна. Та уг тохиргооны жагсаалтын дэлгэцийг харуулж, нууж болно.

Өгөгдмөлийг сэргээх:

Бүх тохиргоог үйлдвэрийн анхны утга руу буцаа. **Илүү Сонголтууд** таб дээрх тохиргоог мөн анхны утгад буцаана.

Бэхний Түвшин:

Бэхний түвшинг ойролцоогоор илэрхийлнэ.

Илүү Сонголтууд таб

Хэвлэлт Урьдчилж тохируул:

Урьдчилсан тохиргоог Нэмэх/Хасах:

Та өөрийн хүссэнээр олон дахин хэрэглэгддэг принтерийн тохиргоог нэмж хасаж болно. Хэрэглэхийг хүссэн тохируулгаа жагсаалтаас сонго.

Баримтын Хэмжээ:

Та хэвлэхийг хүссэн цаасны хэмжээг сонго.

Гаралтын Цаас:

Та хэвлэхийг хүссэн цаасны хэмжээг сонго. Хэрвээ **Баримтын Хэмжээ** нь **Гаралтын Цаас**-ээс өөр байвал **Баримтыг Багасгах/Томсгох** нь автоматаар сонгогдоно. Баримтын хэмжээг багасгах эсвэл томруулахгүйгээр хэвлэх бол сонгох шаардлагагүй.

Баримтыг Багасгах/Томсгох:

Баримтын хэмжээг томруулж багасгахыг зөвшөөрнө.

Хуудсанд Тааруулах:

Гаралтын Цаас-д сонгогдсон цаасны хэмжээнд тааруулахын тулд баримтыг автоматаар томсгож багасгана.

Хүртэл томсго:

Тодорхой хувиар хэвлэнэ.

Төв:

Зургийг цаасны голд хэвлэнэ.

Тон Засалт:

Автомат:

Зургийн өнгийг автоматаар тохируулна.

Өөрчлөх:

Өнгийг гараар тохируулахыг зөвшөөрнө. Илүү тохиргоо хийх бол **Нэмэлт**-ийг товш.

Зургийн Сонголтууд:

Текстийг Тодруулах зэрэг принтерийн чанарын сонголтыг идэвхүүлнэ. Мөн та нарийн шугамыг хэвлэлтэн дээр харагдахуйцаар өргөн болгож болно.

Усан тэмдгийн Үзүүлэлтүүд:

Хуулбарын эсрэг эсвэл усан тэмдэглэгээ, аль эсвэл хуудасны дээд ба доод захны тохиргоо хийхийг танд зөвшөөрнө.

Нэмэх/Устгах:

Таны ашиглахыг хүссэн аливаа хуулбарын эсрэг хээ эсвэл суурь тэмдэглэгээг нэмэх, хасахыг танд зөвшөөрнө.

Тохиргоо:

Хуулбарын эсрэг хээ эсвэл суурь тэмдэглэгээнд хэвлэх арга тохируулахыг танд зөвшөөрнө.

Дээд хэсэг/Доод хэсэг:

Та хэрэглэгчийн нэр, хэвлэсэн огноо зэрэг мэдээллийг толгой, доод хэсэгт хэвлэх боломжтой. Тэгээд та үсгийн хэв, хэмжээ ба загварыг тохируулж болно.

Нэмэлт Тохиргоо:

180° Эргүүлэх:

Хэвлэхийн өмнө цаасыг 180 градус эргүүлнэ. Үүнийг принтер дээр зассан чиглэлд ачаалж буй дугтуй зэрэг цаасан дээр хэвлэж байгаа үед сонгоно.

Хоёр талын хэвлэлт:

Хэвлэгчийн толгой хоёр чиглэлд хөдлөх үед хэвлэнэ. Хэвлэх хурд илүү хурдан боловч, хэвлэлтийн чанар муудаж магадгүй.

Толин Тусгал:

Зургийг хөмөрснөөр толины тусгалын дүрслэлээр хэвлэгдэж гарна.

Тохиргоог Харуулах/Тохиргоог Нуух:

Үндсэн болон **Илүү Сонголтууд** таб дээр сүүлд суурилуулсан бүх зүйлийн жагсаалтыг харуулна. Та уг тохиргооны жагсаалтын дэлгэцийг харуулж, нууж болно.

Өгөгдмөлийг сэргээх:

Бүх тохиргоог үйлдвэрийн анхны утга руу буцаа. **Үндсэн** таб дээрх тохиргоог мөн анхны утгад буцаана.

Арчилгаа таб

Толгойны хошуу шалгаж хэвлэх:

Хэвлэгчийн толгойн хошуу бөглөрсөн эсэхийг шалгаж хошууны шалгалтыг явуул.

Принтерийн толгой цэвэрлэх:

Хэвлэгчийн толгойн бөглөрсөн хошууг цэвэрлэнэ. Энэ онцлог нь тодорхой хэмжээний бэх ашиглах учраас зөвхөн хошуу нь бөглөрсөн тохиолдолд хэвлэгчийн толгойг цэвэрлэ. Хошуу шалгах хэвийг хэвлээд дараа нь **Цэвэрлэх**-г сонго.

Ажил Эмхлэгч Лайт:

Ажил Эмхлэгч Лайт цонхыг нээ. Эндээс та өмнө нь хадгалсан өгөгдлийг нээн засаж болно.

EPSON Status Monitor 3:

EPSON Status Monitor 3 цонхыг нээ. Та принтер эсвэл ажлын төлөвийг баталгаажуулах боломжтой.

Ажиглалтын Тохируулгууд:

EPSON Status Monitor 3 цонхны зүйлүүдэд тохиргоо хийхийг зөвшөөрнө.

Өргөтгөсөн Тохиргоо:

Олон төрлийн тохиргоо хийхийг зөвшөөрнө. Дэлгэрэнгүй мэдээллийг харах бол Тусламж гарах бүрт хулганы баруун товчийг дар.

Хэвлэх Дараалал:

Хэвлэгдэхээр хүлээгдэж буй ажлуудыг харуулна. Та принтерийн ажлуудыг шалгаж, түр зогсоож эсвэл дахин эхлүүлж болно.

Хэл:

Принтерийн драйверийн цонхонд ашиглагдах хэлийг солино. Тохиргоог хэрэглэхийн тулд принтерийн драйверийг хаагаад дахин нээнэ.

Програмын Шинэчлэл:

Интернэт дэх програмын хамгийн сүүлийн үеийн хувилбарыг шалгахын тулд EPSON Software Updater-ийг эхлүүл.

Онлайн Захиалга:

Epson бэхний картриджийг худалдан авах боломжтой хуудас руу нэвтрэхийг зөвшөөрнө.

Техникийн Дэмжлэг:

Хэрэв гарын авлагыг компьютерт суулгасан бол, гарын авлага харагдана. Хэрэв үүнийг суулгаагүй бол, гарын авлагыг үзэж, боломжит техникийн туслалцаа авахын тулд та Epson вэбсайт руу холбогдож болно.

Хялбар хэвлэлтийн хэвлэх урьдчилсан тохиргоо нэмэх

Принтерийн драйвер дээр байнга ашигладаг хэвлэлийн тохиргооны урьдчилсан тавилыг үүсгэхийг хүсэж буй бол, та жагсаалтаас урьдчилсан тохиргоог сонгосноор хялбархан хэвлэх боломжтой болно.

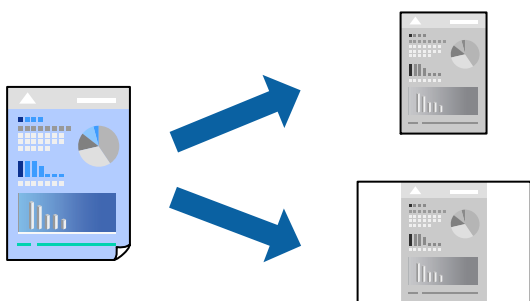

1. Принтерийн драйверын **Үндсэн** эсвэл **Илүү Сонголтууд** таб дээр зүйл бүрийг тохируулна (**Баримтын Хэмжээ** ба **Цаасны Төрөл** гэх мэт).
2. **Урьдчилсан тохиргоог Нэмэх/Хасах**-г **Хэвлэлт Урьдчилж тохируул** дээр товш.
3. **Нэр** оруулаад, шаардлагатай бол сэтгэгдэл оруул.
4. **Хадгалах** дарна.

Тэмдэглэл:

Нэмсэн урьдчилсан тохиргоог устгахын тулд, **Урьдчилсан тохиргоог Нэмэх/Хасах** дээр дарж, жагсаалтаас хасахыг хүсэж буй урьдчилсан тохиргооны нэрийг сонгож, дараа нь үүнийг устгана.

[36 хуудас дээрх "Үндсэн таб"](#)

[37 хуудас дээрх "Илүү Сонголтууд таб"](#)

5. **Хэвлэх** товчийг дар.

Дараагийн удаад ижил тохиргоогоор хэвлэхийн тулд, **Хэвлэлт Урьдчилж тохируул**-с бүртгэлтэй тохиргооны нэрийг сонгоод, **ОК** товш.

Холбогдох мэдээлэл

- ➔ [29 хуудас дээрх "Цаас ачаалах"](#)
- ➔ [57 хуудас дээрх "Хялбар тохиргоо ашиглан хэвлэх"](#)

2 талд хэвлэх

Хоёр талаар хэвлэхийн тулд доорх аргуудын аль нэгийг ашиглах боломжтой.

Автомат 2 талт хэвлэлт

Гар аргаар 2 талд нь хэвлэх

Принтер эхний талыг хэвлэж дууссаны дараа, цаасыг эргүүлж нөгөө тал дээр нь хэвлэнэ.

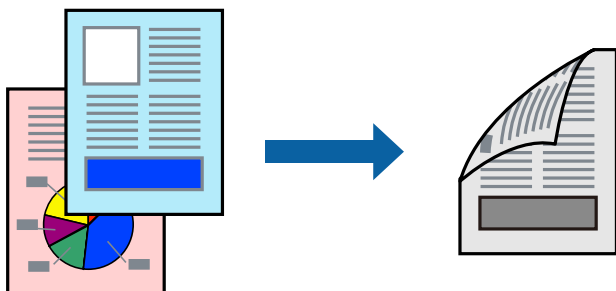

Тэмдэглэл:

2 талт хэвлэлтэнд тохиромжтой цаасыг ашиглахгүй бол, хэвлэлийн чанар муудаж, цаас гацалт үүсэх боломжтой.

[152 хуудас дээрх "Хоёр талаар хэвлэх цаас"](#)

Цаас болон өгөгдлөөс шалтгаалж, бэх цаасны нөгөө тал руу нэвчиж магадгүй.

EPSON Status Monitor 3-г идэвхжүүлээгүй бол, гар аргаар 2 талд нь хэвлэх үйлдлийг хийх боломжгүй. Хэрэв **EPSON Status Monitor 3**-г идэвхгүй болгосон бол, принтерийн драйверын цонх руу ороод, **Өргөтгөсөн Тохиргоо**-г **Арчилгаа** таб дээр дарж, дараа нь **EPSON Status Monitor 3**-г идэвхжүүл-г сонго.

Гэсэн ч, Принтерт сүлжээгээр дамжиж хандах, эсвэл принтерийг хуваан хэрэглэж байгаа тохиолдолд гар аргаар 2-талт хэвлэлтийг гүйцэтгэх боломжгүй.

1. Принтерийн драйверийн **Үндсэн** таб дээр **2-талт Хэвлэлт**-н аргыг сонго.

2. **Тохиргоо**-г дарж зохих тохиргоог хийгээд **ОК**-г дарна.

3. **Хэвлэх Нягтшил**-г дарж зохих тохиргоог хийгээд **ОК**-г дарна.

Хэвлэх Нягтшил-г тохируулж байхдаа баримтын төрлөөс хамаараад принтерийн нягтаршлыг тохируулж болно.

Тэмдэглэл:

Та 2 талд хэвлэх гар тохиргоог сонговол уг тохиргоо хийгдэхгүй.

Баримтын Төрлийг Сонгох цонхон дахь **Хэвлэх Нягтшил Тааруулах** болон **Чанар** таб дахь **Үндсэн** дээр сонгосон сонголтуудын зохицолоос шалтгаалж хэвлэлт удаашрах боломжтой.

4. Шаардлагатай бол **Үндсэн** болон **Илүү Сонголтууд** таб дээрх бусад зүйлсийг тохируулсны дараа **ОК**-г дарна.

[36 хуудас дээрх "Үндсэн таб"](#)

[37 хуудас дээрх "Илүү Сонголтууд таб"](#)

5. **Хэвлэх** товчийг дар.

Гар аргаар 2 талт хэвлэлтийг гүйцэтгэх үед эхний тал хэвлэгдэж дууссаны дараа, компьютер дээр дэлгэгддэг цонх гарч ирнэ. Дэлгэц дээрх зааврыг дагана уу.

Холбогдох мэдээлэл

- ➔ 151 хуудас дээрх "Бэлэн байгаа цаас ба багтаамж"
- ➔ 29 хуудас дээрх "Цаас ачаалах"
- ➔ 57 хуудас дээрх "Хялбар тохиргоо ашиглан хэвлэх"

Товхимол хэвлэх

Хэвлэсэн хуудсуудыг дахин шинэчлэн товхимол үүсгэн, хэвлэгдсэн хэсгийг эвхэн хэвлэх боломжтой.

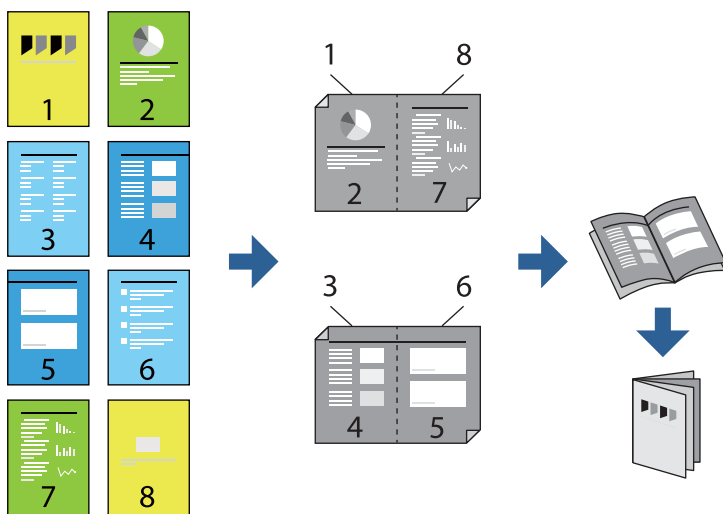

Тэмдэглэл:

- 2 талт хэвлэлтэнд тохиромжтой цаасыг ашиглахгүй бол, хэвлэлийн чанар муудаж, цаас гацалт үүсэх боломжтой.

152 хуудас дээрх "Хоёр талаар хэвлэх цаас"

- Цаас болон өгөгдлөөс шалтгаалж, бэх цаасны нөгөө тал руу нэвчиж магадгүй.
- EPSON Status Monitor 3**-г идэвхжүүлээгүй бол, гар аргаар 2 талд нь хэвлэх үйлдлийг хийх боломжгүй. Хэрэв **EPSON Status Monitor 3**-г идэвхгүй болгосон бол, принтерийн драйверын цонх руу ороод, **Өргөтгөсөн Тохиргоо**-г **Арчилгаа** таб дээр дарж, дараа нь **EPSON Status Monitor 3-г идэвхжүүл**-г сонго.
- Гэсэн ч, Принтерт сүлжээгээр дамжиж хандах, эсвэл принтерийг хуваан хэрэглэж байгаа тохиолдолд гар аргаар 2-талт хэвлэлтийг гүйцэтгэх боломжгүй.

1. Принтерийн драйверын **Үндсэн** таб дээрх **2-талт Хэвлэлт** дээрээс урт ирмэгтэй нуруулдах төрлийг сонго.
2. **Тохиргоо** дээр дарж, **Товхимол**-г сонгоод, дараа нь **Голоор Үдэх** эсвэл **Захаар Үдэх**-г сонго.
 - Голоор Үдэх: багцалж, хагасаар нь хялбар нугалах боломжтой цөөн тооны хуудас хэвлэхдээ уг аргыг ашиглана.
 - Захаар Үдэх-тай холбоотой цаасны хэмжээ болон төрлийг тохируулаарай. Нэг удаад нэг хуудас (дөрвөн хуудас) хэвлэхдээ бүгдийг нь хагасаар нь нугалж, нэг багцад оруулж хэвлэхдээ уг аргыг ашиглана.

3. **OK** дарна.

4. Олон зураг бүхий өгөгдлийг хэвлэхдээ, **Хэвлэх Нягтшил** дээр дарж, зохих тохиргоог хийгээд дараа нь **ОК**-г дарна.

Хэвлэх Нягтшил-г тохируулж байхдаа баримтын төрлөөс хамаараад принтерийн нягтаршлыг тохируулж болно.

Тэмдэглэл:

Баримтын Төрлийг Сонгох цонхон дахь **Хэвлэх Нягтшил Тааруулах** болон **Чанар** таб дахь **Үндсэн** дээр сонгосон сонголтуудын зохицолоос шалтгаалж хэвлэлт удаашрах боломжтой.

5. Шаардлагатай бол **Үндсэн** болон **Илүү Сонголтууд** таб дээрх бусад зүйлсийг тохируулсны дараа **ОК**-г дарна.

36 хуудас дээрх “Үндсэн таб”

37 хуудас дээрх “Илүү Сонголтууд таб”

6. **Хэвлэх** товчийг дар.

Холбогдох мэдээлэл

- ➔ 151 хуудас дээрх “Бэлэн байгаа цаас ба багтаамж”
- ➔ 29 хуудас дээрх “Цаас ачаалах”
- ➔ 57 хуудас дээрх “Хялбар тохиргоо ашиглан хэвлэх”

Нэг хуудсан дээр хэд хэдэн хуудсыг хэвлэх

Та нэг хуудсан дээр хэд хэдэн хуудас мэдээллийг хэвлэх боломжтой.

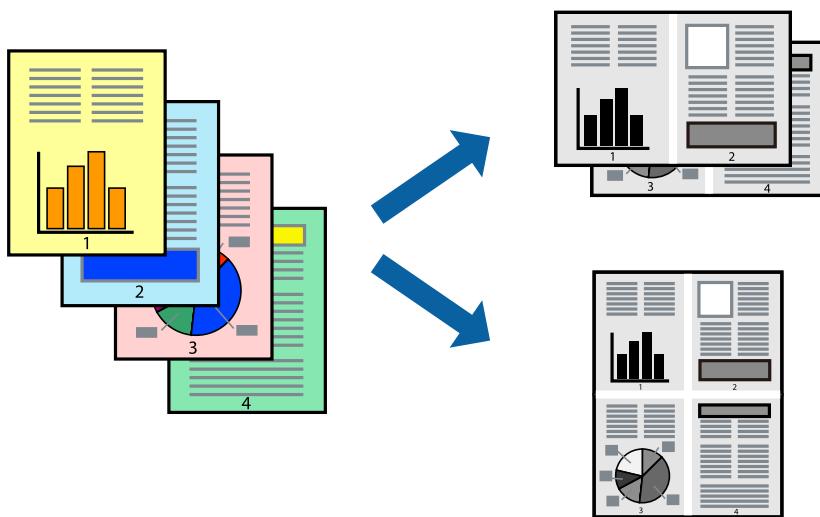

1. Принтерийн драйверын **Үндсэн** таб дээрээс **2 хүртэл, 4 хүртэл, 6-дээшээ, 8 хүртэл, 9-дээшээ** эсвэл **16-дээшээ**-г **Олон хуудаст** тохиргоогоор сонгоно.
2. **бүдүүвчийн дараалал**-г дарж зохих тохиргоог хийгээд **ОК**-г дарна.
3. Шаардлагатай бол **Үндсэн** болон **Илүү Сонголтууд** таб дээрх бусад зүйлсийг тохируулсны дараа **ОК**-г дарна.

36 хуудас дээрх “Үндсэн таб”

37 хуудас дээрх “Илүү Сонголтууд таб”

4. Хэвлэх товчийг дар.

Холбогдох мэдээлэл

- ➔ 29 хуудас дээрх "Цаас ачаалах"
- ➔ 57 хуудас дээрх "Хялбар тохиргоо ашиглан хэвлэх"

Цаасны хэмжээнд тааруулж хэвлэх

Сонгосон цаасны хэмжээ тохиргоо болгож принтерт ачаалсан цаасны хэмжээгээ сонгоно.

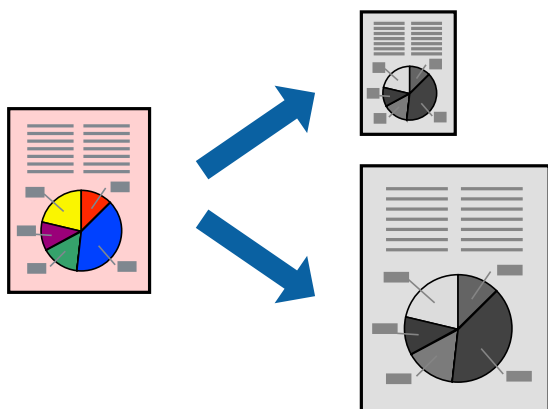

1. Принтерийн драйверийн **Илүү Сонголтууд** таб дээрээс дараах тохиргоог хийнэ үү.
 - Баримтын Хэмжээ: Програм хангамж дотортохиргоонд сонгосон цаасны хэмжээгээ тохируулна.
 - Гаралтын Цаас: Принтерт ачаалсан цаасны хэмжээгээ сонгоно.
Хуудсанд Тааруулах-г автоматаар сонгосон.

Тэмдэглэл:

*Жижигрүүлсэн зургийг цаасны голд зургийг хэвлэх бол **Төв** -г дар.*

2. Шаардлагатай бол **Үндсэн** болон **Илүү Сонголтууд** таб дээрх бусад зүйлсийг тохируулсны дараа **ОК**-г дарна.

36 хуудас дээрх "Үндсэн таб"

37 хуудас дээрх "Илүү Сонголтууд таб"

3. **Хэвлэх** товчийг дар.

Холбогдох мэдээлэл

- ➔ 29 хуудас дээрх "Цаас ачаалах"
- ➔ 57 хуудас дээрх "Хялбар тохиргоо ашиглан хэвлэх"

Ямар ч томруулалтад жижигрүүлсэн эсвэл томруулсан баримт бичгийг хэвлэх

Та тодорхой хувиар баримт бичгийн хэмжээг жижигрүүлж, эсвэл томруулж болно.



1. Принтерийн драйвер дээрх **Илүү Сонголтууд** таб, **Баримтын Хэмжээ** тохиргооноос баримтын хэмжээг сонгоно.
2. **Гаралтын Цаас** тохиргооноос хэвлэхийг хүссэн цаасны хэмжээг сонгоно.
3. **Баримтыг Багасгах/Томсгох, Хүртэл томсго**-г сонгож дараа нь хувийг оруулна.
Цаасны голд зургийг хэвлэх бол **Төв** -г сонгоно.
4. Шаардлагатай бол **Үндсэн** болон **Илүү Сонголтууд** таб дээрх бусад зүйлсийг тохируулсны дараа **ОК**-г дар.
[36 хуудас дээрх "Үндсэн таб"](#)
[37 хуудас дээрх "Илүү Сонголтууд таб"](#)
5. **Хэвлэх**-г дар.

Холбогдох мэдээлэл

- ➔ [29 хуудас дээрх "Цаас ачаалах"](#)
- ➔ [57 хуудас дээрх "Хялбар тохиргоо ашиглан хэвлэх"](#)

Томруулахын тулд олон хуудсан дээр нэг зураг хэвлэх (Зурагт хуудас хийх)

Энэ тохиргоо нь танд, нэг зургийг олон хуудас цаасан дээр хэвлэх боломжийг олгоно. Хэвлэсэн хэсгүүдээ нийлүүлэн нааж илүү том зурагт хуудас үүсгэх боломжтой.

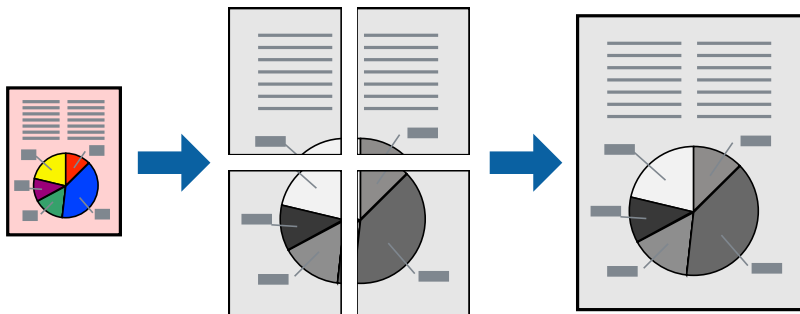

Тэмдэглэл:

2 талд хэвлэх үед энэхүү онцлогийг ашиглах боломжгүй.

1. Принтерийн драйверын **Үндсэн** таб дээрээс, **2x1 Плакат**, **2x2 Плакат**, **3x3 Плакат**, **4x4 Плакат**-г **Олон хуудаст** тохиргоогоор сонгоно уу.
2. **Тохиргоо**-г дарж зохих тохиргоог хийгээд **OK**-г дарна.

Тэмдэглэл:

Таслах Зураас Хэвлэх танд тайрах ирмэг хэвлэх чигийг харах боломж олгоно.

3. Шаардлагатай бол **Үндсэн** болон **Илүү Сонголтууд** таб дээрх бусад зүйлсийг тохируулсны дараа **OK**-г дарна.

36 хуудас дээрх "Үндсэн таб"

37 хуудас дээрх "Илүү Сонголтууд таб"

4. **Хэвлэх** товчийг дар.

Холбогдох мэдээлэл

➔ 29 хуудас дээрх "Цаас ачаалах"

➔ 57 хуудас дээрх "Хялбар тохиргоо ашиглан хэвлэх"

Давхарлах эгнүүлэх тэмдэг ашиглаж зурагт хуудас хийх

2x2 Плакат-г сонгосон үед, **Давхардсан Зэрэгцүүлэлтын Тэмдэг**-г **Таслах Зураас Хэвлэх** дээр сонгосон байхад зурагт хуудсыг хэрхэн хийх жишээг доор харуулав.

Эдгээр зөвлөмжүүд монохромд хэвлэгдсэн, гэхдээ энэхүү тайлбарын хувьд тэднийг цэнхэр ба улаан шугамаар харуулсан.

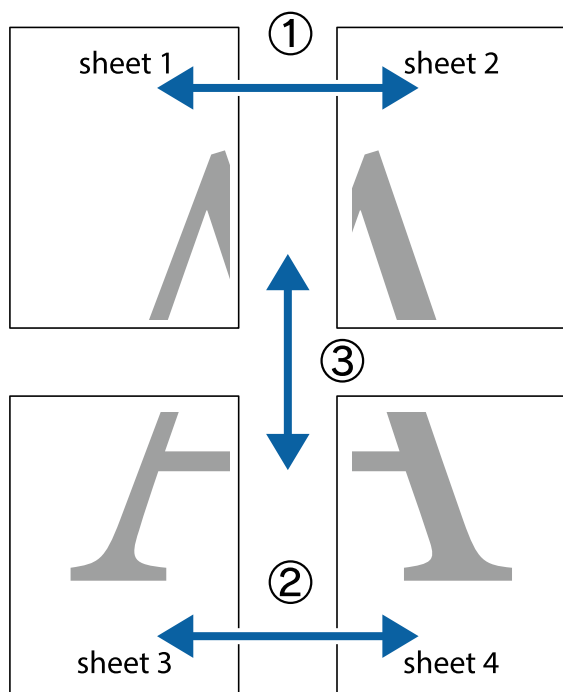

1. Sheet 1 ба Sheet 2-г бэлтгэнэ. Sheet 1-н хүрээг цэнхэр босоо шугамын дагуу хайчилж, дээд болон доод хөндлөн тэмдгийн голоор дайруулан зүснэ.

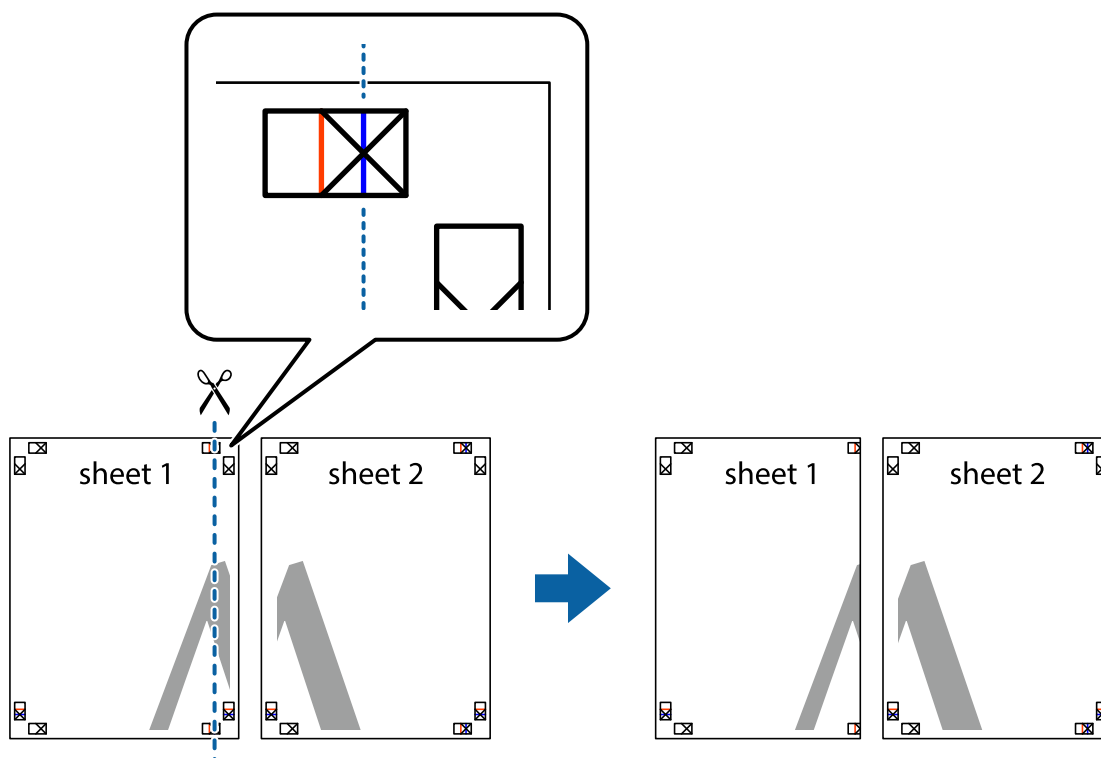

- Sheet 1-н ирмэгийг Sheet 2-н дээд талд байрлуулж, хөндлөн тэмдгийг тааруулна. Дараа нь, хоёр хуудсыг ар талаар нь нийлүүлж түр наалтаар наана.

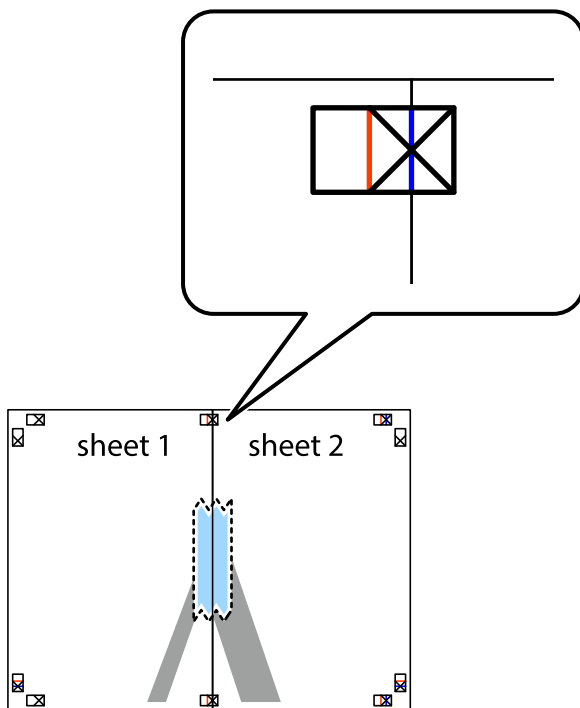

- Тохируулсан тэмдэглэлийн дагуу татсан босоо улаан шугамаар наасан хуудсыг хуваана (энэ удаад хөндлөн тэмдэглэгээний зүүн талын шугам).

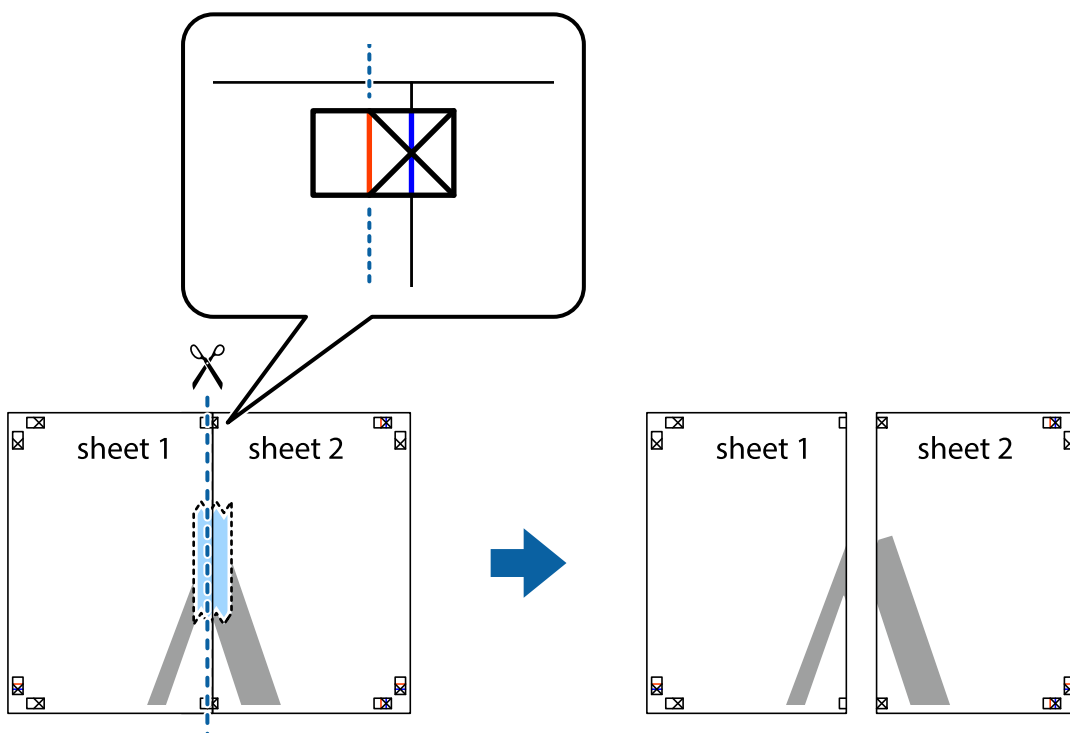

4. Хуудсуудыг ар талаар нь наана.

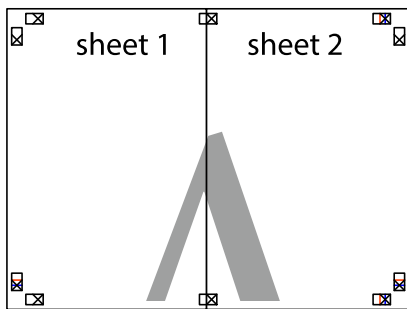

5. Sheet 3 болон Sheet 4-г наахад 1 – 4-р алхмыг давтана.

6. Зүүн болон баруун талын хөндлөн тэмдэглэгээний дундуур татсан хөндлөн хөх шугамаар Sheet 1 болон Sheet 2-н хүрээг тайрна.

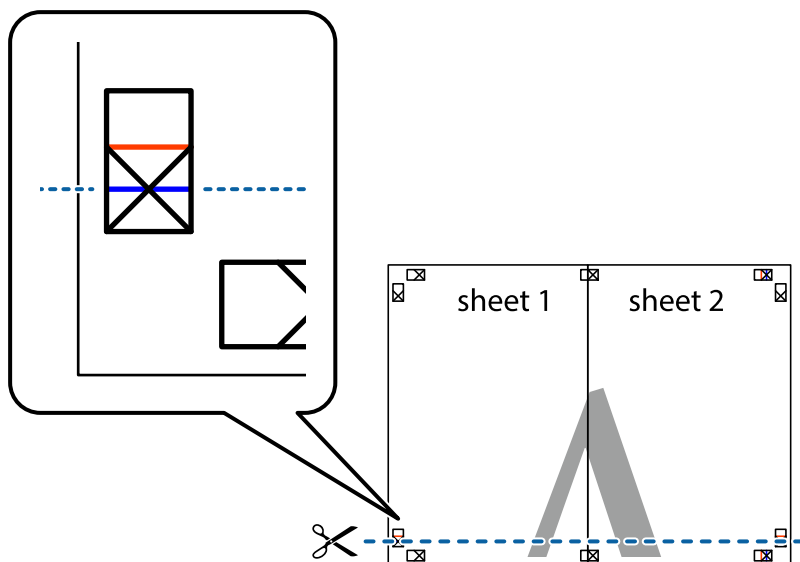

7. Sheet 1 болон Sheet 2 ирмэгийг Sheet 3 болон Sheet 4-н орой дээр байрлуулж, хөндлөн тэмдгийг тааруулан, дараа нь тэдгээрийг ар талаар нь түр наана.

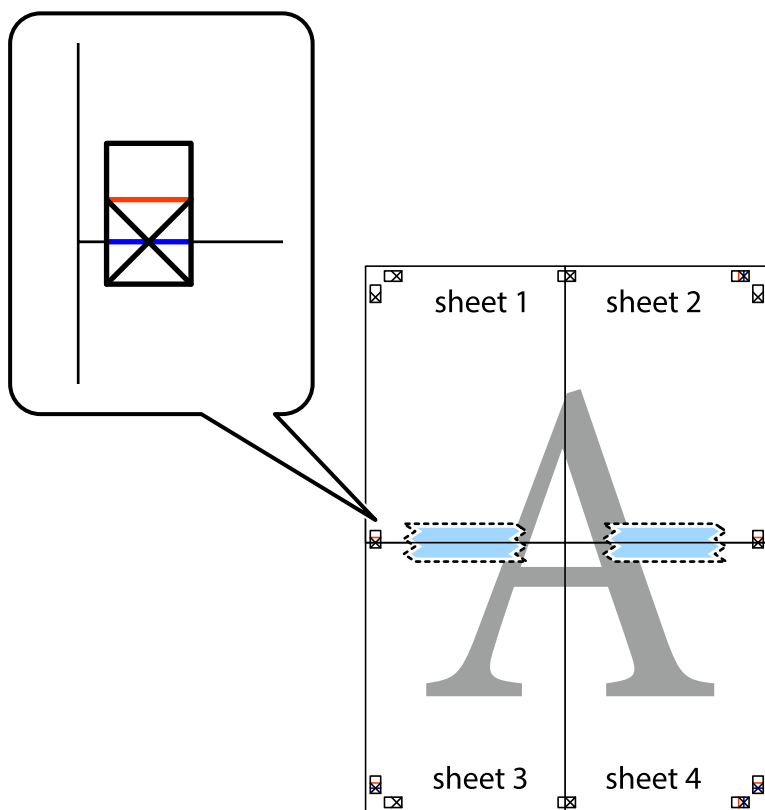

8. Тохируулсан тэмдэглэгээний дундуур татсан улаан шугамын дагуу наасан хуудсыг хоёр хуваана (энэ удаад хөндлөн тэмдэгийн дээрх шугамаар).

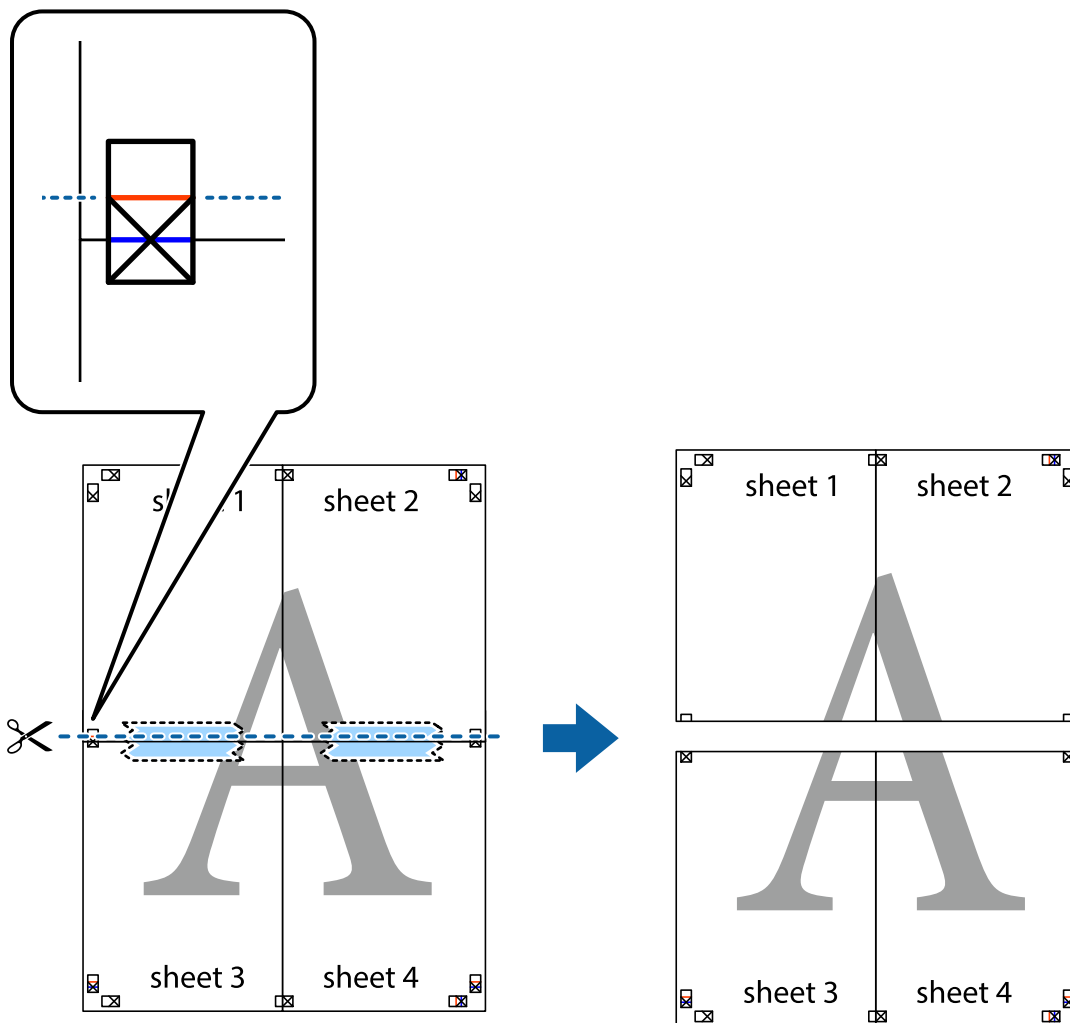

9. Хуудсуудыг ар талаар нь наана.

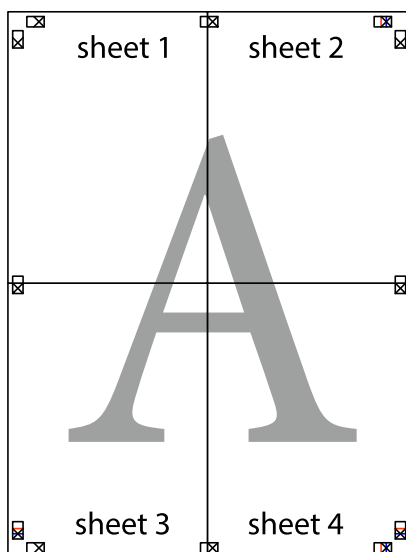

10. Гаднах тэмдгийн дагуу үлдсэн хүрээг тайрна.

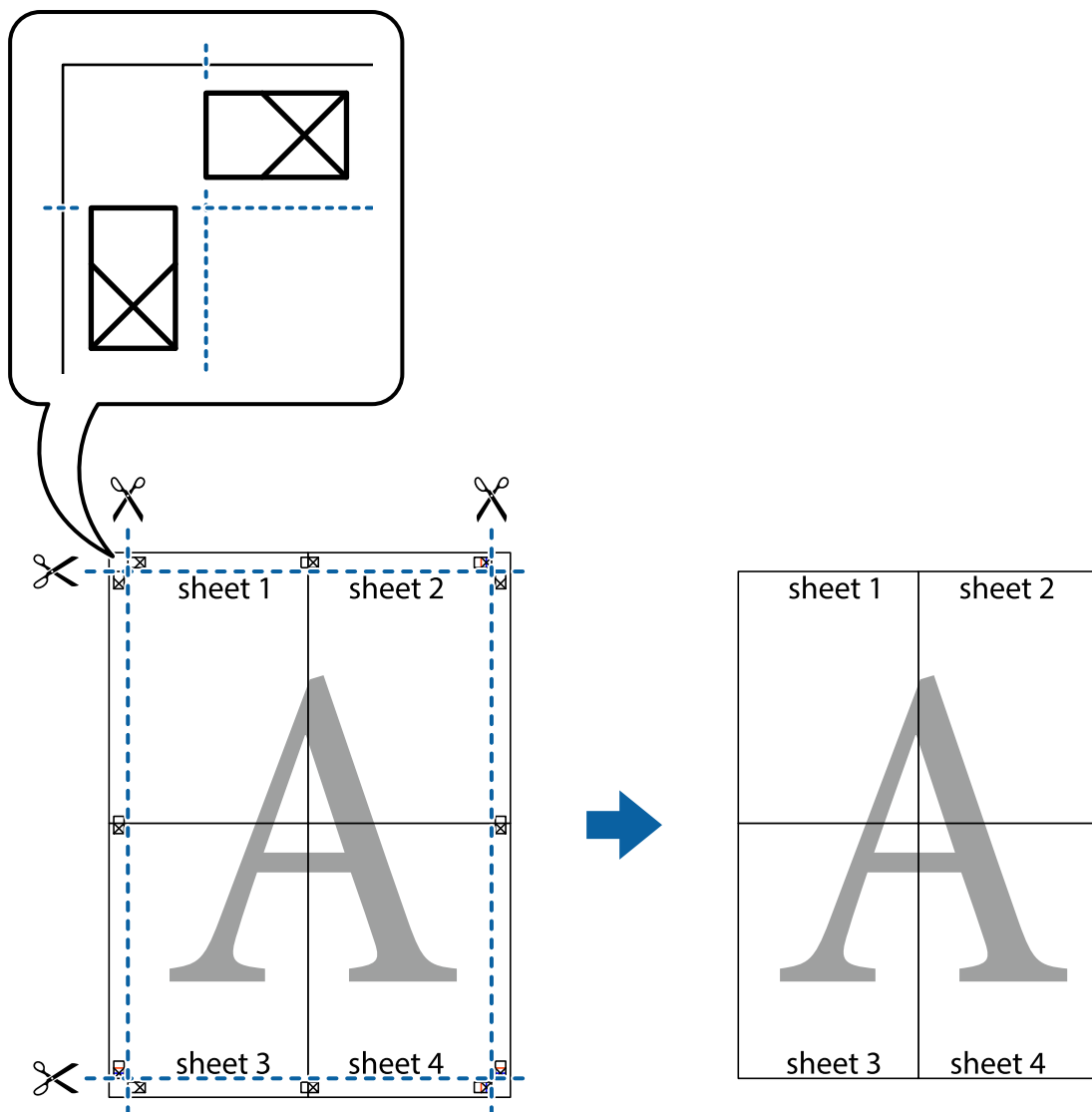

Толгой ба доод хэсгийг хэвлэх

Та хэрэглэгчийн нэр, хэвлэсэн огноо зэрэг мэдээллийг толгой, доод хэсэгт хэвлэх боломжтой.

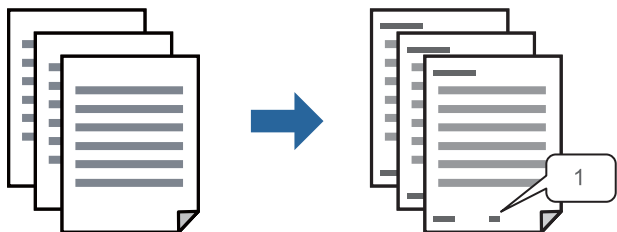

1. Принтерийн драйверийн **Илүү Сонголтууд** таб дээрээс **Усан тэмдгийн Үзүүлэлтүүд**-г дараад дараа нь **Дээд хэсэг/Доод хэсэг**-г сонго.

2. **Тохиргоо**-г дараад хэвлүүлэхийг хүссэн зүйлээ сонгоод дараа нь ОК дарна уу.

Тэмдэглэл:

- Эхний хуудсын дугаарыг зааж өгөхийн тулд толгой эсвэл доод зах дахь хэвлэхийг хүссэн байрлалаас **Хуудасны дугаар**-г сонгож **Эхлэх дугаар**-д дугаарыг сонгоно.
- Хэрэв та толгой эсвэл доод хэсэгт бичвэр хэвлэхийг хүсвэл хэвлэхийг хүссэн байрлалаа сонгоод дараа нь **Текст**-г сонгоно уу. Бичвэр оруулах талбарт хэвлэхийг хүссэн бичвэрээ оруулна.

3. Шаардлагатай бол **Үндсэн** болон **Илүү Сонголтууд** таб дээрх бусад зүйлсийг тохируулсны дараа **ОК**-г дарна.

[36 хуудас дээрх "Үндсэн таб"](#)

[37 хуудас дээрх "Илүү Сонголтууд таб"](#)

4. **Хэвлэх** товчийг дар.

Холбогдох мэдээлэл

- ➔ [29 хуудас дээрх "Цаас ачаалах"](#)
- ➔ [57 хуудас дээрх "Хялбар тохиргоо ашиглан хэвлэх"](#)

Хуулбарлалтын эсрэг хээ хэвлэх

Та хэвлэмэл материал дээрээ хуулбарлалтын эсрэг хээ хэвлэх боломжтой. Хэвлэх үед үсгүүд хэвлэгддэггүй бөгөөд хэвлэлт тэр чигтээ дэлгэцийн өнгөөр хөнгөн будагддаг. Эх хувийг хуулбараас амархан ялгахын тулд хуулбарлахад далд үсэг гарч ирдэг.



Хувилахын эсрэг Хээ нь дараах нөхцөлүүдэд боломжтой:

- Цаасны төрөл: Хоосон цаас, Захидлын толгой, Дахин боловсруулсан, Өнгө, Урьдчилан хэвлэсэн, Өндөр чанарын хоосон цаас эсвэл Зузаан цаас
- Чанар: Стандарт
- 2-талт Хэвлэлт: Унтраах, Гар аргаар (Урт-ирмэгээр үдэх) эсвэл Гар аргаар (Богино-ирмэгээр үдэх)
- Тон Засалт: Автомат

Тэмдэглэл:

Та мөн өөрийн хуулбарлалтын эсрэг хээг нэмэх боломжтой.

1. Принтерийн драйверийн **Илүү Сонголтууд** таб дээрээс **Усан тэмдгийн Үзүүлэлтүүд**-г дараад дараа нь хуулбарлалтын эсрэг хээг сонго.
2. Хээний хэмжээ эсвэл нягтрал зэрэг дэлгэрэнгүй тохиргоог өөрчлөхийн тулд **Тохиргоо**-г дарна.

3. Шаардлагатай бол **Үндсэн** болон **Илүү Сонголтууд** таб дээрх бусад зүйлсийг тохируулсны дараа **ОК**-г дарна.

[36 хуудас дээрх “Үндсэн таб”](#)

[37 хуудас дээрх “Илүү Сонголтууд таб”](#)

4. **Хэвлэх** товчийг дар.

Холбогдох мэдээлэл

➔ [29 хуудас дээрх “Цаас ачаалах”](#)

➔ [57 хуудас дээрх “Хялбар тохиргоо ашиглан хэвлэх”](#)

Олон файлыг хамт хэвлэх

Ажил Эмхлэгч Лайт нь янз бүрийн программ хангамжийн тусламжтай бүтээсэн хэд хэдэн файлыг нэгтгэж нэг хэвлэх ажил болгон хэвлэх боломжийг олгоно. Та нэгтгэсэн файлын хувьд тухайлбал олон хуудаст бүдүүвч, 2 талаар хэвлэх зэрэг хэвлэлтийн тохиргоог тодорхой зааж өгөх боломжтой.

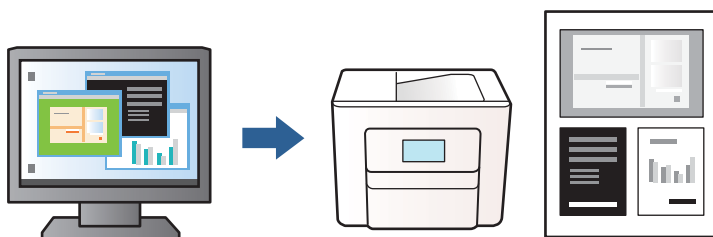

1. Принтерийн драйверын **Үндсэн** таб дээрээс **Ажил Эмхлэгч Лайт**-г сонгоод, дараа нь **ОК**-г дарна.

[36 хуудас дээрх “Үндсэн таб”](#)

2. **Хэвлэх** товчийг дар.

Хэвлэж эхлэх үед Ажил Эмхлэгч Лайт цонх гарч ирнэ.

3. Ажил Эмхлэгч Лайт цонх нээлттэй байхад, одоо ажиллаж буй файлтайгаа нэгтгэхийг хүсэж буй файлаа нээн, дээрх алхамыг давтан хий.

4. Таныг Ажил Эмхлэгч Лайт цонх дээрх, Прожектыг Хэвлэх руу нэмэгдсэн хэвлэх ажлыг сонгох үед хуудасны бүдүүвчийг засах боломжтой.

5. **Хэвлэх** гэснийг **Файл** цэсээс товшиж хэвлэж эхэлнэ үү.

Тэмдэглэл:

Хэрэв та Ажил Эмхлэгч Лайт цонхыг бүх хэвлэх өгөгдлийг Прожектыг Хэвлэх руу нэмэхийн өмнө таны одоо ажиллаж байгаа хэвлэх ажил цуцлагдана. **Хадгалах** гэснийг **Файл** цэсээс товшиж одоогийн ажлыг хадгална уу. Хадгалсан файлын өргөтгөл нь “ecl” байна.

Принтерийн төслийг нээхийн тулд принтерийн драйверын **Арчилгаа** таб дээрх **Ажил Эмхлэгч Лайт** дээр дараад, Ажил Эмхлэгч Лайт цонхыг нээнэ. Дараа нь, файлаа сонгохын тулд **Нээх-г Файл** цэснээс сонгоно.

Холбогдох мэдээлэл

- ➔ [29 хуудас дээрх "Цаас ачаалах"](#)
- ➔ [57 хуудас дээрх "Хялбар тохиргоо ашиглан хэвлэх"](#)

Принтерийн өнгийг тохируулах

Та хэвлэх ажилд хэрэглэж буй өнгийг тохируулах боломжтой. Эдгээр тохируулгыг үндсэн мэдээлэл дээр хийдэггүй.

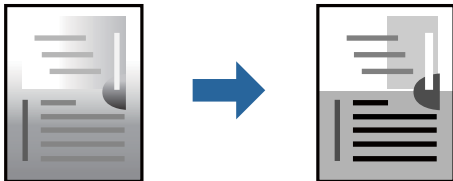

1. Принтерийн драйвер дээрх **Илүү Сонголтууд** табаас **Тон Засалт** тохиргооны зохицол засах аргыг сонгоно.
 - Автомат: энэ тохиргоо нь автоматаар цаасны төрөл, хэвлэлтийн чанарын тохиргоонд нийцүүлэн өнгийг тохируулна.
 - Өөрчлөх: **Нэмэлт**, дээр дарснаар та өөрийн тохиргоог хийх боломжтой.
2. Шаардлагатай бол **Үндсэн** болон **Илүү Сонголтууд** таб дээрх бусад зүйлсийг тохируулсны дараа **ОК**-г дарна.
 - [36 хуудас дээрх "Үндсэн таб"](#)
 - [37 хуудас дээрх "Илүү Сонголтууд таб"](#)
3. **Хэвлэх** товчийг дар.

Холбогдох мэдээлэл

- ➔ [29 хуудас дээрх "Цаас ачаалах"](#)
- ➔ [57 хуудас дээрх "Хялбар тохиргоо ашиглан хэвлэх"](#)

Нарийн зураасыг тодруулж хэвлэх

Та хэвлэхэд хэт нарийн зураасыг зузаан болгох боломжтой.

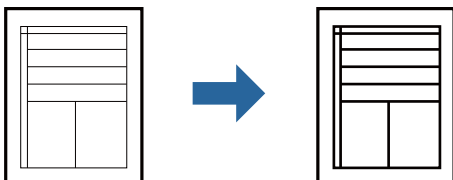

1. Принтерийн драйверын **Илүү Сонголтууд** таб дээрээс, **Зургийн Сонголтууд** гэснийг **Тон Засалт** тохиргооноос товш.
2. **Нарийн Шугамыг Тодруулах** сонго.

3. Шаардлагатай бол **Үндсэн** болон **Илүү Сонголтууд** таб дээрх бусад зүйлсийг тохируулсны дараа **ОК**-г дарна.

[36 хуудас дээрх “Үндсэн таб”](#)

[37 хуудас дээрх “Илүү Сонголтууд таб”](#)

4. **Хэвлэх** товчийг дар.

Холбогдох мэдээлэл

➔ [29 хуудас дээрх “Цаас ачаалах”](#)

➔ [57 хуудас дээрх “Хялбар тохиргоо ашиглан хэвлэх”](#)

Бар кодыг тодорхой хэвлэх

Та бар кодыг тодорхой хэвлэж сканнердахад хялбар болгох боломжтой. Хэрэв таны хэвлэсэн бар код сканнердах боломжгүй бол үүнийг зөвхөн идэвхжүүл.

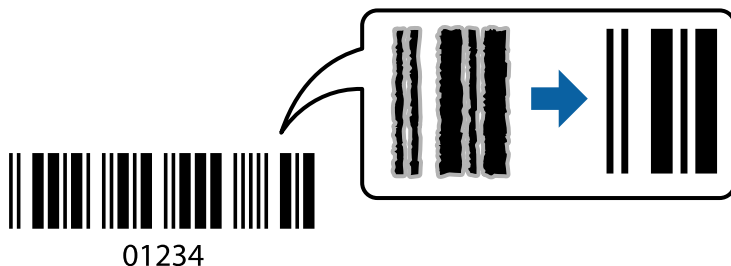

Та дараах нөхцөлд энэ онцлог үйлчилгээг ашиглаж болно.

Цаасны төрөл: Хоосон цаас, Захидлын толгой, Дахин боловсруулсан, Өнгө, Урьдчилан хэвлэсэн, Сайн чанарын хоосон цаас, Зузаан цаас, Epson зургийн чанартай бэхэн хэвлэгч, Epson гялалздаггүй эсвэл Дугтуй

Чанар: **Стандарт**

1. Принтерийн драйверын **Арчилгаа** таб дээрээс **Өргөтгөсөн Тохиргоо**-г дараад дараа нь **Баркод Горим**-г сонго.

2. Шаардлагатай бол **Үндсэн** болон **Илүү Сонголтууд** таб дээрх бусад зүйлсийг тохируулсны дараа **ОК**-г дар.

[36 хуудас дээрх “Үндсэн таб”](#)

[37 хуудас дээрх “Илүү Сонголтууд таб”](#)

3. **Хэвлэх**-г дар.

Тэмдэглэл:

Нөхцөл байдлаас шалтгаалж үргэлж тодосгох боломжгүй.

Холбогдох мэдээлэл

➔ [29 хуудас дээрх “Цаас ачаалах”](#)

➔ [57 хуудас дээрх “Хялбар тохиргоо ашиглан хэвлэх”](#)

Компьютероос хэвлэх — Mac OS

Хялбар тохиргоо ашиглан хэвлэх



Тэмдэглэл:

Програмаас шалтгаалж үйлдлүүд болон дэлгэцний байдал нь ялгаатай байна. Дэлгэрэнгүй мэдээллийг програмын тусламжаас үзнэ үү.

1. Принтерт цаасыг ачаал.
[29 хуудас дээрх "Цаас ачаалах"](#)
2. Хэвлэхийг хүссэн файлаа нээ.
3. Хэвлэх харилцах цонхонд хандахын тулд **Хэвлэх**-ийг **Файл** цэс буюу өөр бусад удирдлагаас сонго.

Хэрэв шаардлагатай бол, **Дэлгэрэнгүйг Харуулах** эсвэл ▼-г дарж хэвлэх цонхыг томруулж болно.

4. Принтерээ сонгоно.
5. Дэлгэгддэг цэснээс **Хэвлэх Тохиргоо**-г сонгоно.

Printer: EPSON XXXX

Presets: Default Settings

Copies: 1

Pages: All
 From: 1 to: 1

Paper Size: A4 210 by 297 mm

Orientation: Portrait Landscape

Print Settings

Media Type: Auto Select (Plain paper)

Print Quality: Normal

PRECISIONCORE HEAT-FREE

Cancel Print

Тэмдэглэл:

Хэрэв **Хэвлэх Тохиргоо** цэс нь macOS Catalina (10.15) эсвэл дараагийн хувилбар, macOS High Sierra (10.13), macOS Sierra (10.12), OS X El Capitan (10.11), OS X Yosemite (10.10), OS X Mavericks (10.9) дээр харагдахгүй байвал Epson принтерийн драйверыг зөв суулгаагүй байна гэсэн үг. Үүнийг дараах цэснээс идэвхжүүл.

Системийн тохируулга-г Apple цэс > **Принтер болон Сканнер** (эсвэл **Хэвлэх болон Сканнердах, Хэвлэх болон Факсдах**)-аас сонгож, принтерийг устгах ба дараа нь принтерээ дахин нэмнэ. Принтер нэмэх зааврыг дараахаас харна уу.

84 хуудас дээрх "Жинхэнэ Epson принтер нэмэх (зөвхөн Mac OS-д зориулагдсан)"

macOS Mojave (10.14) нь TextEdit зэрэг Apple-ийн гаргасан програмуудын **Хэвлэх Тохиргоо** руу хандах боломжгүй.

6. Хэрэгтэй бол тохиргоог өөрчил.

Дэлгэрэнгүй мэдээлэл авахыг хүсвэл принтерийн цэсийн сонголтыг харна уу.

7. **Хэвлэх** товчийг дар.

Тэмдэглэл:

Хэвлэлтийг цуцлахыг хүсвэл компьютер дээрээс **Суурь** дахь принтерийн тэмдгийг товшино.

Цуцлахыг хүссэн ажлыг сонгож, дараа нь явц хэмжигчийн хажууд  -г товшино уу. Гэхдээ та хэвлэх ажил принтер рүү бүрэн илгээгдсэний дараа компьютероос хэвлэх ажлыг цуцлах боломжгүй. Энэ тохиолдолд, принтерийн хянах самбарыг ашиглан хэвлэх ажлыг цуцална.

Холбогдох мэдээлэл

- ➔ 151 хуудас дээрх "Бэлэн байгаа цаас ба багтаамж"
- ➔ 29 хуудас дээрх "Цаасны төрлийн жагсаалт"
- ➔ 60 хуудас дээрх "Хэвлэх Тохиргоо-н цэсийн сонголтууд"

Принтерийн драйверын цэсийн зүйлс

Програм дээрх хэвлэх цонхыг нээж, принтерийг сонгоод, дараа нь принтерийн драйверын цонхонд нэвтэрнэ үү.

Тэмдэглэл:

Таны сонгосон сонголтоос шалтгаалж цэсүүд янз бүр байна.

Хувилах үндсэн цэсийн сонголтууд

Хуудас бүр дэх хуудсууд:

Нэг хуудас дээр хэвлэгдэх хуудсын тоог сонгоно.

Бүтцийн байрлал:

Ямар хуудас хэвлэгдэх дарааллыг тодорхойлох.

Хүрээ:

Хуудсыг тойруулан хүрээ хэвлэх.

Хуудасны байрлалыг эргүүлэх:

Хэвлэхийн өмнө цаасыг 180 градус эргүүлнэ. Үүнийг принтер дээр зассан чиглэлд ачаалж буй дугтуй зэрэг цаасан дээр хэвлэж байгаа үед сонгоно.

Хэвтээгээр эргүүлэх:

Толинд тусаж буй мэт хэвлэхээр зургийг хөрвүүлэх.

Өнгө тохируулах цэсийн сонголтууд

ColorSync/EPSON Color Controls:

Өнгөний тохиргооны аргыг сонгоно уу. Эдгээр сонголт нь принтер ба компьютерын дэлгэцийн хоорондох өнгийг тохируулж өнгийн ялгааг багасгана.

Цаас цэгцлэх цэсийн сонголтууд

Хуудсуудыг багцлах:

Олон хуудастай баримтыг багц багцаар нь багцалж, эрэмбэлэн хэвлэнэ.

Хэвлэх хуудсууд:

Зөвхөн сондгой эсвэл тэгш хуудсуудыг сонгож хэвлэх.

Хуудсын дараалал:

Дээд талаас эсвэл сүүлийн хуудсаас сонгож хэвлэх.

Томруулж цаасны хэмжээнд тохируулах:

Ачаалсан цаасны хэмжээнд тааруулж хэвлэнэ.

Товлосон газрын цаасны хэмжээ:

Хэвлэх цаасны хэмжээг сонго.

Зөвхөн багасгах:

Зөвхөн хэвлэх өгөгдөл нь принтерт ачаалсан цаасны хэмжээнээс том байвал хэмжээгээ багасгахын тулд үүнийг сонгоно.

Гадар хуудасны цэсийн сонголтууд

Хэвлэх гадрын хуудас:

Гадарыг хэвлэх эсэхийг сонго. Арын гадар нэмэхийг хүсвэл **Бичиг баримтын дараа** сонго.

Гадрын төрөл:

Гадарын агуулгыг сонгоно уу.

Хэвлэх Тохиргоо-н цэсийн сонголтууд

Media Type:

Хэвлэх цаасны төрлөө сонгоно.

Print Quality:

Хэвлэх үед ашиглахыг хүссэн хэвлэх чанарыг сонгоно. Цаасны төрлөөс хамааран сонголтууд өөрчлөгдөнө.

Color Options-н цэсийн сонголтууд

Та тодролт болон ялгаралтыг тохируулж болно.

Two-sided Printing Settings-н цэсийн сонголтууд

Two-sided Printing:

Та цаасны хоёр талын алинд нь ч хэвлэж болно.

Хялбар хэвлэлтийн хэвлэх урьдчилсан тохиргоо нэмэх

Принтерийн драйвер дээр байнга ашигладаг хэвлэлийн тохиргооны урьдчилсан тавилыг үүсгэхийг хүсэж буй бол, та жагсаалтаас урьдчилсан тохиргоог сонгосноор хялбархан хэвлэх боломжтой болно.

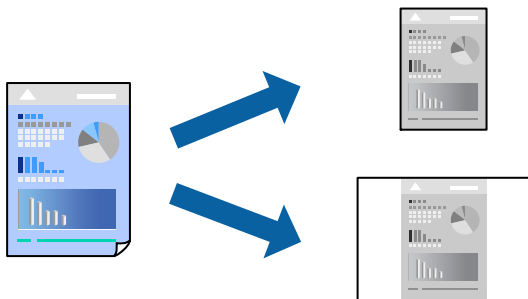

1. **Хэвлэх Тохиргоо** ба **Бүдүүвч (Цаасны Хэмжээ, Media Type, гэх мэт)** зүйлсийг тус бүрт нь тохируул.
2. **Урьдчилсан тохиргоо**-г сонгож одоогийн тохиргоог урьдчилсан тохиргоогоор хадгал.
3. **ОК** дарна.

Тэмдэглэл:

Нэмсэн урьдчилсан тохиргоог устгахын тулд, **Урьдчилсан тохиргоо > Урьдчилсан тохиргоог харуулах** дээр дарж, жагсаалтаас хасахыг хүсэж буй урьдчилсан тохиргооны нэрийг сонгож, дараа нь үүнийг устгана.

4. **Хэвлэх** товчийг дар.

Дараагийн удаад ижил тохиргоогоор хэвлэхийн тулд, **Урьдчилсан тохиргоо**-ноос бүртгэлтэй урьдчилсан тохиргооны нэрийг сонго.

Холбогдох мэдээлэл

- ➔ 29 хуудас дээрх "Цаас ачаалах"
- ➔ 57 хуудас дээрх "Хялбар тохиргоо ашиглан хэвлэх"

2-талаар хэвлэх

Та цаасны хоёр талын алинд ч хэвлэж болно.

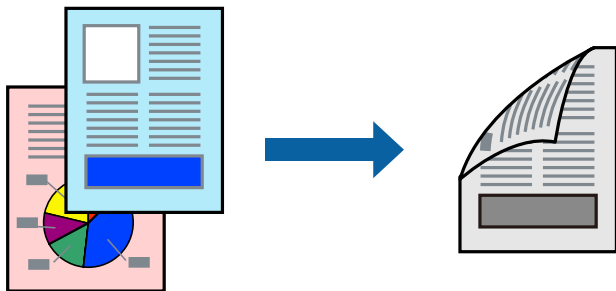

Тэмдэглэл:

- 2-талт хэвлэлтэнд тохиромжтой цаасыг ашиглахгүй бол, хэвлэлийн чанар муудаж, цаас гацалт үүсэх боломжтой.

152 хуудас дээрх "Хоёр талаар хэвлэх цаас"

- Цаас болон өгөгдлөөс шалтгаалж, бэх цаасны нөгөө тал руу нэвчиж магадгүй.

1. Дэлгэгддэг цэснээс **Two-sided Printing Settings**-г сонгоно.
2. **Two-sided Printing** дээрээс үдэлтийг сонго.
3. **Document Type** дээрээс эхийн төрлийг сонго.

Тэмдэглэл:

- Document Type** тохиргооноос болж хэвлэлт удааширсан байх бас боломжтой.

- Хэрэв зураг, фото зураг зэрэг өндөр нягтшилтай өгөгдлийг хэвлэж байгаа бол, **Text & Photos** эсвэл **Text & Graphics**-г **Document Type** тохиргоонд сонгоорой. Хэрэв цаас үнгэгдэх, эсвэл зураг эсрэг талдаа нэвтэрч харагдвал, хэвлэх нягтшил болон бэх хатах хугацааг **Adjustments**-ийн хажуу дахь суман тэмдгэн дээр дарж тааруулна.

4. Шаардлагатай бусад тохиргоог бас хийнэ.
5. **Хэвлэх**-г дар.

Холбогдох мэдээлэл

- ➔ 151 хуудас дээрх "Бэлэн байгаа цаас ба багтаамж"
- ➔ 29 хуудас дээрх "Цаас ачаалах"
- ➔ 57 хуудас дээрх "Хялбар тохиргоо ашиглан хэвлэх"

Нэг хуудсан дээр хэд хэдэн хуудсыг хэвлэх

Та нэг хуудсан дээр хэд хэдэн хуудас мэдээллийг хэвлэх боломжтой.

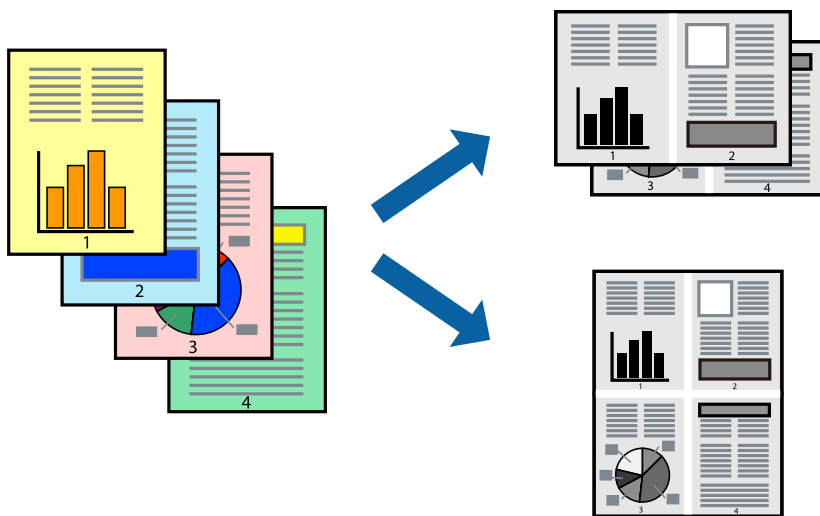

1. Дэлгэгддэг цэснээс **Загвар**-г сонгоно.
2. **Нүүрэн дээрх хуудас**-ны тоо, **Загварын чиглэл** (хуудасны дараалал), **Хүрээ**-г тохируулна.
[58 хуудас дээрх "Хувилах үндсэн цэсийн сонголтууд"](#)
3. Шаардлагатай бусад тохиргоог бас хийнэ.
4. **Хэвлэх** товчийг дар.

Холбогдох мэдээлэл

- ➔ [29 хуудас дээрх "Цаас ачаалах"](#)
- ➔ [57 хуудас дээрх "Хялбар тохиргоо ашиглан хэвлэх"](#)

Цаасны хэмжээнд тааруулж хэвлэх

Сонгосон цаасны хэмжээ тохиргоо болгож принтерт ачаалсан цаасны хэмжээгээ сонгоно.

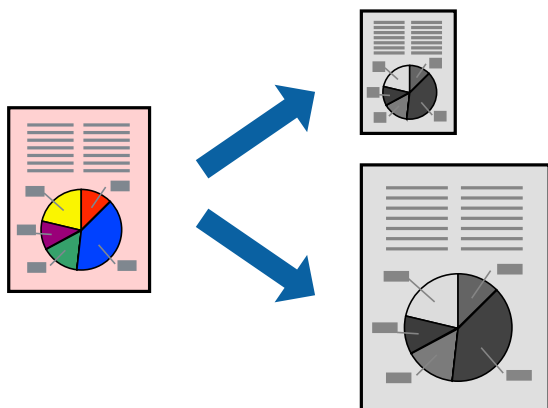

1. Програм хангамж дотор **Цаасны Хэмжээ** тохиргоонд сонгосон цаасны хэмжээгээ тохируулна.

2. Дэлгэгддэг цэснээс **Цаас ашиглах** тохиргоог сонгоно.
3. **Цаасны хэмжээнд тохируулах хэмжээ** тохиргоог сонгоно.
4. **Сонгосон цаасны хэмжээ** тохиргоо болгож принтерт ачаалсан цаасны хэмжээгээ сонгоно.
5. Шаардлагатай бусад тохиргоог бас хийнэ.
6. **Хэвлэх** товчийг дар.

Холбогдох мэдээлэл

- ➔ 29 хуудас дээрх "Цаас ачаалах"
- ➔ 57 хуудас дээрх "Хялбар тохиргоо ашиглан хэвлэх"

Ямар ч томруулалтад жижигрүүлсэн эсвэл томруулсан баримт бичгийг хэвлэх

Та тодорхой хувиар баримт бичгийн хэмжээг жижигрүүлж, эсвэл томруулж болно.



Тэмдэглэл:

Програмаас шалтгаалж үйлдлүүд нь ялгаатай байна. Дэлгэрэнгүй мэдээллийг програмын тусламжаас үзнэ үү.

1. Дараах үйлдлүүдийн аль нэгийг хий.
 - Хэвлэх**-г **Файл** програмын цэсээс сонгоно. **Хуудасны тохиргоо** дээр дараад, дараа нь **Формат** дээр принтерээ сонгоно. **Цаасны хэмжээ**-ээс хэвлэх өгөгдлийн хэмжээг сонгоод хувь хэмжээг **Хэмжээ**-д оруулаад **ОК** товчийг дарна үү.
 - Хуудасны тохиргоо**-г **Файл** програмын цэснээс сонгоно. Принтерээ **Формат** дотор сонгоно. **Цаасны хэмжээ**-ээс хэвлэх өгөгдлийн хэмжээг сонгоод хувь хэмжээг **Хэмжээ**-д оруулаад **ОК** товчийг дарна үү. **Хэвлэх**-г **Файл** цэснээс сонгоно.
2. Принтерээ **Принтер** дотор сонгоно.
3. Шаардлагатай бусад тохиргоог бас хийнэ.
4. **Хэвлэх** товчийг дар.

Холбогдох мэдээлэл

- ➔ [29 хуудас дээрх "Цаас ачаалах"](#)
- ➔ [57 хуудас дээрх "Хялбар тохиргоо ашиглан хэвлэх"](#)

Принтерийн өнгийг тохируулах

Та хэвлэх ажилд хэрэглэж буй өнгийг тохируулах боломжтой. Эдгээр тохируулгыг үндсэн мэдээлэл дээр хийдэггүй.

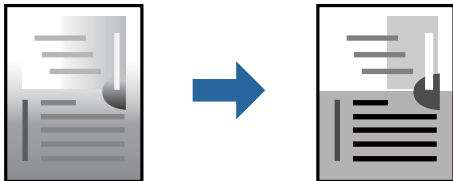

1. Попап цэсээс **Color Options** гэснийг сонгож, дараа нь тодролт болон ялгаралтыг тохируулна уу.
2. Шаардлагатай бусад тохиргоог бас хийнэ.
3. **Хэвлэх** товчийг дар.

Холбогдох мэдээлэл

- ➔ [29 хуудас дээрх "Цаас ачаалах"](#)
- ➔ [57 хуудас дээрх "Хялбар тохиргоо ашиглан хэвлэх"](#)

Ухаалаг төхөөрөмжөөс (iOS) баримт хэвлэх

Ухаалаг утас эсвэл таблет зэрэг ухаалаг төхөөрөмжөөс баримт хэвлэж болно.

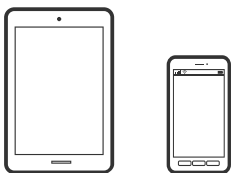

Epson Smart Panel ашиглаж баримт хэвлэх

Тэмдэглэл:

Төхөөрөмжөөс шалтгаалж үйлдлүүд нь ялгаатай байж болно.

1. Принтерээ утасгүй хэвлэхээр тохируул.
2. Хэрэв Epson Smart Panel суулгаагүй бол, үүнийг суулга.
[157 хуудас дээрх "Ухаалаг төхөөрөмжөөс принтерийг хялбархан ажиллуулах программ \(Epson Smart Panel\)"](#)
3. Ухаалаг төхөөрөмжөө утасгүй роутертэй холбо.

4. Epson Smart Panel-г эхлүүл.
5. Үндсэн дэлгэц дээр хэвлэх баримт бичгийн цэсийг сонго.
6. Хэвлэхийг хүссэн баримт бичгээ сонго.
7. Хэвлэж эхэл.

AirPrint ашиглаж баримт хэвлэх

AirPrint нь драйвер суулгах эсвэл програм хангамж татаж авах шаардлагагүйгээр iPhone, iPad, iPod touch болон Mac-с утасгүй хялбар хэвлэхийг идэвхжүүлдэг.



Тэмдэглэл:

Хэрэв та өөрийн принтерийн хянах самбар дээр цаасны тохиргооны мессежийг идэвхгүй болгосон бол AirPrint-г ашиглах боломжгүй. Шаардлагатай бол доорх холбоосыг харж мессежүүдийг идэвхжүүл.

1. Принтерээ утасгүй хэвлэхээр тохируул. Доорх холбоосыг харна уу.
<https://epson.sn>
2. Таны принтерийн ашиглаж байгаатай ижил утасгүй сүлжээнд Apple төхөөрөмжөө холбо.
3. Өөрийн төхөөрөмжөөс принтер рүү хэвлэх.

Тэмдэглэл:

Дэлгэрэнгүй мэдээлэл авахын тулд Apple-н вэбсайт дээрх AirPrint хуудсыг харна уу.

Холбогдох мэдээлэл

➔ [112 хуудас дээрх "Холбоо тогтоосон \(iOS\) хэдий ч хэвлэх боломжгүй"](#)

Ухаалаг төхөөрөмжөөс (Android) баримт хэвлэх

Ухаалаг утас эсвэл таблет зэрэг ухаалаг төхөөрөмжөөс баримт хэвлэж болно.

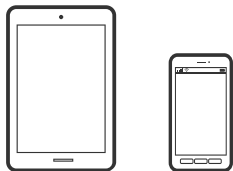

Epson Smart Panel ашиглаж баримт хэвлэх

Тэмдэглэл:

Төхөөрөмжөөс шалтгаалж үйлдлүүд нь ялгаатай байж болно.

1. Принтерээ утасгүй хэвлэхээр тохируул.

2. Хэрэв Epson Smart Panel суулгаагүй бол, үүнийг суулга.
[157 хуудас дээрх "Ухаалаг төхөөрөмжөөс принтерийг хялбархан ажиллуулах программ \(Epson Smart Panel\)"](#)
3. Ухаалаг төхөөрөмжөө утасгүй роутертэй холбо.
4. Epson Smart Panel-г эхлүүл.
5. Үндсэн дэлгэц дээр хэвлэх баримт бичгийн цэсийг сонго.
6. Хэвлэхийг хүссэн баримт бичгээ сонго.
7. Хэвлэж эхэл.

Epson Print Enabler ашиглан баримт хэвлэх

Та баримт бичиг, и-мэйл, фото зураг, веб хуудсыг өөрийн Android утас, эсвэл планшетаас утасгүйгээр хэвлэж болно (Android v7.0 ба дараагийн хувилбар). Хэдхэн даралтаар, таны Андройд төхөөрөмж нэг ижил утасгүй сүлжээнд холбогдсон Epson принтерийг илрүүлэх болно.

Тэмдэглэл:

Төхөөрөмжөөс шалтгаалж үйлдлүүд нь ялгаатай байж болно.

1. Принтерээ утасгүй хэвлэхээр тохируул. Доорх холбоосыг харна уу.
<https://epson.sn>
2. Google Play-с Epson хэвлэхийг идэвхжүүлэгчийг суулгана.
3. Таны принтерийн ашиглаж байгаатай ижил утасгүй сүлжээнд Android төхөөрөмжөө холбо.
4. Андройд төхөөрөмжийнхөө **Тохиргоо** руу орж, **Хэвлэх**-ийг сонгож, дараа нь Epson Print Enabler-г идэвхжүүлнэ.
5. Android програм хангамжаас (Chrome гэх мэт) цэсний тэмдгийг дарж, дэлгэц дээр бүхнийг хэвлэнэ.

Тэмдэглэл:

*Та принтерийг харж чадахгүй байвал, **Бүх принтер** дээр дарж өөрийн принтерээ сонгоно.*

Mopria Print Service ашиглан хэвлэх

Mopria Print Service нь Android ухаалаг утас юмуу таблетуудаас утасгүй шууд хэвлэх боломжийг олгодог.



1. Mopria Print Service-ийг Google Play-оос суулга.
2. Принтерт цаасыг ачаал.

3. Принтерээ утасгүй хэвлэхээр тохируул. Доорх холбоосыг харна уу.

<https://epson.sn>

4. Таны принтерийн ашиглаж байгаатай ижил утасгүй сүлжээнд Android төхөөрөмжөө холбо.

5. Өөрийн төхөөрөмжөөс принтер рүү хэвлэх.

Тэмдэглэл:

Дэлгэрэнгүй мэдээллийг Mopria-гийн <https://mopria.org> веб сайтаас аваарай.

Холбогдох мэдээлэл

→ [29 хуудас дээрх "Цаас ачаалах"](#)

Дугтуйн дээр хэвлэх

Компьютероос дугтуй хэвлэх (Windows)

1. Принтерт дугтуйг ачаал.

[29 хуудас дээрх "Цаас ачаалах"](#)

2. Хэвлэхийг хүссэн файлаа нээ.

3. Принтерийн драйверын цонхонд хандана.

4. Дугтуйн хэмжээг **Баримтын Хэмжээ**-с **Үндсэн** таб дээрээс сонгоод, **Дугтуй-г Цаасны Төрөл**-с сонго.

5. Шаардлагатай бол **Үндсэн** болон **Илүү Сонголтууд** таб дээрх бусад зүйлсийг тохируулсны дараа **ОК**-г дарна.

6. **Хэвлэх** товчийг дар.

Компьютероос дугтуй хэвлэх (Mac OS)

1. Принтерт дугтуйг ачаал.

[29 хуудас дээрх "Цаас ачаалах"](#)

2. Хэвлэхийг хүссэн файлаа нээ.

3. Хэвлэх харилцах цонхонд хандахын тулд **Хэвлэх**-ийг **Файл** цэс буюу өөр бусад удирдлагаас сонго.

4. Хэмжээг **Цаасны Хэмжээ** тохиргооны дагуу сонгоно.

5. Дэлгэгддэг цэснээс **Хэвлэх Тохиргоо**-г сонгоно.

6. **Дугтуй-г Media Type** тохиргооны дагуу сонго.

7. Шаардлагатай бусад тохиргоог бас хийнэ.
8. **Хэвлэх** товчийг дар.

Вэб хуудас хэвлэх

Ухаалаг төхөөрөмжөөс вэб хуудас хэвлэх

Тэмдэглэл:

Төхөөрөмжөөс шалтгаалж үйлдлүүд нь ялгаатай байж болно.

1. Принтерээ утасгүй хэвлэхээр тохируул.
2. Хэрэв Epson Smart Panel суулгаагүй бол, үүнийг суулга.
[157 хуудас дээрх “Ухаалаг төхөөрөмжөөс принтерийг хялбархан ажиллуулах программ \(Epson Smart Panel\)”](#)
3. Принтерийнхтэй адил утасгүй сүлжээнд ухаалаг төхөөрөмжөө холбоно.
4. Вэб хөтчийн програм дээрээ хэвлэхийг хүссэн вэб хуудсаа нээ.
5. Вэб хөтчийн програмын цэснээс **Хуваалцах**-г товш.
6. **Smart Panel** сонгоно уу.
7. **Хэвлэх**-г дар.

Үүлэн үйлчилгээ ашиглан хэвлэх

Интернэт дээр бэлэн байгаа Epson Connect үйлчилгээг ашигласнаар, та ухаалаг утас, таблет компьютер, эсвэл нөтбүүкээсээ хэзээд ч хаанаас ч хэвлэх боломжтой. Энэ үйлчилгээг ашиглахын тулд Epson-ы холболтод хэрэглэгч болон принтерийг бүртгүүлэх шаардлагатай.

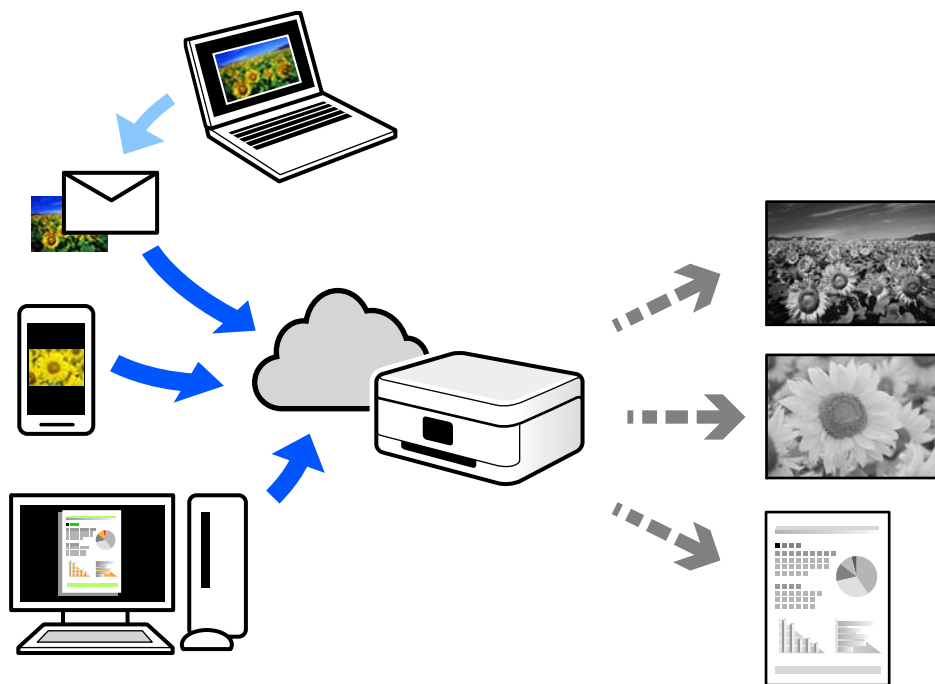

Интернэт дээр бэлэн байгаа үйлчилгээний шинж чанарыг доор харуулав.

Email Print

Та барим эсвэл зураг зэрэг хавсралттай цахим шууданг принтертэй холбогдсон цахим хаяг руу илгээж байгаа үед тухайн цахим шууданг болон гэр болон оффисын зэрэг холын байршилтай принтерээс хэвлэх боломжтой.

Remote Print Driver

Энэ нь Алсаас хэвлэх драйверийн дэмжсэн хуваалцсан драйвер юм. Алсын байрлалтай принтерийг ашиглан хэвлэхдээ принтерийн энгийн програмын цонхыг өөрчлөн хэвлэж болно.

Хэрхэн тохируулах эсвэл хэвлэх талаар дэлгэрэнгүй мэдээлэл авах бол Epson Connect вэб порталыг үз.

<https://www.epsonconnect.com/>

<http://www.epsonconnect.eu> (зөвхөн Европод)

Epson-ын холболтын үйлчилгээ рүү Хянах самбараас бүртгүүлэх

Доорх алхмуудыг дагаж принтерийг бүртгүүлнэ үү.

1. Хянах самбар дээр **Тохиргоо**-г сонго.

2. Бүртгэлийн хуудсыг хэвлэхийн тулд **Принтерийн тохиргоо > Вэб үйлчилгээний тохиргоо > Epson Холболт Үйлчилгээ > Бүртгэлээс хасах** гэж сонго.
3. Принтерийг бүртгүүлэхийн тулд бүртгэлийн хуудсан дээрх зааварчилгааг дагана.

Принтерийг хадгалах

Зарцуулах нөөцийн төлөвийг шалгах.	72
Хэвлэх чанарыг сайжруулах.	72
Принтерийг цэвэрлэх.	78
Эрчим хүч хэмнэх.	79
Wi-Fi Холболтоо идэвхгүй болгох.	80
Програмуудыг тусад нь суулгах эсвэл устгах.	80
Принтерийг зөөвөрлөх ба байршуулах.	88

Зарцуулах нөөцийн төлөвийг шалгах

Та бэхний барагцаалсан түвшин, засвар үйлчилгээний хайрцгийн барагцаалсан ашиглалтын хугацааг принтерийн хянах самбараас шалгаж болно. Үндсэн дэлгэцээс -г сонго.

Тэмдэглэл:

Та мөн бэхний ойролцоолсон түвшин, засвар үйлчилгээний хайрцгийн барагцаалсан үйлчилгээний хугацааг принтерийн драйвер дээрх төлөвийн монитороос шалгаж болно.

Windows

EPSON Status Monitor 3-г Арчилгаа таб дээрээс дарна.

EPSON Status Monitor 3-г идэвхгүйжүүлсэн бол **Өргөтгөсөн Тохиргоо-г Арчилгаа** таб дээрээс сонгоод дараа нь **EPSON Status Monitor 3-г идэвхжүүл-г** сонгоно.

Mac OS

Apple цэс > **Системийн сонголт** > **Принтер ба Сканнер** (эсвэл **Хэвлэх ба сканердах, Хэвлэх ба факсдах**) > Epson(XXXX) > **Сонголт ба хангамж** > **Хэрэглээ** > **Принтерийн хэрэглээг нээх** > **EPSON Status Monitor**

Бэх бага байна гэсэн мессеж гарч ирсэн үед үргэлжлүүлэн хэвлэх боломжтой. Шаардлагатай үед бэхний бортогыг солино уу.

Холбогдох мэдээлэл

➔ [117 хуудас дээрх "Хорны картриджийг солих цаг болсон байна"](#)

➔ [120 хуудас дээрх "Засвар үйлчилгээний хайрцгийг солих цаг болсон байна"](#)

Хэвлэх чанарыг сайжруулах

Хэвлэлтийн чанарыг тохируулах

Хэрэв та тэгш бус босоо шугаман зураас, бүдэг зураг, хөндлөн судал анзаарвал хэвлэлтийн чанарыг тохируулна уу.

1. Принтерийн хянах самбар дээрх **Засвар үйлчилгээ**-г сонгоно.

Зүйлийг сонгохын тулд     товчлуурыг ашиглаж, дараа нь OK товчлуурыг дарна.

2. **Хэвлэх чанар тааруулах**-г сонго.

3. Цаас ачаалах болон хошуу шалгах хэвийг хэвлэхийн тулд дэлгэц дээрх зааврыг дагана уу.

4. Хэвлэгдсэн дүрсийг шалга.

Хэрэв "NG" дүрсэн дээр хугарсан шугам, хоосон хэсэг харагдаж байвал, принтерийн толгойн цорго бөглөрсөн байж болно. Хэвлэгчийн толгойг цэвэрлэх бол -г сонго.

- Хэрэв "OK" дүрсэн дээр хугарсан шугам, хоосон хэсэг харагдахгүй байвал, принтерийн толгойн цорго бөглөрөөгүй байна. Дараагийн тохируулгыг үргэлжлүүлэх бол -г сонго.

OK

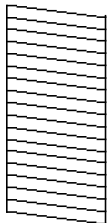

NG

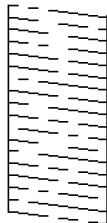

5. Дэлгэц дээрх зааврыг дагаж принтерийн толгойн тэгш хээг хэвлэж, принтерийн толгойг тэгшилнэ үү.

- Хэвлэлт бүдэг гарсан тохиолдолд энэ хээ нь тэгш хэмд оруулах боломж олгоно. Хамгийн тод хээг хайн олж дугаарыг нь оруулна уу.

#1

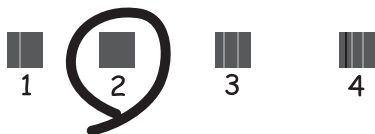

- Босоо шугамтай зураас тэгш бус гарсан тохиолдолд энэ хээ нь тэгш хэмд оруулах боломж олгоно.

Хамгийн зөв байх босоо шугамтай хэвэнд тоо олж сонго.

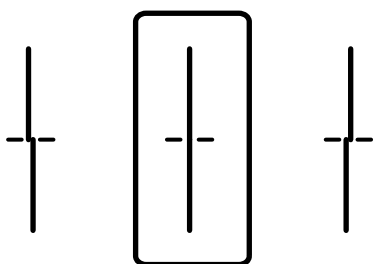

- Энэ хээ нь танд ердийн интервалд хөндлөн судал ажиглагдвал тэгшлэх боломж олгоно. Хамгийн бага давхцсан, бага тусгаарлагдсан хээг хайн олж дугаарыг нь оруулна.

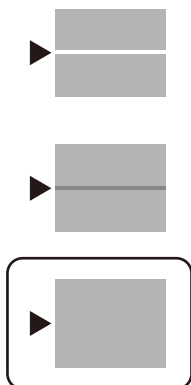





Хэвлэгчийн толгойг шалгах, цэвэрлэх

Цорго бөглөрсөн бол, хэвлэмэл материал бүдэг болно эсвэл зураас харагдана. Цорго нилээд бөглөрсөн бол, хоосон цаас хэвлэнэ. Хэвлэлийн чанар муудсан бол, эхлээд хошуу шалгах онцлогийг ашиглаж, хошуу бөглөрсөн эсэхийг шалгана. Цорго бөглөрсөн бол, хэвлэгчийн толгойг цэвэрлэнэ.



Чухал:

- Толгойг цэвэрлэж байхад сканнерийн хэсгийг онгойлгож, принтерийг унтрааж болохгүй. Толгой цэвэрлэж дуусаагүй бол, та хэвлэх боломжгүй хэвээр байна.
- Толгой цэвэрлэхэд бэх хэрэглэх ба шаардлагатайгаас илүү хэмжээгээр хэрэглэж болохгүй.
- Бэх бага болсон үед, хэвлэх толгойг цэвэрлэх боломжгүй байж магадгүй.
- Цорго шалгах, толгой цэвэрлэхээ 3 удаа давтсаны дараа ч хэвлэлийн чанар сайжрахгүй бол, хэвлэхгүйгээр 12 цагаас доошгүй хүлээж, дараа нь цорго шалгахыг давтаж, шаардлагатай толгойг давтан цэвэрлэнэ.  товч дээр дарж принтерийг унтраахыг бид зөвлөж байна. Хэвлэлийн чанар сайжрахгүй хэвээр байвал, Epson тусламж үйлчилгээний албатай холбоо барина уу.
- Хэвлэгчийн толгойг хатахаас сэргийлэхийн тулд, тэжээл залгаатай байхад принтерийг тогноос салгаж болохгүй.

1. Принтерийн хянах самбар дээрх **Засвар үйлчилгээ**-г сонго.
Зүйлийг сонгохын тулд     товчлуурыг ашиглаж, дараа нь ОК товчлуурыг дарна.
2. **Хэвлэх Толгой Хошуу Шалгах**-г сонго.
3. Цаас ачаалах ба хошуу шалгах хэвийг хэвлэхийн тулд дэлгэц дээрх зааврыг дагана уу.
4. Хэвлэгдсэн дүрсийг шалга.
 - Хэрэв "NG" дүрсэн дээр хугарсан шугам, хоосон хэсэг харагдаж байвал, принтерийн толгойн цорго бөглөрсөн байж болно. Дараагийн алхам руу шилж.

- Хэрэв "OK" дүрсэн дээр хугарсан шугам, хоосон хэсэг харагдахгүй байвал, принтерийн толгойн цорго бөглөрөөгүй байна. Принтерийн толгойг цэвэрлэх шаардлагагүй. Гарахын тулд  сонго.

OK

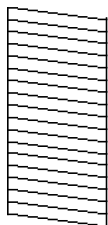

NG

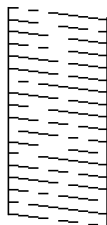

- -г сонго.
- Принтерийн толгойг цэвэрлэхийн тулд дэлгэц дээрх зааврыг дагана уу.
- Цэвэрлэж дууссаны дараа хошуу шалгах хэвийг дахин хэвлэхийн тулд дэлгэц дээрх зааврыг дагана уу. Бүх шугам бүрэн хэвлэгдэх хүртэл цэвэрлэгээг давтаж, дүрс хэвлэхээ үргэлжлүүлнэ.

Тэмдэглэл:

Та мөн принтер драйвераас хэвлэгчийн толгойг шалгаж, цэвэрлэж болно.

- Windows

Толгойны хошуу шалгаж хэвлэх-г Арчилгаа таб дээрээс дарна.

- Mac OS

Apple цэс > Системийн сонголт > Принтер ба Сканнер (эсвэл Хэвлэх ба сканердах, Хэвлэх ба факсдах) > Epson(XXXX) > Сонголт ба хангамж > Хэрэглээ > Принтерийн хэрэглээг нээх > Толгойны хошуу шалгаж хэвлэх

Хошуу бөглөрөхөөс сэргийлэх

Принтерийг асааж, унтраахдаа тэжээлийн товчийг үргэлж ашигла.

Тэжээлийн залгуурыг салгахаас өмнө тэжээлийн гэрэл унтарсан байгааг шалгаарай.

Хэрэв бэхийг бүтээхгүй бол өөрөө хатаж болно. Яг л соруулдаг бал эсвэл тосон балыг хатахаас сэргийлж тагладаг шиг, бэхийг хатаахаас сэргийлэхийн тулд хэвлэх толгойг зөв тагласан эсэхийг магадлаарай.

Принтер ажиллаж байх үед тэжээлийн залгуур салгагдаж эсвэл цахилгаан тасалдвал, хэвлэх толгой зөв таглагдахгүй байж болно. Хэрэв хэвлэх толгойг энэ чигээр нь үлдээвэл, хэвлэх толгой хатаж хошууг (бэхний гаралт) бөглөрөхөд хүргэнэ.

Ийм тохиолдолд хэвлэх толгойг таглахын тулд, принтерийг аль болох түргэн асааж, унтраах хэрэгтэй.

Принтерийн толгойг тэгшилнэ

Та босоо шугамын үл тохирол, эсвэл бүдэг зургийг ажиглавал, принтерийн толгойг тэгшил.

1. Принтерийн хянах самбар дээрх **Засвар үйлчилгээ**-г сонго.
Зүйлийг сонгохын тулд ▲ ▼ ◀ ▶ товчлуурыг ашиглаж, дараа нь ОК товчлуурыг дарна.
2. **Хэвлэх толгойг тэгшитгэх**-г сонго.
3. Тэгшлэх цэсийн нэгийг сонгоно уу.
 - Босоо зураас нь тэгш бус эсвэл таны хэвлэлт бүдэг байвал: **Шугамтай зураасыг зэрэгцүүлэх**-г сонгоно уу.
 - Тогтмол давтамжтайгаар хөндлөн судал гарч ирвэл: **Хэвтээ эгнүүлэлт**-г сонгоно уу.
4. Дэлгэц дээрх зааврыг дагана уу.

Цаасны зам дахь бэхний өнгөрийг цэвэрлэх

Хэвлэмэл материал бохирдож цоорсон байвал, доторх бортогыг цэвэрлэнэ.



Чухал:

Принтерийн доторхыг цэвэрлэхдээ ариун цэврийн цаас ашиглаж болохгүй. Принтерийн толгойн цорго ленттэйгээ бөглөрсөн байж болно.

1. Принтерийн хянах самбар дээрх **Засвар үйлчилгээ**-г сонго.
Зүйлийг сонгохын тулд ▲ ▼ ◀ ▶ товчлуурыг ашиглаж, дараа нь ОК товчлуурыг дарна.
2. **Цаас заагчийг цэвэрлэх**-г сонго.
3. Дэлгэц дээрх зааврыг дагаж цаасыг ачаалж, цаасны замыг цэвэрлэ.
4. Цаас бэхээр бохирдохгүй болох хүртэл энэхүү үйл явцыг давтан явуулна.

Тунгалаг хальсийг цэвэрлэх

Принтерийн толгойг тэгшлэх эсвэл цаасны замыг цэвэрлэсний дараа хэвлэлт сайжрахгүй бол принтерийн доторх тунгалаг хальс бохирдсон байж болно.

Хэрэгтэй зүйлс:

- Хөвөн багс (хэд хэдэн)
- Хэдэн дусал угаалгын бодистой ус (аяганы 1/4 усанд 2–3 дусал угаалгын бодис)
- Бохирдлыг шалгах гэрэл



Чухал:

Угаалгын бодистой уснаас өөр цэвэрлэгээний бодис хэрэглэх шаардлагагүй.

1. товч дээр дарж принтерийг унтраана.

2. Принтерийн тагийг нээнэ.

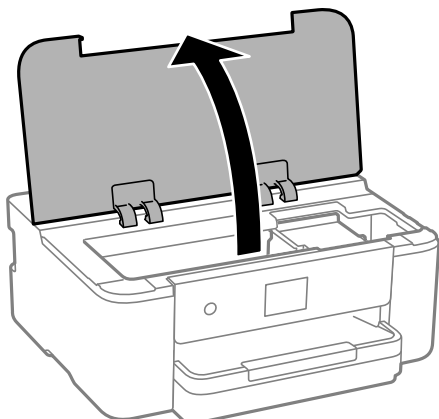

3. Тунгалаг хальс бохирдсон эсэхийг шалгана. Гэрэл ашиглавал бохирдлыг харахад дөхөм байна. Тунгалаг хальсанд (А) бохирдол (хурууны хээ эсвэл тос) үүссэн байвал дараагийн алхам руу шилжинэ.

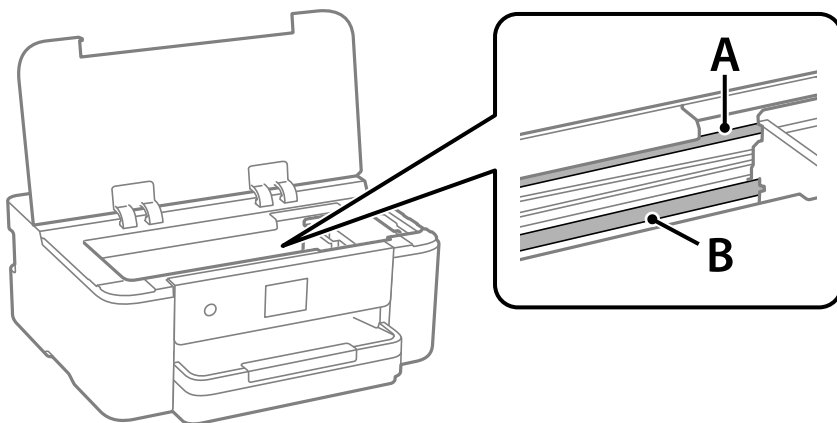

A: тунгалаг хальс

B: зам



Чухал:

Замд (B) хүрэхээс болгоомжил. Эс тэгвэл хэвлэх боломжгүй болж мэднэ. Зам дээрх тос нь үйл ажиллагаанд хэрэгцээтэй байдаг учир үүнийг арчиж болохгүй.

4. Хөвөн багсыг угаалгын нунтагтай усаараа чийглээд ус дусахааргүй болгоод бохирдсон хэсгийг арчина.

Принтер дотор наалдсан бэхэнд хүрэхгүй байхын тулд болгоомжлоорой.

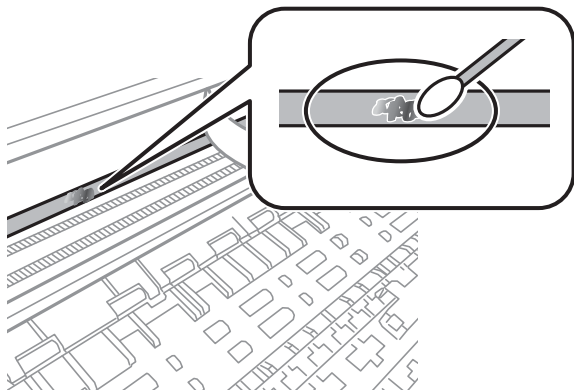

! **Чухал:**

Бохирдлыг зөөлөн арчина. Хэрвээ хальсыг хөвөнгөөр хэт хүчтэй дарвал пүрш нь байрлалаа алдаж принтер гэмтэх магадлалтай.

5. Хальсыг арчихын тулд шинэ хуурай хөвөн багс ашиглаарай.

! **Чухал:**

Хальсан дээр ямар ч сэмэрдэс үлдээж болохгүй.

Тэмдэглэл:

Бохирдлыг тараахгүй байх үүднээс хөвөн багсаа байн байн шинээр солих хэрэгтэй.

6. Хальсны бохирдол байхгүй болтол үйлдлээ 4–5 удаа давтана.
7. Хальс бохирдолгүй болсон эсэхийг харж шалгана.

Принтерийг цэвэрлэх

Хэрэв эд анги, хайрцаг нь бохир, тоос шороотой байвал принтерээ унтрааж, усаар норгосон зөөлөн, цэвэр даавуугаар цэвэрлээрэй. Хэрэв та бохирыг арилгаж чадахгүй бол чийгтэй даавуундаа бага хэмжээний зөөлөн угаалгын нунтаг нэмж оруулаарай.

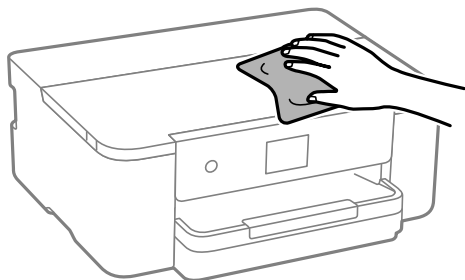

! Чухал:

- ❑ Принтерийн механизм эсвэл цахилгааны аливаа бүрэлдэхүүн хэсэгт ус оруулахгүйн тулд анхааралтай бай. Эс бөгөөс, принтер гэмтэж болно.
- ❑ Эд анги ба савыг цэвэрлэхдээ алкоголь болон будаг шингэрүүлэгчийг хэзээ ч ашиглаж болохгүй. Эдгээр химийн бүтээгдэхүүн тэднийг гэмтээж болзошгүй.
- ❑ Дараах зурагт үзүүлсэн хэсгүүдэд хүрч болохгүй. Ингэвэл, принтерийн ажиллагааг доголдуулахад хүргэж болно.

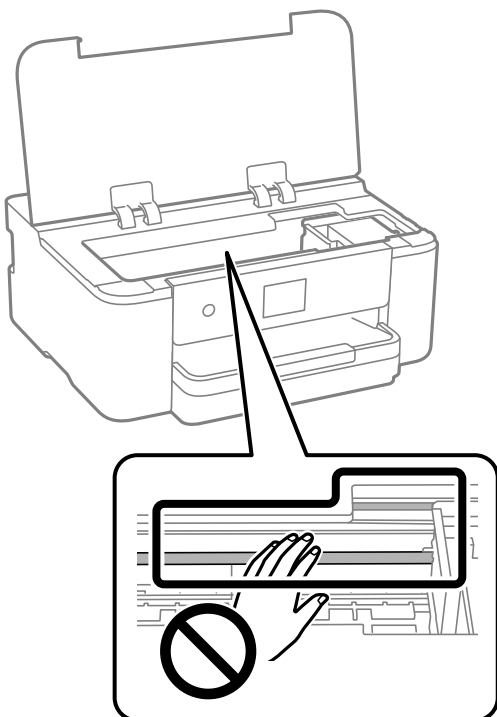

Эрчим хүч хэмнэх

Хэсэг хугацааны турш ямарваа ажиллагаа явагдаагүй бол принтер унтах горимд орж автоматаар унтарна. Эрчим хүчний удирдлага хэрэгжих хүртэлх хугацааг тохируулах боломжтой. Энэ хугацааг ямарваа нэг хэмжээгээр ихэсгэх нь принтерийн эрчим хүчний хэмнэлтэд нөлөөлнө. Тиймээс ямар нэг өөрчлөлт хийхээс өмнө байгаль орчинд үзүүлэх нөлөөг нь тунгаан бодоорой.

1. Үндсэн дэлгэцээс **Тохиргоо**-г сонго.

Зүйлийг сонгохын тулд ▲ ▼ ◀ ▶ товчлуурыг ашиглаж, дараа нь ОК товчлуурыг дарна.

2. **Принтерийн тохиргоо** > **Үндсэн Тохиргоо**-г сонго.
3. Дараах үйлдлүүдийн аль нэгийг хий.

Тэмдэглэл:

Үйлдвэрлэсэн огноо, худалдан авсан газраас хамааран таны бүтээгдэхүүнд **Унтраах Тохиргоо** эсвэл **Тэжээл унтраах цаг хэмжигч** тохиргоо байж магадгүй.

- ❑ **Унтах Цаг тоологч** эсвэл **Унтраах Тохиргоо** > **Идэвхгүй бол Унтраах** эсвэл **Салгагдсан бол Унтраах**-ийг сонгосны дараа тохиргоог хийнэ.

- ❑ **Унтах Цаг тоологч** эсвэл **Тэжээл унтраах цаг хэмжигч**-ийг сонгосны дараа тохиргоог хийнэ.

Wi-Fi Холболтоо идэвхгүй болгох

Хэрвээ та Wi-Fi (утасгүй LAN) Холболтоо идэвхгүй болгохыг ашигласан ч холболтын горим зэрэгт өөрчлөлт орсны улмаас тэгэх шаардлагагүй болсон бол Wi-Fi Холболтоо идэвхгүй болгоорой.

Шаардлагагүй Wi-Fi дохиог арилгаснаар та нөөц хүчин дээрх ачааллыг бас бууруулж болно.

1. Принтерийн үндсэн дэлгэц дээрээс -г сонго.

Зүйлийг сонгохын тулд ▲ ▼ ◀ ▶ товчлуурыг ашиглаж, дараа нь ОК товчлуурыг дарна.

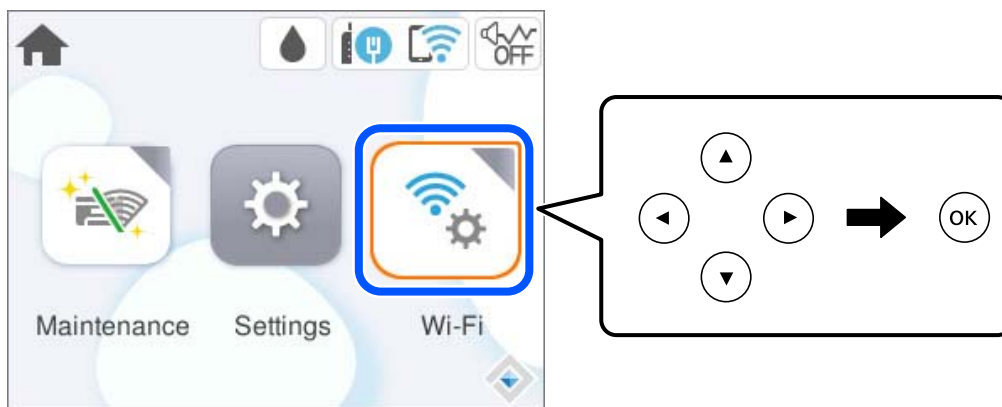

2. **Wi-Fi(Санал болгож байна)**-г сонго.
3. **Тохиргоог өөрчлөх**-г сонго.
4. **Бусад**-г сонго.
5. **Wi-Fi-г хаах**-г сонго.
Дэлгэц дээрх зааврыг дагана уу.

Програмуудыг тусад нь суулгах эсвэл устгах

Компьютерөө сүлжээнд холбож вэбсайтаас програмын хамгийн сүүлийн хувилбарыг татаарай. Компьютер луу администраторын эрхээр нэвтэр. Компьютер танаас шаардвал админы нууц үгийг оруулна.

Програмуудыг тусад нь суулгах

Тэмдэглэл:

- ❑ Програм хангамжийг дахин суулгах үед, та үүнийг эхлээд устгах шаардлагатай.
- ❑ Та Epson-ы цахим хуудаснаас сүүлийн үеийн програмуудыг татаж авах боломжтой.
<http://www.epson.com>
- ❑ Хэрэв та Windows Server үйлдлийг системийг хэрэглэж байгаа бол Epson Software Updater-г ашиглаж болохгүй. Epson-ий цахим хуудаснаас сүүлийн үеийн програмуудыг татаж аваарай.

1. Принтер болон компьютер хоёр холбогдсон эсэхийг мөн компьютер интернэтэд холбогдсон эсэхийг шалгана уу.

2. EPSON Software Updater-г эхлүүлнэ.

Дэлгэцийн зураг авах нь Windows дээрх жишээ.

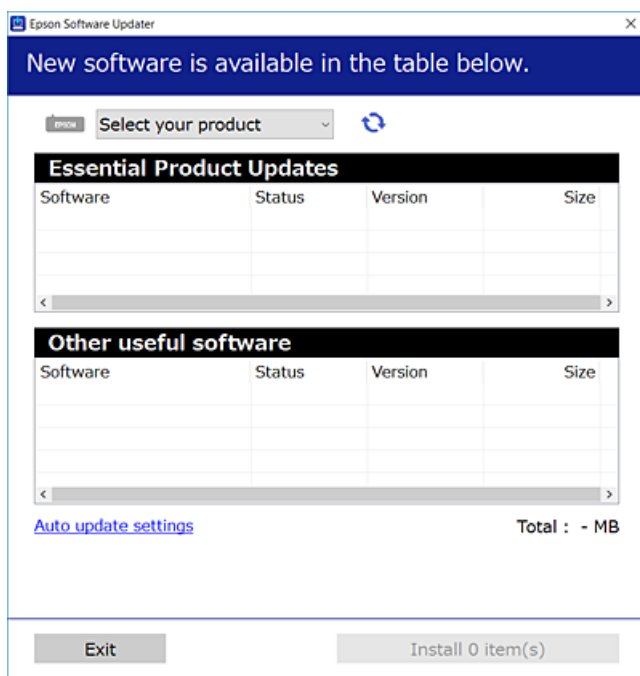

3. Windows-н хувьд принтерээ сонгоод -г дарж хамгийн сүүлийг үеийн програмуудыг шалгаарай.

4. Суулгах эсвэл шинэчлэхийг хүссэн зүйлээ сонгоод суулгах товчийг дарна.



Чухал:

Шинэчлэлтийг хийж дуустал принтерийг унтрааж эсвэл салгаж болохгүй. Ингэснээр принтерийн ажиллагаа доголдож болзошгүй.

Холбогдох мэдээлэл

➔ 160 хуудас дээрх “Програм хангамж, техник хангамж шинэчлэх програм (Epson Software Updater)”

➔ 84 хуудас дээрх “Програм хангамжийг суулгах”

Жинхэнэ Epson принтерийн драйверыг суулгасан эсэхээ шалгах — Windows

Жинхэнэ Epson принтерийн драйвер таны компьютер дээр суусан эсэхийг дараах аргуудын нэгийг ашиглан шалгаж болно.

Хянах самбар > Төхөөрөмж ба принтерийг харах (Принтер, Принтер болон Факс)-ыг сонгоод дараах алхмуудыг дагаж принтерийн серверийн тодруулгын цонхыг нээнэ.

- ❑ Windows 11/Windows 10/Windows 8.1/Windows 8/Windows 7/Windows Server 2022/Windows Server 2019/Windows Server 2016/Windows Server 2012 R2/Windows Server 2012/Windows Server 2008 R2

Принтерийн тэмдэг дээр товшиж, дараа нь цонхны дээд хэсэг дээрх **Принтерийн серверийн үзүүлэлт**-ийг товш.

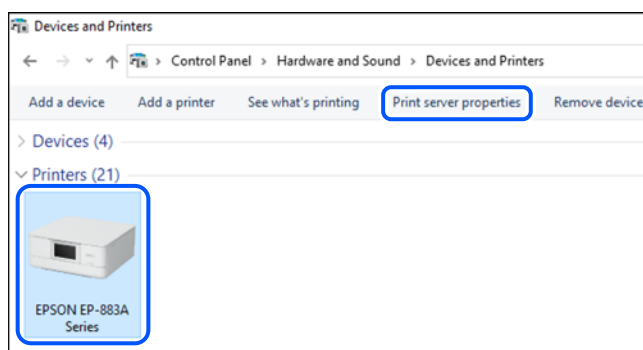

- ❑ Windows Vista/Windows Server 2008

Принтер хавтас дээр хулганы баруун товчийг дараад **Администратороор ажиллуулах > Серверийн үзүүлэлт**-ийг дар.

- ❑ Windows XP/Windows Server 2003 R2/Windows Server 2003

Файл цэснээс **Серверийн үзүүлэлт**-ийг сонго.

Драйверууд табыг дар. Хэрвээ таны принтерийн нэр жагсаалтанд гарсан бол жинхэнэ Epson-ий принтерийн драйвер таны компьютер дээр суусан гэсэн үг.

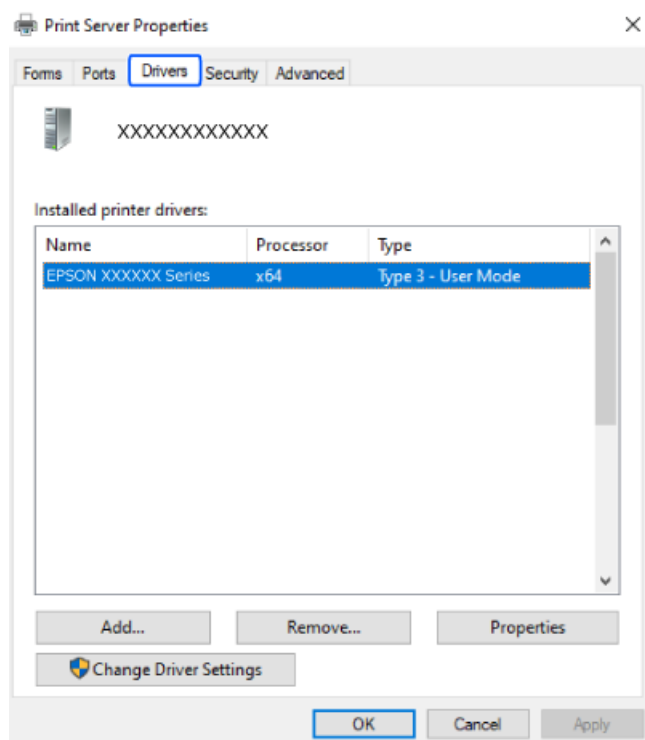

Холбогдох мэдээлэл

➔ [81 хуудас дээрх "Програмуудыг тусад нь суулгах"](#)

Жинхэнэ Epson принтерийн драйверыг суулгасан эсэхээ шалгах — Mac OS

Жинхэнэ Epson принтерийн драйвер таны компьютер дээр суусан эсэхийг дараах аргуудын нэгийг ашиглан шалгаж болно.

Системийн тохиргоо-г Apple цэс > **Принтер ба Сканнер** (эсвэл **Хэвлэх ба сканнердах, Хэвлэх ба факс**)-ээс сонгоод дараа нь принтерийг сонго. **Сонголт ба хангамж** дарахад

Сонголт таб болон **Хэрэгсэл** таб нь цонхон дээр гарч ирвэл жинхэнэ Epson принтерийн драйвер таны компьютер дээр суусан гэсэн үг.

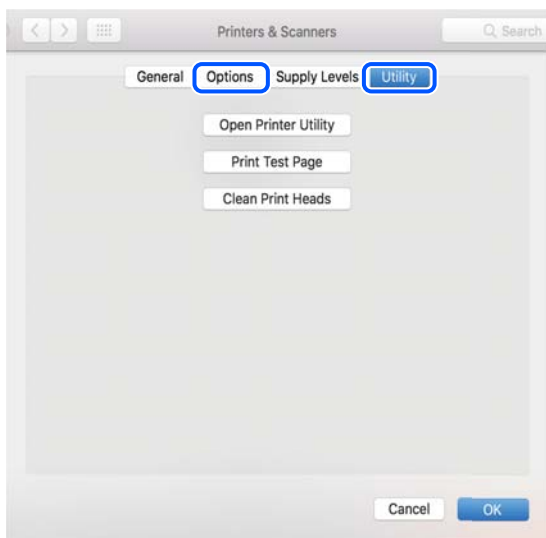

Холбогдох мэдээлэл

➔ [81 хуудас дээрх "Програмуудыг тусад нь суулгах"](#)

Жинхэнэ Epson принтер нэмэх (зөвхөн Mac OS-д зориулагдсан)

1. **Системийн тохируулга**-г Apple цэс > **Принтер болон Сканнер** (эсвэл **Хэвлэх болон Сканнердах, Хэвлэх болон Факсдах**) гэснээс сонгоно уу.
2. + дээр товшоод дэлгэц дээр гарч ирэх принтерээс өөрийнхийгөө сонгоорой.
3. Дараах тохиргоог хийнэ үү.
 - macOS Monterey (12.x) эсвэл дараагийн хувилбар
 - Ашиглалт** гэдгээс **Программ хангамж сонгох** гэснийг дараад, гарч ирэх дэлгэц дээр принтерээ сонгоод **OK** дээр дарна уу.
 - Mac OS X Mavericks (10.9)-ээс macOS Big Sur (11.x)
 - Принтерээ **Ашиглалт** гэдгээс сонгоно уу.
4. **Нэмэх** дээр дарна.

Тэмдэглэл:

Хэрэв таны принтер харагдахгүй байгаа бол компьютертой холбогдсон мөн принтер асааттай эсэхийг шалгана уу.

Программ хангамжийг суулгах

Компьютер луу администраторын эрхээр нэвтэр. Компьютер танаас шаардвал админы нууц үгийг оруулна.

Програм хангамжийг устгах — Windows

1. Принтерийг унтраахын тулд  товчийг дарна.
2. Ажиллаж буй бүх програм хангамжаас гарч хаана.
3. **Хянах самбар**-ыг нээнэ:
 - Windows 11
Эхлэл товч дээр дарж, дараа нь **Бүх программ > Windows хэрэгсэл > Хянах самбар** гэснийг сонгоно.
 - Windows 10/Windows Server 2022/Windows Server 2019/Windows Server 2016
Эхлэл товч дээр дарж, дараа нь **Windows Систем > Хянах самбар**-ыг сонгоно.
 - Windows 8.1/Windows 8/Windows Server 2012 R2/Windows Server 2012
Десктоп > Тохиргоо > Хянах самбар-г сонгоно.
 - Windows 7/Windows Vista/Windows XP/Windows Server 2008 R2/Windows Server 2008/
Windows Server 2003 R2/Windows Server 2003
Эхлэл товч дээр дарж **Хянах самбар**-ыг сонгоно.
4. **Программ устгах**-ыг нээнэ (эсвэл **Программ нэмэх эсвэл устгах**):
 - Windows 11/Windows 10/Windows 8.1/Windows 8/Windows 7/Windows Vista/Windows Server
2022/Windows Server 2019/Windows Server 2016/Windows Server 2012 R2/Windows Server
2012/Windows Server 2008 R2/Windows Server 2008
Программыг устгах-ыг **Программ** дээрээс сонгоно.
 - Windows XP/Windows Server 2003 R2/Windows Server 2003
Программ нэмэх эсвэл устгах дээр дарна.
5. Устгахыг хүсэж буй программ хангамжаа сонгоно.
Хэвлэх ажил байгаа бол та принтерийн драйверыг устгах боломжгүй. Устгахаас өмнө арилгана уу эсвэл ажил хэвлэгдэж дуустал хүлээнэ үү.
6. Программ хангамжийг устгах:
 - Windows 11/Windows 10/Windows 8.1/Windows 8/Windows 7/Windows Vista/Windows Server
2022/Windows Server 2019/Windows Server 2016/Windows Server 2012 R2/Windows Server
2012/Windows Server 2008 R2/Windows Server 2008
Устгах/Өөрчлөх эсвэл **Устгах** дээр дарна.
 - Windows XP/Windows Server 2003 R2/Windows Server 2003
Өөрчлөх/Устгах эсвэл **Устгах** дээр дарна.

Тэмдэглэл:
Хэрэглэгчийн дансны хяналт-н цонх гарч ирвэл, **Үргэлжлүүлэх** дээр дарна.
7. Дэлгэц дээрх зааврыг дагана уу.

Програм хангамжийг устгах — Mac OS

1. Uninstaller-г EPSON Software Updater ашиглаж татаж авна.
Uninstaller-г татаж авсны дараа, та тус програм хангамжийг устгах бүртээ үүнийг дахин татаж авах шаардлагагүй болно.
2. Принтерийг унтраахын тулд  товчийг дарна.
3. Принтерийн драйверийг устгахын тулд **Системийн тохиргоо**-г Apple цэс > **Принтер ба Сканнер** (эсвэл **Хэвлэх ба сканнердах, Хэвлэх ба факс**)-г сонгож, дараа нь идэвхжүүлсэн принтерийн жагсаалтаас принтерийг устгана.
4. Ажиллаж буй бүх програм хангамжаас гарч хаана.
5. **Шилжих** > **Програм хангамж** > **Epson Software** > **Uninstaller**-г сонгоно.
6. Устгахыг хүсэж буй програм хангамжаа сонгож, дараа нь **Uninstall** дээр дарна.



Чухал:

Uninstaller нь компьютер дээрх Epson бэхээр ажилладаг принтерийн бүх драйверийг устгана. Та Epson бэхээр ажилладаг олон тооны принтер ашиглаж бөгөөд та тэдгээрийн заримыг устгахыг хүсэж байгаа бол, эхлээд тэдгээрийг бүгдийг устгаад дараа нь шаардлагатай принтерийн драйверийг дахин суулгана.

Тэмдэглэл:

*Та програм хангамжийн жагсаалт дээр устгахыг хүсэж буй програм хангамжаа олж чадахгүй байвал, Uninstaller устгагчийг ашиглаж устгаж чадахгүй. Энэ тохиолдолд, **Шилжих** > **Програмууд** > **Epson Software** руу орж, устгахыг хүсэж буй програм хангамжаа сонгож дараа нь түүнийг хогийн савын тэмдэг рүү зөөнө.*

Холбогдох мэдээлэл

➔ [160 хуудас дээрх "Програм хангамж, техник хангамж шинэчлэх програм \(Epson Software Updater\)"](#)

Программ хангамж, компанийн программыг шинэчлэх

Та программ хангамж, компанийн программыг шинэчилснээр тодорхой асуудлыг шийдэж, үүрэг ажиллагааг сайжруулан мөн нэмэх боломжтой. Та программ хангамж, компанийн программын хамгийн сүүлийн үеийн хувилбарыг ашиглаж байгаагаа баталгаажуулна уу.

1. Принтер, компьютер хоёр холбогдсон бөгөөд компьютер интернэтэд холбогдсон эсэхийг шалгана уу.
2. EPSON Software Updater-г асааж, программ хангамж болон компанийн программ хангамжийг шинэчилнэ.



Чухал:

Шинэчлэлтийг хийж дуустал компьютерийг унтрааж эсвэл салгаж болохгүй, эс бөгөөс принтер алдаа зааж болзошгүй.

Тэмдэглэл:

Та жагсаалт дээр шинэчлэхийг хүсэж буй программ хангамжаа олж чадахгүй байвал, EPSON Software Updater-г ашиглаж шинэчилж чадахгүй. Программ хангамжийн хамгийн сүүлийн хувилбарыг Epson-н вэбсайтаас шалгана.

<http://www.epson.com>

Холбогдох мэдээлэл

➔ 160 хуудас дээрх "Програм хангамж, техник хангамж шинэчлэх програм (Epson Software Updater)"

Хянах самбарыг ашиглан Принтерийн техник программ хангамжийг шинэчлэх

Хэрэв принтер интернэттэй холбогдсон бол та хянах самбарыг ашиглан принтерийн техник хангамжийг шинэчлэх боломжтой. Техник хангамжийг шинэчилснээр принтерийн гүйцэтгэл эсвэл шинэ функцууд нэмэгдэж болзошгүй. Та мөн техник хангамжийн шинэчлэлтийг байгаа эсэхийг байнга шалгах, мөн шинэчлэлт байгаа бол танд мэдэгдэхээр принтерийг тохируулах боломжтой.

1. Үндсэн дэлгэцээс **Тохиргоо**-г сонго.

Зүйлийг сонгохын тулд ▲ ▼ ◀ ▶ товчлуурыг ашиглаж, дараа нь ОК товчлуурыг дарна.

2. **Фирмварийн шинэчлэл** > **Шинэчлэх**-г сонго.

Тэмдэглэл:

Принтерт техник хангамжийн шинэчлэлтийг байнга шалгах тохируулга хийхийн тулд **Мэдэгдэл**-ийг идэвхжүүл.

3. Дэлгэцэн дээр гарсан мессежийг шалгаад **Шалгаж эхлэх**-г сонго.

4. Дэлгэц дээр гарч буй мессежийг шалгаад **Эхлүүлэх** гэснийг сонгоод, дэлгэц дээрх зааврыг дагана уу.

Шинэ програм хангамж олдоход програм хангамж шинэчлэгдэнэ. Шинэчлэл эхэлсний дараа, саатуулж болохгүй.

Чухал:

- ❑ Шинэчлэлтийг хийж дуустал принтерийг унтрааж эсвэл салгаж болохгүй. Ингэснээр принтерийн ажиллагаа доголдож болзошгүй.
- ❑ Хэрэв техник хангамжийн шинэчлэлт дуусаагүй эсвэл амжилттай хийгдээгүй бол принтер ердийнх шигээ эхлэхгүй принтерийг дараа асаах үед "Recovery Mode" LCD дэлгэц дээр гарч ирнэ. Энэ тохиолдолд та компьютероо ашиглан техник хангамжийг дахин шинэчлэх хэрэгтэй. Принтерийг USB кабель утсаар дамжуулж компьютертой холбо. Принтер дээр "Recovery Mode" гарч ирсэн үед та сүлжээний холболт ашиглан техник хангамжийг шинэчлэх боломжгүй. Компьютер дээрээсээ локал Epson-ы вебсайт руу орж хамгийн принтерийн сүүлийн үеийн техникийн программ хангамжийг татаж ав. Вэбсайт дээрх зааврыг харж дараа дараагийн алхамаа хийнэ үү.

Принтерийг зөөвөрлөх ба байршуулах

Принтерийг байршуулах эсвэл зөөвөрлөх болон засварт өгөх шаардлагатай үед, доорх алхмыг дагаж принтерийг баглаарай.

1.  товч дээр дарж принтерийг унтраана.
2. Тэжээлийн гэрэл унтарсан эсэхийг шалгаж, тэжээлийн залгуурыг салгана.



Чухал:

Тэжээлийн гэрэл унтарсан үед тэжээлийн залгуурыг салгана. Эс бөгөөс, хэвлэх толгой үндсэн байрлалдаа шилжилгүй, бэх хатах, улмаар хэвлэх боломжгүй болоход хүргэнэ.

3. Тэжээлийн залгуур, USB кабел зэрэг бүх кабелийг салгана.
4. Принтерээс бүх цаасыг авна.
5. Принтерийн тагийг нээнэ. Хорны картриджийн бэхлэгчийг наалддаг туузаар саванд нь бэхэлж хөдөлгөөнгүй болго.

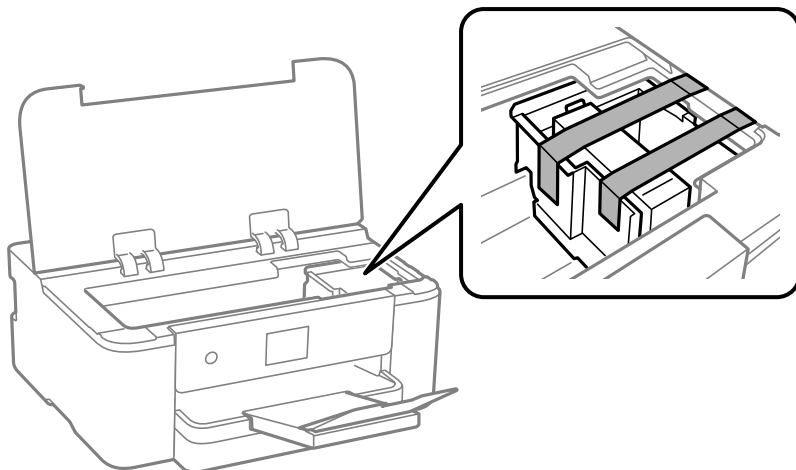

6. Принтерийн тагийг хаана.

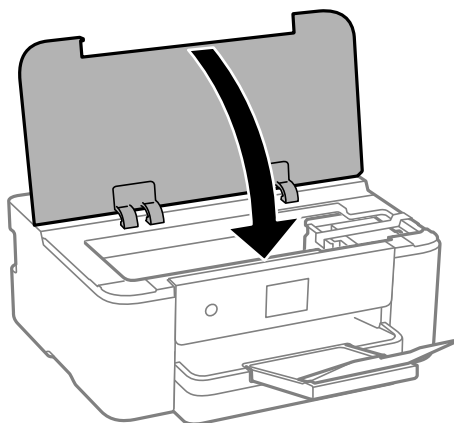

7. Доор харуулсны дагуу принтерийг баглахад бэлтгэнэ.

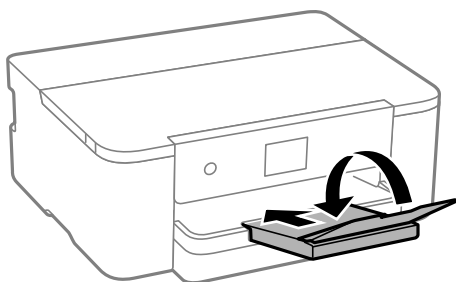

8. Принтерийг хайрцганд нь хамгаалалтын материалаар баглаж хийнэ.

! **Чухал:**

- ❑ *Принтерийг хадгалж, тээвэрлэх үед, үүнийг хазайлгах, босоо байрлалд тавих, хөмөрч тавихаас болгоомжлох хэрэгтэй.*

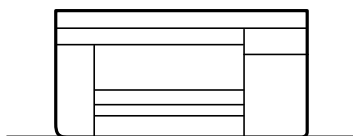

- ❑ *Хорны картриджийг суулгаад орхино. Картриджийг салгавал принтерийн толгой хатаж, принтер хэвлэхгүй болж болно.*

Принтерийг дахин ашиглахдаа, хорны картридж бэхлэгчийг бэхэлж тогтоосон наалтыг салгахаа мартуузай. Дараагийн удаа хэвлэх үед хэвлэх чанар муудсан байвал, хэвлэгчийн толгойг цэвэрлэж тэгшигтэнэ.

Холбогдох мэдээлэл

- ➔ [74 хуудас дээрх "Хэвлэгчийн толгойг шалгах, цэвэрлэх"](#)
- ➔ [75 хуудас дээрх "Принтерийн толгойг тэгшилнэ"](#)

Асуудлыг шийдэх

Принтер хүссэнээр ажиллахгүй байна.	91
LCD Дэлгэц дээр зурвас харуулсан.	115
Цаас гацсан байна.	116
Хорны картриджийг солих цаг болсон байна.	117
Засвар үйлчилгээний хайрцгийг солих цаг болсон байна.	120
Хэвлэлтийн чанар муу байвал.	122
Асуудлыг шийдэж чадахгүй байна.	128

Принтер хүссэнээр ажиллахгүй байна

Принтер асаж, унтрахгүй байна

Тэжээл асахгүй байна

Дараах шалтгаануудыг анхааралдаа авч болно.

■ Цахилгааны утсыг цахилгааны залгуурт зөв залгаагүй байна.

Шийдэл

Тэжээлийн цахилгаан утсыг залгасан эсэхийг шалгана.

■ товчийг хангалттай удаан дараагүй байна.



Шийдэл

 товчийг бага зэрэг удаан дарна.

Тэжээл унтрахгүй байна

■ товчийг хангалттай удаан дараагүй байна.

Шийдэл

 товчийг бага зэрэг удаан дарна. Та принтерийг унтрааж чадахгүй хэвээр байвал, тэжээлийн цахилгаан утсыг салгана. Принтерийн толгойг хатахаас сэргийлэхийн тулд, принтерийг буцаан асааж  товчийг дарж унтраана.

Тэжээл автоматаар унтарна

■ Унтраах Тохиргоо эсвэл Тэжээл унтраах цаг хэмжигч онцлог идэвхтэй байна.

Шийдэл

- Тохиргоо > Принтерийн тохиргоо > Үндсэн Тохиргоо > Унтраах Тохиргоо-г сонгоод, **Идэвхгүй бол Унтраах** болон **Салгагдсан бол Унтраах** тохиргоонуудыг идэвхгүй болго.
- Тохиргоо > Принтерийн тохиргоо > Үндсэн Тохиргоо-г сонгоод **Тэжээл унтраах цаг хэмжигч** тохиргоог идэвхгүй болго.

Тэмдэглэл:

Үйлдвэрлэсэн огноо, худалдан авсан газраас хамааран таны бүтээгдэхүүнд **Унтраах Тохиргоо** эсвэл **Тэжээл унтраах цаг хэмжигч** тохиргоо байж магадгүй.

Цаас зөв татагдахгүй байна

Цаасны таталт байхгүй бол

Дараах шалтгаануудыг анхааралдаа авч болно.

■ Суурилуулсан байршил тохиромжгүй байна.

Шийдэл

Принтерийг тэгш гадаргуу дээр тавьж, зөвлөмж болгосон орчны нөхцөлд ажиллуул.

➔ [176 хуудас дээрх "Орчны үзүүлэлт"](#)

■ Таарахгүй цаас ашигласан байна.

Шийдэл

Энэхүү принтерийн дэмждэг цаасыг ашигла.

➔ [151 хуудас дээрх "Бэлэн байгаа цаас ба багтаамж"](#)

➔ [153 хуудас дээрх "Байхгүй цаасны төрлүүд"](#)

■ Цаастай буруу харьцсан байна.

Шийдэл

Цаастай харьцах санамжийг дага.

➔ [28 хуудас дээрх "Цаас ашиглахтай холбоотой анхааруулга"](#)

■ Принтерт хэд олон хуудас цаас ачаалсан байна.

Шийдэл

Тухайн цаасанд заасан хуудасны дээд тооноос илүү ихийг бүү ачаалаарай.

➔ [151 хуудас дээрх "Бэлэн байгаа цаас ба багтаамж"](#)

■ Принтер дээрх цаасны тохиргоо буруу байна.

Шийдэл

Цаасны тохиргоо болон цаасны төрлийн тохиргоо нь бодитоор принтерт ачаалсан цаасны хэмжээ болон төрөлтэй таарч байгаа эсэхийг магадла.

➔ [28 хуудас дээрх "Цаасны хэмжээ, төрлийн тохиргоо"](#)

Цаас хазайж татагдаж байвал

Дараах шалтгаануудыг анхааралдаа авч болно.

■ Суурилуулсан байршил тохиромжгүй байна.

Шийдэл

Принтерийг тэгш гадаргуу дээр тавьж, зөвлөмж болгосон орчны нөхцөлд ажиллуул.

➔ [176 хуудас дээрх "Орчны үзүүлэлт"](#)

■ Таарахгүй цаас ашигласан байна.

Шийдэл

Энэхүү принтерийн дэмждэг цаасыг ашигла.

➔ [151 хуудас дээрх "Бэлэн байгаа цаас ба багтаамж"](#)

➔ [153 хуудас дээрх "Байхгүй цаасны төрлүүд"](#)

■ Цаастай буруу харьцсан байна.

Шийдэл

Цаастай харьцах санамжийг дага.

➔ [28 хуудас дээрх "Цаас ашиглахтай холбоотой анхааруулга"](#)

■ Цаасыг буруу ачаалсан байна.

Шийдэл

Цаасыг зөв чиглэлд ачаалж цаасны өнцгийг ирмэгийн чиглүүлэгч рүү гулгуулна.

➔ [29 хуудас дээрх "Цаас ачаалах"](#)

■ Принтерт хэд олон хуудас цаас ачаалсан байна.

Шийдэл

Тухайн цаасанд заасан хуудасны дээд тооноос илүү ихийг бүү ачаалаарай.

➔ [151 хуудас дээрх "Бэлэн байгаа цаас ба багтаамж"](#)

■ Принтер дээрх цаасны тохиргоо буруу байна.

Шийдэл

Цаасны тохиргоо болон цаасны төрлийн тохиргоо нь бодитоор принтерт ачаалсан цаасны хэмжээ болон төрөлтэй таарч байгаа эсэхийг магадла.

➔ [28 хуудас дээрх "Цаасны хэмжээ, төрлийн тохиргоо"](#)

Нэг дор хэд хэдэн хуудас татагдвал

Дараах шалтгаануудыг анхааралдаа авч болно.

■ Суурилуулсан байршил тохиромжгүй байна.

Шийдэл

Принтерийг тэгш гадаргуу дээр тавьж, зөвлөмж болгосон орчны нөхцөлд ажиллуул.

➔ [176 хуудас дээрх "Орчны үзүүлэлт"](#)

■ Таарахгүй цаас ашигласан байна.

Шийдэл

Энэхүү принтерийн дэмждэг цаасыг ашигла.

➔ [151 хуудас дээрх "Бэлэн байгаа цаас ба багтаамж"](#)

→ [153 хуудас дээрх "Байхгүй цаасны төрлүүд"](#)

■ Цаастай буруу харьцсан байна.

Шийдэл

Цаастай харьцах санамжийг дага.

→ [28 хуудас дээрх "Цаас ашиглахтай холбоотой анхааруулга"](#)

■ Цаас нойтон эсвэл гэмтсэн байна.

Шийдэл

Шинэ цаас ачаална.

■ Статик цахилгаан нь цаасны хуудсуудыг хоорондоо наалдахад хүргэсэн байна.

Шийдэл

Цаасыг ачаалахаас өмнө сэгсэр. Хэрэв цаас орохгүй хэвээр байвал, нэг удаад нэг хуудас цаас оруул.

■ Принтерт хэд олон хуудас цаас ачаалсан байна.

Шийдэл

Тухайн цаасанд заасан хуудасны дээд тооноос илүү ихийг бүү ачаалаарай.

→ [151 хуудас дээрх "Бэлэн байгаа цаас ба багтаамж"](#)

■ Принтер дээрх цаасны тохиргоо буруу байна.

Шийдэл

Цаасны тохиргоо болон цаасны төрлийн тохиргоо нь бодитоор принтерт ачаалсан цаасны хэмжээ болон төрөлтэй таарч байгаа эсэхийг магадла.

→ [28 хуудас дээрх "Цаасны хэмжээ, төрлийн тохиргоо"](#)

■ Гар аргаар 2 талд нь хэвлэхтэй зэрэгцээд хэд хэдэн цаасыг зэрэг оруулсан.

Шийдэл

Буцаан цаас оруулахаас өмнө цаасны эх үүсвэрт оруулсан бүх цаасыг гарга.

Хэвлэх боломжгүй байх

Windows-оос хэвлэх боломжгүй

Компьютер, принтерийг зөв холбосон эсэхээ нягтал.

Тэдгээрийг холбосон эсэхээс хамаарч асуудлын шалтгаан, шийдэл нь харилцан адилгүй байна.

Холболтын төлөвийг шалгах

Хэрвээ та Windows ашиглаж байгаа бол компьютер, принтерийн холболтын төлөвийг шалгахад Epson Printer Connection Checker-г ашигла. Шалгалтын үр дүнгээс хамаарч та асуудлыг шийдвэрлэх боломжтой болно.

1. Десктоп дээрх **Epson Printer Connection Checker** дүрсийг хоёр товш.

Epson Printer Connection Checker асна.

Десктоп дээр ямар ч дүрс байхгүй байвал Epson Printer Connection Checker-г эхлүүлэхийн тулд дараах аргыг хэрэглэ.

Windows 11

Эхлэл товч дээр дарж, дараа нь **Бүх программ > Epson Software > Epson Printer Connection Checker** гэснийг сонго.

Windows 10

Эхлэл товч дээр дарж, дараа нь **Epson Software > Epson Printer Connection Checker** сонгоно уу.

Windows 8.1/Windows 8

Хайлтын талбар дээр програм хангамжийн нэрийг оруулж, дараа нь гарч ирсэн тэмдгийг сонгоно.

Windows 7

Эхлэл товч дээр дарж, дараа нь **Бүх программ > Epson Software > Epson Printer Connection Checker** гэснийг сонгоно.

2. Шалгахын тулд дэлгэц дээрх зааврыг дагана уу.

Тэмдэглэл:

Хэрэв принтерийн нэр гарч ирэхгүй бол жинхэнэ Epson принтерийн драйвер суулгана уу.

82 хуудас дээрх "Жинхэнэ Epson принтерийн драйверыг суулгасан эсэхээ шалгах — Windows"

Асуудлыг тодорхойлсны дараа дэлгэц дээрх шийдлийг дагана уу.

Асуудлыг шийдэж чадахгүй байвал нөхцөл байдлаас хамаарч дараахыг шалгана уу.

Принтер сүлжээний холболтоор танигдаагүй

[95 хуудас дээрх "Сүлжээнд холбох боломжгүй"](#)

Принтер USB холболтоор танигдаагүй

[98 хуудас дээрх "Принтерийг USB \(Windows\)-р холбох боломжгүй"](#)

Принтер танигдсан ч хэвлэлт хийх боломжгүй.

[98 хуудас дээрх "Холбоо тогтоосон \(Windows\) хэдий ч хэвлэх боломжгүй"](#)

Сүлжээнд холбох боломжгүй

Дараах асуудлуудын аль нэг нь асуудалтай байж болно.

■ **Wi-Fi холболтын сүлжээний төхөөрөмжүүд асуудалтай байна.**

Шийдэл

Сүлжээнд холбохыг хүссэн төхөөрөмжүүдээ унтраа. 10 секунд орчим хүлээгээд дараах дарааллаар төхөөрөмжүүдийг асаа: утасгүй роутер, компьютер эсвэл ухаалаг төхөөрөмж, тэгээд дараа нь принтер. Принтер, компьютер эсвэл ухаалаг төхөөрөмжийг радио

долгионы харилцаа үүсгэхийг дэмжих үүднээс утасгүй роутерт ойр байрлуулж сүлжээний тохиргоог дахин тохируулаад үз.

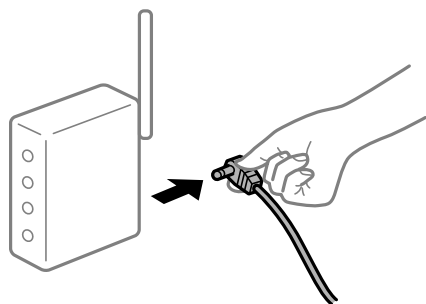

Төхөөрөмжүүд хэт хол байгаа тул утасгүй роутерээс дохио хүлээж авах боломжгүй байна.

Шийдэл

Компьютер, ухаалаг төхөөрөмж, принтерийг утасгүй роутер лүү ойртуулсны дараа утасгүй роутерийг унтраагаад буцааж асаа.

Утасгүй роутерийг солиход тохиргоо нь шинэ роутертэй таарахгүй байна.

Шийдэл

Шинэ утасгүй роутертэй таарахуйц болгож холболтын тохиргоог дахин хий.

➔ [132 хуудас дээрх "Сүлжээний холболтыг шинээр тохируулах"](#)

Компьютероос холбогдсон SSID эсвэл ухаалаг төхөөрөмж, компьютер өөр байна.

Шийдэл

Хэд хэдэн утасгүй роутерийг зэрэг ашиглах эсвэл утасгүй роутер хэд хэдэн SSID-тэй, төхөөрөмжүүд өөр SSID-д холбогдсон байвал, та утасгүй роутерт холбогдох боломжгүй.

Принтертэй ижил SSID-д ухаалаг төхөөрөмж болон компьютерийг холбо.

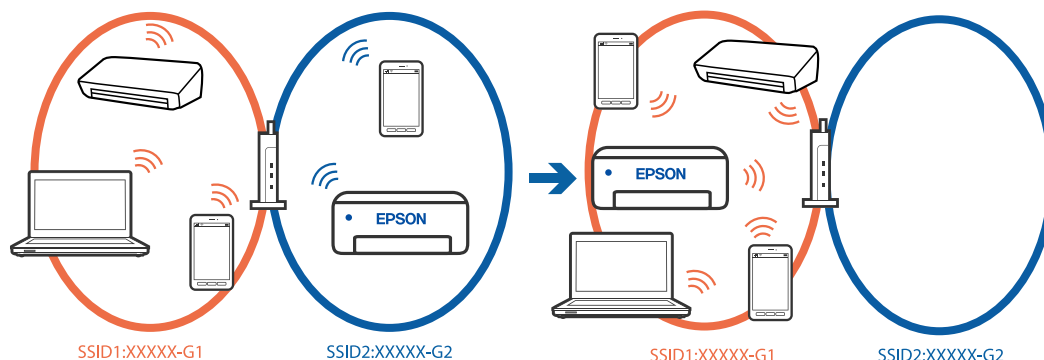

Утасгүй роутер дээр нууцлалын тусгаарлагч ашиглах боломжтой.

Шийдэл

Ихэнх утасгүй роутер ижил SSID-тай төхөөрөмжүүдийн хоорондын холболтыг хаадаг тусгаарлагч функцтэй байдаг. Хэрэв та принтер, компьютер, ухаалаг төхөөрөмж хооронд холбоо тогтоох боломжгүй бол ижил сүлжээнд холбогдсон байсан ч утасгүй роутер дээрх

тусгаарлагч функцийг салгана уу. Утасгүй роутерийн талаарх дэлгэрэнгүйг гарын авлагаас харна уу.

■ IP хаягийг зөв оноогоогүй байна.

Шийдэл

Хэрвээ принтерт холбогдсон IP хаяг нь 169.254.XXX.XXX болон дэд баг нь 255.255.0.0 бол IP хаяг зөв холбогдоогүй гэсэн үг.

Принтерийн хянах самбар дээрээс **Тохиргоо > Принтерийн тохиргоо > Сүлжээний тохиргоо > Нэмэлт > TCP/IP**, принтерт оноосон IP хаяг ба дэд сүлжээний маскыг шалга.

Утасгүй роутерыг дахин эхлүүлж эсвэл принтерийн сүлжээний тохиргоог шинэчилнэ үү.

Хэрэв принтерийн сүлжээний тохиргоо буруу байвал принтерийн сүлжээний тохиргоог сүлжээний орчинд тохируулан дахин тохируулна уу.

➔ [132 хуудас дээрх "Сүлжээний холболтыг шинээр тохируулах"](#)

■ Компьютер дээрх Сүлжээний тохиргоо асуудалтай байна.

Шийдэл

Таны компьютерийн сүлжээний тохиргоо зөв эсэхийг баталгаажуулан компьютероосоо вэб сайтанд хандаад үз. Ямар нэг вэбсайт руу хандах боломжгүй бол таны компьютерт асуудал байна гэсэн үг.

Компьютерын сүлжээний холболтын тайланг шалга. Дэлгэрэнгүй мэдээллийг компьютертой цуг ирсэн баримт бичгээс үзнэ үү.

■ IEEE 802.3az дэмждэг төхөөрөмж ашигладаг Ethernet (Эрчим хүчний хэмнэлттэй Ethernet)-ээр принтер холбогдсон байна.

Шийдэл

IEEE 802.3az-г (Эрчим хүчний хэмнэлттэй этернэт) дэмждэг төхөөрөмжүүдийг ашиглан этернэтээр принтертэй холбогдох үед таны ашиглаж буй төв болон роутерээс шалтгаалан дараах асуудлууд үүсэж болзошгүй.

- Холболтгүй тогтворгүй болж, принтер ахин дахин холбогдож сална.
- Принтертэй холбогдож чадахгүй.
- Харилцах хурд удааширна.

Принтерийн IEEE 802.3az-г идэвхгүй болгохын тулд доорх алхмуудыг дагасны дараа холбогдоно уу.

1. Компьютер болон принтерт холбогдсон этернэт кабелиг салгана.
2. Компьютерын IEEE 802.3az идэвхжих үед идэвхгүй болгоно.
Дэлгэрэнгүй мэдээллийг компьютертой цуг ирсэн баримт бичгээс үзнэ үү.
3. Компьютер болон принтерийг шууд этернэт кабелаар холбо.
4. Принтерээс сүлжээний холболтын тайланг хэвлэ.

[136 хуудас дээрх "Принтерийн сүлжээний холболтын төлөвийг шалгаж байна \(Сүлжээний холболтын тайлан\) шалгаж байна."](#)

5. Хэвлэсэн сүлжээний холболтын тайлан дээрээс принтерийн IP хаягаа шалгана уу.
6. Компьютер дээрээс Web Config-р нэвтэрнэ үү.
7. **Log in** гэж сонгоод администраторын нууц үгийг оруул.
Вэб хөтчийг ажиллуулж, дараа нь принтерийн IP хаягийг оруулна.
[157 хуудас дээрх "Принтерийн үйлдлийг тохируулах програм \(Web Config\)"](#)
8. **Network** > **Wired LAN**-г сонго.
9. **IEEE 802.3az**-н **OFF** гэснийг сонгоно уу.
10. **Next** дарна.
11. **OK** дарна.
12. Компьютер болон принтерт холбогдсон этернэт кабелиг салгана.
13. Хэрвээ та алхам 2 дээр компьютерын IEEE 802.3az-г идэвхгүй болгосон бол идэвхжүүл.
14. Алхам 1 дээр салгасан этернэт кабелиг компьютер болон принтерт холбо.
Хэрвээ асуудал арилаагүй байвал принтерээс өөр төхөөрөмжүүд асуудлыг үүсгэж байж болзошгүй юм.

Принтерийг USB (Windows)-р холбох боломжгүй

Дараах шалтгаануудыг анхааралдаа авч болно.

■ USB кабель USB оролтод зөв залгагдаагүй байна.

Шийдэл

USB кабелийг принтер болон компьютертой сайтар холбо.

■ USB хаб асуудалтай байна.

Шийдэл

Хэрэв USB ашиглаж байгаа бол, принтерийг компьютертой шууд холбоод үз.

■ USB кабель эсвэл USB залгуур асуудалтай байна.

Шийдэл

USB кабелийг танихгүй байвал, портыг өөрчилж, USB кабелийг солино.

Холбоо тогтоосон (Windows) хэдий ч хэвлэх боломжгүй

Дараах шалтгаануудыг анхааралдаа авч болно.

Програм хангамж эсвэл өгөгдөл асуудалтай байна.

Шийдэл

- ❑ Жинхэнэ Epson принтерийн драйверыг (EPSON XXXXX) суулгасан эсэхээ шалгана уу. Жинхэнэ Epson принтерийн драйвер суулгаагүй бол, боломжит функцууд нь хязгаарлагдмал байна. Жинхэнэ Epson принтерийн драйверыг ашиглахыг бид зөвлөж байна.
- ❑ Та том хэмжээний мэдээлэл бүхий зураг хэвлэж байгаа бол, компьютерын санах ой хүрэхгүй байж болно. Зургийг бага нарийвчлал эсвэл бага хэмжээтэйгээр хэвлэнэ үү.
- ❑ Та бүх шийдлийг оролдож үзээд асуудлыг шийдэж чадахгүй байвал, принтерийн драйверийг устгаж дараа нь дахин суулгана уу.
- ❑ Та программ хангамжийг хамгийн сүүлийн үеийн хувилбар луу шинэчилж асуудлыг арилгах боломжтой. Программ хангамжийн төлөвийг шалгахын тулд программ хангамжийг шинэчлэх хэрэгслийг ашиглана уу.

➔ 82 хуудас дээрх “Жинхэнэ Epson принтерийн драйверыг суулгасан эсэхээ шалгах — Windows”

➔ 83 хуудас дээрх “Жинхэнэ Epson принтерийн драйверыг суулгасан эсэхээ шалгах — Mac OS”

➔ 81 хуудас дээрх “Програмуудыг тусад нь суулгах”

➔ 86 хуудас дээрх “Программ хангамж, компанийн программыг шинэчлэх”

Принтерийн төлөв асуудалтай байна.

Шийдэл

EPSON Status Monitor 3-г принтерийн драйверийн **Арчилгаа** таб дээрээс товшиж, дараа нь принтерийн төлөвийг шалгана уу. **EPSON Status Monitor 3**-г идэвхгүйжүүлсэн бол **Өргөтгөсөн Тохиргоо**-г **Арчилгаа** таб дээрээс сонгоод дараа нь **EPSON Status Monitor 3**-г **идэвхжүүл**-г сонгоно.

Хэвлэгдэхээр хүлээгдэж буй ажлууд байсаар байна.

Шийдэл

Хэвлэх Дараалал-г принтерийн драйверийн **Арчилгаа** таб дээрээс сонгоно. Хэрвээ хэрэгцээгүй өгөгдөл үлдвэл **Принтер** цэсний **Бүх бичиг баримтыг болих**-г сонгоно.

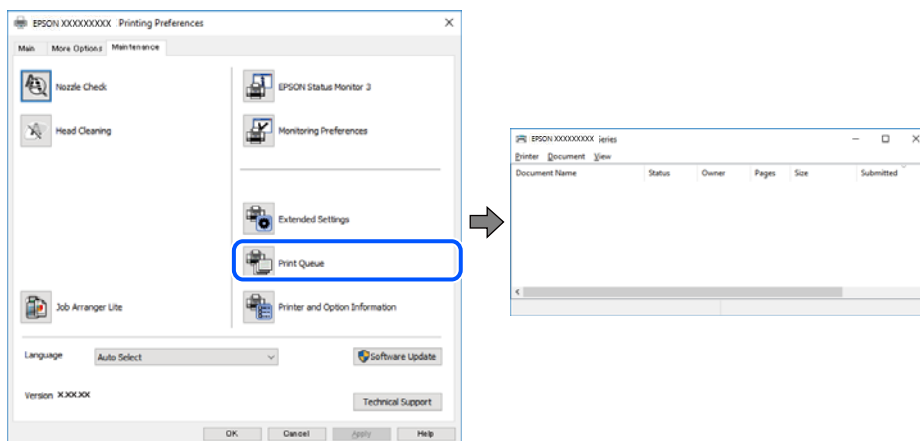

■ Принтер хүлээгдэж байна эсвэл офлайн байна.

Шийдэл

Хэвлэх Дараалал-г принтерийн драйверийн **Арчилгаа** таб дээрээс сонгоно.

Хэрэв принтер офлайн эсвэл түр зогссон бол **Принтер** цэснээс офлайн эсвэл түр зогссон тохиргоог арилгах.

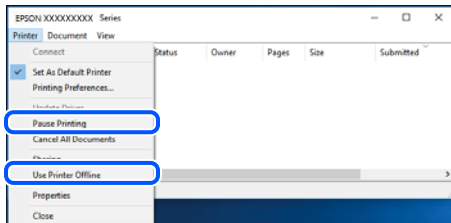

■ Принтерийг өгөгдмөл принтерээр сонгоогүй байна.

Шийдэл

Хянах самбар > Төхөөрөмж ба принтерууд харах (эсвэл **Принтерууд, Принтерууд ба факсууд**) дээрх принтерийн дүрсэн дээр хулганаа хоёр товшоод, **Өгөгдмөл принтерээр сонгох** гэснийг товш.

Тэмдэглэл:

Хэрэв хэд хэдэн принтерийн дүрс байвал, зөв принтерийг сонгохын тулд дараахыг хар.

Жишээ)

USB холболт: EPSON XXXX Сери

Сүлжээний холболт: EPSON XXXX Сери (сүлжээ)

Хэрвээ принтерийн драйверийг хэд хэдэн удаа суулгавал принтерийн драйверийн хуулбарууд үүсч болно. Хэрэв "EPSON XXXX Сери (хуулбар 1)" гэх мэтээр үүсвэл, хуулбарлагдсан драйверийн тэмдэгтийн байруун товчыг дараад **Төхөөрөмжийг арилгах**-г дарна.

■ Принтерийн портыг зөв тохируулаагүй байна.

Шийдэл

Хэвлэх Дараалал-г принтерийн драйверийн **Арчилгаа** таб дээрээс сонгоно.

Принтерийн портыг **Үзүүлэлт > Порт** гэж **Принтер** цэснээс дараах байдлаар зөв тохируулсан эсэхийг шалга.

USB холболт: **USBXXX**, Сүлжээний холболт: **EpsonNet Print Port**

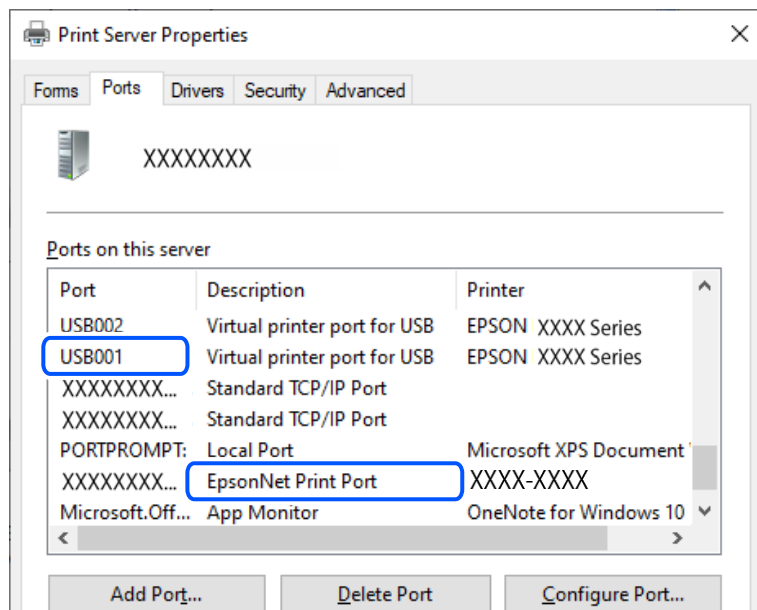

Принтер гэнэт сүлжээний холболтоор хэвлэхээ болих

Дараах асуудлуудын аль нэг нь асуудалтай байж болно.

■ Сүлжээний орчин өөрчлөгдсөн байна.

Шийдэл

Та утасгүй роутер эсвэл үйлчилгээ үзүүлэгч гэх мэт сүлжээний орчныг өөрчилсөн бол принтерийн сүлжээний тохиргоог дахин хийхийг оролдоно уу.

Принтертэй ижил SSID-д ухаалаг төхөөрөмж болон компьютерийг холбо.

➔ [132 хуудас дээрх "Сүлжээний холболтыг шинээр тохируулах"](#)

■ Wi-Fi холболтын сүлжээний төхөөрөмжүүд асуудалтай байна.

Шийдэл

Сүлжээнд холбохыг хүссэн төхөөрөмжүүдээ унтраа. 10 секунд орчим хүлээгээд дараах дарааллаар төхөөрөмжүүдийг асаа: утасгүй роутер, компьютер эсвэл ухаалаг төхөөрөмж, тэгээд дараа нь принтер. Принтер, компьютер эсвэл ухаалаг төхөөрөмжийг радио долгионы харилцаа үүсгэхийг дэмжих үүднээс утасгүй роутерт ойр байрлуулж сүлжээний тохиргоог дахин тохируулаад үз.

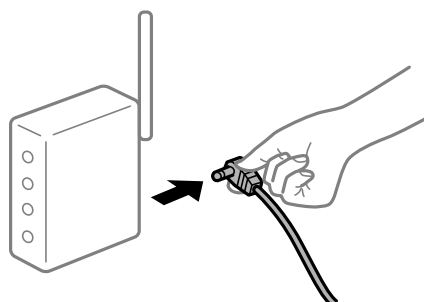

■ Принтер сүлжээнд холбогдоогүй байна.

Шийдэл

Тохиргоо > Принтерийн тохиргоо > Сүлжээний тохиргоо > Холболтыг Шалгах-ийг сонгоод дараа нь сүлжээний холболтын тайланг хэвлэ. Хэрэв тайлан сүлжээний холболтыг амжилтгүй болсон гэж харуулж байвал сүлжээний холболтын тайланг шалгаад хэвлэсэн шийдлийг дагана уу.

➔ [136 хуудас дээрх "Принтерийн сүлжээний холболтын төлөвийг шалгаж байна \(Сүлжээний холболтын тайлан\) шалгаж байна."](#)

■ Компьютер дээрх Сүлжээний тохиргоо асуудалтай байна.

Шийдэл

Таны компьютерийн сүлжээний тохиргоо зөв эсэхийг баталгаажуулан компьютероосоо вэб сайтанд хандаад үз. Ямар нэг вэбсайт руу хандах боломжгүй бол таны компьютерт асуудал байна гэсэн үг.

Компьютерын сүлжээний холболтын тайланг шалга. Дэлгэрэнгүй мэдээллийг компьютертой цуг ирсэн баримт бичгээс үзнэ үү.

■ Хэвлэгдэхээр хүлээгдэж буй ажлууд байсаар байна.

Шийдэл

Хэвлэх Дараалал-г принтерийн драйверийн **Арчилгаа** таб дээрээс сонгоно. Хэрвээ хэрэгцээгүй өгөгдөл үлдвэл **Принтер** цэсний **Бүх бичиг баримтыг болих**-г сонгоно.

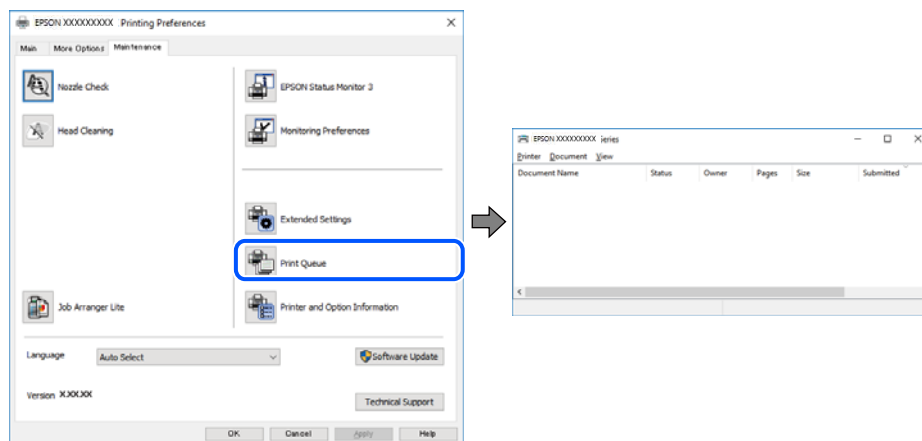

■ Принтер хүлээгдэж байна эсвэл офлайн байна.

Шийдэл

Хэвлэх Дараалал-г принтерийн драйверийн **Арчилгаа** таб дээрээс сонгоно.

Хэрэв принтер оффлайн эсвэл түр зогссон бол **Принтер** цэснээс оффлайн эсвэл түр зогссон тохиргоог арилгах.

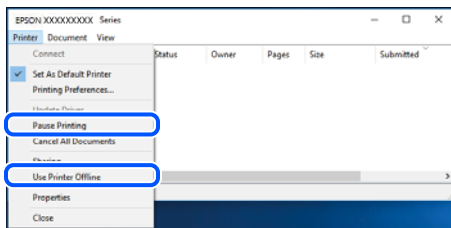

■ Принтерийг өгөгдмөл принтерээр сонгоогүй байна.

Шийдэл

Хянах самбар > Төхөөрөмж ба принтерүүд харах (эсвэл **Принтерүүд, Принтерүүд ба факсууд**) дээрх принтерийн дүрсэн дээр хулганаа хоёр товшоод, **Өгөгдмөл принтерээр сонгох** гэснийг товш.

Тэмдэглэл:

Хэрэв хэд хэдэн принтерийн дүрс байвал, зөв принтерийг сонгохын тулд дараахыг хар.

Жишээ)

USB холболт: EPSON XXXX Сери

Сүлжээний холболт: EPSON XXXX Сери (сүлжээ)

Хэрвээ принтерийн драйверийг хэд хэдэн удаа суулгавал принтерийн драйверийн хуулбарууд үүсч болно. Хэрэв "EPSON XXXX Сери (хуулбар 1)" гэх мэтээр үүсвэл, хуулбарлагдсан драйверийн тэмдэгтийн байруун товчыг дараад **Төхөөрөмжийг арилгах**-г дарна.

■ Принтерийн портыг зөв тохируулаагүй байна.

Шийдэл

Хэвлэх Дараалал-г принтерийн драйверийн **Арчилгаа** таб дээрээс сонгоно.

Принтерийн портыг **Үзүүлэлт > Порт** гэж **Принтер** цэснээс дараах байдлаар зөв тохируулсан эсэхийг шалга.

USB холболт: **USBXXX**, Сүлжээний холболт: **EpsonNet Print Port**

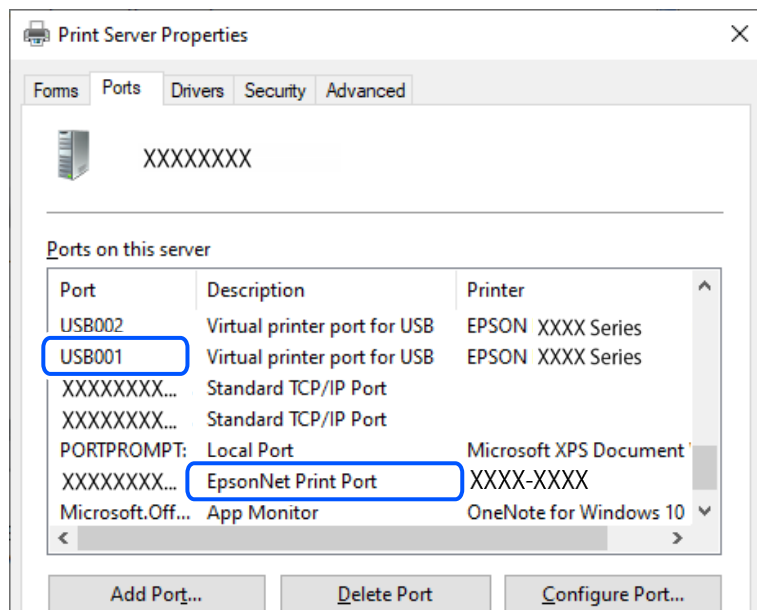

Мас OS-с хэвлэх боломжгүй

Компьютер, принтерийг зөв холбосон эсэхээ нягтал.

Тэдгээрийг холбосон эсэхээс хамаарч асуудлын шалтгаан, шийдэл нь харилцан адилгүй байна.

Холболтын төлөвийг шалгах

Компьютер, принтерийн холболтын төлөвийг шалгахад EPSON Status Monitor-г ашигла.

1. **Системийн тохиргоо**-г Apple цэс > **Принтер ба Сканнер** (эсвэл **Хэвлэх ба сканнердах, Хэвлэх ба факс**)-ээс сонгоод дараа нь принтерийг сонго.
2. **Сонголт ба Хангамж** > **Хэрэгсэл** > **Принтерийн хэрэгслийг нээх** дээр дарна.
3. **EPSON Status Monitor** дарна.

Үлдсэн бэхний түвшинг харуулахад компьютер, принтерийн хооронд амжилттай холболт хийгдэнэ.

Холбоо тогтоогдоогүй бол дараахыг шалга.

- Принтер сүлжээний холболтоор танигдаагүй
[105 хуудас дээрх "Сүлжээнд холбох боломжгүй"](#)
- Принтер USB холболтоор танигдаагүй
[108 хуудас дээрх "Принтерийг USB \(Mac OS\)-р холбох боломжгүй"](#)

Холбоо тогтоогдсон бол дараахыг шалга.

- Принтер танигдсан ч хэвлэлт хийх боломжгүй.
[108 хуудас дээрх "Холбоо тогтоосон \(Mac OS\) хэдий ч хэвлэх боломжгүй"](#)

Сүлжээнд холбох боломжгүй

Дараах асуудлуудын аль нэг нь асуудалтай байж болно.

■ Wi-Fi холболтын сүлжээний төхөөрөмжүүд асуудалтай байна.

Шийдэл

Сүлжээнд холбохыг хүссэн төхөөрөмжүүдээ унтраа. 10 секунд орчим хүлээгээд дараах дарааллаар төхөөрөмжүүдийг асаа: утасгүй роутер, компьютер эсвэл ухаалаг төхөөрөмж, тэгээд дараа нь принтер. Принтер, компьютер эсвэл ухаалаг төхөөрөмжийг радио долгионы харилцаа үүсгэхийг дэмжих үүднээс утасгүй роутерт ойр байрлуулж сүлжээний тохиргоог дахин тохируулаад үз.

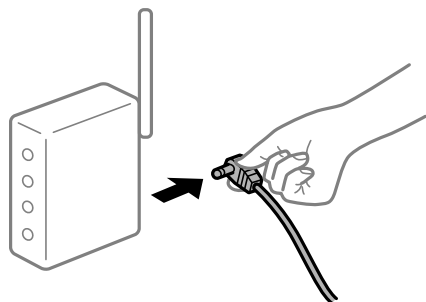

■ Төхөөрөмжүүд хэт хол байгаа тул утасгүй роутерээс дохио хүлээж авах боломжгүй байна.

Шийдэл

Компьютер, ухаалаг төхөөрөмж, принтерийг утасгүй роутер лүү ойртуулсны дараа утасгүй роутерийг унтраагаад буцааж асаа.

■ Утасгүй роутерийг солиход тохиргоо нь шинэ роутертэй таарахгүй байна.

Шийдэл

Шинэ утасгүй роутертэй таарахуйц болгож холболтын тохиргоог дахин хий.

➔ [132 хуудас дээрх "Сүлжээний холболтыг шинээр тохируулах"](#)

■ Компьютероос холбогдсон SSID эсвэл ухаалаг төхөөрөмж, компьютер өөр байна.

Шийдэл

Хэд хэдэн утасгүй роутерийг зэрэг ашиглах эсвэл утасгүй роутер хэд хэдэн SSID-тэй, төхөөрөмжүүд өөр SSID-д холбогдсон байвал, та утасгүй роутерт холбогдох боломжгүй.

Принтертэй ижил SSID-д ухаалаг төхөөрөмж болон компьютерийг холбо.

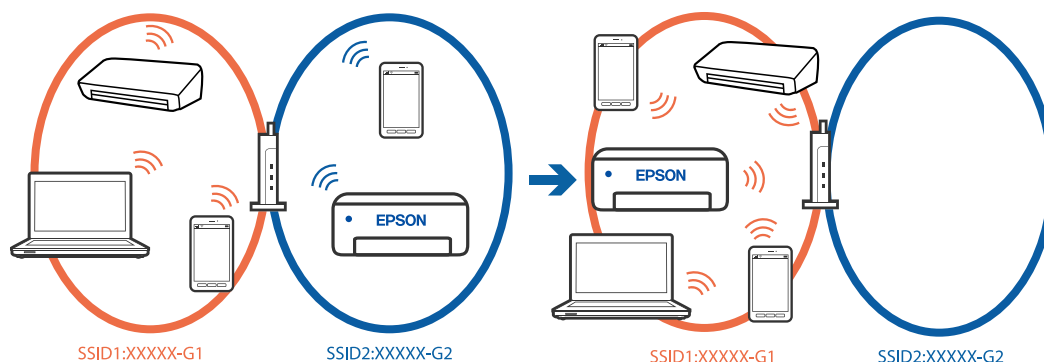

Утасгүй роутер дээр нууцлалын тусгаарлагч ашиглах боломжтой.

Шийдэл

Ихэнх утасгүй роутер ижил SSID-тай төхөөрөмжүүдийн хоорондын холболтыг хаадаг тусгаарлагч функцтэй байдаг. Хэрэв та принтер, компьютер, ухаалаг төхөөрөмж хооронд холбоо тогтоох боломжгүй бол ижил сүлжээнд холбогдсон байсан ч утасгүй роутер дээрх тусгаарлагч функцийг салгана уу. Утасгүй роутерийн талаарх дэлгэрэнгүйг гарын авлагаас харна уу.

IP хаягийг зөв оноогоогүй байна.

Шийдэл

Хэрвээ принтерт холбогдсон IP хаяг нь 169.254.XXX.XXX болон дэд баг нь 255.255.0.0 бол IP хаяг зөв холбогдоогүй гэсэн үг.

Принтерийн хянах самбар дээрээс **Тохиргоо > Принтерийн тохиргоо > Сүлжээний тохиргоо > Нэмэлт > TCP/IP**, принтерт оноосон IP хаяг ба дэд сүлжээний маскыг шалга.

Утасгүй роутерыг дахин эхлүүлж эсвэл принтерийн сүлжээний тохиргоог шинэчилнэ үү.

Хэрэв принтерийн сүлжээний тохиргоо буруу байвал принтерийн сүлжээний тохиргоог сүлжээний орчинд тохируулан дахин тохируулна уу.

➔ [132 хуудас дээрх "Сүлжээний холболтыг шинээр тохируулах"](#)

Компьютер дээрх Сүлжээний тохиргоо асуудалтай байна.

Шийдэл

Таны компьютерийн сүлжээний тохиргоо зөв эсэхийг баталгаажуулан компьютероосоо вэб сайтанд хандаад үз. Ямар нэг вэбсайт руу хандах боломжгүй бол таны компьютерт асуудал байна гэсэн үг.

Компьютерын сүлжээний холболтын тайланг шалга. Дэлгэрэнгүй мэдээллийг компьютертой цуг ирсэн баримт бичгээс үзнэ үү.

USB 3.0 портод холбогдсон төхөөрөмж радио давтамжийн саатал үүсгэж байна.

Шийдэл

Та төхөөрөмжийг Мас дээрх USB 3.0 порт руу холбох үед радио давтамжийн нөлөөлөл үүсч болзошгүй. Хэрэв та утасгүй LAN (Wi-Fi) руу холбогдохгүй эсвэл үйл ажиллагаа тогтворгүй болох үед дараахыг туршиж үзнэ үү.

- USB 3.0 порт руу холбогдсон төхөөрөмжийг компьютероос хол байрлуул.
 - 5 ГГц хүрээний SSID-д холбо.
- ➔ [133 хуудас дээрх "SSID болон нууц үгээ оруулж Wi-Fi тохиргоог хийх"](#)

IEEE 802.3az дэмждэг төхөөрөмж ашигладаг Ethernet (Эрчим хүчний хэмнэлттэй Ethernet)-ээр принтер холбогдсон байна.

Шийдэл

IEEE 802.3az-г (Эрчим хүчний хэмнэлттэй этернэт) дэмждэг төхөөрөмжүүдийг ашиглан этернэтээр принтертэй холбогдох үед таны ашиглаж буй төв болон роутерээс шалтгаалан дараах асуудлууд үүсэж болзошгүй.

- Холболтгүй тогтворгүй болж, принтер ахин дахин холбогдож сална.
- Принтертэй холбогдож чадахгүй.
- Харилцах хурд удааширна.

Принтерийн IEEE 802.3az-г идэвхгүй болгохын тулд доорх алхмуудыг дагасны дараа холбогдоно уу.

1. Компьютер болон принтерт холбогдсон этернэт кабелиг салгана.
2. Компьютерын IEEE 802.3az идэвхжих үед идэвхгүй болгоно.
[Дэлгэрэнгүй мэдээллийг компьютертой цуг ирсэн баримт бичгээс үзнэ үү.](#)
3. Компьютер болон принтерийг шууд этернэт кабелаар холбо.
4. Принтерээс сүлжээний холболтын тайланг хэвлэ.
[136 хуудас дээрх "Принтерийн сүлжээний холболтын төлөвийг шалгаж байна \(Сүлжээний холболтын тайлан\) шалгаж байна."](#)
5. Хэвлэсэн сүлжээний холболтын тайлан дээрээс принтерийн IP хаягаа шалгана уу.
6. Компьютер дээрээс Web Config-р нэвтэрнэ үү.
7. **Log in** гэж сонгоод администраторын нууц үгийг оруул.
Вэб хөтчийг ажиллуулж, дараа нь принтерийн IP хаягийг оруулна.
[157 хуудас дээрх "Принтерийн үйлдлийг тохируулах програм \(Web Config\)"](#)
8. **Network > Wired LAN**-г сонго.
9. **IEEE 802.3az-н OFF** гэснийг сонгоно уу.
10. **Next** дарна.
11. **OK** дарна.
12. Компьютер болон принтерт холбогдсон этернэт кабелиг салгана.
13. Хэрвээ та алхам 2 дээр компьютерын IEEE 802.3az-г идэвхгүй болгосон бол идэвхжүүл.
14. Алхам 1 дээр салгасан этернэт кабелиг компьютер болон принтерт холбо.

Хэрвээ асуудал арилаагүй байвал принтерээс өөр төхөөрөмжүүд асуудлыг үүсгэж байж болзошгүй юм.

Принтерийг USB (Mac OS)-р холбох боломжгүй

Дараах шалтгаануудыг анхааралдаа авч болно.

■ USB кабель USB оролтод зөв залгагдаагүй байна.

Шийдэл

USB кабелийг принтер болон компьютертой сайтар холбо.

■ USB хаб асуудалтай байна.

Шийдэл

Хэрэв USB ашиглаж байгаа бол, принтерийг компьютертой шууд холбоод үз.

■ USB кабель эсвэл USB залгуур асуудалтай байна.

Шийдэл

USB кабелийг танихгүй байвал, портыг өөрчилж, USB кабелийг солино.

Холбоо тогтоосон (Mac OS) хэдий ч хэвлэх боломжгүй

Дараах шалтгаануудыг анхааралдаа авч болно.

■ Програм хангамж эсвэл өгөгдөл асуудалтай байна.

Шийдэл

- Жинхэнэ Epson принтерийн драйверыг (EPSON XXXXX) суулгасан эсэхээ шалгана уу. Жинхэнэ Epson принтерийн драйвер суулгаагүй бол, боломжит функцууд нь хязгаарлагдмал байна. Жинхэнэ Epson принтерийн драйверыг ашиглахыг бид зөвлөж байна.
- Та том хэмжээний мэдээлэл бүхий зураг хэвлэж байгаа бол, компьютерын санах ой хүрэхгүй байж болно. Зургийг бага нарийвчлал эсвэл бага хэмжээтэйгээр хэвлэнэ үү.
- Та бүх шийдлийг оролдож үзээд асуудлыг шийдэж чадахгүй байвал, принтерийн драйверийг устгаж дараа нь дахин суулгана уу.
- Та программ хангамжийг хамгийн сүүлийн үеийн хувилбар луу шинэчилж асуудлыг арилгах боломжтой. Программ хангамжийн төлөвийг шалгахын тулд программ хангамжийг шинэчлэх хэрэгслийг ашиглана уу.

➔ [82 хуудас дээрх "Жинхэнэ Epson принтерийн драйверыг суулгасан эсэхээ шалгах — Windows"](#)

➔ [83 хуудас дээрх "Жинхэнэ Epson принтерийн драйверыг суулгасан эсэхээ шалгах — Mac OS"](#)

➔ [81 хуудас дээрх "Програмуудыг тусад нь суулгах"](#)

➔ [86 хуудас дээрх "Программ хангамж, компанийн программыг шинэчлэх"](#)

■ Принтерийн төлөв асуудалтай байна.

Шийдэл

Принтерийн төлөв **Түр зогсоосон** болоогүй эсэхийг баталгаажуул.

Системийн тохиргоо-г **Apple** цэс > **Принтер ба Сканнер** (эсвэл **Хэвлэх ба сканнердах, Хэвлэх ба факс**)-г сонгоод, дараа нь принтерийг хоёр товшино. Принтерийг түр зогсоосон бол, **Буцаан асаах** дээр дарна.

Принтер гэнэт сүлжээний холболтоор хэвлэхээ болих

Дараах асуудлуудын аль нэг нь асуудалтай байж болно.

■ Сүлжээний орчин өөрчлөгдсөн байна.

Шийдэл

Та утасгүй роутер эсвэл үйлчилгээ үзүүлэгч гэх мэт сүлжээний орчныг өөрчилсөн бол принтерийн сүлжээний тохиргоог дахин хийхийг оролдоно уу.

Принтертэй ижил SSID-д ухаалаг төхөөрөмж болон компьютерийг холбо.

➔ [132 хуудас дээрх "Сүлжээний холболтыг шинээр тохируулах"](#)

■ Wi-Fi холболтын сүлжээний төхөөрөмжүүд асуудалтай байна.

Шийдэл

Сүлжээнд холбохыг хүссэн төхөөрөмжүүдээ унтраа. 10 секунд орчим хүлээгээд дараах дарааллаар төхөөрөмжүүдийг асаа: утасгүй роутер, компьютер эсвэл ухаалаг төхөөрөмж, тэгээд дараа нь принтер. Принтер, компьютер эсвэл ухаалаг төхөөрөмжийг радио долгионы харилцаа үүсгэхийг дэмжих үүднээс утасгүй роутерт ойр байрлуулж сүлжээний тохиргоог дахин тохируулаад үз.

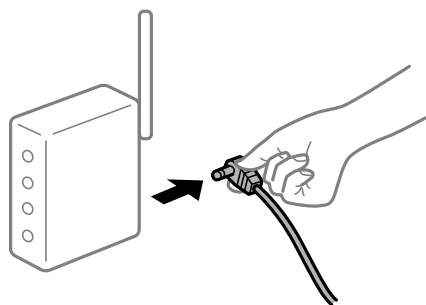

■ Принтер сүлжээнд холбогдоогүй байна.

Шийдэл

Тохиргоо > **Принтерийн тохиргоо** > **Сүлжээний тохиргоо** > **Холболтыг Шалгах**-ийг сонгоод дараа нь сүлжээний холболтын тайланг хэвлэ. Хэрэв тайлан сүлжээний холболтыг амжилтгүй болсон гэж харуулж байвал сүлжээний холболтын тайланг шалгаад хэвлэсэн шийдлийг дагана уу.

➔ [136 хуудас дээрх "Принтерийн сүлжээний холболтын төлөвийг шалгаж байна \(Сүлжээний холболтын тайлан\) шалгаж байна."](#)

■ Компьютер дээрх Сүлжээний тохиргоо асуудалтай байна.

Шийдэл

Таны компьютерийн сүлжээний тохиргоо зөв эсэхийг баталгаажуулан компьютероосоо вэб сайтанд хандаад үз. Ямар нэг вэбсайт руу хандах боломжгүй бол таны компьютерт асуудал байна гэсэн үг.

Компьютерын сүлжээний холболтын тайланг шалга. Дэлгэрэнгүй мэдээллийг компьютертой цуг ирсэн баримт бичгээс үзнэ үү.

Ухаалаг төхөөрөмжөөс хэвлэх боломжгүй

Ухаалаг төхөөрөмж, принтерийг зөв холбосон эсэхээ нягтал.

Тэдгээрийг холбосон эсэхээс хамаарч асуудлын шалтгаан, шийдэл нь харилцан адилгүй байна.

Ухаалаг төхөөрөмжтэй холбогдсон холболтыг шалгана уу

Ухаалаг төхөөрөмж болон принтер хоорондох холболтыг шалгахын тулд Epson Smart Panel ашиглана уу.

Epson Smart Panel-г нээнэ үү. Хэрэв та принтертэй холбогдож чадахгүй байгаа бол, дахин тохируулахын тулд дэлгэцийн дээд хэсэгт байрлах [+] дээр товшино уу.

Хэрэв та Epson Smart Panel-ийг ашиглаагүй бол доорх холбоосыг үзнэ үү.

<https://epson.sn>

Сүлжээнд холбох боломжгүй

Дараах асуудлуудын аль нэг нь асуудалтай байж болно.

■ Wi-Fi холболтын сүлжээний төхөөрөмжүүд асуудалтай байна.

Шийдэл

Сүлжээнд холбохыг хүссэн төхөөрөмжүүдээ унтраа. 10 секунд орчим хүлээгээд дараах дарааллаар төхөөрөмжүүдийг асаа: утасгүй роутер, компьютер эсвэл ухаалаг төхөөрөмж, тэгээд дараа нь принтер. Принтер, компьютер эсвэл ухаалаг төхөөрөмжийг радио долгионы харилцаа үүсгэхийг дэмжих үүднээс утасгүй роутерт ойр байрлуулж сүлжээний тохиргоог дахин тохируулаад үз.

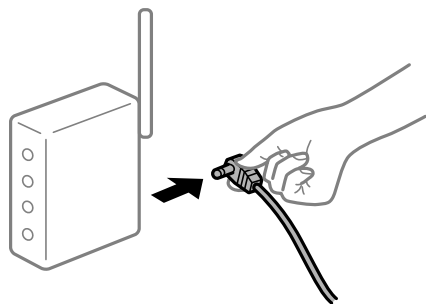

Төхөөрөмжүүд хэт хол байгаа тул утасгүй роутерээс дохио хүлээж авах боломжгүй байна.

Шийдэл

Компьютер, ухаалаг төхөөрөмж, принтерийг утасгүй роутер лүү ойртуулсны дараа утасгүй роутерийг унтраагаад буцааж асаа.

Утасгүй роутерийг солиход тохиргоо нь шинэ роутертэй таарахгүй байна.

Шийдэл

Шинэ утасгүй роутертэй таарахуйц болгож холболтын тохиргоог дахин хий.

➔ [132 хуудас дээрх "Сүлжээний холболтыг шинээр тохируулах"](#)

Компьютероос холбогдсон SSID эсвэл ухаалаг төхөөрөмж, компьютер өөр байна.

Шийдэл

Хэд хэдэн утасгүй роутерийг зэрэг ашиглах эсвэл утасгүй роутер хэд хэдэн SSID-тэй, төхөөрөмжүүд өөр SSID-д холбогдсон байвал, та утасгүй роутерт холбогдох боломжгүй.

Принтертэй ижил SSID-д ухаалаг төхөөрөмж болон компьютерийг холбо.

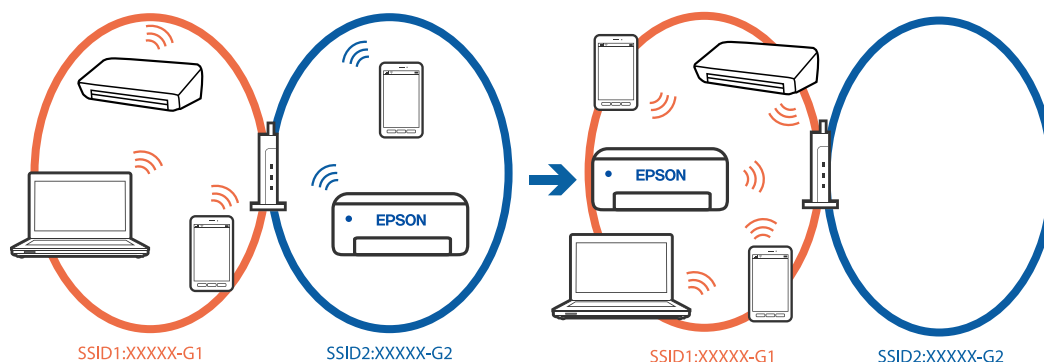

Утасгүй роутер дээр нууцлалын тусгаарлагч ашиглах боломжтой.

Шийдэл

Ихэнх утасгүй роутер ижил SSID-тай төхөөрөмжүүдийн хоорондын холболтыг хаадаг тусгаарлагч функцтэй байдаг. Хэрэв та принтер, компьютер, ухаалаг төхөөрөмж хооронд холбоо тогтоох боломжгүй бол ижил сүлжээнд холбогдсон байсан ч утасгүй роутер дээрх тусгаарлагч функцийг салгана уу. Утасгүй роутерийн талаарх дэлгэрэнгүйг гарын авлагаас харна уу.

IP хаягийг зөв оноогоогүй байна.

Шийдэл

Хэрвээ принтерт холбогдсон IP хаяг нь 169.254.XXX.XXX болон дэд баг нь 255.255.0.0 бол IP хаяг зөв холбогдоогүй гэсэн үг.

Принтерийн хянах самбар дээрээс **Тохиргоо > Принтерийн тохиргоо > Сүлжээний тохиргоо > Нэмэлт > TCP/IP**, принтерт оноосон IP хаяг ба дэд сүлжээний маскыг шалга.

Утасгүй роутерыг дахин эхлүүлж эсвэл принтерийн сүлжээний тохиргоог шинэчилнэ үү.

Хэрэв принтерийн сүлжээний тохиргоо буруу байвал принтерийн сүлжээний тохиргоог сүлжээний орчинд тохируулан дахин тохируулна уу.

➔ [132 хуудас дээрх "Сүлжээний холболтыг шинээр тохируулах"](#)

■ Ухаалаг төхөөрөмж дээрх Сүлжээний тохиргоо асуудалтай байна.

Шийдэл

Таны ухаалаг төхөөрөмжийн сүлжээний тохиргоо зөв эсэхийг баталгаажуулан ухаалаг төхөөрөмжөөсөө вэб сайт руу хандаж үз. Ямар нэг вэбсайт руу хандах боломжгүй бол таны ухаалаг төхөөрөмжид асуудал байна гэсэн үг.

Компьютерын сүлжээний холболтын тайланг шалга. Дэлгэрэнгүй мэдээллийг ухаалаг төхөөрөмжтэй цуг ирсэн баримт бичгээс үзнэ үү.

Холбоо тогтоосон (iOS) хэдий ч хэвлэх боломжгүй

Дараах шалтгаануудыг анхааралдаа авч болно.

■ Цаасны тохиргоог автомат-р гаргах-г салгалаа.

Шийдэл

Дараах цэснээс **Цаасны тохиргоог автомат-р гаргах-г** идэвхжүүл.

Тохиргоо > Принтерийн тохиргоо > Принтерийн Тохиргоо > Цаасны Эхийн Тохиргоо > Цаасны тохиргоог автомат-р гаргах

■ AirPrint-г салгалаа.

Шийдэл

AirPrint тохиргоог Web Config дээрээс идэвхжүүл.

➔ [157 хуудас дээрх "Принтерийн үйлдлийг тохируулах програм \(Web Config\)"](#)

Принтер гэнэт сүлжээний холболтоор хэвлэхээ болих

Дараах асуудлуудын аль нэг нь асуудалтай байж болно.

■ Сүлжээний орчин өөрчлөгдсөн байна.

Шийдэл

Та утасгүй роутер эсвэл үйлчилгээ үзүүлэгч гэх мэт сүлжээний орчныг өөрчилсөн бол принтерийн сүлжээний тохиргоог дахин хийхийг оролдоно уу.

Принтертэй ижил SSID-д ухаалаг төхөөрөмж болон компьютерийг холбо.

➔ [132 хуудас дээрх "Сүлжээний холболтыг шинээр тохируулах"](#)

■ Wi-Fi холболтын сүлжээний төхөөрөмжүүд асуудалтай байна.

Шийдэл

Сүлжээнд холбохыг хүссэн төхөөрөмжүүдээ унтраа. 10 секунд орчим хүлээгээд дараах дарааллаар төхөөрөмжүүдийг асаа: утасгүй роутер, компьютер эсвэл ухаалаг төхөөрөмж, тэгээд дараа нь принтер. Принтер, компьютер эсвэл ухаалаг төхөөрөмжийг радио

долгионы харилцаа үүсгэхийг дэмжих үүднээс утасгүй роутерт ойр байрлуулж сүлжээний тохиргоог дахин тохируулаад үз.

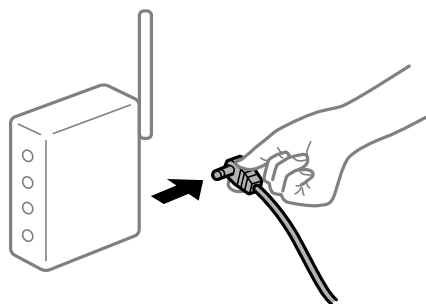

■ Принтер сүлжээнд холбогдоогүй байна.

Шийдэл

Тохиргоо > Принтерийн тохиргоо > Сүлжээний тохиргоо > Холболтыг Шалгах-ийг сонгоод дараа нь сүлжээний холболтын тайланг хэвлэ. Хэрэв тайлан сүлжээний холболтыг амжилтгүй болсон гэж харуулж байвал сүлжээний холболтын тайланг шалгаад хэвлэсэн шийдлийг дагана уу.

➔ [136 хуудас дээрх "Принтерийн сүлжээний холболтын төлөвийг шалгаж байна \(Сүлжээний холболтын тайлан\) шалгаж байна."](#)

■ Ухаалаг төхөөрөмж дээрх Сүлжээний тохиргоо асуудалтай байна.

Шийдэл

Таны ухаалаг төхөөрөмжийн сүлжээний тохиргоо зөв эсэхийг баталгаажуулан ухаалаг төхөөрөмжөөсөө вэб сайт руу хандаж үз. Ямар нэг вэбсайт руу хандах боломжгүй бол таны ухаалаг төхөөрөмжид асуудал байна гэсэн үг.

Компьютерын сүлжээний холболтын тайланг шалга. Дэлгэрэнгүй мэдээллийг ухаалаг төхөөрөмжтэй цуг ирсэн баримт бичгээс үзнэ үү.

Принтерийг хүссэнээр ажиллуулах боломжгүй

Ажиллагаа удаан байна

Хэт удаан хэвлэх

Дараах шалтгаануудыг анхааралдаа авч болно.

■ Шаардлагагүй програмууд ажиллаж байна.

Шийдэл

Компьютер эсвэл ухаалаг төхөөрөмж дээрх шаардлагагүй програмуудыг хаа.

■ Хэвлэлтийн чанар өндөр тохируулагдсан байна.

Шийдэл

Чанарын тохиргоог багасга.

■ Хоёр чиглэлт хэвлэлт идэвхгүй боллоо.

Шийдэл

Хоёр чиглэлт (эсвэл өндөр хурдны) тохиргоог идэвхжүүлэх. Энэхүү тохиргоог идэвхжүүлсэн үед, принтерийн толгой нь хоёр чиглэлд хөдлөнгөө хэвлэдэг бөгөөд хэвлэх хурд нэмэгддэг.

Windows

Хоёр талын хэвлэлт-г принтерийн драйверийн **Илүү Сонголтууд** таб дээрээс сонгоно.

Mac OS

Системийн тохиргоо-г Apple цэс > **Принтер ба Сканнер** (эсвэл **Хэвлэх ба сканнердах, Хэвлэх ба факс**)-ээс сонгоод дараа нь принтерийг сонго. **Сонголт ба Хангамж** > **Сонголт** (эсвэл **Драйвер**) дээр дар. Оп-ыг **Хоёр талын хэвлэлт** тохиргоогоор сонго.

■ Чимээгүй Горим-г идэвхжүүлсэн байна.

Шийдэл

Чимээгүй Горим-ыг идэвхгүй болго. Принтер **Чимээгүй Горим**-д ажиллаж байхад хэвлэх хурд удааширна.

Хянах самбар

Үндсэн дэлгэцнээс -ийг сонгоод **Офф**-ийг сонгоно.

Windows

Унтраах-г **Чимээгүй Горим** тохиргоо болгож принтерийн драйверийн **Үндсэн** таб дээрээс сонгоно.

Mac OS

Системийн тохиргоо-г Apple цэс > **Принтер ба Сканнер** (эсвэл **Хэвлэх ба сканнердах, Хэвлэх ба факс**)-ээс сонгоод дараа нь принтерийг сонго. **Сонголт ба Хангамж** > **Сонголт** (эсвэл **Драйвер**) дээр дар. Off-ыг **Чимээгүй Горим** тохиргоогоор сонго.

Тасралтгүй хэвлэх үед хэвлэх явц огцом удаашрах

■ Принтерийн механизмыг хэт халалт, гэмтлээс хамгаалсан функц ажиллаж байна.

Шийдэл

Та үргэлжлүүлэн хэвлэж болно. Хэвлэх хэвийн хурдад буцаж очихын тулд, принтер нь 30 минутаас доошгүй хугацааны турш ажиллахгүй байх ёстой. Тэжээлийг салгавал хэвлэх хурд хэвийн явцдаа буцан очихгүй.

LCD дэлгэц бараан болох

■ Принтер унтах горимд байна.

Шийдэл

LCD дэлгэцийг өмнөх байдалд нь буцаахын тулд хяналтын самбар дээрх аль нэг товчийг дарна.

Ажиллагаа чанга дуутай байвал

■ Чимээгүй Горим-г принтер дээр идэвхгүй болгосон байна.

Шийдэл

Хэрэв ажиллагааны дуу хэт чанга байвал, **Чимээгүй Горим**-ыг идэвхжүүл. Энэ үзүүлэлтийг идэвхжүүлэх нь хэвлэх хурдыг удаашруулж магадгүй.

- Хянах самбар

Үндсэн дэлгэц дээр байгаа  дээр товшиж, дараа нь **Чимээгүй горим** гэснийг тохируулна уу.

- Windows

Чимээгүй Горим-г принтерийн драйверийн **Үндсэн** таб дээрээс идэвхжүүл.

- Mac OS

Системийн тохиргоо-г Apple цэс > **Принтер ба Сканнер** (эсвэл **Хэвлэх ба сканнердах, Хэвлэх ба факс**)-ээс сонгоод дараа нь принтерийг сонго. **Сонголт ба Хангамж** > **Сонголт** (эсвэл **Драйвер**) дээр дар. **Чимээгүй Горим** тохиргоог идэвхжүүлнэ.

Огноо, цаг буруу байна

■ Эрчин хүч хангамжинд алдаа гарсан.

Шийдэл

Аянга цахилгааны цохилтоос болж эрчим хүч тасалдах, урт хугацааны турш эрчим хүч тасарсан бол, цаг буруу явах болно. Хянах самбар дээрх **Тохиргоо** > **Принтерийн тохиргоо** > **Үндсэн Тохиргоо** > **Огноо/Цагийн Тохиргоо**-д огноо ба цагийг зөв тохируулна.

Үндсэн сертификатыг шинэчлэх шаардлагатай байна

■ Үндсэн сертификатын хугацаа дууссан байна.

Шийдэл

Web Config-г ажиллуулаад, дараа нь үндсэн сертификатыг шинэчил.

Нууц үгээ мартсан бол

■ Танд үйлчилгээний ажилтны тусламж хэрэгтэй.

Шийдэл

Хэрэв та администраторын нууц үгээ мартсан бол, Epson дэмжлэгтэй холбогдоорой.

LCD Дэлгэц дээр зурвас харуулсан

Хэрэв LCD дэлгэц дээр алдааны зурвас гарч ирвэл, дэлгэц дээрх заавар эсвэл доорх шийдлүүдийг дагаж асуудлыг шийдээрэй.

Алдааны Зурвас	Шийдлүүд
Принтерийн Алдаа Принтерийг дахин асаа. Илүү дэлгэрэнгүйг баримт бичгээс харна уу.	Принтер доторх аливаа цаас буюу хамгаалалтын материал бүгдийг гаргана. Хэрэв алдааны мессеж харагдсаар байвал Epson тусламж үйлчилгээнд хандана уу.
XX дээр цаас дууссан байна.	Цаасыг ачаалж, цаасан кассет-г сайтар оруулна уу.
Хорны хайрцаг-г солих шаардлагатай.	Та дээд зэргийн хэвлэлийн чанараар хэвлэж, өөрийн хэвлэгчийн толгойг хамгаалж байхын тулд, таны принтерийн хуурцгийг солих цаг болсныг илтгэх үед хуурцагт бэхний аюулгүй ажиллагааны тодорхой хэмжээний нөөц үлдэнэ. Таныг хуурцгийг соль гэсэн бол соль.
Цаасны тохиргоог автомат-р гаргах -ийг унтраалттай болгон тохируулав. Зарим онцлогууд ажиллахгүй байж магадгүй. Дэлгэрэнгүйг бичиг баримтаас үзнэ үү.	Хэрэв Цаасны тохиргоог автомат-р гаргах -г салгасан бол та AirPrint-г ашиглах боломжгүй.
IP хаяг болон дэд сүлжээний хүрээийн нэгдэл хүчингүй байна. Гарын авлагаас дэлгэрэнгүйг лавлаарай.	Зөв IP хаяг эсвэл өгөгдмөл гарцыг оруул. Тусламжийн сүлжээг тохируулсан хүнд хандана уу.
Үүлэн үйлчилгээг ашиглахын тулд рүүт гэрчилгээг шинэчил.	Web Config-г ажиллуулаад, дараа нь үндсэн сертификатыг шинэчил.
Принтерийн портын тохиргоонууд (IP хаяг эсвэл зэрэг) болон принтерийн драйвер нь компьютерт зөв орсон эсэхийг шалга.	Принтерийн портыг Үзүүлэлт > Порт гэж Принтер цэснээс дараах байдлаар зөв сонгосон эсэхийг шалга. USB холболт хийхийн тулд "USBXXX" , эсвэл сүлжээний холболт хийхийн тулд "EpsonNet Print Port" гэснийг сонго.
Recovery Mode Update Firmware	Програм хангамжийн шинэчлэл амжилтгүй болсон тул принтер сэргээх горимд эхэллээ. Доорх алхмыг дагаж програм хангамжийг дахин шинэчилнэ үү. 1. Компьютер болон принтерийг USB кабелиар холбо. (Сэргээх горимын үед, програм хангамжийг сүлжээний холболтоор дамжуулж шинэчлэх боломжгүй.) 2. Дотоодынхоо Epson вэбсайт руу зочилж дэлгэрэнгүй зааврыг аваарай.

Цаас гацсан байна

Аливаа урагдсан хэсгээс бүрдэх бөглөрсөн цаасыг салгахын тулд хянах самбар дээр гарсан алдааг шалгаж, зааврыг дагана уу. LCD дэлгэц танд гацсан цаасыг хэрхэн салгаж авахыг хөдөлгөөнт дүрсээр харуулна. Дараа нь алдааг арилгахын тулд **ЗА**-г сонгоно уу.



Болгоомжтой:

Таны гар принтер дотор байх үед хянах самбар дээрх товчнуудад хүрч болохгүй. Принтер ажиллаж эхэлсэн бол, энэ нь биед гэмтэл учруулах боломжтой. Гэмтлээс сэргийлэхийн тулд цухуйсан хэсгүүдэд хүрэхгүй байхад анхаарах хэрэгтэй.



Чухал:

Бөглөрсөн цаасыг болгоомжтой салгана. Цаасыг хүчтэй салгавал принтерт эвдрэл гэмтэл учруулж болно.

Цаас гацахаас сэргийлэх

Үе үе цаас гацаад байвал дараахыг шалга.

- Принтерийг тэгш гадаргуу дээр тавьж, зөвлөмж болгосон орчны нөхцөлд ажиллуул.
[176 хуудас дээрх “Орчны үзүүлэлт”](#)
- Энэхүү принтерийн дэмждэг цаасыг ашигла.
[151 хуудас дээрх “Бэлэн байгаа цаас ба багтаамж”](#)
- Цаастай харьцах санамжийг дага.
[28 хуудас дээрх “Цаас ашиглахтай холбоотой анхааруулга”](#)
- Цаасыг зөв чиглэлд ачаалж цаасны өнцгийг ирмэгийн чиглүүлэгч рүү гулгуулна.
[29 хуудас дээрх “Цаас ачаалах”](#)
- Тухайн цаасанд заасан хуудасны дээд тооноос илүү ихийг бүү ачаалаарай.
- Олон тооны цаасыг ачаалах үед нэг удаад нэг хуудас цаасыг ачаална.
- Цаасны тохиргоо болон цаасны төрлийн тохиргоо нь бодитоор принтерт ачаалсан цаасны хэмжээ болон төрөлтэй таарч байгаа эсэхийг магадла.
[29 хуудас дээрх “Цаасны төрлийн жагсаалт”](#)

Хорны картриджийг солих цаг болсон байна

Хорны картриджтай харьцах урьдчилсан санамж

Хорны картриджийг солихын өмнө дараах зааврыг уншина уу.

Хорны картриджийн анхааруулгыг хадгалах

- Хорны картриджийг нарны шууд тусгалаас хол хадгална.
- Өндөр эсвэл хөлдөхөөр температурт хорны картриджийг хадгалж болохгүй.
- Дээд зэргээр ашиглахын тулд, савлагаан дээр хэвлэгдсэн дуусах хугацаанаас өмнө, эсвэл савлагааг онгойлгосноос хойш 6 сарын дотор (аль өмнө тохиохоор нь) хорны картриджийг ашиглахыг Epson зөвлөж байна.
- Сайн үр дүнд хүрэхийн тулд, бэхний картриджийн иж бүрдлийн ёроолыг доош нь харуулж хадгална.
- Бэхний картриджийг хүйтэн агуулахын талбайгаас өрөөн дотор оруулсны дараа, түүнийг ашиглахаас өмнө гурваас доошгүй цаг өрөөний температурт бүлээцүүлнэ.
- Үүнийг принтерт суулгахад бэлэн болтлоо бэхний картриджийн сав баглаа боодлыг онгойлгохгүй байна. Найдвартай байдлыг хадгалахын тулд бэхний картриджийг вакуумжуулж савласан байдаг. Хэрэв картриджийг ашиглахаас өмнө удаан хугацаагаар онгорхой байлгавал, ердийн байдлаар хэвлэх боломжгүй болох аюултай.

Хорны картридж солихтой холбоотой ашиглах анхааруулга

- ❑ Та бэхний картриджийн хажуу талын дэгээг салгах үедээ түүнийг эвдэхгүй байхад анхаарал хандуулна.
- ❑ Боодлыг нь нээсний дараа картриджийг сэгсэрч болохгүй, учир нь асгарах аюултай.
- ❑ Та картриджийг суулгахаас өмнө шар хуулгыг нь салгах ёстой; эс тэгвээс хэвлэлийн чанар муудах эсвэл та хэвлэх боломжгүй болж магадгүй. Картриджийн шошгыг салгах эсвэл урж болохгүй; энэ нь бэх асгарахад хүргэнэ.

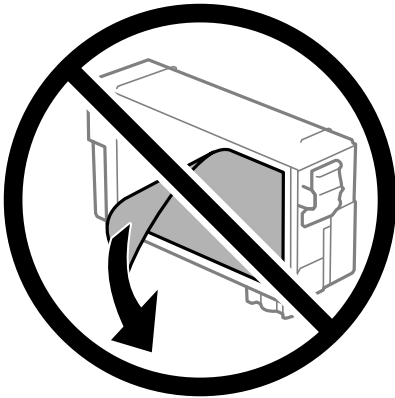

- ❑ Картриджийн ёроолоос тунгалаг лацыг салгаж болохгүй; эс тэгвээс, картриджийг ашиглах боломжгүй болж магадгүй.

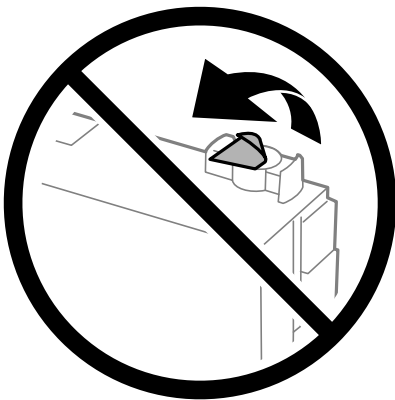

- ❑ Зурагт үзүүлсэн хэсгүүдэд бүү хүр. Тэгвэл, хэвийн ажиллагаа хэвлэх ажиллагаанд саад учруулах аюултай.

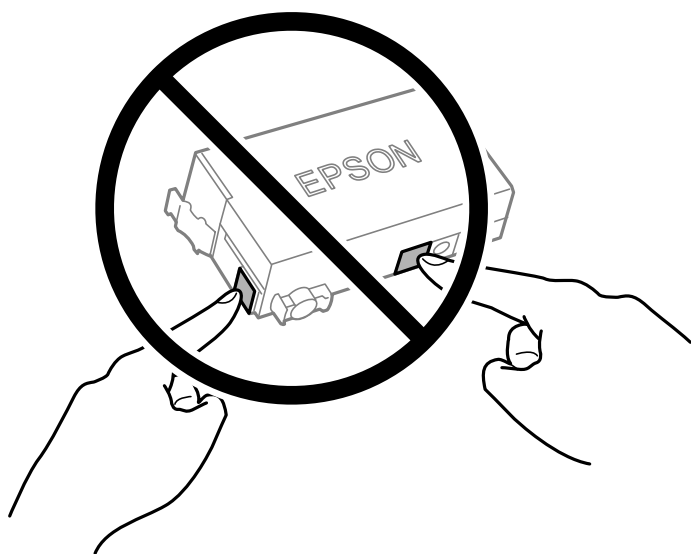

- ❑ Тэжээл салсан үед хорны картриджийг сольж болохгүй. Принтерийн толгойг гараар хөдөлгөхгүй байх; эс тэгвээс, та принтерт эвдрэл гэмтэл учруулж болно.
- ❑ Бэх цэнэглэх зуур принтерийг бүү унтраа. Бэх цэнэглэж дуусаагүй бол, та хэвлэх боломжгүй хэвээр байна.
- ❑ Хорны картриджийг салгасан үед принтерийг эзэнгүй орхиж болохгүй, мөн хорны картриджийг сольж байхдаа принтерийг унтрааж болохгүй. Эс тэгвээс, принтерийн толгойн цоргонд үлдсэн бэх хатаж, та хэвлэх боломжгүй болж болно.
- ❑ Та түр хугацаагаар бэхний картриджийг салгах хэрэгтэй бол, та бэх хангах талбайг тоос шорооноос хамгаална уу. Бэхний картриджийг принтерийнхтэй ижил орчинд хадгалах ба бэх нийлүүлэх портыг доош, эсвэл хажуу тийш нь харуулна. Бэх нийлүүлэх портыг дээш нь харуулж бэхний картриджийг бүү хадгал. Бэх нийлүүлэх порт нь илүүдэл бэхний гаралтыг тогтоох хавхлагаар тоноглон учраас, өөрийн таг, эсвэл залгуурыг ашиглах шаардлага байхгүй.
- ❑ Салгасан бэхний картриджийн бэх нийлүүлэх портын эргэн тойрон бэх байж болох бөгөөд картриджийг салгахдаа түүний эргэн тойронд бэх болгохгүй байхад анхаарна.
- ❑ Энэ принтер нь картридж бүрийн үлдэж буй бэх зэрэг мэдээллийг хянадаг ногоон чипээр тоноглогдсон бэхний картриджийг ашигладаг. Картриджийг ашиглахаас өмнө принтерээс салгасан ч гэсэн, та тус картриджийг дараа нь принтерт буцаан хийж ашиглаж болно гэсэн үг юм. Гэсэн хэдий ч, картриджийг дахин хийх үед, принтерийн ажиллагааг баталгаажуулахын тулд тодорхой хэмжээний бэхийг хэрэглэх боломжтой.
- ❑ Бэхийг хамгийн үр ашигтай ашиглахыг тулд, та солиход бэлэн болсон үедээ л бэхний картриджийг салгаж байна уу. Бага бэхний түвшинтэй бэхний картриджийг дахин хийсэн үед ашиглаж болохгүй.
- ❑ Та дээд зэргийн хэвлэлийн чанараар хэвлэж, өөрийн принтерийн толгойг хамгаалж байхын тулд, таны принтерийн картриджийг солих дохио өгөх үед картриджад бэхний аюулгүй ажиллагааны янз бүрийн нөөцийг үлдээнэ. Танд харуулах гарцын хэмжээнд энэхүү нөөц орж тооцогдохгүй болно.
- ❑ Бэхний картриджийг задалж, өөрчилж болохгүй. Эс тэгвээс, та хэвийн хэвлэх боломжгүй болж болно.
- ❑ Солиулахаар принтертэй цуг ирсэн картриджийг та ашиглаж болохгүй.

Бэх зарцуулалт

- Принтерийн толгойн оновчтой хэрэглээг хадгалахын тулд засвар үйлчилгээний үед хорны картрижаас тодорхой хэмжээний бэхийг хэрэглэж болно. Мөн хорны картрижийг солих эсвэл принтерийг асаахад бэх хэрэглэгдэж болно.
- Принтертэй хамт ирсэн хорны картридж доторх бэх нь анхан шатны тохиргооны үед бага зэрэг хэрэглэгддэг. Дээд зэргийн чанараар хэвлэхийн тулд принтерийн хэвлэх толгой нь бэхээр бүрэн дүүртлээ цэнэглэгдэнэ. Энэхүү нэг удаагийн үйл явцад тодорхой хэмжээний бэх хэрэглэгддэг тул дараагийн удаад дүүргэх хорны картриджтай харьцуулахад цөөн тооны цаас хэвлэж болно.
- Хэвлэж буй зураг, ашиглаж буй цаасны төрөл, хэвлэх давтамж, температур зэрэг орчны нөхцөл байдлаас шалтгаалан дурдсан гарц өөрчлөгдөж болно.

Хорны картриджийг солих

Мессеж гарч ирээд хорны картриджийг солихыг хүсэх үед **Хэрхэн** товшиж, хянах самбар дээр гарч ирсэн хөдөлгөөнт дүрсийг харж хорны картриджийг хэрхэн солих талаар мэдэж авна уу.

Хорны картриджийг дуусахаас нь өмнө солих хэрэгтэй бол үндсэн дэлгэц дээрх **Засвар үйлчилгээ > Хорны хайрцаг солилт** товшиж, дараа нь дэлгэц дээрх зааврыг дагана уу. Дэлгэрэнгүйг **Дараах** сонгож харна уу.

Бэхний хуурцгийг солихын өмнө дараах холбогдох мэдээллийг үзнэ үү.

Холбогдох мэдээлэл

- ➔ [117 хуудас дээрх "Хорны картриджтай харьцах урьдчилсан санамж"](#)
- ➔ [153 хуудас дээрх "Хорны картриджийн код"](#)

Засвар үйлчилгээний хайрцгийг солих цаг болсон байна

Засварын хайрцгийг ашиглах санамжууд

Арчилгааны хайрцгийг солихын өмнө дараах зааварчилгааг уншина уу.

- Засвар үйлчилгээний хайрцгийн хажуугийн ногоон чипэнд хүрч болохгүй. Тэгвэл, хэвийн ажиллагаа хэвлэх ажиллагаанд саад учруулах аюултай.
- Ашигласан засвар үйлчилгээний хайрцгийг хуванцар уутаар боох хүртэл хазайлгаж болохгүй; эс тэгвээс бэх асгарах болно.
- Засвар үйлчилгээний хайрцгийг нарны шууд тусгалаас хол хадгална.
- Өндөр эсвэл хөлдөхөөр температурт засвар үйлчилгээний хайрцгийг хадгалж болохгүй.
- Хэвлэх явцад засвар үйлчилгээний хайрцгийг сольж болохгүй; эс тэгвээс бэх асгарах болно.
- Засвар үйлчилгээний хайрцгийг солихоос бусад үед, засвар үйлчилгээний хайрцгийг салгаж болохгүй; эс тэгвээс бэх асгарах болно.
- Хамгаалалт дахин холбогдох боломжгүй байгаа бол засвар үйлчилгээний хайрцаг зөв суулгагдаагүй байх магадлалтай. Засвар үйлчилгээний хайрцгийг салгаад дахин суулга.

- ❑ Салгаад, удаан хугацаагаар ашиглаагүй засвар үйлчилгээний хайрцгийг дахин ашиглаж болохгүй. Хайрцган доторх бэх өтгөрч, ямар ч бэх ууршихгүй болсон байж болно.
- ❑ Бэхний толбо болж болзошгүй учраас засвар үйлчилгээний хайрцагны нээх хэсэгт хүрэх хэрэггүй.

Арчилгааны хайрцгийг солих

Зарим хэвлэх үйл явцад засвар үйлчилгээний хайрцган дээр маш бага хэмжээний илүүдэл бэх цуглардаг. Засвар үйлчилгээний хайрцагнаас бэх асгарахаас сэргийлэхийн тулд, засвар үйлчилгээний хайрцгийг хязгаартаа хүрсэн байхад чадлыг нь шингээх үед принтерийг хэвлүүлэхийг зогсоохоор загварчилсан байдаг. Энэ үйл явц шаардагдах эсэх, хэр их шаардагдах эсэх нь таны хэвлэх хуудасны тоо, таны хэвлэж буй баримт бичгийн төрөл, принтерийн гүйцэтгэж буй цэвэрлэх үе шатны тооноос хамааран харилцан адилгүй байна.

Засвар үйлчилгээний хайрцгийг солихыг хүссэн мессеж гарч ирвэл хянах самбар дээрх хөдөлгөөнт дүрсийг харна уу. Хайрцгийг солих шаардлагатай болох нь принтер техникийн зааварчилгааныхаа дагуу үйл ажиллагаа явуулах боломжгүй болсон гэсэн үг биш юм. Epson-ы баталгаанд энэхүү солих зардлыг оруулдаггүй болно. Энэ нь хэрэглэгчийн засаж болох сэлбэг хэрэгсэл.

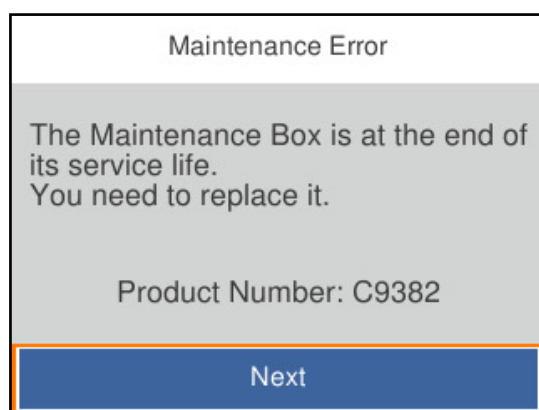

Тэмдэглэл:

- ❑ Үүнийг дүүргэсэн тохиолдолд, бэхний алдагдлаас сэргийлж засвар үйлчилгээний хайрцгийг солих хүртэл та хэвлэж, хэвлэх толгойн хэсгийг цэвэрлэх боломжгүй.

Холбогдох мэдээлэл

- ➔ [154 хуудас дээрх "Арчилгааны хайрцгийн код"](#)
- ➔ [120 хуудас дээрх "Засварын хайрцгийг ашиглах санамжууд"](#)

Хэвлэлтийн чанар муу байвал

Хэвлэлтэнд зураас гарах



■ Хэвлэгчийн толгойн цорго бөглөрсөн байж болно.

Шийдэл

Хэвлэх чанар тааруулах онцлогийг ашиглана уу. Хэрэв та принтерээ удаан хугацааны турш хэрэглээгүй бол, хэвлэгчийн толгойн хошуу бөглөрч, бэх гарч ирэхгүй болсон байж магадгүй.

→ [72 хуудас дээрх "Хэвлэлтийн чанарыг тохируулах"](#)

Ойролцоогоор 3.3 см-ийн зайтай хар эсвэл саарал судлууд гарч ирнэ



Дараах шалтгаануудыг анхааралдаа авч болно.

■ Цаасны төрлийн тохиргоо нь ачаалсан цаастай таарахгүй байна.

Шийдэл

Принтерт ачаалсан цаасны төрөлд таарсан цаасны зөв төрлийн тохиргоог сонго.

→ [29 хуудас дээрх "Цаасны төрлийн жагсаалт"](#)

■ Хэвлэлийн чанар доод түвшинд тохируулагдсан байна.

Шийдэл

Ердийн цаасан дээр хэвлэх үед өндөр чанарын тохиргоог ашиглан хэвлэ.

Windows

Өндөр-г принтерийн драйверын **Чанар** таб дээрх **Үндсэн** гэдгээс сонго.

Mac OS

Нарийн-г хэвлэх харилцах цонхны **Хэвлэх Тохиргоо** цэснээс **Print Quality** болгож сонго.

■ **Хэвлэгчийн толгойн байрлал тэгшрээгүй байна.**

Шийдэл

Хэвлэх чанар тааруулах үйлдэл ашиглан хэвлэх толгойг тэгшитгэ.

➔ [72 хуудас дээрх "Хэвлэлтийн чанарыг тохируулах"](#)

Босоо судал эсвэл тэгш бус шугам

enthalten alle
Aufdruck. W
5008 "Regel

Дараах шалтгаануудыг анхааралдаа авч болно. Шалтгааныг нь шалгаад, шийдлүүдийг дээрээс нь эхлэн дарааллаар нь дагана уу.

■ **Хэвлэгчийн толгойн байрлал тэгшрээгүй байна.**

Шийдэл

Хэвлэх чанар тааруулах үйлдэл ашиглан хэвлэх толгойг тэгшитгэ.

➔ [72 хуудас дээрх "Хэвлэлтийн чанарыг тохируулах"](#)

■ **Хоёр чиглэлт хэвлэлтийн тохиргоо идэвхтэй боллоо.**

Шийдэл

Хэвлэх толгойг тохируулсны дараа ч хэвлэлтийн чанар сайжрахгүй бол хоёр чиглэлт хэвлэлтийн тохиргоо идэвхгүй болго.

Хоёр чиглэлт (эсвэл өндөр хурдны) хэвлэлтийн үед, хэвлэгчийн толгой хоёр тийш хөдөлж хэвлэдэг учраас босоо шугамууд тэгш бус болж магадгүй байдаг. Энэ тохиргоог цуцлах нь хэвлэх хурдыг удаашруулж болох ч хэвлэлтийн чанар сайжирна.

Windows

Хоёр талын хэвлэлт-г принтерийн драйверын **Илүү Сонголтууд** таб дээрээс арилга.

Mac OS

Системийн тохиргоо-г Apple цэс > **Принтер ба сканнер** (эсвэл **Хэвлэх ба сканнердах, Хэвлэх ба факс**)-ээс сонгоод дараа нь принтерийг сонго. **Сонголт ба Хангамж** > **Сонголт** (эсвэл **Драйвер**) дээр дар. **Off**-ыг **Хоёр талын хэвлэлт** тохиргоогоор сонго.

Судалтай хээ гарч ирэх



■ Хоёр чиглэлт хэвлэлтийн тохиргоо идэвхтэй боллоо.

Шийдэл

Хоосон цаасан дээр хэвлэхдээ хоёр чиглэлтэй тохиргоог идэвхгүй болгоно.

Хоёр чиглэлт (эсвэл өндөр хурдны) хэвлэлтийн үед, хэвлэгчийн толгой хоёр тийш хөдөлж хэвлэдэг учраас босоо шугамууд тэгш бус болж магадгүй байдаг. Энэ тохиргоог цуцлах нь хэвлэх хурдыг удаашруулж болох ч хэвлэлтийн чанар сайжирна.

Windows

Хоёр талын хэвлэлт-г принтерийн драйверын **Илүү Сонголтууд** таб дээрээс арилга.

Mac OS

Системийн тохиргоо-г Apple цэс > **Принтер ба сканнер** (эсвэл **Хэвлэх ба сканнердах, Хэвлэх ба факс**)-ээс сонгоод дараа нь принтерийг сонго. **Сонголт ба Хангамж** > **Сонголт** (эсвэл **Драйвер**) дээр дар. **Off**-ыг **Хоёр талын хэвлэлт** тохиргоогоор сонго.

■ Хэвлэгчийн толгойн цорго бөглөрсөн байж болно.

Шийдэл

Хэвлэх чанар тааруулах онцлогийг ашиглана уу. Хэрэв та принтерээ удаан хугацааны турш хэрэглээгүй бол, хэвлэгчийн толгойн хошуу бөглөрч, бэх гарч ирэхгүй болсон байж магадгүй.

➔ [72 хуудас дээрх "Хэвлэлтийн чанарыг тохируулах"](#)

Хэвлэлтээр хоосон цаас гаргасан

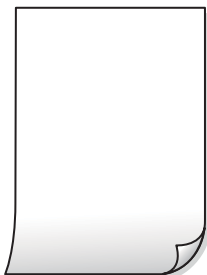

■ **Хэвлэгчийн толгойн цорго бөглөрсөн байж болно.**

Шийдэл

Хэвлэх чанар тааруулах онцлогийг ашиглана уу. Хэрэв та принтерээ удаан хугацааны турш хэрэглээгүй бол, хэвлэгчийн толгойн хошуу бөглөрч, бэх гарч ирэхгүй болсон байж магадгүй.

➔ [72 хуудас дээрх "Хэвлэлтийн чанарыг тохируулах"](#)

■ **Хэвлэх тохиргоо ба принтерт ачаалсан цаасны хэмжээ өөр байна.**

Шийдэл

Принтерт ачаалсан цаасны хэмжээгээр хэвлэх тохиргоог өөрчил. Хэвлэх тохиргоонд таарсан цаасыг принтерт ачаал.

■ **Нэг зэрэг олон хуудастай цаасыг принтерт оруулсан байна.**

Шийдэл

Нэг зэрэг олон хуудастай цаасыг принтерт оруулахаас сэргийлэхийн тулд дараахыг үз.

➔ [93 хуудас дээрх "Нэг дор хэд хэдэн хуудас татагдвал"](#)

Цаас балархайтах буюу үнгэгдсэн байвал



Дараах шалтгаануудыг анхааралдаа авч болно.

■ **Цаасыг буруу ачаалсан байна.**

Шийдэл

Хөндлөн судал (хэвлэх чиглэлтэй перпендикуляр) гарч ирэх эсвэл цаасны дээд, доод үзүүр бохирдоход, цаасыг зөв чиглэлд ачаалж, ирмэгийн чиглүүлэгчийг цаасны ирмэг рүү гулгуул.

➔ [29 хуудас дээрх "Цаас ачаалах"](#)

■ **Цаасны зам бохирдсон байна.**

Шийдэл

Босоо судал (хэвлэх чиглэлд хөндлөн) гарч ирэх эсвэл цаас бохирдоход, цаасны замыг цэвэрлэ.

➔ [76 хуудас дээрх "Цаасны зам дахь бэхний өнгөрийг цэвэрлэх"](#)

Цаас нугаларсан байна.

Шийдэл

Цаас нугаларсан эсэхийг шалгаж хавтгай гадаргуу дээр түүнийг байрлуул. Нугаларсан бол тэгшил.

Хэвлэгчийн толгой цаасны гадаргыг үрж байна.

Шийдэл

Зузаан цаасан дээр хэвлэх үед хэвлэгчийн толгой нь хэвлэх гадаргууд ойр байх ба цаас үнгэгдэж болзошгүй. Энэ тохиолдолд бууруулах үнгэгдэх тохиргоог идэвхжүүлнэ үү. Хэрэв та энэ тохиргоог идэвхжүүлвэл, хэвлэх чанар муудаж эсвэл хэвлэх хурд удааширч болно.

Хянах самбар

Тохиргоо > Принтерийн тохиргоо > Принтерийн Тохиргоо сонгож, дараа нь **Зузаан Цаас**-г идэвхжүүл.

Windows

Өргөтгөсөн Тохиргоо-г принтерийн драйверийн **Арчилгаа** таб дээрээс дарж, дараа нь **Зузаан Цаас болон Дугтуй**-г сонгоно.

Mac OS

Системийн тохируулга-г Apple цэс > **Принтер болон Сканнер** (эсвэл **Хэвлэх болон Сканнердах, Хэвлэх болон Факсдах**)-аас сонгоод дараа нь принтерийг сонго. **Сонголт ба Хангамж > Сонголт** (эсвэл **Драйвер**) дээр дар. **Он**-ыг **Thick paper and envelopes** тохиргоогоор сонго.

Хэдийнэ хэвлэгдсэн хажуу талаас өмнө хэвлэгдсэн цаасны ар тал хатсан байсан.

Шийдэл

Гар аргаар 2-талт хэвлэлтийг гүйцэтгэх үед, цаасыг дахин ачаалахын өмнө бэх бүрэн хатсан эсэхийг шалгана.

Автомат 2-талт хэвлэлт ашиглаж хэвлэхэд, хэвлэлтийн нягтрал хэт өнлөр, хатах хугацаа хэт богино байна.

Шийдэл

Автомат 2 талт хэвлэлтийн тохиргоогоор зураг, граф зэрэг өндөр нягтшилтай өгөгдлийг хэвлэх тохиолдолд, хэвлэх нягтшилыг багаар, хатах хугацааг ихээр тааруулаарай.

➔ [41 хуудас дээрх "2 талд хэвлэх"](#)

➔ [61 хуудас дээрх "2-талаар хэвлэх"](#)

Хэвлэмэл материалын байрлал, хэмжээ, хүрээ буруу байх

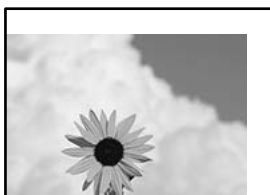

■ Та принтерийн драйверийг өөр принтерт ашиглаж байна.

Шийдэл

Таны ашиглаж байгаа принтерийн драйвер энэ принтерт зориулагдсан эсэхийг шалгана уу. Принтерийн драйверын цонхны дээд талд байгаа принтерийн нэрийг шалгана уу.

Хэвлэсэн зураг буруу харах



■ Хэвлэх тохиргоонд зургийг хөндлөнгөөр урвуу байхаар тохируулсан байна.

Шийдэл

Принтерийн драйвер эсвэл програм хангамж доторх бүх зургийн толин тохируулгыг арилгах.

- Windows

Толин Тусгал-г принтерийн драйверын **Илүү Сонголтууд** таб дээрээс арилга.

- Mac OS

Mirror Image-г хэвлэх харилцах цонхны **Хэвлэх Тохиргоо** цэснээс арилгана.

Хэвлэлтийн Мозайк маягийн хээ угалз



■ Бага нягтралтай зураг эсвэл фото зураг хэвлэгдсэн байна.

Шийдэл

Зураг буюу фото зураг хэвлэхдээ, өндөр нарийвчлалтай өгөгдөл ашиглан хэвлээрэй. Вэбсайт дээрх зургууд ихэвчлэн бага нягтралтай байдаг хэдий ч тэдгээр нь дэлгэц дээр гоё харагддаг. Тиймээс тэдгээрийг хэвлэх үед чанар нь муудаж болно.

Асуудлыг шийдэж чадахгүй байна

Дээр дурдсан бүх шийдлийг туршиж үзээд асуудлаа шийдэж чадахгүй байвал, Epson-н тусламж дэмжлэгтэй холбоо барина уу.

Хэвлэх асуудлыг шийдвэрлэж чадахгүй байвал, дараах холбогдох мэдээллийг үз.

Холбогдох мэдээлэл

➔ [129 хуудас дээрх "Хэвлэх асуудлыг шийдвэрлэж чадахгүй байна"](#)

Хэвлэх асуудлыг шийдвэрлэж чадахгүй байна

Асуудлыг шийдэх хүртлээ дараах шийдлүүдийг дээрээс нь эхлээд дарааллаар нь туршаад үзээрэй.

- ❑ Принтерт ачаалсан цаасны төрөл болон принтер дээр тохируулсан цаасны төрлийг принтерийн драйвер дахь цаасны төрөлтэй тааруулсан эсэхээ нягтал.

[28 хуудас дээрх "Цаасны хэмжээ, төрлийн тохиргоо"](#)

- ❑ Хянах самбар эсвэл принтерийн драйвер дээр илүү өндөр чанартай тохиргоог ашигла.

- ❑ Принтерт суурилуулсан байсан хорны картриджийг буцаан суурилуул.

Хорны картриджийг буцаан суурилуулснаар хэвлэгчийн толгойн бөглөрсөн хошууг цэвэрлэж, хорыг саадгүй урсах боломж олгож болно.

Гэлээ ч, хорны картриджийг буцаан суурилуулахад хор хэрэглэгддэг тул үлдсэн хорны хэмжээнээс хамаарч хорны картриджийг солихыг хүссэн зурвас гарч ирж болно.

[117 хуудас дээрх "Хорны картриджийг солих цаг болсон байна"](#)

- ❑ Хэвлэгчийн толгойг тэгшитгэ.

[75 хуудас дээрх "Принтерийн толгойг тэгшилнэ"](#)

- ❑ Хэвлэгчийн толгойн хошуу бөглөрсөн эсэхийг шалгаж хошууны шалгалтыг хий.

Хошуу шалгах хэвэнд дутуу хэсгүүд байвал, хошуу бөглөрсөн байж болно. Толгойн цэвэрлэгээг давтаж, хошуу шалгах үйлдлийг 3 удаа хийж, бөглөрөл гарсан эсэхийг шалга.

Хэвлэгчийн толгой цэвэрлэхэд хор хэрэглэгддэг гэдгийг анхаар.

[74 хуудас дээрх "Хэвлэгчийн толгойг шалгах, цэвэрлэх"](#)

- ❑ Принтерийг унтрааж, багадаа 12 цаг хүлээгээд, бөглөрөл гарсан эсэхийг шалга.

Бөглөрөл асуудал болсоор байвал, принтерээр юм хэвлэхгүй хэсэг хугацаанд орхивол асуудал шийдэгдэж болно.

Принтерийг унтраалттай байхад та дараах зүйлсийг шалгаж болно.

- ❑ Жинхэнэ Epson хорны картридж ашиглаж буй эсэхээ шалга.

Epson-н жинхэнэ хорны картриджийг ашиглахыг хичээнэ үү. Жинхэнэ бус хорны картриджийг ашиглавал хэвлэлийн чанар муудаж болно.

[153 хуудас дээрх "Хорны картриджийн код"](#)

- ❑ Принтер дотор ямар ч цаасны үртэс үлдээгүй эсэхийг нягтал.

Цаасыг авахдаа гар эсвэл цаасаар тунгалаг хальсанд хүрч болохгүй.

- ❑ Цаасыг шалга.

Цаас нугаларсан эсвэл хэвлэх талыг нь буруу чиглэлд дээш харуулан ачаалсан эсэхийг шалга.

[28 хуудас дээрх "Цаас ашиглахтай холбоотой анхааруулга"](#)

[151 хуудас дээрх "Бэлэн байгаа цаас ба багтаамж"](#)

[153 хуудас дээрх "Байхгүй цаасны төрлүүд"](#)

- ❑ Хуучин хорны картриджийг нь хэрэглэж буй эсэхээ нягтал.

Дээд зэргээр ашиглахын тулд, савлагаан дээр хэвлэгдсэн дуусах хугацаанаас өмнө, эсвэл савлагааг онгойлгосноос хойш 6 сарын дотор (аль өмнө тохиохоор нь) хорны картриджийг ашиглахыг Epson зөвлөж байна.

Дээрх шийдлүүдийг хэрэглээд ч асуудал шийдэгдэхгүй байвал, засвар хийлгэх хүсэлт тавьж болно. Epson тусламжтай холбогдоорой.

Холбогдох мэдээлэл

- ➔ [224 хуудас дээрх "Epson-той холбоо барихаас өмнө"](#)
- ➔ [224 хуудас дээрх "Epson-н тусламжтай холбогдох"](#)

Компьютер эсвэл төхөөрөмж НЭМЭХ, СОЛИХ

Програм хангамжийн диск байхгүй үед.	132
Компьютерыг солих үед.	132
Сүлжээний холболтыг шинээр тохируулах.	132
Ухаалаг төхөөрөмж, принтерийг шууд холбох (Wi-Fi Direct).	142
Принтерийн холболтыг нэмэх эсвэл өөрчлөх.	146

Програм хангамжийн диск байхгүй үед

Та програм хангамжийн дискэн дээр бичигдсэнтэй ижил агуулгыг интернетээс татаж авч болно.

Хэрвээ таны компьютерт уншигч байхгүй эсвэл та бүтээгдэхүүнтэй хамт нийлүүлсэн програм хангамжийн дискээ алга болгосон бол энэ хэрэгтэй.

Дараах вэбсайтаас нэвтэрч бүтээгдэхүүний нэрээ оруулна уу. **Тохируулга** орж, дараа нь суурилуулж эхэл. Дэлгэц дээрх зааврыг дагана уу.

<https://epson.sn>

Компьютерыг солих үед

Та принтерийн драйвер болон бусад програм хангамжийг шинэ компьютертоо суулгах шаардлагатай.

Дараах вэбсайтаас нэвтэрч бүтээгдэхүүний нэрээ оруулна уу. **Тохируулга** орж, дараа нь суурилуулж эхэл. Дэлгэц дээрх зааврыг дагана уу.

<https://epson.sn>

Сүлжээний холболтыг шинээр тохируулах

Принтерийн сүлжээг дараах тохиолдолд тохируулах шаардлагатай.

- Принтерийг сүлжээний холболттой ашиглах үед
- Таны сүлжээний орчин өөрчлөгдөх үед
- Утасгүй роутерийг солих үед
- Компьютерт холбох аргыг өөрчлөх

Компьютерт холбох тохиргоо хийх

Та дараах суулгагчийн аргуудын нэгийг ашиглан суулгах боломжтой.

Вэбсайтаас тохируулах

Дараах вэбсайтаас нэвтэрч бүтээгдэхүүний нэрээ оруулна уу. **Тохируулга** орж, дараа нь суурилуулж эхэл.

<https://epson.sn>

 Та Веб киноны гарын авлагууд-ийг ашиглан журмыг үзэх боломжтой. Дараах вебсайтад нэвтэр.

<https://support.epson.net/publist/vlink.php?code=NPD6870>

Програм хангамжийн диск ашиглан тохируулах

Хэрвээ таны принтер програм хангамжийн дисктэй хамт ирсэн ба та диск уншигчтай Windows компьютер ашиглаж байгаа бол дискээ компьютерт хийгээд дараа нь дэлгэцэн дээр гарч ирэх зааварчилгааг дагаарай.

Ухаалаг төхөөрөмжид холбох тохиргоо хийх

Та принтерийг утасгүй рүүтэртэй ижил сүлжээнд холбоход утасгүй рүүтэрээр дамжуулан принтерийг ухаалах төхөөрөмжөөсөө ажиллуулах боломжтой болно.

Шинэ холболт тохируулахын тулд та принтерээ холбохыг хүсэж байгаа ухаалаг төхөөрөмжөөсөө дараах вэбсайт руу нэвтэрнэ үү. Бүтээгдэхүүний нэрийг оруулаад Тохируулга руу очоод тохируулгыг эхлүүл.

<https://epson.sn>

Тэмдэглэл:

Таны ухаалаг төхөөрөмж болон принтерийн хоорондын холболтыг үүсгэсэн бол принтерийг дахин тохируулж Epson Smart Panel зэрэг аппаас хийж болно.

Хянах самбараас Wi-Fi-н тохиргоог тохируулах

Та принтерийн холболтыг тохируулахын тулд компьютер эсвэл ухаалаг төхөөрөмж ашиглаагүй бол та үүнийг хянах самбар дээр хийж болно.

Та принтерийн хянах самбараас хэд хэдэн аргаар сүлжээний тохиргоог хийх боломжтой. Таны ашиглаж буй орчин нөхцөл байдалтай тохирч байгаа холболтын аргыг товш.

Хэрвээ та утасгүй рүүтэрийн SSID болон нууц үгийг мэдэж байвал та тэдгээрийг гар аргаар тохируулж болно.

Холбогдох мэдээлэл

- ➔ 133 хуудас дээрх "SSID болон нууц үгээ оруулж Wi-Fi тохиргоог хийх"
- ➔ 134 хуудас дээрх "Түлхэх товчийг тохируулж (WPS) Wi-Fi-н тохиргоог хийх"
- ➔ 135 хуудас дээрх "PIN код оруулж Wi-Fi тохиргоог хийх (WPS)"

SSID болон нууц үгээ оруулж Wi-Fi тохиргоог хийх

Та принтерийн хянах самбараас утасгүй роутер лүү холбогдохын тулд шаардлагатай мэдээллийг оруулж, Wi-Fi сүлжээг тохируулах боломжтой. Энэ аргыг ашиглан тохируулахын тулд танд утасгүй роутерийн SSID болон нууц үг хэрэгтэй.

Тэмдэглэл:

Хэрэв та өөрийн өгөгдмөл тохиргоотой утасгүй роутер ашиглах гэж байгаа бол шошгон дээр байгаа SSID болон нууц үгийг ашигла. Хэрэв та SSID болон нууц үгийг мэдэхгүй бол утасгүй роутерийг тохируулдаг хүнтэй холбогдох эсвэл утасгүй роутерт өгөгдсөн бичиг баримтыг хараарай.

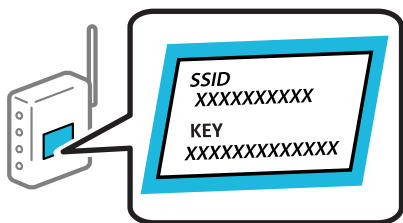

1. Үндсэн дэлгэцээс **Wi-Fi**-г сонго.

Зүйлийг сонгохын тулд ▲ ▼ ◀ ▶ товчлуурыг ашиглаж, дараа нь ОК товчлуурыг дарна.

2. **Wi-Fi(Санал болгож байна)** сонго.

3. ОК товчийг дарна уу.

Хэрэв сүлжээний холболтыг аль хэдийн тохируулсан бол холболтын дэлгэрэнгүй харагдана.

Wi-Fi холболт руу өөрчил. эсвэл **Тохиргоог өөрчлөх**-ийг товшиж тохиргоог өөрчилнэ үү.

4. **Wi-Fi тохируулах цонх**-ийг сонго.

5. SSID-г сонгохын тулд дэлгэц дээрх зааварчилгааг дагаад, утасгүй рүүтерийн нууц үгийг оруулаад тохиргоог эхлүүлнэ.

Тохиргоо хийж дууссаны дараа та принтерийн сүлжээний холболтын төлөвийг шалгахыг хүсвэл доорх холбоотой мэдээллийг холбоосоос дэлгэрэнгүйг хараарай.

Тэмдэглэл:

Хэрэв та SSID-г мэдэхгүй бол утасгүй роутерийн шошго дээр бичигдсэн эсэхийг шалгаарай. Хэрэв та өөрийн өгөгдмөл тохиргоотой утасгүй роутерийг ашиглах гэж байгаа бол шошгон дээр байгаа SSID-г ашигла. Хэрэв та ямар нэгэн мэдээлэл олж чадахгүй бол утасгүй роутертай холбоотой бичиг баримтыг үзээрэй.

Нууц үг дээр том жижиг үсгийг ялгаж бичнэ.

Хэрэв та нууц үгийг мэдэхгүй бол мэдээлэл нь утасгүй роутерийн шошго дээр бичигдсэн эсэхийг шалгаарай. Шошго дээр, нууц үг нь "Network Key", "Wireless Password" гэж бичигдсэн байж болно. Хэрэв та өөрийн өгөгдмөл тохиргоотой утасгүй роутерийг ашиглах гэж байгаа бол шошгон дээр байгаа нууц үгийг ашигла.

Холбогдох мэдээлэл

➔ [25 хуудас дээрх "Тэмдэгтийг оруулах"](#)

➔ [136 хуудас дээрх "Принтерийн сүлжээний холболтын төлөвийг шалгаж байна \(Сүлжээний холболтын тайлан\) шалгаж байна."](#)

Түлхэх товчийг тохируулж (WPS) Wi-Fi-н тохиргоог хийх

Та утасгүй роутер дээрх товчийг дарснаар Wi-Fi сүлжээг автоматаар тохируулах боломжтой. Дараах нөхцөл биелсэн бол, та энэхүү аргыг ашиглаж тохиргоо хийх боломжтой.

Утасгүй рүүтер нь WPS (Wi-Fi Protected Setup)-тэй нийцтэй.

Утасгүй роутер дээрх товчийг дарснаар одоогийн Wi-Fi холболтыг тогтоосон.

Тэмдэглэл:

Та товчийг олохгүй эсвэл програм ашиглан тохиргоо хийж байгаа бол, утасгүй роутертэй цуг ирсэн баримт бичгийг үзнэ үү.

1. Үндсэн дэлгэцээс **Wi-Fi**-г сонго.

Зүйлийг сонгохын тулд ▲ ▼ ◀ ▶ товчлуурыг ашиглаж, дараа нь ОК товчлуурыг дарна.

2. **Wi-Fi(Санал болгож байна)** сонго.

3. ОК товчлуурыг дарна.

Хэрэв сүлжээний холболтыг аль хэдийн тохируулсан бол холболтын дэлгэрэнгүй харагдана.

Wi-Fi холболт руу өөрчил. эсвэл **Тохиргоог өөрчлөх**-ийг товшиж тохиргоог өөрчилнэ үү.

4. **Даралтат товчны тохируулга (WPS)** сонго.

5. Дэлгэц дээрх зааврыг дагана уу.

Тохиргоо хийж дууссаны дараа та принтерийн сүлжээний холболтын төлөвийг шалгахыг хүсвэл доорх холбоотой мэдээллийг холбоосоос дэлгэрэнгүйг хараарай.

Тэмдэглэл:

Хэрэв холболт амжилтгүй болвол утасгүй роутерийг дахин эхлүүлж, үүнийг принтерт ойртуулж, дахин оролдоно уу. Хэрэв ажиллахгүй бол сүлжээний холболтын тайланг хэвлэж шийдлийг шалгана уу.

Холбогдох мэдээлэл

➔ [136 хуудас дээрх "Принтерийн сүлжээний холболтын төлөвийг шалгаж байна \(Сүлжээний холболтын тайлан\) шалгаж байна."](#)

PIN код оруулж Wi-Fi тохиргоог хийх (WPS)

Та PIN код ашиглан утасгүй роутертэй автоматаар холбогдох боломжтой. Утасгүй роутер нь WPS (Wi-Fi-н хамгаалалттай тохиргоо)-ийн чадавхитай бол та энэхүү аргыг тохиргоо хийхэд ашиглаж болно. Утасгүй роутерт PIN кодыг оруулахдаа компьютер ашиглана уу.

1. Үндсэн дэлгэцээс **Wi-Fi**-г сонго.

Зүйлийг сонгохын тулд ▲ ▼ ◀ ▶ товчлуурыг ашиглаж, дараа нь ОК товчлуурыг дарна.

2. **Wi-Fi(Санал болгож байна)**-г сонго.

Хэрвээ принтер аль хэдийн этернэтээр холбогдсон бол **Рүүтэр**-г сонгоно уу.

3. ОК товчлуурыг дарна.

Хэрэв сүлжээний холболтыг аль хэдийн тохируулсан бол холболтын дэлгэрэнгүй харагдана. Тохиргоог өөрчлөхийн тулд **Тохиргоог өөрчлөх**-г сонгоно.

Хэрвээ принтер аль хэдийн этернэтээр холбогдсон бол **Wi-Fi холболт руу өөрчил.**-г дараад зурвасыг шалгасны дараа **Тийм**-г дарна.

4. **Бусад** > **PIN Код Тохируулга (WPS)**-г сонго.

5. Принтерийн хянах самбар дээр харуулсан PIN код (8 оронтой тоо)-ыг утасгүй роутерт 2 минутын дотор оруулахдаа компьютероо ашигла.

Тэмдэглэл:

PIN код оруулах талаарх дэлгэрэнгүй мэдээллийг утасгүй роутертэй цуг ирсэн баримт бичгээс үзнэ уу.

6. Принтер дээрх ОК товчийг дар.

7. ОК товчийг дарна уу.

Тодорхой хугацааны дараа дэлгэц автоматаар хаагдана.

Тэмдэглэл:

Хэрэв холболт амжилтгүй болвол утасгүй роутерийг дахин эхлүүлж, үүнийг принтерт ойртуулж, дахин оролдоно уу. Хэрэв ажиллахгүй бол холболтын тайланг хэвлэж шийдлийг шалгана уу.

8. 🏠 товчлуурыг дарна.

Холбогдох мэдээлэл

➔ 136 хуудас дээрх “Принтерийн сүлжээний холболтын төлөвийг шалгаж байна (Сүлжээний холболтын тайлан) шалгаж байна.”

Принтерийн сүлжээний холболтын төлөвийг шалгаж байна (Сүлжээний холболтын тайлан) шалгаж байна.

Та хэвлэгч ба утасгүй роутер хоорондын төлөвийг шалгахын тулд сүлжээний холболтын тайланг хэвлэх боломжтой.

1. Үндсэн дэлгэцээс **Тохиргоо**-г сонго.

Зүйлийг сонгохын тулд ▲ ▼ ◀ ▶ товчлуурыг ашиглаж, дараа нь ОК товчлуурыг дарна.

2. **Принтерийн тохиргоо** > **Сүлжээний тохиргоо** > **Холболтыг Шалгах** гэж сонго.

Холболт шалгах эхэлнэ.

3. Сүлжээний холболтын тайланг хэвлэхийн тулд принтерийн дэлгэц дээр байгаа зааврыг дагана.

Хэрэв алдаа заавал сүлжээний холболтын тайланг шалгаад хэвлэсэн шийдлийг дагана уу.

Холбогдох мэдээлэл

➔ 137 хуудас дээрх “Сүлжээний холболтын тайлан дахь мессеж болон гарцууд”

Сүлжээний холболтын тайлан дахь мессеж болон гарцууд

Сүлжээний холболтын тайланд гарч буй мессежүүд болон алдаа заалтуудыг харан алдааг шийдвэрлэх гарцыг дагах.

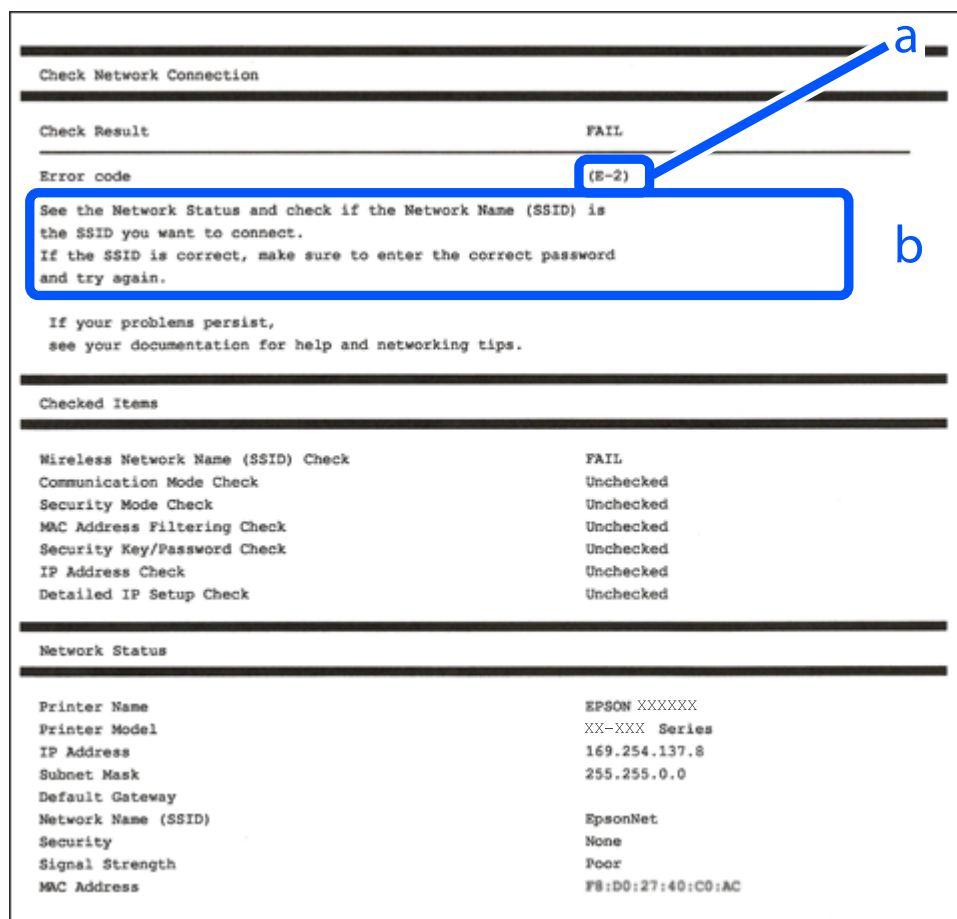

a. Алдааны код

b. Сүлжээний орчин дахь мэдээлэл

Холбогдох мэдээлэл

- ➔ 138 хуудас дээрх "E-1"
- ➔ 138 хуудас дээрх "E-2, E-3, E-7"
- ➔ 139 хуудас дээрх "E-5"
- ➔ 139 хуудас дээрх "E-6"
- ➔ 139 хуудас дээрх "E-8"
- ➔ 140 хуудас дээрх "E-9"
- ➔ 140 хуудас дээрх "E-10"
- ➔ 140 хуудас дээрх "E-11"
- ➔ 141 хуудас дээрх "E-12"
- ➔ 141 хуудас дээрх "E-13"
- ➔ 142 хуудас дээрх "Сүлжээний орчин дахь мэдээлэл"

E-1

Шийдлүүд:

- Ethernet кабель нь таны принтер, төв, бусад төхөөрөмжтэй найдвартай холбогдсон эсэхийг шалгах.
- Таны төв эсвэл бусад сүлжээний төхөөрөмж асаалттай байгаа эсэхийг шалгах.
- Хэрэв та принтерийг Wi-Fi-аар холбохыг хүсэж байвал идэвхгүй болсон Wi-Fi тохируулгыг принтерт хий.

E-2, E-3, E-7

Шийдлүүд:

- Таны утасгүй рүүтер асаалттай байгаа эсэхийг шалга.
- Компьютер эсвэл төхөөрөмж утасгүй рүүтертэй зөв холбогдсон эсэхийг нягтлах.
- Утасгүй рүүтерийг унтраа. 10 секунд хүлээгээд, дараа нь асаана.
- Принтерийг утасгүй рүүтертэйгээ ойр байрлуулж, хооронд байрлах саадыг зайлуулна.
- Хэрвээ SSID-г гараар оруулсан бол зөв оруулсан эсэхээ шалгаарай. Сүлжээний холболтын тайлангийн **Network Status** хэсгээс SSID-г шалгаарай.
- Хэрвээ утасгүй рүүтер нь хэд хэдэн SSID-тай бол үзүүлсэн SSID-г сонго. SSID нь тохирохгүй давтамж ашиглах үед принтер тэдгээрийг үзүүлэхгүй.
- Сүлжээний холболт хийхдээ даралтат товчлуурын тохиргоо ашиглаж байгаа бол, таны утасгүй рүүтер нь WPS-г дэмждэг эсэхийг шалгана. Таны утасгүй рүүтер WPS-г дэмждэггүй бол та даралтат товчлуурын тохиргоо ашиглаж чадахгүй.
- Таны SSID нь зөвхөн ASCII тэмдэгт хэрэглэдэг эсэхийг шалгана (тоо, үсэг болон бусад ялгах тэмдэгтүүд). ASCII бус тэмдэгт агуулсан SSID-г принтер харуулж чаддаггүй.
- Утасгүй рүүтертэй холбогдохын өмнө SSID болон нууц үгээ нягтал. Хэрэв та өөрийн өгөгдмөл тохиргоотой утасгүй рүүтер ашиглах гэж байгаа бол утасгүй рүүтер дээрх шошгон дээр байгаа SSID болон нууц үгийг ашигла. Хэрэв та SSID болон нууц үгийг мэдэхгүй бол утасгүй рүүтерийг тохируулдаг хүнтэй холбогдох эсвэл утасгүй рүүтерт өгөгдсөн бичиг баримтыг хараарай.
- Ухаалаг төхөөрөмжийн тетеринг функцээс үүсгэсэн SSID-тай холбогдож байгаа бол ухаалаг төхөөрөмжтэй дагалдан ирдэг гарын авлагаас SSID болон нууц үгийг шалга.
- Таны Wi-Fi холболт гэнэт салбал, доорх нөхцлийг шалгана. Эдгээр нөхцлийн аль нэг нь хамаарч байвал, дараах вэбсайтаас програм хангамж татаж, ажиллуулах замаар сүлжээний тохиргоогоо дахин сэргээнэ.
<https://epson.sn> > **Тохируулга**
- Түлхэх товчний тохиргоо ашиглан сүлжээнд дахин нэг ухаалаг төхөөрөмж нэмэгдлээ.
- Wi-Fi сүлжээг түлхэх товчний тохиргооноос өөр тохиргоогоор тохируулсан.

Холбогдох мэдээлэл

- ➔ [132 хуудас дээрх "Компьютерт холбох тохиргоо хийх"](#)
- ➔ [133 хуудас дээрх "Хянах самбараас Wi-Fi-н тохиргоог тохируулах"](#)

E-5

Шийдлүүд:

Утасгүй роутерийн хамгаалалтын хэлбэр нь доорх тохиргоонуудын аль нэг нь байгаа эсэхийг шалга. Хэрвээ тийм биш бол хамгаалалтын хэлбэрээ утасгүй роутер дээр өөрчлөн, принтерийн сүлжээний тохиргоог дахин сэргээнэ.

- WEP-64 бит (40 бит)
- WEP-128 бит (104 бит)
- WPA PSK (TKIP/AES)*
- WPA2 PSK (TKIP/AES)*
- WPA (TKIP/AES)
- WPA2 (TKIP/AES)
- WPA3-SAE (AES)

* WPA PSK-г мөн Хувийн WPA гэдэг. WPA2 PSK-г мөн Хувийн WPA2 гэдэг.

E-6

Шийдлүүд:

- MAC хаяг шүүлт хүчингүй болсон эсэхийг шалга. Хэрэв хүчинтэй байвал, шүүлтэнд оруулахгүйн тулд принтерийн MAC хаягийг бүртгүүл. Дэлгэрэнгүйг утасгүй рүүтэрийг дагалдаж ирсэн гарын авлагаас лавлана уу. Та принтерийн MAC хаягийг сүлжээний холболтын тайлан дээрх **Network Status** хэсгээс шалгах боломжтой.
- Хэрвээ таны утасгүй рүүтэр WEP хамгаалалттай нэг баталгаажуулалт ашиглаж байгаа бол баталгаажуулалтын түлхүүр болон индекс зөв эсэхийг шалга.
- Утасгүй рүүтэр дээрх холбогдох төхөөрөмжийн тоо таны холбогдохыг хүссэн сүлжээний төхөөрөмжийн тооноос цөөн бол холбогдох төхөөрөмжүүдийн тоог нэмэхийн тулд утасгүй рүүтэр дээр тохиргоо хийнэ үү. Дэлгэрэнгүйг утасгүй рүүтэрийг дагалдаж ирсэн гарын авлагаас харна уу.

Холбогдох мэдээлэл

➔ [132 хуудас дээрх "Компьютерт холбох тохиргоо хийх"](#)

E-8

Шийдэл:

- Принтерийн IP хаягийн тохиргоог Автоматаар тохируулсан бол утасгүй роутер дээрх DHCP-г идэвхжүүл.
- Хэрвээ принтерийн IP хаягийн тохиргоог гараар тохируулсан бол, тааруулсан IP хаяг нь зохих хэмжээнээс илүү гарч хүчингүй (жишээ нь: 0.0.0.0) болсон байдаг. Принтерийн хянах самбараас зөв IP хаягийг тохируул.

Холбогдох мэдээлэл

➔ [165 хуудас дээрх "Сүлжээний тохиргоо"](#)

E-9

Шийдлүүд:

Дараахыг шалгах.

- Төхөөрөмжүүд асаалттай байна.
- Принтертэй холбохыг хүссэн төхөөрөмжүүдээсээ нэг сүлжээгээр интернет, бусад компьютер болон сүлжээний төхөөрөмжүүдтэй холбогдох боломжтой.

Принтер, сүлжээний төхөөрөмжөө холбоогүй бол, дээрхийг нягталсны дараа утасгүй рүүтерийг унтраана. 10 секунд хүлээгээд, дараа нь асаана. Дараа нь, дараах вэбсайтаас суулгагч татаж, ажиллуулах замаар сүлжээний тохиргоогоо дахин сэргээнэ.

<https://epson.sn> > **Тохируулга**

Холбогдох мэдээлэл

➔ [132 хуудас дээрх "Компьютерт холбох тохиргоо хийх"](#)

E-10

Шийдлүүд:

Дараахыг шалгах.

- Сүлжээн дээрх бусад төхөөрөмж асаалттай байна.
- Хэрвээ принтерийн IP хаягийг механикаар авахаар тааруулсан бол сүлжээний хаягууд (IP хаяг, дэд нетийн маск, өгөгдмөл гарц) зөв гэсэн үг.

Хэрвээ эдгээр нь буруу бол сүлжээний хаягаа шинээр тохируул. Та сүлжээний холболтын тайлан дээрх **Network Status** хэсгээс IP хаяг, дэд нет маск, өгөгдмөл гарцийг шалгах боломжтой.

Хэрэв DHCP-г идэвхжүүлсэн бол, принтерийн IP хаягийн тохиргоог Автоматаар авахаар өөрчил. Хэрвээ IP хаягийг механик аргаар үүсгэхийг хүсвэл сүлжээ холболтын тайлангийн **Network Status** хэсгээс принтерийн IP хаягийг шалгаж сүлжээний тохиргооны дэлгэцнээс гар аргаар оруулах гэсэн өгөгдлийг сонго. Дэд нетийн маскыг [255.255.255.0] болгон тохируул.

Принтер, сүлжээний төхөөрөмжөө холбоогүй бол, утасгүй роутерийг унтраана. 10 секунд хүлээгээд, дараа нь асаана.

Холбогдох мэдээлэл

➔ [165 хуудас дээрх "Сүлжээний тохиргоо"](#)

E-11

Шийдлүүд:

Дараахийг шалгана уу.

- TCP/IP Тохируулгыг Гар аргаар дээр тохируулсан үед өгөгдмөл гарцын хаяг зөв эсэх.
- Өгөгдмөл гарцаар тохируулсан төхөөрөмж асаалттай эсэх.

Өгөгдмөл гарцын зөв хаягийг тохируул. Та өгөгдмөл гарцын хаягийг сүлжээний холболтын тайлан дээрх **Network Status** хэсгээс шалгах боломжтой.

Холбогдох мэдээлэл

➔ [165 хуудас дээрх "Сүлжээний тохиргоо"](#)

E-12

Шийдлүүд:

Дараахыг шалгах.

- Сүлжээн дээрх бусад төхөөрөмж асаалттай байна.
- Гараар оруулж байгаа бол сүлжээний хаяг (IP хаяг, дэд нет маск, өгөгдмөл гарц) зөв байна.
- Бусад төхөөрөмжийн сүлжээний хаягууд (дэд нет маск ба өгөгдмөл гарц) нь мөн адилхан.
- Энэ IP хаяг бусад төхөөрөмжтэй зөрчилгүй байна.

Принтер, сүлжээний төхөөрөмжөө холбоогүй бол, дээрхийг нягталсны дараа дараахыг хийж үз.

- Утасгүй рүүтерийг унтраа. 10 секунд хүлээгээд, дараа нь асаана.
- Суулгагч ашиглан сүлжээний тохиргоог дахин хийнэ. Та дараах вэбсайтаас үүнийг ажиллуулах боломжтой.

<https://epson.sn> > **Тохируулга**

- WEP хамгаалалтын хэлбэрийг хэрэглэдэг утасгүй рүүтер дээр хэд хэдэн нууц үгийг бүртгүүлэх боломжтой. Хэрвээ нэгээс дээш нууц үг бүртгүүлсэн бол эхний нууц үг нь принтер дээр тохируулсан эсэхийг шалга.

Холбогдох мэдээлэл

➔ [165 хуудас дээрх "Сүлжээний тохиргоо"](#)

➔ [132 хуудас дээрх "Компьютерт холбох тохиргоо хийх"](#)

E-13

Шийдлүүд:

Дараахыг шалгах.

- Сүлжээний төхөөрөмжүүд болох утасгүй рүүтер, төв болон роутер нь асаалттай байна.
- Сүлжээний төхөөрөмжүүдийн TCP/IP тохиргоонуудийг механик аргаар тохируулаагүй. (Бусад сүлжээний TCP/IP тохиргоо нь гар аргаар харин принтерийн TCP/IP тохиргоо нь автомат байвал принтерийн сүлжээ нь бусад төхөөрөмжүүдийн сүлжээнээс өөр байх магадлалтай.)

Дээрхийг шалгаад ч ажиллахгүй бол дараах үйлдлүүдийг хийгээрэй.

- Утасгүй рүүтерийг унтраа. 10 секунд хүлээгээд, дараа нь асаана.

- ❑ Суулгагчийг ашиглан принтер болон компьютер хоёрын сүлжээний тохиргоог ижил болго. Та дараах вэбсайтаас үүнийг ажиллуулах боломжтой.

<https://epson.sn> > **Тохируулга**

- ❑ WEP хамгаалалтын хэлбэрийг хэрэглэдэг утасгүй рүүтер дээр хэд хэдэн нууц үгийг бүртгүүлэх боломжтой. Хэрвээ нэгээс дээш нууц үг бүртгүүлсэн бол эхний нууц үг нь принтер дээр тохируулсан эсэхийг шалга.

Холбогдох мэдээлэл

- ➔ [165 хуудас дээрх "Сүлжээний тохиргоо"](#)
- ➔ [132 хуудас дээрх "Компьютерт холбох тохиргоо хийх"](#)

Сүлжээний орчин дахь мэдээлэл

Мэдээлэл	Шийдэл
The Wi-Fi environment needs to be improved. Turn the wireless router off and then turn it on. If the connection does not improve, see the documentation for the wireless router.	Принтерээ утасгүй роутертэй ойр байрлуулан, аливаа саадыг үгүй болгосны дараа утасгүй роутерээ унтраагаарай. 10 секунд хүлээгээд, дараа нь асаана. Хэрвээ холбогдохгүй бол утасгүй роутертэй хамт дагалдан ирдэг гарын авлагыг хараарай.
*No more devices can be connected. Disconnect one of the connected devices if you want to add another one.	Нэгэн зэрэг холбогдох боломжтой компьютер болон ухаалаг төхөөрөмжүүд Wi-Fi Direct (Энгийн AP) холболтонд дүүрсэн байна. Дахин өөр компьютер эсвэл ухаалаг төхөөрөмж нэмэхийн тулд холбоотой байгаа аль нэг төхөөрөмжөө салгаж эсвэл түүнийг өөр сүлжээнд эхлээд холбо. Та принтерийн хянах самбар болон сүлжээний төлвийн хуудсыг шалгаснаар нэгэн зэрэг холбогдох боломжтой утасгүй төхөөрөмжүүдийн тоо болон холбогдсон төхөөрөмжүүдийн тоог баталгаажуулах боломжтой.
The same SSID as Wi-Fi Direct exists in the environment. Change the Wi-Fi Direct SSID if you cannot connect a smart device to the printer.	Принтерийн хянах самбар дээрээс Wi-Fi Direct-н тохиргооны дэлгэцрүү орж, тохиргоог өөрчлөхийн тулд цэсийг сонго. Та DIRECT-XX- н ардаас сүлжээний нэрийг өөрчилж болно. 22 тэмдэгт дотор оруулаарай.

Ухаалаг төхөөрөмж, принтерийг шууд холбох (Wi-Fi Direct)

Wi-Fi Direct (Энгийн AP) ухаалаг төхөөрөмжийг принтертэй утасгүй роутерээр шууд холбох, ухаалаг төхөөрөмжөөс хэвлэх боломжийг танд олгоно.

Wi-Fi Direct-н тухай

Та ажил болон гэртээ Wi-Fi ашиглахгүй байгаа үедээ эсвэл принтер компьютер болон ухаалаг төхөөрөмжийг шууд холбохыг хүсвэл энэ холболтын аргыг ашиглаарай. Энэ горимд принтер нь утасгүй роутерийн үүргийг гүйцэтгэх ба стандарт утасгүй роутерийг ашиглахгүйгээр принтерт

төхөөрөмжүүд холбох боломжтой. Хэдийгээр төхөөрөмжүүд нь принтерт шууд холбогдсон ч принтерээр дамжин бие биетэйгээ холбогдож чадахгүй.

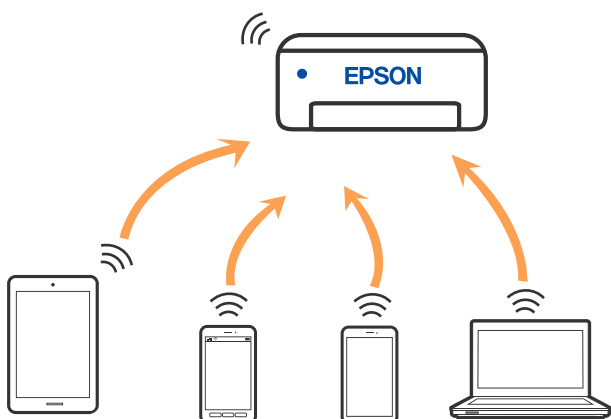

Принтер нь Wi-Fi буюу Ethernet болон Wi-Fi Direct (Энгийн AP) холболтоор зэрэг холбогдсон байх боломжтой. Гэхдээ, хэрэв та Wi-Fi Direct (Энгийн AP) холболтоор сүлжээний холболтыг эхлүүлбэл, принтер Wi-Fi-р холбогдох үед Wi-Fi-г түр салгана.

Wi-Fi Direct ашиглан төхөөрөмжид холбогдож байна

Энэ арга нь утасгүй роутергүйгээр принтерийг ухаалаг төхөөрөмжүүдэд шууд холбохыг танд зөвшөөрнө.

Тэмдэглэл:

iOS эсвэл Android хэрэглэгчдийн хувьд, Epson Smart Panel-аас суулгахад илүү тохиромжтой.

Та зөвхөн нэг л удаа холбогдохыг хүссэн принтер болон ухаалаг төхөөрөмж дээр эдгээр тохиргоог хийх хэрэгтэй. Wi-Fi Direct-ийг салгаж эсвэл сүлжээний тохиргоог өгөгдмөл болгон сэргээгээгүй л бол та эдгээр тохиргоог дахин хийх шаардлагагүй.

1. Үндсэн дэлгэцээс **Wi-Fi**-г сонго.
Зүйлийг сонгохын тулд ▲ ▼ ◀ ▶ товчлуурыг ашиглаж, дараа нь ОК товчлуурыг дарна.
2. **Wi-Fi Direct**-г сонго.
3. Мессежийг шалгаад дараа нь цааш үргэлжлүүлэхийн тулд ОК товчийг дарна уу.
4. Мессежийг шалгаад дараа нь цааш үргэлжлүүлэхийн тулд ОК товчийг дарна уу.
5. ◀ дээр дар.
6. Бусад ҮС-төхөөрөмж-г сонго.
7. Дэлгэцийг ▼ товчоор гүйлгээд Wi-Fi Direct-ийн холболтын мэдээллийг нягтлаарай.

8. Ухаалаг төхөөрөмжийн Wi-Fi дэлгэц дээрээс принтерийн хяналтын самбар дээр харуулсан SSID-г сонгоод, нууц үг оруулна уу.

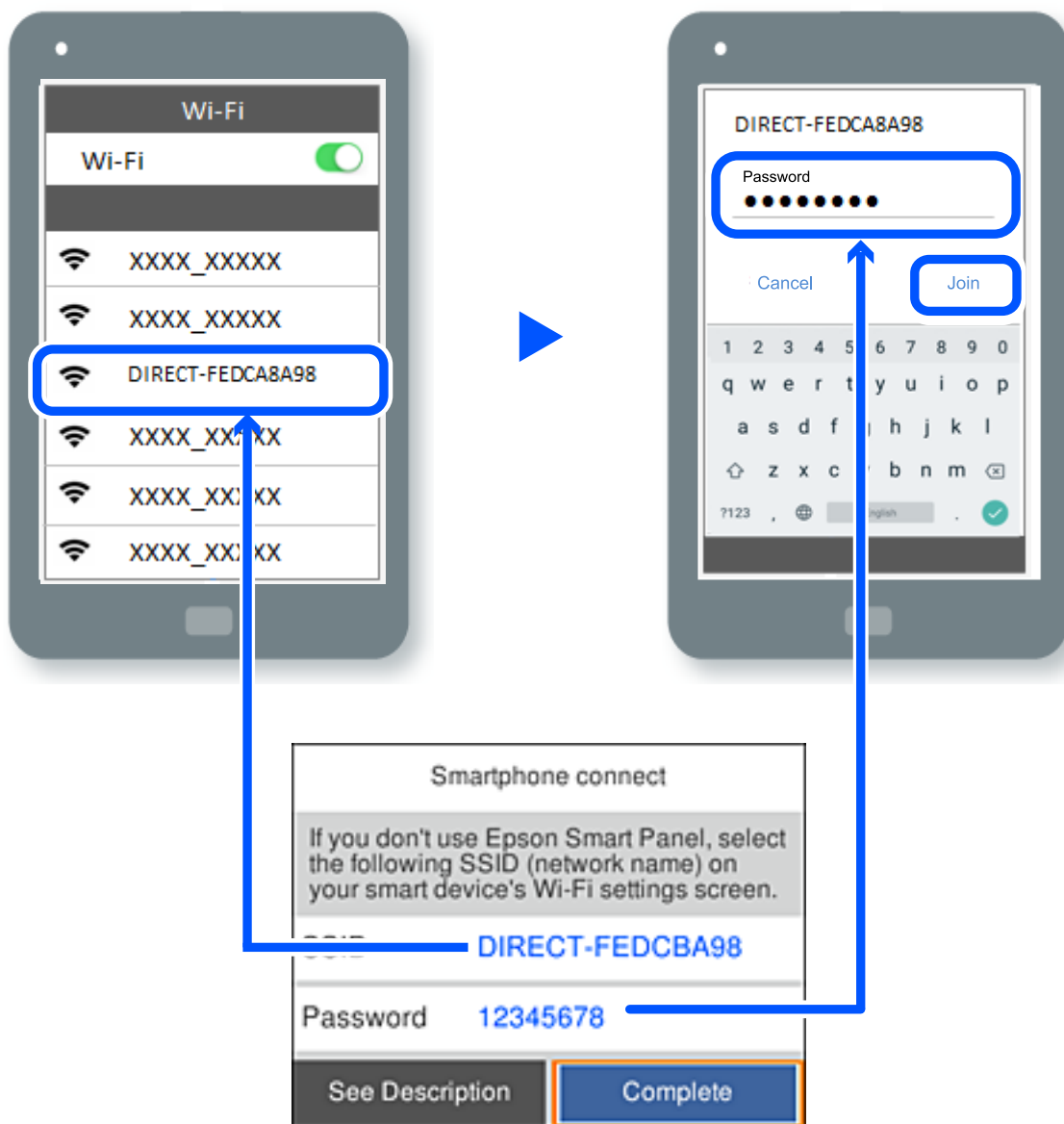

9. Принтерийн хянах самбар дээрээс ОК товчлуурыг дарна уу.

10. Ухаалаг төхөөрөмжийн хэвлэх программын дэлгэц дээр холбохыг хүссэн принтерээ сонго.

Өмнө нь принтер лүү холбогдож байсан ухаалаг төхөөрөмжүүдийн хувьд, дахин холбогдохын тулд ухаалаг төхөөрөмжийн Wi-Fi дэлгэцэн дээрх сүлжээний нэрийг (SSID) сонгоно уу.



Тэмдэглэл:

Хэрэв та iOS төхөөрөмж ашиглаж байгаа бол стандарт iOS камераар QR кодыг сканнердах замаар холбогдож болно. Доорх холбоосыг харна уу <https://epson.sn>.

Wi-Fi Direct (Энгийн AP) холболтыг салгах

Тэмдэглэл:

Wi-Fi Direct (Энгийн AP) холболтыг салгах үед, Wi-Fi Direct (Энгийн AP) холболтоор принтерт холбогдсон бүх компьютер ба ухаалаг төхөөрөмж сална. Хэрэв та тодорхой төхөөрөмжөөс холболтоо салгахыг хүсвэл принтер биш төхөөрөмжөө салгана уу.

1. Принтерийн үндсэн дэлгэц дээрээс  -г сонго.
Зүйлийг сонгохын тулд ▲ ▼ ◀ ▶ товчлуурыг ашиглаж, дараа нь ОК товчлуурыг дарна.
2. **Wi-Fi Direct**-г сонго.
Wi-Fi Direct мэдээлэл харагдана.
3. **Тохируулгыг эхлүүлэх**-г сонго.
4.  -г сонго.
5. **Wi-Fi Direct-г идэвхгүй болгох**-г сонго.
6. Дэлгэц дээрх зааврыг дагана уу.

Холбогдох мэдээлэл

➔ [145 хуудас дээрх "Wi-Fi Direct \(Энгийн AP\) тохиргоо болох SSID зэргийг өөрчлөх"](#)

Wi-Fi Direct (Энгийн AP) тохиргоо болох SSID зэргийг өөрчлөх

Wi-Fi Direct (Энгийн AP) холболтыг идэвхжүүлсэн үед, та  > **Wi-Fi Direct** >

Тохируулгыг эхлүүлэх >  гэж орж тохиргоог өөрчилж болох ба дараагийн цэс харагдана.

Сүлжээний нэрийг өөрчлөх

Принтер лүү холбогдоход ашигладаг байсан Wi-Fi Direct (Энгийн AP) сүлжээний нэрийг (SSID), өөрийн сонгосон нэр болгон өөрчил. Та хянах самбарын програм хангамжийн гар дээр гарч байгаа сүлжээний нэрийг (SSID) ASCII тэмдэгтүүдээр тохируулах боломжтой. Та 22 хүртэлх тэмдэгт оруулах боломжтой.

Сүлжээний нэрийг (SSID) өөрчлөх үед бүх холбогдсон төхөөрөмжүүд салгагдсан байна. Хэрэв та төхөөрөмжийг дахин холбохыг хүсвэл шинэ сүлжээний нэрийг (SSID) ашиглана уу.

Нууц үгийг өөрчлөх

Принтер лүү холбогдоход зориулсан Wi-Fi Direct (Энгийн AP) нууц үгийг өөрийн сонгосон утга болгон өөрчил. Та хянах самбарын програм хангамжийн гар дээр гарч байгаа нууц үгийг ASCII тэмдэгтүүдээр тохируулах боломжтой. Та 8 – 22 тэмдэгт оруулах боломжтой.

Нууц үгийг өөрчлөх үед бүх холбогдсон төхөөрөмжүүд салгагдсан байна. Хэрэв та төхөөрөмжийг дахин холбохыг хүсвэл шинэ нууц үгийг ашиглана уу.

Давтамжийн хүрээг өөрчлөх

Принтерт холбогдоход ашиглах Wi-Fi Direct-н давтамжийн хамрах хүрээг өөрчилнө. Та 2.4 ГГц эсвэл 5 ГГц-г сонгож болно.

Давтамжийн хамрах хүрээг өөрчлөх үед бүх холбогдсон төхөөрөмжүүд салгагдсан байна. Төхөөрөмжийг дахин холбоно уу.

5 ГГц рүү шилжих үед 5 ГГц давтамжийн хамрах хүрээг дэмждэггүй төхөөрөмжүүд рүү дахин холбогдох боломжгүйг анхаарна уу.

Wi-Fi Direct-г идэвхгүй болгох

Принтерийн Wi-Fi Direct (Энгийн AP) тохиргоог салга. Үүнийг салгах үед, принтер лүү Wi-Fi Direct (Энгийн AP) холболтоор холбогдсон бүх төхөөрөмжүүдийн холболт салгагдана.

Өгөгдмөл Тохиргоог Сэргээх

Бүх Wi-Fi Direct (Энгийн AP) тохиргоог өгөгдмөл болгон буцаана.

Принтерт хадгалагдсан ухаалаг төхөөрөмжийн Wi-Fi Direct (Энгийн AP) холболтын мэдээлэл нь устах болно.

Принтерийн холболтыг нэмэх эсвэл өөрчлөх

Принтерийг олон компьютер дээр тохируулах

Хэд хэдэн компьютерыг нэг утасгүй рүүтерт холбож болох хэдий ч компьютер тус бүрд өөр өөр SSID оноох боломжтой.

Утасгүй рүүтерийн оноосон SSID-ууд нь нэг сүлжээгээр удирдагддаггүй бол компьютер тус бүр өөр өөр сүлжээнд амжилттай холбогдсон байна гэсэн үг. Таныг А компьютероос принтерийг тохируулж эхлэхэд принтер нь А компьютертой ижил сүлжээнд холбогдсоноор А компьютер нь уг принтерээс хэвлэх боломжтой болно.

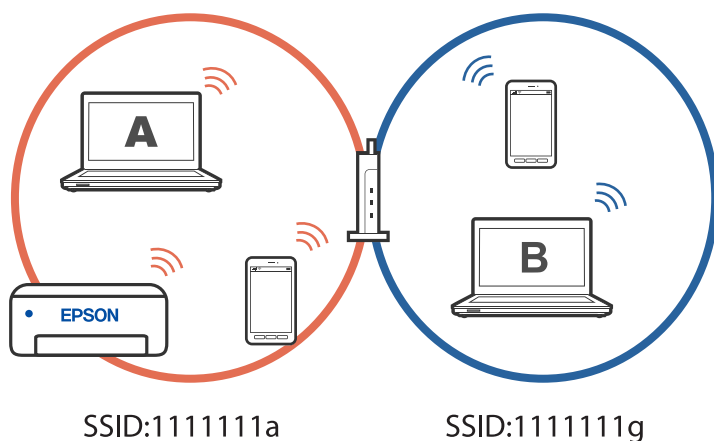

Түүнчлэн хэрэв та дээр харуулсан тохируулга дээр принтерийг В компьютероос тохируулж эхэлбэл принтер нь В компьютерын сүлжээнд тохируулагдсанаар А компьютероос биш В компьютероос хэвлэх боломжтой болно.

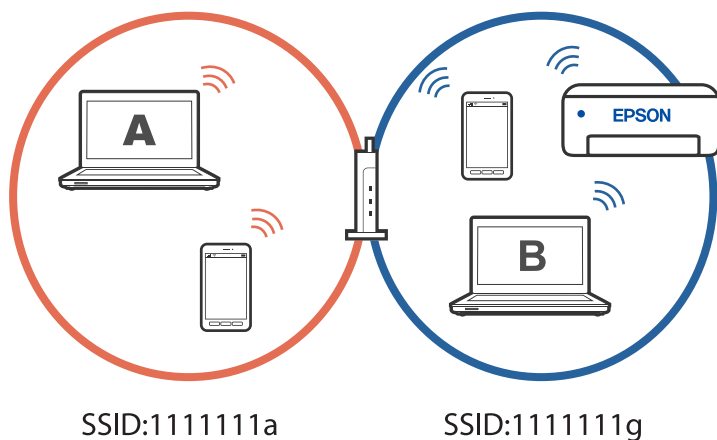

Үүнээс сэргийлэхийн тулд, сүлжээнд холбогдсон принтерийг хоёр дахь компьютероос суулгахыг хүсэх үедээ суулгагчийг принтертэй ижил сүлжээнд холбогдсон компьютер дээрээс эхлүүлнэ үү. Хэрэв принтер нь ижил сүлжээнд байвал принтерийг сүлжээнд дахин тохируулахгүй бөгөөд принтерийг ашиглахад бэлэн төлөвт тохируулна.

Холболтыг Wi-Fi-гаас USB болгон өөрчлөх

Хэрвээ таны ашиглаж байгаа Wi-Fi тогтворгүй эсвэл та илүү тогтвортой USB холболт руу өөрчлөхийг хүсвэл доорх алхмуудыг дагаарай.

1. Принтерийг USB кабель утас ашиглан компьютертой холбоно.
2. USB холболт ашиглан хэвлэх үед (XXXXX) гэсэн шошгогүй принтерийг сонго.

Таны принтерийн нэр эсвэл "Сүлжээ" нь үйлдлийн системийн хувилбараас хамааран XXXXX дээр харагдана.

Windows 11-н жишээ

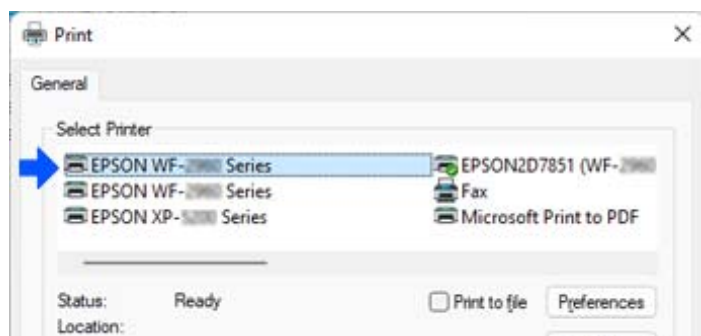

Windows 10-н жишээ

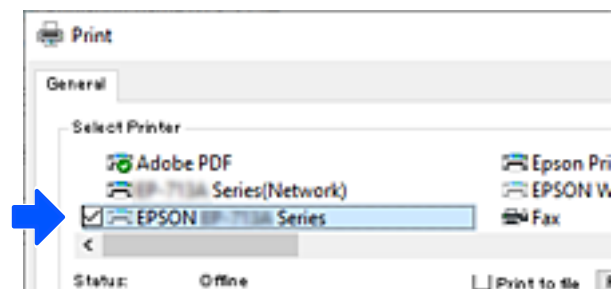

Холболтыг Wi-Fi-с Wired LAN болгон өөрчлөх

Хэрэв таны ашиглаж буй Wi-Fi тогтворгүй бол эсвэл та илүү тогтвортой, утастай LAN холболт руу шилжихийг хүсвэл эдгээр зааврыг дагана уу.

1. Үндсэн дэлгэцээс **Тохиргоо**-г сонго.
2. **Принтерийн тохиргоо > Сүлжээний тохиргоо > Утастай LAN тохируулга** гэж сонго.
3. LAN кабелиг холбохын тулд зааврыг дагана уу.

Принтерт статик IP хаяг тохируулах

Энэ хэсэгт принтерийн хянах самбараас хэрхэн тохиргоо хийхийг тодорхойлдог.

1. Принтерийн үндсэн дэлгэц дээрээс **Тохиргоо**-г сонго.
2. **Принтерийн тохиргоо > Сүлжээний тохиргоо > Нэмэлт > TCP/IP** гэж сонго.
3. **IP Хаяг Авах**-г сонгоод дараа нь **Механик**-г сонго.
4. IP хаяг оруулах.

Хэрэв та ◀ болон ▶-г сонговол фокус нь цэгээр тусгаарлагдсан урд сегмент эсвэл ард сегмент рүү шилжинэ.

Өмнөх дэлгэц дээр тусгасан утгыг баталгаажуулна.

5. **Дэд сүлжээний хүрээ** болон **Өгөгдмөл гарц**-г тохируулна уу.

Өмнөх дэлгэц дээр тусгасан утгыг баталгаажуулна.



Чухал:

Хэрэв IP хаяг, Дэд сүлжээний хүрээ болон Өгөгдмөл гарц-н хослол буруу бол тохиргоог үргэлжлүүлэх боломжгүй. Оролт алдаагүй болохыг баталгаажуулна.

6. Үндсэн DNS серверийн IP хаягийг оруулна.
Өмнөх дэлгэц дээр тусгасан утгыг баталгаажуулна.

Тэмдэглэл:

*IP хаягийн шилжүүлгийн тохиргоог **Автомат** гэж сонгохдоо та DNS серверийн тохиргоог **Механик** эсвэл **Автомат** гэж сонгож болно. Хэрэв DNS серверийн хаягийг автоматаар илрүүлж чадахгүй байвал **Механик** гэж сонгоод DNS сервер хаягийг оруул. Дараа нь хоёрдогч DNS серверийн хаягийг шууд оруулна. Хэрэв та **Автомат**-г сонгосон бол алхам 8 руу очно уу.*

7. Хоёрдогч DNS серверийн IP хаягийг оруулна.
Өмнөх дэлгэц дээр тусгасан утгыг баталгаажуулна.
8. **Тохируулгыг эхлүүлэх**-г сонго.

Бүтээгдэхүүний мэдээлэл

Цаасны мэдээлэл.	151
Хэрэглээний бүтээгдэхүүний мэдээлэл.	153
Програм хангамжийн мэдээлэл.	154
Тохиргооны цэсний жагсаалт.	161
Бүтээгдэхүүний үзүүлэлт.	170
Хууль журмын мэдээлэл.	177

Цаасны мэдээлэл

Бэлэн байгаа цаас ба багтаамж

Жинхэнэ Epson цаас

Өндөр чанартай хэвлэлтийг гаргахын тулд жинхэнэ Epson цаасыг ашиглахыг Epson зөвлөж байна.

Тэмдэглэл:

- ❑ Цаасны олдоц байрлалаас шалтгаалж ялгаатай байна. Өөрийн бүсийн цаасны олдцын талаарх хамгийн сүүлийн үеийн мэдээллийг авахын тулд Epson тусламж үйлчилгээтэй холбоо барина уу.
- ❑ 2-талаар хэвлэлтэд ашиглах боломжтой цаасны төрлийг дараах мэдээллээс үзнэ үү.
[152 хуудас дээрх "Хоёр талаар хэвлэх цаас"](#)

Баримт хэвлэхэд тохиромжтой цаас

Хэрэгслийн нэр	Хэмжээ	Ачаалах Багтаамж (Хуудас)
Epson Business Paper	A4	250
Epson Bright White Ink Jet Paper	A4	250

Баримт болон зураг хэвлэхэд тохиромжтой цаас

Хэрэгслийн нэр	Хэмжээ	Ачаалах Багтаамж (Хуудас)
Epson Photo Quality Ink Jet Paper	A4	100
Epson Matte Paper-Heavyweight	A4, 20×25 см (8×10 инч)	50
Epson Double-Sided Matte Paper	A4	50

Худалдаанд бэлэн байгаа цаас

Тэмдэглэл:

2-талаар хэвлэлтэд ашиглах боломжтой цаасны төрлийг дараах мэдээллээс үзнэ үү.

[152 хуудас дээрх "Хоёр талаар хэвлэх цаас"](#)

Ердийн цаас

Ердийн цаасанд хуулбар цаас, урьдчилан хэвлэсэн цаас*¹, захидлын толгой, өнгөтэй цаас, дахин боловсруулсан цаас болон сайн чанартай хоосон цаас орно.

Хэмжээ	Ачаалах Багтаамж (Хуудас)
Legal, Letter, 8,5×13 инч, A4, Executive, B5, A5, A6, B6, 16K (195×270 мм), Indian-Legal, SP1 (210×270 мм), SP2 (210×149 мм), SP3 (100×170 мм), SP4 (130×182 мм), SP5 (192×132 мм)	250
Хэрэглэгчийн тодорхойлсон (мм) 89 – 215.9×127 – 355.6	250
Хэрэглэгчийн тодорхойлсон (мм) 89 – 215.9×355.7 – 1200	1

*1 Маягт эсвэл баталгаа зэрэг хэд хэдэн загварыг урьдчилан хэвлэсэн цаас.

Зузаан цаас

Хэмжээ	Ачаалах Багтаамж (Хуудас)
Legal, Letter, 8.5×13 инч, A4, Executive, B5, A5, A6, B6, 16K (195×270 мм), Indian-Legal, SP1 (210×270 мм), SP2 (210×149 мм), SP3 (100×170 мм), SP4 (130×182 мм), SP5 (192×132 мм)	50
Хэрэглэгчийн Тодорхойлсон (мм) 89 – 215.9×127 – 355.6	50
Хэрэглэгчийн Тодорхойлсон (мм) 89 – 215.9×355.7 – 1200	1

Дугтуй

Хэрэгслийн нэр	Хэмжээ	Ачаалах Багтаамж (Дугтуйнууд)
Дугтуй	Дугтуй #10, Дугтуй DL, Дугтуй C6	10

Хоёр талаар хэвлэх цаас

Жинхэнэ Epson цаас

- Epson Business Paper
- Epson Bright White Ink Jet Paper
- Epson Double-Sided Matte Paper (Гар аргаар зөвхөн 2 талд хэвлэнэ.)

Холбогдох мэдээлэл

➔ [151 хуудас дээрх "Бэлэн байгаа цаас ба багтаамж"](#)

Худалдаанд бэлэн байгаа цаас

Хоосон цаас, Хуулбар цаас, Урьдчилан хэвлэсэн цаас, Захидлын толгой, Өнгөтэй цаас, Дахин боловсруулсан цаас, Сайн чанартай хоосон цаас*

Зузаан цаас*

* A5, A6, B6, Indian-Legal, 8.5×13 инч, Legal, SP2, SP3, SP4, SP5 хэмжээтэй цаасыг автоматаар 2 талд хэвлэхийг дэмжээгүй.

Хэрэглэгчийн тодорхойлсон цаасны хэмжээгээр автоматаар 2 талд хэвлэхэд та 182 – 215.9×257 – 297 мм хэмжээтэй цаас ашиглаж болно.

Холбогдох мэдээлэл

➔ [151 хуудас дээрх "Бэлэн байгаа цаас ба багтаамж"](#)

Байхгүй цаасны төрлүүд

Дараах цаасуудыг ашиглаж болохгүй. Эдгээр төрлийн цаасыг ашигласнаас цаас бөглөрөх, хэвлэмэл материал бохирдоход хүргэнэ.

- Нүхтэй цааснууд үрчийсэн
- Урагдсан, тайрагдсан цааснууд
- Нүхтэй цааснууд нугаларсан
- Нүхтэй цааснууд норсон
- Хэт зузаан эсвэл хэт нимгэн цааснууд
- Наалттай цааснууд

Дараах дугтуйнуудыг ашиглаж болохгүй. Эдгээр төрлийн дугтуйг ашигласнаас цаас бөглөрөх, хэвлэмэл материал бохирдоход хүргэнэ.

- Үрчийсэн эсвэл нугаларсан дугтуйнууд
 - Дугтуй, нэвт харагддаг дугтуйн дээрх наалдамтгай гадаргуутай дугтуйнууд
 - Хэт нимгэн дугтуйнууд
- Эдгээр нь хэвлэх явцад нугаларах магадлалтай.

Хэрэглээний бүтээгдэхүүний мэдээлэл

Хорны картриджийн код

Дараах нь Epson-ы хорны картриджийн код болно.

БК: Black (Хар)
T11J1

Epson нь Epson-н жинхэнэ бэхний картриджийг ашиглахыг санал болгож байна. Epson нь жинхэнэ бус бэхний чанар, найдвартай байдалд баталгаа гаргахгүй. Жинхэнэ бус бэхийг хэрэглэснээс

үүдэж хохирол гарах бөгөөд түүнийг Epson-н баталгаагаар нөхөн төлөхгүй. Зарим тохиолдолд, принтерийн ажиллагаанд хэвийн бус байдал бий болно. Жинхэнэ бус бэхний түвшингийн тухай мэдээллийг зөв харуулахгүй байж болно.

Тэмдэглэл:

- ❑ *Хорны картриджийн код байрлалаас хамаарч ялгаатай байна. Өөрийн бүсийн зөв кодын мэдээллийг авахын тулд Epson-ы тусламж үйлчилгээнд хандана уу.*
- ❑ *Европын хэрэглэгчид Epson-н хорны картриджийн гарцын талаарх мэдээллийг авахын тулд дараах вэбсайтад зочлоорой.*
<http://www.epson.eu/pageyield>

Арчилгааны хайрцгийн код

Epson нь Epson-н жинхэнэ засвар үйлчилгээний хайрцгийг ашиглахыг санал болгож байна.

Засвар үйлчилгээний код: C12C938211



Чухал:

Принтерт засвар үйлчилгээний хайрцгийг суурилуулвал бусад принтертэй ашиглах боломжгүй.

Програм хангамжийн мэдээлэл

Энэ хэсэгт Epson вэбсайт дээрх, таны принтерт зориулсан сүлжээний үйлчилгээ болон програм хангамжийн бүтээгдэхүүнийг танилцуулах болно.

Хэвлэх програм хангамж

Компьютероос хэвлэх програм (Windows Принтерийн драйвер)

Принтерийн драйвер нь бусад програмаас авсан хэвлэх командын дагуу принтерийг удирддаг. Принтерийн драйвер дээр тохиргоог хийх нь хамгийн сайн хэвлэлтийн үр дүнд хүргэнэ. Мөн принтерийн драйверийн хэрэглүүрийг ашиглан принтерийн төлвийг шалган, үйл ажиллагаа явуулах хамгийн сайн нөхцлийг хангах боломжтой.

Тэмдэглэл:

*Та принтерийн драйверийн хэлийг өөрчилж болно. **Хэл** тохиргооноос **Арчилгаа** таб дээрээс та хэрэглэхийг хүсэж буй хэлээ сонгоно.*

Програм хангамжаас принтерийн драйверт хандах

Таны ашиглаж буй програм хангамжид зориулсан тохиргоог хийхийн тулд, тус програм хангамжаас драйверт хандана.

Хэвлэх эсвэл **Хэвлэх Тохируулга**-г **Файл** цэснээс сонгоно. Принтерээ сонгож, дараа нь **Тохиргоо** эсвэл **Үзүүлэлт** дээр дарна.

Тэмдэглэл:

Програмаас шалтгаалж үйлдлүүд нь ялгаатай байна. Дэлгэрэнгүй мэдээллийг програмын тусламжаас үзнэ үү.

Хянах самбараас принтерийн драйверт хандах

Бүх программ хангамжид ашиглаж болох тохиргоог хийхийн тулд хянах самбараас драйверт хандана.

❑ Windows 11

Эхлэл товч дээр дарж, дараа нь **Бүх программ > Windows хэрэгсэл > Хянах самбар > Төхөөрөмж ба принтерийг харах**-ыг **Техник хангамж ба Дуу** дээрээс сонгоно. Принтер дээрээ хулганы баруун товчийг дарах эсвэл түүн дээр дарж байгаад **Хэвлэх тохиргоо**-г сонгоно.

❑ Windows 10/Windows Server 2022/Windows Server 2019/Windows Server 2016

Эхлэл товч дээр дарж, дараа нь **Windows Систем > Хянах самбар > Төхөөрөмж ба принтерийг харах**-ыг **Техник хангамж ба Дуу** дээрээс сонгоно. Принтер дээрээ хулганы баруун товчийг дарах эсвэл түүн дээр дарж байгаад **Хэвлэх тохиргоо**-г сонгоно.

❑ Windows 8.1/Windows 8/Windows Server 2012 R2/Windows Server 2012

Десктоп > Тохиргоо > Хянах самбар > Төхөөрөмж ба принтерийг харах-ыг **Техник хангамж ба Дуу** дээрээс сонгоно. Принтер дээрээ хулганы баруун товчийг дарах эсвэл түүн дээр дарж байгаад **Хэвлэх тохиргоо**-г сонгоно.

❑ Windows 7/Windows Server 2008 R2

Эхлэл товч дээр дарж, **Хянах самбар > Төхөөрөмж ба принтерийг харах**-г **Техник хангамж ба Дуу** дээрээс сонгоно. Принтер дээрээ хулганы баруун товчийг дарж **Хэвлэх тохиргоо**-г сонгоно.

❑ Windows Vista/Windows Server 2008

Эхлэл товч дээр дарж, **Хянах самбар > Принтер**-ийг **Техник хангамж ба Дуу** дээрээс сонгоно. Принтер дээрээ хулганы баруун товчийг дарж **Хэвлэх тохиргоо**-г сонгоно.

❑ Windows XP/Windows Server 2003 R2/Windows Server 2003

Эхлэл товч дээр дарж, **Хянах самбар > Принтер ба бусад техник хангамж > Принтер болон Факс**-ыг сонгоно. Принтер дээрээ хулганы баруун товчийг дарж **Хэвлэх тохиргоо**-г сонгоно.

Ажлын мөрөн дээрх принтерийн тэмдгээс принтерийн драйверт хандах

Десктопын ажлын мөрөн дээрх принтерийн тэмдэг нь принтерийн драйверт хурдан хандах боломж олгох товчилбор тэмдэг юм.

Та принтерийн тэмдэг дээр дарж **Принтерийн Тохиргоо**-г сонговол, хянах самбараас дамжиж ордог принтерийн тохиргооны цонхтой ижил цонх руу хандах боломжтой. Хэрэв та энэхүү тэмдэг дээр хулганаа хоёр товшвол, та принтерийн төлөвийг шалгах боломжтой.

Тэмдэглэл:

*Принтерийн тэмдэг ажлын мөр дээр харагдахгүй байвал, принтерийн драйверийн цонх руу орж **Ажиглалтын Тохируулгууд**-г **Арчилгаа** таб дээрээс дараад **Товчилбор тэмдэгийг таскбарт бүртгүүл**-г сонгоно.*

Хэрэгслийг эхлүүлэх

Принтерийн драйверын цонхонд хандана. **Арчилгаа** табыг товшино.

Холбогдох мэдээлэл

➔ [36 хуудас дээрх "Принтерийн драйверын цэсийн зүйлс"](#)

Компьютероос хэвлэх програм (Mac OS Принтерийн драйвер)

Принтерийн драйвер нь бусад програмаас авсан хэвлэх командын дагуу принтерийг удирддаг. Принтерийн драйвер дээр тохиргоог хийх нь хамгийн сайн хэвлэлтийн үр дүнд хүргэнэ. Мөн принтерийн драйверийн хэрэглүүрийг ашиглан принтерийн төлвийг шалган, үйл ажиллагаа явуулах хамгийн сайн нөхцлийг хангах боломжтой.

Програм хангамжаас принтерийн драйверт хандах

Цаасны Тохируулга буюу **Хэвлэх**-ийг програмынхаа **Файл** цэснээс дар. Хэрэв шаардлагатай бол, **Дэлгэрэнгүйг Харуулах** (эсвэл ▼)-г дарж хэвлэх цонхыг томруулж болно.

Тэмдэглэл:

Хэрэглэж байгаа програмаас шалтгаалж, **Хуудасны тохиргоо** нь **Файл** цэсэд байхгүй байж магадгүй ба хэвлэх цонхыг харуулах үйлдлүүд өөр байж бас магадгүй. Дэлгэрэнгүй мэдээллийг програм хангамжийн тусламжаас үзнэ үү.

Хэрэгслийг эхлүүлэх

Системийн тохиргоо-г Apple цэс > **Принтер ба Сканнер** (эсвэл **Хэвлэх ба сканнердах, Хэвлэх ба факс**)-ээс сонгоод дараа нь принтерийг сонго. **Сонголт ба Хангамж** > **Хэрэгсэл** > **Принтерийн хэрэгслийг нээх** дээр дарна.

Холбогдох мэдээлэл

➔ [58 хуудас дээрх "Принтерийн драйверын цэсийн зүйлс"](#)

Mac OS принтерийн драйверын заавар

Epson Printer Utility

Та цорго шалгах, Хэвлэгчийн толгой цэвэрлэх зэрэг засвар үйлчилгээний тохиргоог ажиллуулж болно. Түүнчлэн, та **EPSON Status Monitor**-г ажиллуулснаар принтерийн төлөв, алдааны мэдээллийг шалгах боломжтой.

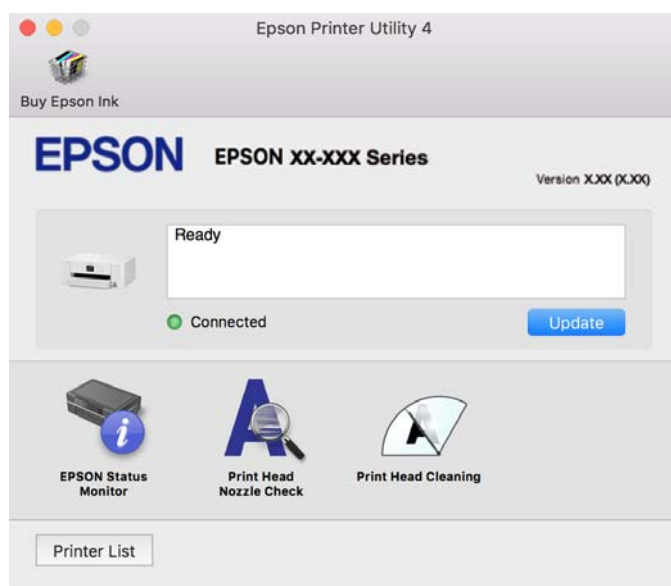

Ухаалаг төхөөрөмжөөс принтерийг хялбархан ажиллуулах программ (Epson Smart Panel)

Epson Smart Panel нь ухаалаг утас эсвэл таблет зэрэг ухаалаг төхөөрөмжөөс хэвлэх зэрэг принтерийн үйл ажиллагааг хялбар хийх боломжийг танд олгох программ юм. Та принтер болон ухаалаг төхөөрөмжийг утасгүй сүлжээгээр холбож, бэхний хэмжээ, принтерийн төлөвийг шалгаж, алдаа гарсан тохиолдолд шийдлийг шалгаж болно.

Epson Smart Panel эсвэл App Store-с Google Play-г хайж олоод, суулга.



Андройд програмаас хялбар хэвлэх програм (Epson Print Enabler)

Epson Print Enabler баримт бичиг, и-мэйл, фото зураг, вэб хуудсыг өөрийн Андройд утас, эсвэл планшетаас утасгүйгээр хэвлэх боломжийг танд олгоно (Android v4.4 ба дараагийн хувилбар). Хэдхэн даралтаар, таны Андройд төхөөрөмж нэг ижил утасгүй сүлжээнд холбогдсон Epson принтерийг илрүүлэх болно.

Epson Print Enabler-ийг Google Play дээрээс хайж, суулга.

Багц үүсгэх програм хангамж

Драйверын багц үүсгэх аппликэйшн (EpsonNet SetupManager)

EpsonNet SetupManager нь принтерийн драйверыг суурилуулах, EPSON Status Monitor-г суурилуулах ба принтерийн порт үүсгэх зэрэг энгийн принтерийн суурилуулалтын багц үүсгэдэг программ хангамж юм. Энэ программ хангамж нь тусгай программ хангамжийн багцийг администратор үүсгэж, бүлгүүд дунд түгээхийг зөвшөөрдөг.

Дэлгэрэнгүй мэдээллийг өөрийн бүсийн Epson вебсайтад зочлон авна уу.

<http://www.epson.com>

Тохиргоо хийх эсвэл төхөөрөмж удирдах програм хангамж

Принтерийн үйлдлийг тохируулах програм (Web Config)

Web Config нь Microsoft Edge, Safari зэрэг вэб хөтчөөр дамжуулж компьютер, эсвэл ухаалаг төхөөрөмж дээр ажилладаг програм хангамж юм. Та принтерийн төлөвийг баталгаажуулж, сүлжээний үйлчилгээ болон принтерийн тохиргоог өөрчилж болно. Web Config-г ашиглахын тулд, принтер, компьютер, эсвэл төхөөрөмжөө нэг сүлжээнд холбох хэрэгтэй.

Дараах хөтчийг дэмжиж ажилладаг. Хамгийн сүүлийн хувилбарыг хэрэглэнэ үү.

Microsoft Edge, Internet Explorer, Firefox, Chrome, Safari

Тэмдэглэл:

Web Config-г ажиллуулж байх явцад танаас администраторын нууц үг оруулахыг шаардаж магадгүй. Дэлгэрэнгүй мэдээлэл авах бол доорх холбогдох мэдээллийг харна уу.

Холбогдох мэдээлэл

➔ [15 хуудас дээрх “Администраторын нууц үгийн өгөгдмөл утга”](#)

Web Config-г вэб хөтөч дээр ажиллуулах

1. Принтерийн IP хаягаа шалгах.

Принтерийн нүүр дэлгэц дээр байгаа сүлжээний тэмдэг товшиж, дараа нь принтерийн IP хаягийг баталгаажуулах идэвхтэй холболтын аргыг товш.

Зүйлийг сонгохын тулд ▲ ▼ ◀ ▶ товчлуурыг ашиглаж, дараа нь ОК товчлуурыг дарна.

Тэмдэглэл:

Та сүлжээний холболтын тайланг хэвлэж IP хаягийг мөн шалгах боломжтой.

2. Вэб хөтчийг компьютер, эсвэл ухаалаг төхөөрөмжөөсөө ажиллуулж, дараа нь принтерийн IP хаягийг оруулна.

Формат:

IPv4: http://принтерийн IP хаяг/

IPv6: http://[принтерийн IP хаяг]/

Жишээ:

IPv4: http://192.168.100.201/

IPv6: http://[2001:db8::1000:1]/

Тэмдэглэл:

Ухаалаг төхөөрөмж ашиглан та Web Config-г Epson Smart Panel-н бүтээгдэхүүний мэдээллийн дэлгэцээс ажиллуулж болно.

HTTPS-р дамжуулан нэвтрэхдээ принтер өөрөө нэвтрэгч сертификат ашигласан тул, таныг Web Config-г ажиллуулахад вэб хөтөч дээр анхааруулах мессеж гарч ирнэ. Энэ нь асуудлыг заахгүй тул аюулгүй орхиж болно.

Холбогдох мэдээлэл

➔ [157 хуудас дээрх “Ухаалаг төхөөрөмжөөс принтерийг хялбархан ажиллуулах программ \(Epson Smart Panel\)”](#)

➔ [136 хуудас дээрх “Принтерийн сүлжээний холболтын төлөвийг шалгаж байна \(Сүлжээний холболтын тайлан\) шалгаж байна.”](#)

➔ [195 хуудас дээрх “Web Config-д хандах боломжгүй”](#)

Web Config-г Windows дээр ажиллуулах

WSD ашиглан принтерт компьютерийг холбоход Web Config-г ажиллуулахын тулд доорх алхмуудыг дагана уу.

1. Компьютер дээрх принтерийн жагсаалтыг нээ.

Windows 11

Эхлэл товч дээр дарж, дараа нь **Бүх программ > Windows хэрэгсэл > Хянах самбар > Төхөөрөмж ба принтерийг харах**-ыг **Техник хангамж ба Дуу** дээрээс сонгоно.

Windows 10

Эхлэл товч дээр дарж, дараа нь **Windows Систем > Хянах самбар > Төхөөрөмж ба принтерийг харах**-ыг **Техник хангамж ба Дуу** дээрээс сонгоно.

Windows 8.1/Windows 8

Десктоп > Тохиргоо > Хянах самбар > Төхөөрөмж ба принтерийг харах мөн **Техник хангамж ба Дуу** (эсвэл **Техник хангамж**) харах сонгоно.

Windows 7

Эхлэл товч дээр дарж, **Хянах самбар > Төхөөрөмж ба принтерийг харах**-г **Техник хангамж ба Дуу** дээрээс сонгоно.

Windows Vista

Эхлэл товч дээр дарж, **Хянах самбар > Принтер**-ийг **Техник хангамж ба Дуу** дээрээс сонгоно.

2. Принтер дээрээ хулганы баруун товчийг дарж, **Үзүүлэлт**-г сонгоно.

3. **Вэбийн үйлчилгээ** табыг сонгож, URL дээр дарна.

HTTPS-р дамжуулан нэвтрэхдээ принтер өөрөө нэвтрэгч сертификат ашигласан тул, таныг Web Config-г ажиллуулахад вэб хөтөч дээр анхааруулах мессеж гарч ирнэ. Энэ нь асуудлыг заахгүй тул аюулгүй орхиж болно.

Холбогдох мэдээлэл

➔ [195 хуудас дээрх "Web Config-д хандах боломжгүй"](#)

Web Config-г Mac OS дээр ажиллуулах

1. **Системийн тохиргоо**-г Apple цэс > **Принтер ба Сканнер** (эсвэл **Хэвлэх ба сканнердах, Хэвлэх ба факс**)-ээс сонгоод дараа нь принтерийг сонго.

2. **Сонголт ба хангамж > Принтерийн вэб хуудсыг харуулах** дээр дарна.

HTTPS-р дамжуулан нэвтрэхдээ принтер өөрөө нэвтрэгч сертификат ашигласан тул, таныг Web Config-г ажиллуулахад вэб хөтөч дээр анхааруулах мессеж гарч ирнэ. Энэ нь асуудлыг заахгүй тул аюулгүй орхиж болно.

Холбогдох мэдээлэл

➔ [195 хуудас дээрх "Web Config-д хандах боломжгүй"](#)

Сүлжээн дэх төхөөрөмжийг тохируулах програм (EpsonNet Config)

EpsonNet Config нь сүлжээний интерфэйсийн хаяг, протоколыг тохируулах боломж олгодог программ хангамж юм. EpsonNet Config ажиллагааны зааварчилгаа эсвэл програмын тусламж үйлчилгээг дэлгэрэнгүй үзнэ үү.

Windows дээр асаах

Windows 11

Эхлэл товч дээр дарж, дараа нь **All apps > EpsonNet > EpsonNet Config**-г сонго.

Windows 10/Windows Server 2022/Windows Server 2019/Windows Server 2016

Эхлэл товч дээр дарж, дараа нь **EpsonNet > EpsonNet Config** сонгоно уу.

Windows 8.1/Windows 8/Windows Server 2012 R2/Windows Server 2012

Хайлтын талбар дээр програм хангамжийн нэрийг оруулж, дараа нь гарч ирсэн тэмдгийг сонгоно.

Windows 7/Windows Vista/Windows XP/Windows Server 2008 R2/Windows Server 2008/Windows Server 2003 R2/Windows Server 2003

Эхлэл товч дээр дарж **Бүх программ** эсвэл **Программ > EpsonNet > EpsonNet Config SE > EpsonNet Config**-ыг сонгоно.

Mac OS дээр асаах

Очих > Программууд > Epson Software > EpsonNet > EpsonNet Config SE > EpsonNet Config.

Холбогдох мэдээлэл

➔ [81 хуудас дээрх "Програмуудыг тусад нь суулгах"](#)

Сүлжээн дэх төхөөрөмжийг удирдах програм хангамж (Epson Device Admin)

Epson Device Admin нь сүлжээн дэх төхөөрөмжийг удирддаг олон үүрэгт програмын програм хангамж юм.

Дараах функцууд боломжтой.

Сегментээр 2000 хүртэлх принтер хянаж, удирдана

Хэрэглэж болох эсэх эсвэл бүтээгдэхүүний төлөв зэрэг дэлгэрэнгүй тайланг хийнэ

Бүтээгдэхүүний техник програмыг шинэчилнэ

Төхөөрөмжийг сүлжээнд танилцуулна

Нэгдсэн тохиргоог хэд хэдэн төхөөрөмжид ажиллуулна.

Та Epson дэмжлэгийн веб сайтаас Epson Device Admin-г татаж авах боломжтой. Дэлгэрэнгүй мэдээлэл авах бол Epson Device Admin-н тумламж эсвэл баримт бичгийг харна уу.

Шинэчлэх програм хангамж

Програм хангамж, техник хангамж шинэчлэх програм (Epson Software Updater)

Epson Software Updater нь шинэ программ хангамж суулгаж, техник хангамжийг интернэтээр шинэчлэх программ юм. Хэрэв та шинэчлэх мэдээллийг байнга шалгахыг хүсвэл Epson Software Updater-н Автоматаар шинэчлэх тохиргоонд шинэчлэл шалгах хугацааг тохируулж болно.

Тэмдэглэл:

Windows Server үйлдлийн системүүд дэмжигдэхгүй.

Windows дээр асаах

Windows 11

Эхлэл товч дээр дарж, дараа нь **Бүх программ** > **EPSON Software** > **Epson Software Updater** гэснийг сонго.

Windows 10

Эхлэл товч дээр дарж, дараа нь **EPSON Software** > **Epson Software Updater** сонгоно уу.

Windows 8.1/Windows 8

Хайлтын талбар дээр програм хангамжийн нэрийг оруулж, дараа нь гарч ирсэн тэмдгийг сонгоно.

Windows 7/Windows Vista/Windows XP

Эхлэл товч дээр дарж **Бүх программ** (эсвэл **Программ**) > **EPSON Software** > **Epson Software Updater**-ыг сонгоно.

Тэмдэглэл:

Түүнчлэн, та десктопын ажлын мөр дээрх принтерийн тэмдэг дээр дарж, дараа нь Epson Software Updater-г сонгосноор **Программын Шинэчлэл**-г эхлүүлж болно.

Mac OS дээр асаах

Очих > **Программ хангамж** > **Epson Software** > **Epson Software Updater**-г сонгоно.

Холбогдох мэдээлэл

➔ [81 хуудас дээрх "Програмуудыг тусад нь суулгах"](#)

Тохиргооны цэсний жагсаалт

Принтерийн үндсэн дэлгэц дээр байгаа **Тохиргоо**-ыг сонгож янз бүрийн тохиргоог хий.

Принтерийн тохиргоо

Доор зааснаар хянах самбар дээрх цэсийг сонго.

Тохиргоо > **Принтерийн тохиргоо**

Үндсэн Тохиргоо

Доор зааснаар хянах самбар дээрх цэсийг сонго.

Тохиргоо > **Принтерийн тохиргоо** > **Үндсэн Тохиргоо**

LCD Гэрэлтэлт:

LCD дэлгэцийн цайралтыг тохируул.

Унтах Цаг тоологч:

Принтер ямар нэг үйлдэл хийгээгүй үед идэвхгүй горимд (эрчим хүч хэмнэх горим) шилжих хугацааг тохируулна уу. Тохируулсан хугацаа өнгөрсөний дараа LCD дэлгэц харлана.

Тэжээл унтраах цаг хэмжигч:

Худалдан авсан газраас хамааран таны бүтээгдэхүүнд энэ онцлог эсвэл **Унтраах Тохиргоо** онцлог байж болно.

Тодорхой хугацаанд ашиглаагүй үед энэ тохиргоог сонгож принтерийг автоматаар унтраана уу. Эрчим хүчний удирдлага хэрэгжих хүртэлх хугацааг тохируулах боломжтой. Энэ хугацааг ямарваа нэг хэмжээгээр ихэсгэх нь принтерийн эрчим хүчний хэмнэлтэд нөлөөлнө. Тиймээс ямар нэг өөрчлөлт хийхээс өмнө байгаль орчинд үзүүлэх нөлөөг нь тунгаан бодоорой.

Унтраах Тохиргоо:

Худалдан авсан газраас хамааран таны бүтээгдэхүүнд энэ онцлог эсвэл **Тэжээл унтраах цаг хэмжигч** онцлог байж болно.

Идэвхгүй бол Унтраах:

Хэрэв тодорхой хугацаанд ашиглаагүй бол энэ тохиргоог сонгож принтерийг автоматаар унтраана уу. Эрчим хүчний удирдлага хэрэгжих хүртэлх хугацааг тохируулах боломжтой. Энэ хугацааг ямарваа нэг хэмжээгээр ихэсгэх нь принтерийн эрчим хүчний хэмнэлтэд нөлөөлнө. Тиймээс ямар нэг өөрчлөлт хийхээс өмнө байгаль орчинд үзүүлэх нөлөөг нь тунгаан бодоорой.

Салгагдсан бол Унтраах:

USB порт зэрэг бүх порт салгагдсанаас хойш заасан хугацааны дараа принтерийг унтраахын тулд энэ тохиргоог сонгоно уу. Энэ онцлог таны бүсээс хамаараад байхгүй байж болно.

Заасан хугацааны тухайд дараах вэбсайтаас үзнэ үү.

<https://www.epson.eu/energy-consumption>

Огноо/Цагийн Тохиргоо:

Огноо/Цаг:

Одоогийн цаг, огноог оруулна.

Өдрийн гэрэлд хэмнэх цаг:

Өөрийн бүсийн зуны цагийн тохиргоог сонгоно.

Цагийн зөрүү:

Орон нутгийн цаг болон UTC (Үндсэн Цагийн Бүс)-ийн хоорондох цагийн зөрүүг оруулна.

Хэл/Language:

LCD дэлгэцэнд ашиглагдсан хэлийг сонгоно.

Үйлдлийн Хугацаа Дуусах:

Тодорхой хугацаанд ашиглаагүй үед **Асс.** сонгож эхний дэлгэц рүү буцна уу.

Гар:

LCD дэлгэц дээрх гарны зураглалыг өөрчилнө.

Холбогдох мэдээлэл

- ➔ 79 хуудас дээрх "Эрчим хүч хэмнэх"
- ➔ 25 хуудас дээрх "Тэмдэгтийг оруулах"

Принтерийн Тохиргоо

Доор зааснаар хянах самбар дээрх цэсийг сонго.

Тохиргоо > Принтерийн тохиргоо > Принтерийн Тохиргоо

Цаасны Эхийн Тохиргоо:

Цаасны тохиргоо:

Цаасны эх үүсвэрт ачаалсан цаасныхаа хэмжээ, төрлийг сонгоно. Та цаасны хэмжээ болон төрлөөр нь **Дуртай цаасны тохиргоо**-г хийх боломжтой.

A4/Захидал Автоматаар Шилжих:

Асс. сонгож Letter хэмжээгээр тохируулсан цаасны эх үүсвэр байхгүй бол цаасыг A4 хэмжээгээр тохируулсан цаасны эх үүсвэрээс татах эсвэл, A4 хэмжээгээр тохируулсан цаасны эх үүсвэр байхгүй бол Letter хэмжээгээр тохируулсан цаасны эх үүсвэрээс татна.

Алдааны Мэдэгдэл:

Цаасны Хэмжээний Мэдэгдэл:

Асс. гэснийг сонгож, сонгосон цаасны хэмжээ болон төрөл ачаалсан цаастай тохирохгүй байгаа үед алдааны мессежийг харуулна.

Цаасны Төрлийн Мэдэгдэл:

Асс. гэснийг сонгож, сонгосон цаасны төрөл болон төрөл ачаалсан цаастай тохирохгүй байгаа үед алдааны мессежийг харуулна.

Цаасны тохиргоог автомат-р гаргах:

Асс. сонгож, цаасны эх үүсвэрт цаасыг ачаалах үед **Цаасны тохиргоо** дэлгэцийг харуулна уу. Та энэ онцлогийг салгавал AirPrint ашиглан iPhone, iPad, iPod touch дээрээс хэвлэх боломжгүй.

Хэвлэх Нэгдсэн Тохиргоо:

Эдгээр хэвлэх тохиргоонууд нь принтерийн драйверийг ашиглахгүйгээр гадаад төхөөрөмжөөр хэвлэх үед хэрэгжинэ. Оффсет тохиргоонууд нь принтерийн драйвер ашиглан хэвлэх үед хэрэгжинэ.

Дээд Зах:

Цаасны дээд захыг тохируулна уу.

Зүүн Зах:

Цаасны зүүн захыг тохируулна уу.

Арын дээд талын оффсет:

2 талт хэвлэх ажлыг хийж байх үедээ хуудасны арын хэсэгт зориулан дээд захыг тохируулна уу.

Зүүн дээд талын оффсет:

2 талт хэвлэх ажлыг хийж байх үедээ хуудасны арын хэсэгт зориулан зүүн захыг тохируулна уу.

Цаасны Өргөнийг Шалгах:

Асс. сонгож хэвлэхийн өмнө цаасны өргөнийг шалгана уу. Ингэснээр цаасны хэмжээний тохиргоо буруу өгөгдсөн үед цаасны ирмэгээс хэтэрч хэвлэхээс сэргийлэх боловч хэвлэх хурд удааширч магадгүй.

Хоосон Хуудсын Алгасах:

Цаас хэмнэхийн тулд хэвлэх өгөгдлийн хоосон хуудсыг автоматаар алгасна.

Автомат Алдаа Ялгагч:

2 талаар хэвлэхэд алдаа гарсан эсвэл санах ой дүүрэн гэсэн алдаа гарсан үед гүйцэтгэх үйлдлийг сонгоно.

Асс.

2 талаар хэвлэхэд алдаа гарсан эсвэл санах ой дүүрэн гэсэн алдаа гарахад зөвхөн принтерийн боловсруулж чадах хэмжээнд зөвхөн хэвлэх үед анхааруулга харуулж, нэг талт горимоор хэвлэнэ.

Офф

Алдааны мессежийг харуулж хэвлэлтийг цуцлана.

Зузаан Цаас:

Асаах сонговол бэх таны хэвлэлтийг бохирдуулахаас сэргийлнэ, гэхдээ энэ хэвлэлтийн хурдыг бууруулж болзошгүй.

Чимээгүй горим:

Асс. сонгож, хэвлэх үеэр чимээг багасгана уу, гэхдээ энэ принтерийн хурдыг удаашруулж болзошгүй. Таны сонгосон цаасны төрөл ба хэвлэлтийн чанарын тохиргооноос хамаарч, хэвлэгчийн оновчлолын түвшинд ялгаа гарахгүй байж болзошгүй.

Хор хатах хугацаа:

2 талаар хэвлэх үед ашиглахыг хүссэн бэхний хатах хугацааг сонгоно. Принтер нэг талыг хэвлэсний дараа нөгөө тал дээр нь хэвлэнэ. Хэрэв таны хэвлэлт бохирдсон байвал цагийн тохиргоог өсгөнө үү.

USB-ээрх PC холболт:

Идэвхжүүлэх сонгож, USB-р холбогдсон үед принтерт хандахыг компьютерт зөвшөөрнө үү. **идэвхигүй болгох** сонгогдсон үед сүлжээний холболтоор илгээгдээгүй хэвлэх үйлдэл хязгаарлагдана.

Сүлжээний тохиргоо

Доор зааснаар хянах самбар дээрх цэсийг сонго.

Тохиргоо > Принтерийн тохиргоо > Сүлжээний тохиргоо

Wi-Fi Тохируулга:

Утасгүй сүлжээний тохиргоог тохируулж өөрчилнө үү. Дараахаас холболтын аргыг сонгож, дараа нь хянах самбар дээрх зааврыг дагана уу.

Wi-Fi(Санал болгож байна):

Wi-Fi тохируулах цонх:

SSID болон нууц үгээ оруулж Wi-Fi тохиргоог хийнэ.

Даралтат товчны тохируулга (WPS):

Даралтат товчны тохируулга (WPS)-р Wi-Fi тохиргоог хийнэ.

Бусад:

PIN Код Тохируулга (WPS)

Wi-Fi тохиргоог PIN Код Тохируулга (WPS) дээр хийнэ.

Wi-Fi Автомат Холболт

Компьютер эсвэл ухаалаг төхөөрөмж дээрх Wi-Fi мэдээллийг ашиглан Wi-Fi тохиргоог хийнэ.

Wi-Fi-г хаах

Wi-Fi-г идэвхгүй болгоно. Дэд бүтцийн холболтууд салгагдах болно.

Wi-Fi Direct:

 (Цэс) :

Сүлжээний нэрийг өөрчлөх

Wi-Fi Direct SSID (сүлжээний нэр)-ийг өөрчилнө.

Нууц үгийг өөрчлөх

Wi-Fi Direct холболтын нууц үгийг өөрчилнө.

Давтамжийн хүрээг өөрчлөх

Wi-Fi Direct холболтын давтамжийн зурвасыг сонгоно. Давтамжийг өөрчлөх нь холбогдсон төхөөрөмжийг салгах болно.

Эдгээр сувгуудын боломжтой байдал ба бүтээгдэхүүнийг эдгээр сувгаас гадуур ашиглах нь байршлаас хамаарч өөр өөр байна.

<http://support.epson.net/wifi5ghz/>

Wi-Fi Direct-г идэвхгүй болгох

Wi-Fi Direct тохиргоог идэвхгүй болгоно.

Өгөгдмөл Тохиргоог Сэргээх

Wi-Fi Direct тохиргоог сэргээнэ.

Бусад аргууд:

iOS

Wi-Fi Direct ашиглан холбохын тулд өөрийн iPhone, iPad, or iPod touch-оос QR кодыг уншуулна.

Бусад ҮС-төхөөрөмж

SSID болон нууц үг оруулж Wi-Fi Direct тохиргоог хийнэ.

Утастай LAN тохируулга:

LAN кабель эсвэл роутер ашигладаг сүлжээний холболтыг тохируулж өөрчилнө үү. Үүнийг ашиглах үед Wi-Fi холболт сална.

Сүлжээний Статус:

Утастай LAN/Wi-Fi төлөв:

Принтерийн сүлжээний мэдээллийг харуулна.

Wi-Fi Direct төлөв:

Wi-Fi Direct тохиргооны мэдээллийг харуулна.

Төлөвийн Хуудсыг Хэвлэх:

Сүлжээний төлөвийн хуудсыг хэвлэнэ.

Ethernet, Wi-Fi, Wi-Fi Direct зэргийн мэдээлэл хоёр буюу түүнээс дээш хуудсан дээр хэвлэгдэнэ.

Холболтыг Шалгах:

Одоогийн сүлжээний холболтыг шалгаж тайлан мэдээг хэвлэнэ. Холболтод ямар нэг асуудал гарсан бол, асуудлыг шийдэхийн тулд тайланг үзнэ үү.

Нэмэлт:

Төхөөрөмжийн нэр:

Төхөөрөмжийн нэрийг 2–53 тэмдэгтийн дотор дурын нэрээр өөрчилнө.

TCP/IP:

Хэрэв IP хаяг статик байвал IP тохиргоог тохируулна.

Автоматаар тохируулахын тулд DHCP-ээс өгсөн IP хаягийг ашиглана уу.

Гараар тохируулахын тулд “Гараар” гэдэг рүү шилжиж, оноохыг хүссэн IP хаягаа оруулна уу.

Прокси Сервер:

Та сүлжээний орчиндоо прокси сервер ашиглаж байгаа бөгөөд түнчлэн үүнийг принтерт тохируулахыг хүсэж байгаа бол үүнийг тохируул.

IPv6 Хаяг:

IPv6 хаягжилтыг идэвхжүүлэх эсэхийг тохируулна.

Холбоосын хурд ба дуплекс:

Зохих Ethernet хурд, дуплекс тохиргоог сонгоно. Хэрэв та Автоматаас өөр тохиргоог сонговол таны ашиглаж байгаа тохиргоонд тохиргоо хамаарч байгаа эсэхийг баталгаажуул.

iBeacon дамжуулалт:

iBeacon дамжуулалтын функцийг идэвхжүүлэх эсвэл идэвхгүй болгох эсэхээ сонгоно. Идэвхжүүлсэн бол та iBeacon-идэвхжүүлсэн төхөөрөмжөөс принтерийг хайж болно.

Вэб үйлчилгээний тохиргоо

Доор зааснаар хянах самбар дээрх цэсийг сонго.

Тохиргоо > Принтерийн тохиргоо > Вэб үйлчилгээний тохиргоо

Epson Холболт Үйлчилгээ:

Принтер Epson Connect-д бүртгэгдэж холбогдсон эсэхийг харуулна.

Та **Бүртгүүлэх** товшиж үйлчилгээнд бүртгүүлж зааврыг дагана уу.

Хэрэглээний талаар мэдээлэл авах бол дараах портал вэб сайтыг харна уу.

<https://www.epsonconnect.com/>

<http://www.epsonconnect.eu> (зөвхөн Европод)

Та бүртгүүлсэнийхээ дараа дараах тохиргоог өөрчилж болно.

Саатуулах/Дахин сэргээх:

Epson Connect-н үйлчилгээг түтгэлзүүлэх эсвэл үргэлжлүүлэх эсэхийг сонго.

Бүртгэлээс хасах:



Принтерийг Epson Connect үйлчилгээнүүдийн бүртгэлээс хасна.

Хангамжийн төлөв

Доор зааснаар хянах самбар дээрх цэсийг сонго.

Тохиргоо > Хангамжийн төлөв

Засвар үйлчилгээний хайрцагны барагцаалсан бэхний түвшин, үйлчилгээний хугацааг харуулна.

 гарч ирвэл хор дуусаж, засвар үйлчилгээний хайрцаг бараг дүүрсэн гэсэн үг. Хэрэв  тэмдэг гарч ирвэл бэх зарцуулагдаж, засвар үйлчилгээний хайрцаг дүүрсэн тул солих хэрэгтэй.

Та энэхүү дэлгэцээс бэхний картриджийг сольж эсвэл хэвлэлтийн нийлүүлэх статусын мэдээллийг шалгаж болно.

Холбогдох мэдээлэл

➔ [120 хуудас дээрх "Хорны картриджийг солих"](#)

➔ [121 хуудас дээрх "Арчилгааны хайрцгийг солих"](#)

Засвар үйлчилгээ

Доор зааснаар хянах самбар дээрх цэсийг сонго.

Тохиргоо > Засвар үйлчилгээ

Хэвлэх чанар тааруулах:

Таны хэвлэлтэнд ямар нэг асуудал гарвал энэ онцлогийг сонгоно уу. Та бөглөрсөн хошууг шалгаж, шаардлагатай бол принтерийн толгойг цэвэрлэж, дараа нь хэвлэлтийн чанарыг сайжруулахын тулд зарим параметрийг тохируулж болно.

Хэвлэх Толгой Хошуу Шалгах:

Энэ онцлогийг сонгож хэвлэх толгойн хошуу бөглөрсөн эсэхийг шалга. Принтер хошуу шалгах загварыг хэвлэнэ.

Хэвлэх Толгойг Цэвэрлэх:

Энэ онцлогийг сонгож хэвлэх толгойн бөглөрсөн хошууг цэвэрлэ.

Хэвлэх толгойг тэгшитгэх:

Шугамтай зураасыг зэрэгцүүлэх:

Босоо шугамыг эгнүүлэх бол энэ онцлогийг сонгоно уу.

Хэвтээ эгнүүлэлт:

Энгийн хугацаанд таны хэвлэлтэн дээр хөндлөн судал гарч ирсэн байвал энэ онцлогийг сонго.

Хорны хайрцаг солилт:

Хор дуусахаас өмнө энэ үйлчилгээг ашиглаж хорны картриджийг соль.

Цаас заагчийг цэвэрлэх:

Доторх өнхрүүш дээр бэхний толбо үүссэн байвал энэ онцлогийг сонго. Принтер цаасыг татаж дотоод өнхрүүш цэвэрлэнэ үү.

Холбогдох мэдээлэл

➔ [74 хуудас дээрх "Хэвлэгчийн толгойг шалгах, цэвэрлэх"](#)

➔ [120 хуудас дээрх "Хорны картриджийг солих"](#)

➔ [75 хуудас дээрх "Принтерийн толгойг тэгшилнэ"](#)

Статус Хуудсыг Хэвлэх

Доор зааснаар хянах самбар дээрх цэсийг сонго.

Тохиргоо > Статус Хуудсыг Хэвлэх

Тохируулгын Статус Хуудас:

Принтерийн одоогийн төлөв болон тохиргоог харуулсан мэдээллийн хуудсуудыг хэвлэнэ.

Нөөцийн Статус Хуудас:

Зарцуулах нөөцийн төлөвийг харуулсан мэдээллийн хуудсуудыг хэвлэнэ.

Ашиглалтын Түүхийн Хуудас:

Принтерийн ашиглалтын түүхийг харуулсан мэдээллийн хуудсуудыг хэвлэнэ.

Хэвлэлт тоолуур

Доор зааснаар хянах самбар дээрх цэсийг сонго.

Тохиргоо > Хэвлэлт тоолуур

Принтерийг худалдаж авсанаас хойшхи төлвийн хуудас зэрэг зүйлсүүдийг багтаасан нийт хэвлэлтийн тоог харуулна. Хэрэв та **Хэвлэх хуудас** гэснийг сонговол Ашиглалтын түүхийн хуудас хэвлэгдэх болно.

Мөн та Ашиглалтын түүхийн хуудсан дээр бусад функцээс хэвлэсэн хуудсын тоог шалгах боломжтой.

Хэрэглэгчийн судалгаа

Доор зааснаар хянах самбар дээрх цэсийг сонго.

Тохиргоо > Хэрэглэгчийн судалгаа

Seiko Epson Corporation руу хэвлэлтийн тоо зэрэг бүтээгдэхүүний ашиглалтын мэдээллийг өгөх.

Тохиргоо товчийг сонгон тохиргоог өөрчилнө үү.

Батлах :

Seiko Epson Corporation бүтээгдэхүүний хэрэглээний мэдээллийг өгөхийг зөвшөөрч байна. Сонгосны дараа, энэ бүтээгдэхүүнийг ашиглаж байгаа улс эсвэл бүсийг тохируулна уу.

Дараа шалгах :

Одоохондоо алгасая. Та энэ тохиргоог дараа нь өөрчилж болно.

Татгалзах :

Seiko Epson Corporation бүтээгдэхүүний хэрэглээний мэдээллийг өгөхийг зөвшөөрөхгүй.

Хэрэглээний мэдээллийг өгөх:

Зөвшөөрлийн статусыг харуулна.

Тэмдэглэл:

Хэрэв **Дараа шалгах** сонгогдвол, **Татгалзах** харагдана.

Улс/Бүс:

Принтерийг ашиглаж байгаа улс эсвэл бүсээ харуулна уу.

Өгөгдмөл Тохиргоог Сэргээх

Доор зааснаар хянах самбар дээрх цэсийг сонго.

Тохиргоо > Өгөгдмөл Тохиргоог Сэргээх

Сүлжээний тохиргоо:

Сүлжээний тохиргоог өгөгдмөл утга руу нь буцаана.

Сүлжээний тохиргооноос бусад бүх:

Сүлжээний тохиргооноос бусад бүх тохиргоог өгөгдмөл болгон буцаана.

Бүх тохиргоо:

Бүх тохиргоог өгөгдмөл утга руу нь буцаана.

Фирмварийн шинэчлэл

Доор зааснаар хянах самбар дээрх цэсийг сонго.

Тохиргоо > Фирмварийн шинэчлэл

Шинэчлэх:

Программ хангамжийн хамгийн сүүлийн үеийн хувилбар сүлжээний серверт байршсан эсэхийг шалга. Шинэчлэлт байгаа бол шинэчлэж эхлэх эсэхээ сонго.

Мэдэгдэл:

Асс. сонгож техник хангамжийн шинэчлэлт байвал мэдэгдлийг хүлээн ав.

Бүтээгдэхүүний үзүүлэлт

Принтерийн үзүүлэлт

Принтерийн толгойд цорго суурилуулах	Хар бэхний хошуу: 800	
Цаасны жин*	Ердийн цаас	64-с 90 г/м ²
	Зузаан цаас	91-с 256 г/м ²
	Дугтуйнууд	75-с 100 г/м ²

* Цаасны зузаан энэ хүрээнд байсан ч гэсэн цаасыг принтерт татахгүй эсвэл хэвлэлтийн чанар цаасны үзүүлэлт болон чанараас хамаарч буурч болзошгүй.

Хэвлэх талбай

Дан хуудсан дээр хэвлэх талбай

Принтерийн механизмаас шалтгаалж сүүдэртэй талбай дээр хэвлэлийн чанар муудаж болно.

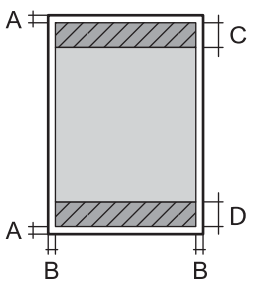
	A	3.0 мм (0.12 инч)
	B	3.0 мм (0.12 инч)
	C	47.0 мм (1.85 инч)
	D	45.0 мм (1.77 инч)

Дугтуйн дээр хэвлэх талбай

Принтерийн механизмаас шалтгаалж сүүдэртэй талбай дээр хэвлэлийн чанар муудаж болно.

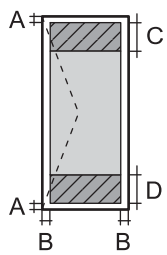
	A	3.0 мм (0.12 инч)
	B	3.0 мм (0.12 инч)
	C	18.0 мм (0.71 инч)
	D	47.0 мм (1.85 инч)

Принтерт порт ашиглах

Принтер нь дараах портыг ашигладаг. Эдгээр портыг шаардлагатай бол сүлжээний администратор боломжтой болгохыг зөвшөөрсөн байх ёстой.

Илгээгч (Түнш)	Ашиглах	Товлосон газар (Сервер)	Протокол	Портын дугаар
Принтер	Epson холболтыг ашиглаж байгаа үед	Epson холболтын сервер	HTTPS	443
			XMPP	5222
	WSD удирдах	Түншийн компьютер	WSD (TCP)	5357

Илгээгч (Түнш)	Ашиглах	Товлосон газар (Сервер)	Протокол	Портын дугаар	
Түншийн компьютер	EpsonNet Config болон принтер драйвер зэрэг програмаас хэвлэгч машины тухай олж мэднэ.	Принтер	ENPC (UDP)	3289	
	EpsonNet Config болон принтер драйвер зэрэг програмаас MIB мэдээллийг цуглуулж тохируулна уу.	Принтер	SNMP (UDP)	161	
	LPR өгөгдөл дамжуулах	Принтер	LPR (TCP)	515	
	RAW өгөгдөл дамжуулах	Принтер	RAW (порт 9100) (TCP)	9100	
	AirPrint (IPP/IPPS хэвлэлт) өгөгдөл дамжуулах	Принтер	IPP/IPPS (TCP)	631	
	WSD принтер хайх	Принтер	WS-Discovery (UDP)	3702	
	Web Config		Принтер	HTTP (TCP)	80
				HTTPS (TCP)	443

Интерфэйсийн үзүүлэлт

Компьютерийн хувь	Өндөр хурдны USB*
-------------------	-------------------

* USB 3.0 кабель дэмжигдээгүй.

Сүлжээний үзүүлэлтүүд

Wi-Fi-ийн үзүүлэлтүүд

Стандарт	IEEE 802.11a/b/g/n*1/ac
Давтамжийн хүрээ	IEEE 802.11b/g/n: 2,4 Гц, IEEE 802.11a/n/ac: 5 Гц

Сувгууд	Wi-Fi	2,4 гГц	1/2/3/4/5/6/7/8/9/10/11/12* ² /13* ²
		5 гГц* ³	W52 (36/40/44/48), W53 (52/56/60/64), W56 (100/104/108/112/116/120/124/128/132/136/140/144), W58 (149/153/157/161/165)
	Wi-Fi Direct	2,4 гГц	1/2/3/4/5/6/7/8/9/10/11/12* ² /13* ²
		5 гГц* ³	W52 (36/40/44/48), W58 (149/153/157/161/165)
Холболтын горим	Дэд бүтэц, Wi-Fi Direct (Энгийн AP)* ⁴ , * ⁵		
Аюулгүй байдлын протокол* ⁶	WEP (64/128bit), WPA2-PSK (AES)* ⁷ , WPA3-SAE (AES)		

*1 Зөвхөн NT20 дээр боломжтой.

*2 Тайваньд боломжгүй.

*3 Эдгээр сувгуудын боломжтой байдал ба бүтээгдэхүүнийг эдгээр сувгуудаас гадуур ашиглах нь байршлаас хамаарч өөр өөр байна. Дэлгэрэнгүй мэдээллийг дараахь вэбсайтаас үзнэ үү.

<http://support.epson.net/wifi5ghz/>

*4 IEEE 802.11b-г дэмжихгүй.

*5 Дэд бүтэц ба Wi-Fi Direct горим эсвэл Ethernet холболтыг зэрэг ашиглах боломжтой.

*6 Wi-Fi Direct нь зөвхөн WPA2-PSK (AES)-г дэмжинэ.

*7 Хувийн WPA/WPA2-г дэмжих WPA2 стандартуудыг мөрдөнө.

Ethernet үзүүлэлт

Стандарт	IEEE802.3i (10BASE-T)* ¹ IEEE802.3u (100BASE-TX) IEEE802.3az (Эрчим хүчний хэмнэлттэй Ethernet)* ²
Харилцах горим	Автомат, 10Mbps бүрэн дуплекс, 10Mbps хагас дуплекс, 100Mbps бүрэн дуплекс, 100Mbps хагас дуплекс
Холбогч	RJ-45

*1 Радио холбооны саатлаас сэргийлэхийн тулд 5е ангилал эсвэл өндөр түвшний STP (хамгаалалттай эрчилсэн хос шугам) кабель утсыг ашиглана.

*2 Холбогдсон төхөөрөмж IEEE802.3az стандартыг дагаж ажиллана.

Сүлжээний функц ба IPv4/IPv6

Функц		Дэмжсэн	Тэмдэглэгээ	
Сүлжээний принтер	EpsonNet Print (Windows)	IPv4	✓	-
	Standard TCP/IP (Windows)	IPv4, IPv6	✓	-
	WSD Хэвлэлт (Windows)	IPv4, IPv6	✓	Windows Vista буюу түүнээс хойших
	Bonjour Хэвлэлт (Mac OS)	IPv4, IPv6	✓	-
	IPP Хэвлэлт (Windows, Mac OS)	IPv4, IPv6	✓	-
	Epson Connect (Имэйл хэвлэх, Алсаас хэвлэх)	IPv4	✓	-
	AirPrint (iOS, Mac OS)	IPv4, IPv6	✓	iOS 5 эсвэл дараагийн хувилбар, OS X Mavericks (10.9.5) эсвэл дараагийн хувилбар*
Сүлжээний сканнер	Epson Scan 2	IPv4, IPv6	-	-
	Epson ScanSmart	IPv4	-	-
	Event Manager	IPv4	-	-
	Epson Connect (Үүл рүү скандах)	IPv4	-	-
	AirPrint (Скан)	IPv4, IPv6	-	-
Факс	Факс илгээх	IPv4	-	-
	Факс хүлээн авах	IPv4	-	-
	AirPrint (Факс явуулах)	IPv4, IPv6	-	-

* Бид iOS эсвэл Mac OS-н хамгийн сүүлийн хувилбарыг ашиглахыг зөвлөж байна.

Аюулгүй байдлын протокол

SSL/TLS	HTTPS сервер/клиент, IPPS
SNMPv3	

Дэмждэг гуравдагч талын үйлчилгээ

Үйлчилгээ		Дэмжсэн	Тэмдэглэгээ
AirPrint	Хэвлэх	✓	iOS 5 эсвэл дараагийн хувилбар/OS X Mavericks (10.9.5) эсвэл дараагийн хувилбар*
	Скан	-	-
	Факс	-	-

* Бид таныг iOS эсвэл Mac OS хамгийн сүүлийн хувилбарыг ашиглахыг зөвлөж байна.

Хэмжээс

Хэмжээс	<p>Хадгалах</p> <ul style="list-style-type: none"> <input type="checkbox"/> Өргөн: 425 мм (16.7 инч) <input type="checkbox"/> Зузаан: 378 мм (14.9 инч) <input type="checkbox"/> Өндөр: 164 мм (6.5 инч) <p>Хэвлэх</p> <ul style="list-style-type: none"> <input type="checkbox"/> Өргөн: 425 мм (16.7 инч) <input type="checkbox"/> Зузаан: 493 мм (19.4 инч) <input type="checkbox"/> Өндөр: 164 мм (6.5 инч)
Жин*	Ойролцоогоор 5.8 кг (12.8 фунт)

* Хорны картридж болон цахилгааны утасгүйгээр.

Цахилгааны Үзүүлэлтүүд

Тэжээлийн хүчин чадал	AC 100–240 V
Нэрлэсэн Давтамжийн Хамрах Хүрээ	50–60 Гц
Нэрлэсэн Гүйдэл	0.5 – 0.3 A
Эрчим хүчний зарцуулалт (USB холболттой)	<p>Хэвлэх: ойролцоогоор 21 Вт (ISO/IEC24712)</p> <p>Бэлтгэх горим: ойролцоогоор 4.8 Вт</p> <p>Унтах горим: ойролцоогоор 0.7 Вт</p> <p>Тэжээл унтраах: ойролцоогоор 0.2 Вт</p>

Тэмдэглэл:

- Принтер дээрх шошгоноос хүчдэлийг шалгана уу.
- Европын хэрэглэгчид эрчим хүчний зарцуулалтын талаар дэлгэрэнгүйг дараах Вэбсайтаас үзнэ үү.
<http://www.epson.eu/energy-consumption>

Орчны үзүүлэлт

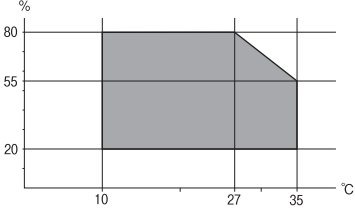
<p>Үйл ажиллагаа</p>	<p>Принтерийг диаграмд үзүүлсэн температур (°C) болон чийгшлийн (%) хүрэн дотор конденсаци үүсэхгүй орчинд ашиглаарай.</p> 
<p>Хадгалах</p>	<p>Анхны хорыг цэнэглэсний дараах температур: -15 – 40°C (5 – 104°F)* Анхны хорыг цэнэглэхийн өмнөх температур: -20 – 40°C (-4 – 104°F)* Чийгшил: 5 – 85% RH (конденсацигүйгээр)</p>

* Та 40°C (104°F) -т нэг сарын турш хадгалах боломжтой.

Хорны картриджийн байгаль орчны үзүүлэлт

<p>Хадгалах температур</p>	<p>-30-с 40 °C (-22-с 104 °F)*</p>
<p>Хөлдөх температур</p>	<p>Хэрэв 0 °C (32 °F)-аас доош температурт хадгалбал бэх хөлдөж магадгүй. Бэх царцах бөгөөд 25 °C (77 °F) дээр 3 цаг байлгасны дараа ашиглах боломжтой болно.</p>

* Та 40 °C (104 °F) дээр нэг сарын турш хадгалах боломжтой.

Суурилуулах байршил ба зай

Принтерийг зөв суурилуулж, ажиллуулах хангалттай зайг гарга.



<p>A</p>	<p>373.3 мм</p>
<p>B</p>	<p>630.2 мм</p>
<p>C</p>	<p>425.0 мм</p>

D	378.0 мм
E	303.0 мм

Энэ гарын авлага дахь "Аюулгүй байдлын зааварчилгаа"-г харж орчны нөхцлийг баталгаажуулна уу.

Холбогдох мэдээлэл

➔ [13 хуудас дээрх "Принтерийг тохируулах зөвлөгөө болон анхааруулга"](#)

Системийн шаардлага

Windows

Windows Vista, Windows 7, Windows 8/8.1, Windows 10, Windows 11 эсвэл дараагийн хувилбар
Windows XP SP3 (32-бит)
Windows XP Professional x64 Edition SP2
Windows Server 2003 (SP2) буюу түүнээс хойших

Mac OS

Mac OS X 10.9.5 эсвэл дараагийн хувилбар, macOS 11 эсвэл дараагийн хувилбар

Тэмдэглэл:

- Mac OS нь зарим програм хангамж, тохиргоог дэмжихгүй байж магадгүй.
- (UFS)-д зориулсан UNIX Файлын систем Mac OS нь дэмжигдэхгүй.

Chrome OS

Chrome OS 89 эсвэл дараах

Тэмдэглэл:

Зөвхөн стандарт OS онцлогуудыг дэмждэг.

Хууль журмын мэдээлэл

Стандарт ба зөвшөөрөл

Америк загварын стандарт болон зөвшөөрөл

Аюулгүй байдал	UL62368-1 CAN/CSA-C22 No.62368-1-14
EMC	FCC Part 15 Subpart B Class B CAN ICES-3 (B)/NMB-3 (B)

Энэхүү тоног төхөөрөмж нь дараах утасгүй модулийг агуулсан.

Үйлдвэрлэгч: Seiko Epson Corporation

Төрөл: J26H005

Энэхүү бүтээгдэхүүн нь FCC Дүрмийн Хэсэг 15 болон IC дүрмийн RSS-210 шаардлагыг хангасан. Бүтээгдэхүүнд санал болгоогүй өөрчлөлт шинэчлэлийг хийснээс үүдэн хамгаалалтын шаардлагыг хангахгүй болсон аливаа тохиолдлын хариуцлагыг Epson хүлээхгүй болно. Ажиллагаа нь дараах хоёр нөхцлүүдэдтэй. Үүнд: (1) энэхүү төхөөрөмж нь хор уршигтай интерференц үүсгэхгүй (2) энэхүү төхөөрөмж нь, төхөөрөмжийн ажиллагаанд сөргөөр нөлөөлөх интерференцийг оруулан хүлээн авсан бүх интерференцийг өөртөө шингээнэ.

Лицензлэгдсэн үйлчилгээнд радио интерференц үүсгэхээс сэргийлэхийн тулд, энэхүү төхөөрөмж нь тасалтгаан дотор, цонхноос хол байрлалд дээд зэргийн хамгаалалтыг бүрдүүлэн ажиллах шаардлагатай. Гадаа суурилуулсан тоног төхөөрөмж (буюу дамжуулах антенна) нь аливаа лицензийг зөрчиж байж болзошгүй.

Энэхүү төхөөрөмж нь хяналтгүй байгаль орчинд заасан FCC/IC цацрагийн ялгаралтын хязгаарыг дагаж мөрдөн, FCC радио давтамж (RF) хавсралт C ялгаралтын зааварчилгаанаас IC радио давтамжийн (RF) ялгаралтын дүрмийн OET65 болон RSS-102 шаардлагыг хангасан. Энэхүү төхөөрөмжийг халаагч нь хүний биеэс (гар, бугуй, хөл, шагай) 7.9 инч (20 см) юмуу түүнээс хол байхаар суурилуулж ажиллуулах ёстой.

Европ загварын стандарт болон зөвшөөрөл

Европын хэрэглэгчдэд

Seiko Epson Corporation дараах радио техник төхөөрөмжийг 2014/53/EU-н заалтад нийцүүлсэн гэдгээ мэдэгдэж байна. ЕХ-ны заалтад нийцүүлсэн тухай мэдэгдлийг дараах сайтаас авах боломжтой.

<http://www.epson.eu/conformity>

B722C

Зөвхөн Ирланд, Их Британи, Австри, Герман, Лихтенштейн, Швейцари, Франц, Бельги, Люксембург, Нидерланд, Итали, Португал, Испани, Дани, Финлянд, Норвеги, Швед, Исланд, Хорват, Кипр, Грек, Словени, Турк, Мальт, Болгар, Чех, Эстони, Унгар, Латви, Литва, Польш, Румын, Словак улсад ашиглахад зориулав.

Бүтээгдэхүүнүүдэд санал болгоогүй өөрчлөлт шинэчлэлийг хийснээс үүдэн хамгаалалтын шаардлагыг хангахгүй болсон аливаа тохиолдлын хариуцлагыг Epson хүлээхгүй болно.



Хуулбарлахад тавигдах хязгаарлалт

Принтерийг хариуцлагатай, хуулийн дагуу хэрэглүүлэхийн тулд дараах хязгаарлалтыг тавьж байна.

Дараах зүйлсийг хуулбарлахыг хуулийн дагуу хориглож байна:

- Мөнгөн тэмдэгт, зоос, засгийн газрын хэвлэсэн, зах зээлд гаргах үнэт цаас, засгийн газрын бондын үнэт цаас болон хотоос гаргасан үнэт цаас
- Хүчинтэй шуудангийн тэмдэг бүхий ашиглаагүй шуудангийн марк, урьдчилан тамгалсан шуудангийн карт, бусад шуудангийн зүйлс
- Засгийн газрын хуулийн дагуу хэвлэсэн орлогын тэмдэг, болон үнэт цаас

Дараах зүйлсийг хуулбарлах үед тавих анхаарал:

- Зах зээлд худалдах хувийн үнэт цаас (хувьцааны гэрчилгээ, харилцан тохиролцсон тэмдэг, чек гэх мэт), сарын хураамж, концессийн тасалбар гэх мэт.
- Паспорт, жолоочийн үнэмлэх, зохистой байдлын баталгаа, зам нэвтрэх, хүнсний зүйл, тасалбар гэх мэт.

Тэмдэглэл:

Эдгээр зүйлсийг хуулбарлахыг мөн хуулиар хориглосон.

Зохиогчийн эрхтэй баримт бичгийг хариуцлагатай ашиглах:

Зохиогчийн эрхтэй баримт бичгийг зүй бусаар хуулбарлаж принтерийг зохистой бусаар ашиглах аюул бий. Мэдлэг туршлагатай хуульчийн зөвлөгөөний дагуу үйл ажиллагаа явуулахгүй бол, хэвлэгдсэн баримт бичгийг хуулбарлахаас өмнө зохиогчийн эрх эзэмшигчээс зөвшөөрөл авч хариуцлагаа хүлээн хүндэтгэлтэй хандана уу.

Администраторын мэдээлэл

Принтерийг сүлжээнд холбох.	181
Принтерийг ашиглах тохиргоо.	185
Принтерийг удирдах.	197
Дэвшилтэт хамгаалалтын тохиргоо.	206

Принтерийг сүлжээнд холбох

Та принтерийг сүлжээнд хэд хэдэн аргаар холбох боломжтой.

- Хянах самбар дээрх дэвшилтэт тохиргоог ашиглаж холбоно.
- Вебсайт дээрх суурилуулагч эсвэл програм хангамжийн диск ашиглан холбоно.

Энэ хэсэг нь принтерийн хянах самбарыг ашиглан принтерийг сүлжээнд холбох үйл явцыг тайлбарлана.

Сүлжээний холболт хийхийн өмнө

Сүлжээнд холбогдохын тулд холболтын арга ба холболтын тохиргооны мэдээллийг урьдчилан шалга.

Холболтын тохиргоо дээр мэдээлэл цуглуулах

Холбохын тулд хэрэгтэй тохиргооны мэдээллийг бэлдэнэ. Дараах мэдээллийг урьдчилан шалгана.

Хэлтэс	Заалтууд	Тэмдэглэл
Төхөөрөмжийн холболтын арга	<ul style="list-style-type: none"> <input type="checkbox"/> Ethernet <input type="checkbox"/> Wi-Fi 	<p>Принтерийг сүлжээнд хэрхэн холбохыг шийдвэрлэнэ.</p> <p>Утастай LAN нь LAN шилжилт рүү холбогдоно.</p> <p>Wi-Fi нь утасгүй сүлжээний холболтын төхөөрөмжийн сүлжээнд (SSID) холбогдоно.</p>
LAN холболтын мэдээлэл	<ul style="list-style-type: none"> <input type="checkbox"/> IP хаяг <input type="checkbox"/> Дэд сүлжээний маск <input type="checkbox"/> Өгөгдмөл гарц 	<p>Принтерт оноохын тулд IP хаягийг шийднэ.</p> <p>Та IP хаягийг статикаар оноовол бүх утга шаардлагатай.</p> <p>Та IP хаягийг DHCP функц ашиглан динамикаар оноовол энэ мэдээлэл автоматаар тохируулагдах тул заавал шаардлагагүй.</p>
Wi-Fi холболтын мэдээлэл	<ul style="list-style-type: none"> <input type="checkbox"/> SSID <input type="checkbox"/> Нууц үг 	<p>Эдгээр нь принтерийн холбогддог утасгүй сүлжээний холболтын төхөөрөмжийн SSID (сүлжээний нэр) ба нууц үг юм.</p> <p>Хэрэв MAC хаягийн шүүлтүүр тохируулагдсан бол принтерийг бүртгүүлэхийн тулд принтерийн MAC хаягийг урьдчилан бүртгүүлнэ.</p> <p>Дэмжигддэг стандартыг дараахаас харна уу.</p> <p>172 хуудас дээрх "Wi-Fi-ийн үзүүлэлтүүд"</p>
DNS серверийн мэдээлэл	<ul style="list-style-type: none"> <input type="checkbox"/> Үндсэн DNS-н IP хаяг <input type="checkbox"/> Хоёрдогч DNS-н IP хаяг 	<p>DNS серверийг тодорхойлоход эдгээр зүйлс шаардлагатай.</p> <p>Систем нь үлдэгдэл тохиргоотой ба хоёрдогч DNS сервер байгаа бол хоёрдогч DNS тохируулагдана.</p> <p>Хэрэв та жижиг байгууллагад байдаг би DNS серверийг тохируулаагүй бол рүүтерийн IP хаягийг тохируулна.</p>

Хэлтэс	Заалтууд	Тэмдэглэл
Прокси серверийн мэдээлэл	<input type="checkbox"/> Прокси серверийн нэр	Таны сүлжээний орчин интранетээс интернетэд хандахын тулд прокси сервер ашиглах үед үүнийг тохируулах ба та принтер интернетэд шууд ханддаг функцийг ашиглана. Дараах функцуудэд принтер нь интернетэд шууд холбогддог. <input type="checkbox"/> Epson холбох үйлчилгээ <input type="checkbox"/> Бусад компанид зориулсан үүлэн үйлчилгээ <input type="checkbox"/> Техник програмыг шинэчлэх
Порт дугаарын мэдээлэл	<input type="checkbox"/> Суллах порт дугаар	Принтер ба компьютерийн ашигласан порт дугаарыг шалгаад дараа нь шаардлагатай бол хамгаалалттай гарцын блоклосон портыг суллана. Принтерийн ашигласан порт дугаарыг дараахаас харна уу. 171 хуудас дээрх "Принтерт порт ашиглах"

IP хаягийн даалгавар

Эдгээр нь дараах төрлийн IP хаягийн даалгаврууд.

Статик IP хаяг:

Урьдчилан тодорхойлсон IP хаягийг принтерт (хост) гар аргаар онооно.

Сүлжээнд (дэд сүлжээний маск, өгөгдмөл гарц, DNS сервер гэх мэт) холбох мэдээллийг гар аргаар тохируулах хэрэгтэй.

Төхөөрөмж унтарсан ч IP хаяг өөрчлөгддөггүй тул та IP хаягийг нь өөрчилж чадахгүй орчинд байгаа төхөөрөмжийг удирдах эсвэл IP хаяг ашиглан төхөөрөмжийг удирдахыг хүссэн үед энэ нь хэрэгцээтэй. Бид олон компьютер ханддаг принтер, сервер зэргийн тохиргоог зөвлөж байна.

DHCP функц (динамик IP хаяг) ашиглан автоматаар даалгавар оноох:

DHCP сервер эсвэл рүүтерийн DHCP функцыг ашиглан IP хаягийг автоматаар принтерт (хост) онооно.

Сүлжээнд (дэд сүлжээний маск, өгөгдмөл гарц, DNS сервер гэх мэт) холбогдох мэдээлэл нь автоматаар тохируулагддаг тул та төхөөрөмжийг сүлжээнд хялбар холбох боломжтой.

Хэрэв төхөөрөмж эсвэл рүүтер унтарсан бол, эсвэл DHCP серверийн тохиргооноос хамааран дахин холбогдох үед IP хаяг өөрчлөгдөж болзошгүй.

IP хаягаас бусад төхөөрөмжийг удирдаж, IP хаягийг дагаж болох протоколтой харилцахыг бид зөвлөж байна.

Тэмдэглэл:

Та DHCP-н IP хаягийн захиалгын функцыг ашиглахдаа хүссэн үедээ IP хаягийг төхөөрөмжид оноох боломжтой.

DNS сервер болон прокси сервер

DNS серверт IP хаягийн мэдээлэлтэй хамтарсан э-шуудангийн хаягийн хостын нэр, домайны нэр гэх мэт байгаа.

Хэрэв компьютер эсвэл принтер нь IP холбоо хийж байхад нөгөө талыг хостын нэр, домайны нэр гэх мэтээр дүрсэлвэл холбоо хийх боломжгүй.

DNS серверээс тус мэдээллийг асууж, нөгөө талын IP хаягийг авна. Энэ явцыг нэрийн шийдэл гэдэг.

Тиймээс, компьютер ба принтер зэрэг төхөөрөмжүүд IP хаяг ашиглан холбогдох боломжтой юм.

Э-шуудангийн функц эсвэл интернет холболтын функц ашиглан холбогдоход принтерт нэрийн шийдэл хэрэгтэй болно.

Та эдгээр функцийг ашиглахдаа DNS серверийн тохиргоог хийгээрэй.

Та DHCP сервер эсвэл рүүтерийн DHCP функц ашиглан принтерийн IP хаягийг олгоход энэ нь автоматаар тохируулагдана.

Прокси серверийг сүлжээ болон Интернет хоорондын гарц дээр байрлуулсан бөгөөд энэ нь компьютер, принтер, Интернет (эсрэг сервер) рүү тэдгээрийн тус бүрийн өмнөөс харьцдаг. Эсрэг сервер нь зөвхөн прокси сервертэй харьцдаг. Тиймээс, IP хаяг болон портын дугаар зэрэг принтерийн мэдээлэл уншигдахгүй бөгөөд аюулгүй байдлыг нэмэгдүүлэх хэрэгтэй.

Та прокси серверээр интернетэд холбогдохдоо принтер дээрх прокси серверийг тохируулаарай.

Хянах самбараас сүлжээнд холбогдох

Принтерийн хянах самбарыг ашиглан принтерийг сүлжээнд холбох.

IP хаяг оноох

Хост хаяг, Дэд сүлжээний хүрээ, Өгөгдмөл гарц зэрэг үндсэн зүйлсийг тохируулна.

Энэ хэсэг нь статик IP хаяг тохируулах процедурыг тайлбарлана.

1. Принтерээ асаана.
2. Хянах самбарын нүүр дэлгэц дээрх **Тохиргоо** гэснийг сонгоно.
3. **Принтерийн тохиргоо > Сүлжээний тохиргоо > Нэмэлт > TCP/IP**-г сонго.
4. **IP Хаяг Авах-н Механик** гэснийг сонгоно уу.

Рүүтерийн DHCP функцийг ашиглан IP хаягаа автоматаар тохируулахдаа **Автомат**-г сонгоно. Энэ тохиолдолд алхам 5-аас 6 дээрх **IP хаяг, Дэд сүлжээний хүрээ** болон **Өгөгдмөл гарц** нь автоматаар тохируулагдах учраас алхам 7 руу очно.

5. IP хаяг оруулах.

Хэрэв та ◀ болон ▶-г сонговол фокус нь үеэр тусгаарлагдсан урд сегмент эсвэл ард сегмент рүү шилжинэ.

Өмнөх дэлгэц дээр тусгасан утгыг баталгаажуулна.

6. **Дэд сүлжээний хүрээ** ба **Өгөгдмөл гарц**-г тохируулна.

Өмнөх дэлгэц дээр тусгасан утгыг баталгаажуулна.

 **Чухал:**

*Хэрэв IP хаяг, Дэд сүлжээний хүрээ болон Өгөгдмөл гарц-н хослол буруу бол **Тохируулгыг эхлүүлэх** идэвхгүй болж, тохиргоог үргэлжлүүлэх боломжгүй болно. Оролт алдаагүй болохыг баталгаажуулна.*

7. Үндсэн DNS серверийн IP хаягийг оруулна.

Өмнөх дэлгэц дээр тусгасан утгыг баталгаажуулна.

Тэмдэглэл:

*IP хаягийн шилжүүлгийн тохиргоонд **Автомат**-г сонгохдоо **Механик** эсвэл **Автомат**-н DNS серверийн тохиргоог сонгож болно. Хэрвээ DNS серверийн хягийг автоматаар илрүүлж чадахгүй байвал **Механик**-г сонгоод DNS серверийн хаягийг оруулна. Дараа нь хоёрдогч DNS серверийн хаягийг шууд оруулна. Хэрэв та **Автомат** гэснийг сонговол, алхам 9 руу оч.*

8. Хоёрдогч DNS серверийн IP хаягийг оруулна.

Өмнөх дэлгэц дээр тусгасан утгыг баталгаажуулна.

9. **Тохируулгыг эхлүүлэх**-г сонго.

Прокси сервер тохируулах

Дараах хоёр зүйлс үнэн зөв бол прокси сервер тохируулна.

- Прокси сервер нь Интернет холболтонд үндэслэгдсэн.
- Epson холбох үйлчилгээ эсвэл бусад компанийн үүлэн үйлчилгээ зэрэг принтер Интернетэд шууд холбогддог функц ашиглаж байхад.

1. Үндсэн дэлгэцээс **Тохиргоо**-г сонго.

IP хаягийн тохиргооны дараа тохиргоо хийхэд **Нэмэлт** дэлгэц гарч ирнэ. Алхам 3 руу шилж.

2. **Принтерийн тохиргоо** > **Сүлжээний тохиргоо** > **Нэмэлт**-г сонго.

3. **Прокси Сервер**-г сонго.

4. **Прокси серверийн тохиргоо**-н **Ашигл** гэснийг сонгоно уу.

5. Прокси серверт IPv4 эсвэл FQDN форматаар хаягийг оруулна.

Өмнөх дэлгэц дээр тусгасан утгыг баталгаажуулна.

6. Прокси серверийн портын дугаарыг оруулна.

Өмнөх дэлгэц дээр тусгасан утгыг баталгаажуулна.

7. **Тохируулгыг эхлүүлэх**-г сонго.

LAN руу холбох

Принтерийг Ethernet эсвэл Wi-Fi ашиглан сүлжээнд холбоно.

Этернэтэд холбох

Этернэт кабель ашиглан принтерийг сүлжээнд холбоод холболтыг шалгаарай.

1. Принтер ба төвийг (LAN шилжилт) Этернэт кабелиар холбоно.
2. Үндсэн дэлгэцээс **Тохиргоо**-г сонго.
3. **Принтерийн тохиргоо > Сүлжээний тохиргоо > Холболтыг Шалгах**-г сонго.
Холболтын оношилгооны үр дүн гарч ирнэ. Холболт зөв болохыг баталгаажуулна.
4. Дуусгахын тулд **Орхих** сонго.
Та **Принтер шалгах тайлан**-г сонговол оношилгооны үр дүнг хэвлэх боломжтой. Хэвлэхдээ дэлгэц дээрх зааврыг дагана уу.

Холбогдох мэдээлэл

➔ [148 хуудас дээрх "Холболтыг Wi-Fi-с Wired LAN болгон өөрчлөх"](#)

Утасгүй LAN-д (Wi-Fi) холбох

Та принтерийг утасгүй LAN-д (Wi-Fi) хэд хэдэн аргаар холбох боломжтой. Таны ашиглаж буй орчин нөхцөл байдалтай тохирч байгаа холболтын аргыг товш.

Хэрэв та утасгүй роутерийн мэдээлэл болох SSID, нууц үг зэргийг мэддэг бол тохиргоог гараар хийх боломжтой.

Хэрэв утасгүй роутер WPS дэмждэг бол та түлхэх товчны тохиргоо ашиглан тохиргоог хийх боломжтой.

Принтерийг сүлжээнд холбосны дараа хэрэглэхийг хүсэж байгаа төхөөрөмжөөсөө принтерийг холбо (компьютер, ухаалаг төхөөрөмж, таблет гэх мэт).

Холбогдох мэдээлэл

- ➔ [133 хуудас дээрх "SSID болон нууц үгээ оруулж Wi-Fi тохиргоог хийх"](#)
- ➔ [134 хуудас дээрх "Түлхэх товчийг тохируулж \(WPS\) Wi-Fi-н тохиргоог хийх"](#)
- ➔ [135 хуудас дээрх "PIN код оруулж Wi-Fi тохиргоог хийх \(WPS\)"](#)

Принтерийг ашиглах тохиргоо

Хэвлэх функцийг ашиглах

Хэвлэх функцийг сүлжээгээр ашиглахын тулд идэвхжүүлнэ.

Принтерийг сүлжээнд ашиглахын тулд та компьютер дээрх сүлжээний холболт ба принтерийн сүлжээний холболтын портыг тохируулах хэрэгтэй.

Принтер холболтын төрлүүд

Принтерийн сүлжээний холболтод дараах хоёр арга боломжтой.

- Нэг түвшний холболт (шууд хэвлэх)
- Сервер/түншийн холболт (Windows сервер ашиглан принтер хуваалцах)

Нэг түвшний холболтын тохиргоо

Энэ бол сүлжээн дэх принтерийг компьютертэй шууд холбох холболт юм. Зөвхөн сүлжээний холболт хийх чадвартай загвар холбогдож чадна.

Холболтын арга:

Принтерийг төв эсвэл утасгүй сүлжээний холболтын төхөөрөмжөөр сүлжээнд шууд холбоно.

Принтерийн драйвер:

Түнш бүрийн компьютер дээр принтерийн драйверийг суулгана.

EpsonNet SetupManager ашиглаж байхдаа та принтерийн тохиргоог агуулсан драйверийн багцийг оруулж болно.

Онцлогууд:

- Хэвлэх ажил принтер рүү шууд илгээгдсэн учраас хэвлэх ажил нэн даруй эхэлнэ.
- Та принтер ажиллаж буйн хэрээр удаан хэвлэж болно.

Сервер/Түншийн холботын тохиргоо

Энэ бол сервер компьютер нь принтертэй хуваалцдаг холболт юм. Сервер компьютер руу оролгүйгээр холболтыг хориглохын тулд та хамгаалалтаа сайжруулж болно.

USB ашиглаж байхад принтерийг сүлжээний функцгүйгээр мөн хуваалцаж болно.

Холболтын арга:

Принтерийг LAN шилжилт эсвэл утасгүй сүлжээний холболтын төхөөрөмжөөр сүлжээнд холбоно.

Мөн та принтерийг шууд USB кабелиар серверт холбож болно.

Принтерийн драйвер:

Түншийн компьютерийн OS-ээс хамааран принтерийн драйверийг Windows сервер дээр суулгана.

Windows серверт хандаж, принтерт холбосноор хэрэглэгчийн компьютер дээр принтерийн драйвер сууж, ашиглах боломжтой болно.

Онцлогууд:

- Багц дахь принтер ба принтерийн драйверыг удирдана.
- Бүх хэвлэх ажил нь хэвлэх серверээс дамждаг учраас серверийн тодорхойлолтоос хамааран хэвлэх ажил эхэхэд удаж магадгүй.
- Windows сервер унтарсан байхад та хэвлэх боломжгүй.

Нэг түвшний холболтын хэвлэх тохиргоо

Нэг түвшний холболтонд (шууд хэвлэх) принтер болон түншийн компьютер нь нэгийг харьцах нэгийн харилцаатай байна.

Принтерийн драйверийг түнш бүрийн коипьютерт суулгасан байх ёстой.

Сервер/Түншийн холболтын хэвлэх тохиргоо

Сервер/түншийн холболтоор холбогдсон принтерээс хэвлэхийг идэвхжүүлэх.

Сервер/түншийн холболтод эхлээд хэвлэх серверийг тохируулаад, дараа нь сүлжээн дэх принтерийг хуваалц.

USB кабел ашиглан серверт холбогдохдоо мөн эхлээд хэвлэх серверийг тохируулаад, дараа нь сүлжээн дэх принтерийг хуваалц.

Сүлжээний портуудыг тохируулах

Стандарт TCP/IP ашиглан хэвлэх сервер дээр сүлжээгээр хэвлэх дарааллыг үүсгээд сүлжээний портыг тохируулна уу.

Энэ жишээ нь Windows Server 2012 R2-г ашиглах үед юм.

1. Төхөөрөмж, принтерийн дэлгэцийг нээнэ.

Десктоп > Тохиргоо > Хяналтын самбар > Техник хангамж ба дуу эсвэл **Техник хангамж > Төхөөрөмж ба принтер**.

2. Принтер нэмэх.

Принтер нэмэх дээр дарж, дараа нь **Миний нэмэхийг хүсэж буй принтерийн жагсаалтад байхгүй байна** гэснийг сонгоно.

3. Дотоод сүлжээний принтер нэмнэ.

Гар аргын тохиргоогоор дотоод сүлжээний ба сүлжээний принтер нэмэх-г сонгож, дараа нь **Дараах** дээр дарна.

4. **Шинэ порт үүсгэх**-г сонгож, дараа нь **Стандарт TCP/IP Порт**-г Портын төрлөөр сонгон, дараа нь **Дараах** дээр дарна.

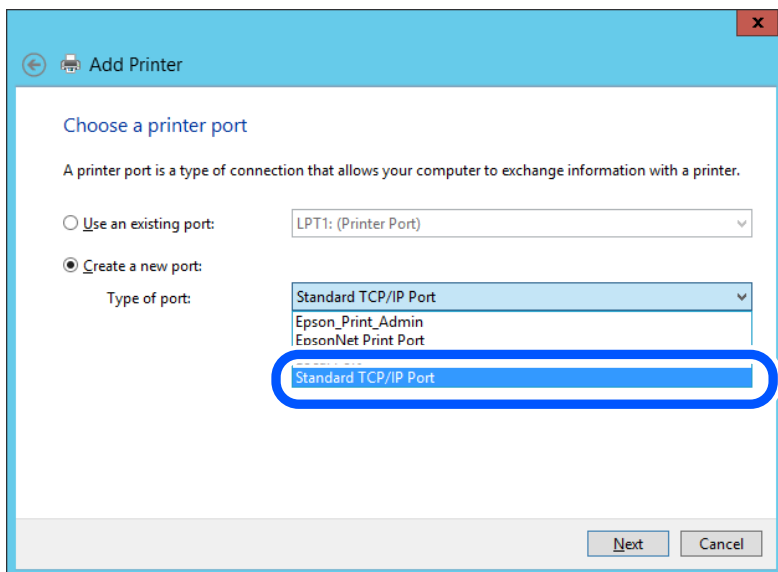

5. **Хостын нэр эсвэл IP хаяг** эсвэл **Принтерийн нэр эсвэл IP хаяг** дээр принтерийн IP хаяг эсвэл принтерийн нэрийг оруулж, дараа нь **Дараах** дээр дарна.

Жишээ нь:

Принтерийн нэр: EPSONA1A2B3C

IP хаяг: 192.0.2.111

Портын нэр-ийг өөрчилж болохгүй.

Хэрэглэгчийн бүртгэлийн удирдлага дэлгэц гарч ирэхэд **Үргэлжлүүлэх** дээр дарна.

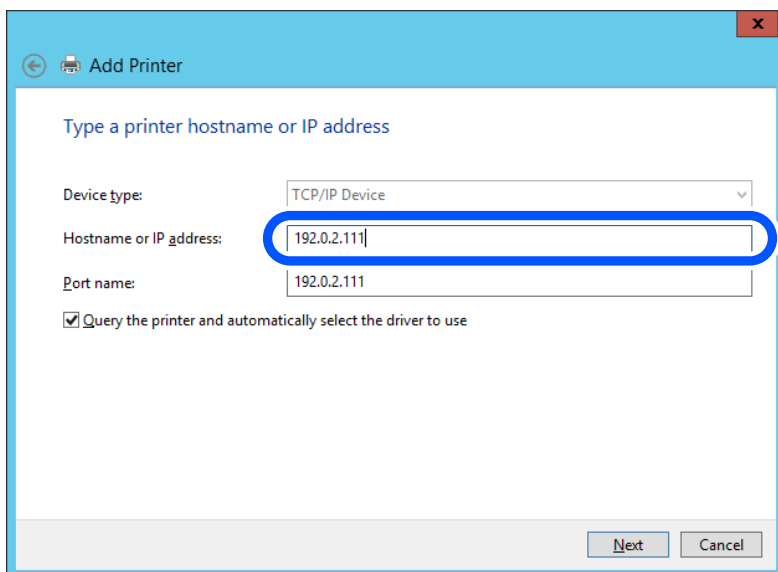

Тэмдэглэл:

Хэрэв та нэрийн шийдэл байгаа сүлжээнд принтерийн нэрийг зааж өгсөн бол принтерийн IP хаягийг DHCP өөрчилсөн ч гэсэн IP хаягийг хянах болно. Та принтерийн хянах самбар эсвэл сүлжээний төлөвийн хуудас дээрх сүлжээний төлөвийн дэлгэцээс принтерийн нэрийг баталгаажуулж болно.

6. Принтерийн драйверыг тохируулна.

- Принтерийн драйвер аль хэдийнэ суусан байвал:

Үйлдвэрлэгч ба **Принтерүүд**-ийг сонгоно. **Дараах** дар.

7. Дэлгэц дээрх зааврыг дагана уу.

Принтерийг сервер/клиент холболтоор (Windows сервер ашиглан принтер хуваалцах) ашиглах үед хуваалцах тохиргоог дараа нь хийнэ.

Портын тохируулгыг шалгах — Windows

Хэвлэх дараалалд зөв порт тохируулсан эсэхийг шалга.

1. Төхөөрөмж, принтерийн дэлгэцийг нээнэ.

Десктоп > Тохиргоо > Хяналтын самбар > Техник хангамж ба дуу эсвэл **Техник хангамж > Төхөөрөмж ба принтер**.

2. Принтерийн үзүүлэлтүүдийн дэлгэцийг нээ.

Принтерийн дүрсэн дээр хулганы баруун товчийг дарж, **Принтерийн үзүүлэлт**-г дарна.

3. **Портууд** таб дээр дарж, **Стандарт TCP/IP порт**-г сонгон, дараа нь **Порт тохируулах** дээр дарна.

4. Портын тохируулгыг шалгана.

- RAW-д зориулсан

Raw-г Протокол дээр сонгосон эсэхийг шалгаж, дараа нь **ОК** дээр дарна.

- LPR-н хувьд

LPR-г Протокол дээр сонгосон эсэхийг шалгана. "PASSTHRU"-г **Дарааллын нэр**-д **LPR тохиргоо**-с оруулна. **LPR байт тоололт идэвхжсэн** гэснийг сонгоод дараа нь **ОК** дээр дарна.

Принтер хуваалцах (зөвхөн Windows)

Сервер/клиент холболтын дор принтерийг ашиглах үед (Windows сервер ашиглан принтер хуваалцах) хэвлэх серверээс принтер хуваалцах тохиргоог хийнэ үү.

1. Хэвлэх сервер дээрх **Хянах самбар > Төхөөрөмж болон принтер харах** гэснийг сонго.

2. Хуваалцахыг хүссэн принтерийн дүрс (хэвлэх дараалал) дээр хулганы баруун товчийг дараад, дараа нь **Принтерийн тодруулга > Хуваалцах** табыг сонго.

3. **Энэ принтерийг хуваалцах** гэснийг сонгоод, дараа нь **Нэр хуваалцах**-д оруулна уу.

Windows Server 2012-н хувьд, **Хуваалцах сонголтыг өөрчлөх** гэснийг дараад, дараа нь тохиргоог хийнэ үү.

Нэмэлт драйверуудыг суулгах (зөвхөн Windows)

Хэрэв сервер болон үйлчлүүлэгчдэд зориулсан Windows хувилбарууд өөр бол хэвлэх серверт нэмэлт драйвер суулгахыг зөвлөж байна.

1. Хэвлэх сервер дээрх **Хянах самбар > Төхөөрөмж болон принтер харах** гэснийг сонго.
2. Үйлчлүүлэгчидтэй хуваалцахыг хүссэн принтерийн дүрс дээр хулганы баруун товчийг дараад, дараа нь **Принтерийн тодруулга > Хуваалцах** таб дээр дар.
3. **Нэмэлт драйверууд** дээр дар.
Windows Server 2012-н хувьд, Change Sharing Options гэснийг дараад, дараа нь тохиргоог хийнэ үү.
4. Үйлчлүүлэгчдэд зориулсан Windows-н хувилбаруудыг сонгоод ОК дар.
5. Принтерийн драйверын мэдээллийн файлыг (*.inf) сонгоод драйвераа суулгана уу.

Хамтын принтерийг ашиглах — Windows

Администратор принтерийн серверт оноогдсон компьютерийн нэрээр нь тухайн хэрэглэгчид үүнийг компьютертоо хэрхэн нэмэх талаар мэдэгдэх хэрэгтэй. Хэрэв нэмэлт драйверыг арай тохируулаагүй байгаа бол хамтын принтерийг нэмэхийн тулд **Төхөөрөмжүүд ба принтерүүд** гэснийг хэрхэн ашиглах талаар хэрэглэгч нарт мэдэгдэнэ үү.

Хэрэв нэмэлт драйверуудыг хэвлэх сервер дээр аль хэдийн тохируулсан бол эдгээр алхмыг дагана уу:

1. Хэвлэх серверт оноосон нэрийг **Windows Explorer** дээрээс сонго.
2. Ашиглахыг хүссэн принтер дээрээ хоёр товш.

Хэвлэх үндсэн тохиргоо

Цаасны хэмжээ эсвэл хэвлэх алдаа зэрэг хэвлэх тохиргоог тохируул.

Цаасны эх үүсвэрийг тохируулах

Цаасны эх үүсвэр бүрт ачаалах цаасны төрөл ба хэмжээг тохируулна.

1. Web Config-д хандахын тулд принтерийн IP хаягийг веб хөтчид оруулж өгнө.
Принтертэй ижил сүлжээнд холбогдсон компьютероос принтерийн IP хаягийг оруулна уу.
Та принтерийн IP хаягийг дараах цэсээс шалгах боломжтой.
Тохиргоо > Принтерийн тохиргоо > Сүлжээний тохиргоо > Сүлжээний Статус > Угастай LAN/Wi-Fi төлөв
2. Администратороор нэвтрэхийн тулд Администраторын нууц үгийг оруул.
3. Дараах дараалалд сонго.
Print таб > **Paper Source Settings**
4. Зүйл бүрийг тохируулна.
Харуулсан зүйлс нь нөхцөл байдлаас хамааран өөр өөр байж болно.
 Цаасны эх үүсвэрийн нэрс
Paper Tray, Cassette 1 зэрэг товлосон цаасны эх үүсвэрийн нэрийг харуулна.

Paper Size

Татаж буулгадаг цэснээс тохируулахыг хүссэн цаасны хэмжээг сонгоно.

Unit

Хэрэглэгчийн тогдорхойлсон хэмжээний нэгжийг сонгоно. Үүнийг та **User defined** нь **Paper Size** дээр сонгогдсон үед сонгож болно.

Width

Хэрэглэгчийн тогдорхойлсон хэмжээний хэвтээ уртыг тохируулна.

Энд оруулж болох хүрээ нь **Width**-ийн хажууд заасан цаасны эх үүсвэрээс шалтгаална.

Та **mm**-г **Unit**-д сонгохдоо нэг хүртэлх аравтын орон оруулж болно.

Та **inch**-г **Unit**-д сонгохдоо хоёр хүртэлх аравтын орон оруулж болно.

Height

Хэрэглэгчийн тогдорхойлсон хэмжээний босоо уртыг тохируулна.

Энд оруулж болох хүрээ нь **Height**-ийн хажууд заасан цаасны эх үүсвэрээс шалтгаална.

Та **mm**-г **Unit**-д сонгохдоо нэг хүртэлх аравтын орон оруулж болно.

Та **inch**-г **Unit**-д сонгохдоо хоёр хүртэлх аравтын орон оруулж болно.

Paper Type

Татаж буулгадаг цэснээс тохируулахыг хүссэн цаасны төрлөө сонгоно.

5. Тохиргоог шалгаад, дараа нь **OK** товш.

Алдаа тохируулах

Төхөөрөмжид гарч ирэх алдааг тохируулна.

1. Web Config-д хандахын тулд принтерийн IP хаягийг веб хөтчид оруулж өгнө.

Принтертэй ижил сүлжээнд холбогдсон компьютероос принтерийн IP хаягийг оруулна уу.

Та принтерийн IP хаягийг дараах цэсээс шалгах боломжтой.

Тохиргоо > Принтерийн тохиргоо > Сүлжээний тохиргоо > Сүлжээний Статус > Утастай LAN/Wi-Fi төлөв

2. Администратороор нэвтрэхийн тулд Администраторын нууц үгийг оруул.

3. Дараах дараалалд сонго.

Print таб > **Error Settings**

4. Зүйл бүрийг тохируулна.

Paper Size Notice

Заасан цаасны эхийн цаасны хэмжээ нь хэвлэх өгөгдлийн цаасны хэмжээгээс өөр байх үед хянах самбар дээр алдаа гаргах эсэхийг тохируулна.

Paper Type Notice

Заасан цаасны эхийн цаасны төрөл нь хэвлэх өгөгдлийн цаасны төрлөөс өөр байх үед хянах самбар дээр алдаа гаргах эсэхийг тохируулна.

Auto Error Solver

Алдаа гарсны дараа 5 секундын турш хянах самбар дээр ажиллагаа байхгүй бол алдааг автоматаар цуцлах эсэхийг тохируулна.

5. Тохиргоог шалгаад, дараа нь **OK** товш.

Универсал хэвлэх тохиргоо

Принтерийн драйвер ашиглахгүйгээр гадаад төхөөрөмжөөс хэвлэх үедээ тохируулна.

Таны принтерийн хэвлэх хэлнээс хамааран зарим зүйлс нь харагдахгүй.

1. Web Config-д хандахын тулд принтерийн IP хаягийг веб хөтчид оруулж өгнө.
Принтертэй ижил сүлжээнд холбогдсон компьютероос принтерийн IP хаягийг оруулна уу.
Та принтерийн IP хаягийг дараах цэсээс шалгах боломжтой.

Тохиргоо > Принтерийн тохиргоо > Сүлжээний тохиргоо > Сүлжээний Статус > Утастай LAN/Wi-Fi төлөв

2. Администратороор нэвтрэхийн тулд Администраторын нууц үгийг оруул.
3. Дараах дараалалд сонго.
Print таб > **Universal Print Settings**
4. Зүйл бүрийг тохируулна.
5. Тохиргоог шалгаад, дараа нь **OK** товш.

Basic

Зүйлс	Тайлбар
Top Offset(-30.0-30.0mm)	Хэвлэх ажил эхлэх цаасны босоо байрлалыг тохируулна.
Left Offset(-30.0-30.0mm)	Хэвлэх ажил эхлэх цаасны хэвтээ байрлалыг тохируулна.
Top Offset in Back(-30.0-30.0mm)	Хоёр талд нь хэвлэх ажил эхлэх цаасны арын хэсгийн босоо байрлалыг тохируулна.
Left Offset in Back(-30.0-30.0mm)	Хоёр талд нь хэвлэх ажил эхлэх цаасны арын хэсгийн хэвтээ байрлалыг тохируулна.
Check Paper Width	Хэвлэх үед цаасны өргөнийг шалгах эсэхээ сонго.
Skip Blank Page	Хэрэв хэвлэх өгөгдөлд хоосон цаас байгаа бол хоосон цаас хэвлэхгүй байхаар тохируул.

AirPrint тохируулах

AirPrint хэвлэх ашиглах үедээ тохируулна.

Web Config-т нэвтэрч, **Network** таб > **AirPrint Setup** гэснийг сонго.

Заалтууд	Тайлбар
Bonjour Service Name	Bonjour үйлчилгээний нэрийг 1 ба 41 хооронд тэмдэгтэнд ASCII (0x20 – 0x7E) дээр оруулна уу.

Заалтууд	Тайлбар
Bonjour Location	Принтерийн байршуулалт зэрэг байршлын мэдээллийг Unicode (UTF-8) дээр 127 эсвэл түүнээс бага байтаар оруулна.
Geolocation Latitude and Longitude (WGS84)	Принтерийн байршлын мэдээллийг оруулна. Энэ оролт нь заавал биш. Өргөрөг ба уртрагийг таслалаар тусгаарладаг WGS-84 өгөгдсөн хэмжигдэхүүнийг ашиглан утгыг оруулна. Та өргөрөгийн утганд -90-ээс +90, уртрагийн утганд -180-оос +180 оруулж болно. Та зургаадугаар байранд аравтын бутархайгаас бага тоо оруулж, "+"-ийг алгасаж болно.
Top Priority Protocol	IPP ба порт 9100-ээс хамгийн чухал протоколыг сонгоно.
iBeacon Transmission	iBeacon дамжуулалтын функцийг идэвхжүүлэх эсвэл идэвхгүй болгох эсэхээ сонгоно. Идэвхжүүлсэн бол та iBeacon-идэвхжүүлсэн төхөөрөмжөөс принтерийг хайж болно.
Enable AirPrint	IPP, Bonjour, AirPrint нь идэвхжсэн ба IPP нь зөвхөн аюулгүй харилцаа холбоотой үүссэн.

Принтерт үндсэн ажиллагааны тохиргоо хийх

Хянах самбарыг тохируулах

Принтерийн хянах самбарын тохируулга. Та дараах байдлаар тохируулж болно.

1. Web Config-т нэвтэрч, **Device Management** таб > **Control Panel** гэснийг сонго.

2. Дараах зүйлсийг шаардлагатай бол тохирууна.

Language

Хянах самбар дээр харуулсан хэлийг сонго.

Operation Timeout

Хэрэв та **ON**-г сонгоход тодорхой хугацаанд ямар ч үйл ажиллагаа байхгүй бол эхний дэлгэц рүү очно уу.

Та секундээр 10–240 минутын хооронд тохируулж болно.

Тэмдэглэл:

Мөн та принтерийн хянах самбараас тохируулж болно.

Language: **Тохиргоо** > **Принтерийн тохиргоо** > **Үндсэн Тохиргоо** > **Хэл/Language**

Operation Timeout: **Тохиргоо** > **Принтерийн тохиргоо** > **Үндсэн Тохиргоо** > **Үйлдлийн Хугацаа Дуусах** (Та асаах эсвэл унтраахыг зааж болно)

3. **OK** дарна.

Идэвхгүй үед цахилгаан хэмнэх тохиргоо

Принтерийн хянах самбар тодорхой хугацаанд ажиллаагүй үед та цахилгааныг унтраах эсвэл цахилгаан хэмнэх горим руу шилжих цагийг тохируулж болно. Өөрийн ашиглалтын орчинд тулгуурлан цагийг тохируулна.

1. Web Config-д хандахын тулд принтерийн IP хаягийг веб хөтчид оруулж өгнө.
Принтертэй ижил сүлжээнд холбогдсон компьютероос принтерийн IP хаягийг оруулна уу.
Та принтерийн IP хаягийг дараах цэсээс шалгах боломжтой.

Тохиргоо > Принтерийн тохиргоо > Сүлжээний тохиргоо > Сүлжээний Статус > Утастай LAN/Wi-Fi төлөв

2. Администратороор нэвтрэхийн тулд Администраторын нууц үгийг оруул.
3. Дараах дараалалд сонго.

Device Management таб > **Power Saving**

4. Дараах зүйлсийг шаардлагатай бол тохирууна.

Sleep Timer

Идэвхгүй байдал үүсвэл цахилгаан хэмнэх горим руу шилжихийн тулд цагийг оруул.

Тэмдэглэл:

Мөн та принтерийн хянах самбараас тохируулж болно.

Тохиргоо > Принтерийн тохиргоо > Үндсэн Тохиргоо > Унтах Цаг тоологч

Power Off Timer эсвэл Power Off If Inactive

Тодорхой хугацааны турш идэвхгүй байх үед принтерийг автоматаар унтраах цагийг сонго.

Тэмдэглэл:

Мөн та принтерийн хянах самбараас тохируулж болно.

Тохиргоо > Принтерийн тохиргоо > Үндсэн Тохиргоо > Тэжээл унтраах цаг хэмжигч эсвэл Унтраах Тохиргоо

Power Off If Disconnected

Энэ тохиргоог сонгож, USB порт зэрэг бүх порт салгагдсанаас заасан хугацааны дараа принтерийг унтраана. Энэ онцлог таны бүсээс хамаараад байхгүй байж болно.

Заасан хугацаанд дараах вебсайтыг үзнэ үү.

<https://www.epson.eu/energy-consumption>

Тэмдэглэл:

Мөн та принтерийн хянах самбараас тохируулж болно.

Тохиргоо > Принтерийн тохиргоо > Үндсэн Тохиргоо > Унтраах Тохиргоо > Салгагдсан бол Унтраах

5. **OK** дарна.

Цагийн сервертэй огноо ба цагийг синхрончлох

Цагийн сервертэй (NTP сервер) синхрончлохдоо, та принтерийн цагийг сүлжээн дээрх компьютертой синхрончилж болно. Цагийн сервер нь байгууллага дотор ажилладаг эсвэл Интернетэд байршсан байж болно.

CA гэрчилгээ эсвэл Kerberos баталгаажуулалт ашиглах үед, цагийн сервертэй синхрончлох замаар цагтай холбоотой асуудлаас сэргийлж болно.

1. Web Config-т нэвтэрч, **Device Management** таб > **Date and Time** > **Time Server** гэснийг сонго.
2. **Use Time Server**-н **Use** гэснийг сонгоно уу.
3. **Time Server Address**-н цагийн серверийн хаягийг оруулна уу.
Та IPv4, IPv6 эсвэл FQDN формат ашиглах боломжтой. 252 болон түүнээс бага тэмдэгт оруулна. Хэрэв та үүнийг зааж өгөхгүй бол хоосон үлдээнэ үү.
4. **Update Interval (min)** оруулна.
Та минутаар 10,080 минут хүртэл цаг тохируулж болно.
5. **OK** дарна.

Тэмдэглэл:

Та цагийн серверийн төлөвийг **Time Server Status** дээр баталгаажуулж болно.

Тохиргоо хийх үеийн асуудал

Асуудал шийдвэрлэх зөвлөгөө

Алдааны зурвас шалгах

Асуудал гарвал эхлээд принтерийн хянах самбар эсвэл драйверын дэлгэц дээр зурвас гарч ирсэн эсэхийг шалгаарай. Асуудал гарах үед мэдэгдлийн э-мэйлийг тохируулсан бол та төлөв байдлыг цаг алдалгүй мэдэх боломжтой.

Сүлжээний холболтын тайлан

Сүлжээ болон принтерийн төлвийг тогтоогоод дараа нь үр дүнг хэвлэ.

Та принтерийн хажуу талаас оношлосон алдааг олж болно.

Харилцаа холбооны төлвийг шалгах

Серверийн компьютер эсвэл түншийн компьютерийн холбооны төлвийг ping ба ipconfig зэрэг команд ашиглан шалга.

Холболтын тест

Принтерээс шуудангийн сервер хоорондын холболтыг шалгахдаа принтерээс холболтын тестийг хийж гүйцэтгэ. Мөн холбооны төлвийг шалгахын тулд түншийн компьютерээс сервер хүртэлх холболтыг шалга.

Тохиргоог эхлүүлэх

Хэрэв тохиргоо ба холбооны төлөвт асуудал байхгүй бол принтерийн сүлжээний тохиргоог идэвхгүй болгох эсвэл эхлүүлснээр асуудлыг шийдэж болох ба дараа нь дахин тохируулна.

Web Config-д хандах боломжгүй

IP хаягийг принтерт оноогоогүй байна.

Хүчинтэй IP хаягийг принтерт оноогоогүй байна. Принтерийн хянах самбарыг ашиглан IP хаягийг тохируулна. Та одоогийн тохиргооны мэдээллээ сүлжээний төлвийн хуудас эсвэл принтерийн хянах самбараас тохируулах боломжтой.

Веб хөтөч нь SSL/TLS-д шифрлэх хүчийг дэмждэггүй.

SSL/TLS нь Encryption Strength-тэй. Та Web Config-г доор харуулсны дагуу багц шифрлэлтийг дэмждэг веб хөтөч ашиглан нээх боломжтой. Дэмжигдсэн хөтөч ашиглаж байгаагаа шалгаарай.

- 80 бит: AES256/AES128/3DES
- 112 бит: AES256/AES128/3DES
- 128 бит: AES256/AES128
- 192 бит: AES256
- 256 бит: AES256

TLS хувилбар дэмжигдэхгүй

Та TLS 1.2 эсвэл дараагийн хувилбарыг ашиглан харилцах хэрэгтэй.

TLS-ийн 1.0 эсвэл 1.1 хувилбарыг анх идэвхгүй болгосон.

Хэрэв та TLS Хувилбар 1.0 эсвэл 1.1-ээр холбогдохыг хүсвэл эхлээд TLS 1.2 эсвэл дараагийн хувилбараар холбогдох боломжтой төхөөрөмжөөс Web Config руу нэвтэрч, дараа нь TLS 1.0 эсвэл 1.1 хувилбарыг идэвхжүүлнэ үү.

CA-signed Certificate-н хугацаа дууссан байна.

Сертификатын дуусах хугацаанд асуудал гарвал SSL/TLS холбоогоор (https) Web Config-д холбогдож байхад "Сертификатын хугацаа дууссан" гэж гарч ирнэ. Хэрэв зурвас дуусах хугацаанаас өмнө гарч ирвэл принтерийн огноо нь зөв тохируулагдсан болохыг магадлаарай.

Сертификат ба принтерийн нийтлэг нэр нь таарахгүй байна.

Хэрэв сертификат ба принтерийн нийтлэг нэр нь таарахгүй бол SSL/TLS холбоо (https) ашиглан Веб тохиргоонд хандахад "Хамгаалалтын сертификатын нэр таарахгүй байна..." гэсэн зурвас гарч ирнэ. Энэ нь дараах IP хаяг таарахгүй байгаа учраас бий болно.

- Self-signed Certificate эсвэл CSR үүсгэхэд нийтлэг нэрэнд принтерийн IP хаягийг оруулсан
- Web Config ажиллаж байхад веб хөтчөд IP хаягийг оруулсан

Self-signed Certificate бол сертификатыг шинэчилнэ.

CA-signed Certificate бол принтерт дахин сертификат авна.

Локал хаягийн прокси серверийн тохиргоог веб хөтчөд тохируулаагүй байна.

Принтерийг прокси сервер ашиглахаар тохируулсан байхад веб хөтчийг локал хаягт прокси серверээр холбогдоогүй байхаар тохируулна.

Windows:

Хянах самбар > Сүлжээ ба Интернет > Интернет сонголтууд > Холболтууд > LAN тохиргоо > Прокси сервер-г сонгоод LAN-д (локал хаягууд) прокси сервер ашиглахгүй байхаар тохируулна.

□ Mac OS:

Системийн тохиргоо > Сүлжээ > Дэвшилтэт > Прокси-г сонгоод дотоод хаягуудыг **Эдгээр хост ба домэйн**д прокси тохиргоог **тойрч гарах**-д бүртгүүлнэ.

Жишээ нь:

192.168.1.*: Дотоод хаяг 192.168.1.XXX, дэд сүлжээний маск 255.255.255.0

192.168.*.*: Дотоод хаяг 192.168.XXX.XXX, дэд сүлжээний маск 255.255.0.0

Принтерийг удирдах

Сүлжээний холболтыг удирдах

Та сүлжээний холболтыг шалгах эсвэл тохируулах боломжтой.

Сүлжээний үндсэн тохиргоог шалгах эсвэл тохируулах

1. Web Config-д хандахын тулд принтерийн IP хаягийг веб хөтчид оруулж өгнө.
Принтертэй ижил сүлжээнд холбогдсон компьютероос принтерийн IP хаягийг оруулна уу.
Та принтерийн IP хаягийг дараах цэсээс шалгах боломжтой.
Тохиргоо > Принтерийн тохиргоо > Сүлжээний тохиргоо > Сүлжээний Статус > Утастай LAN/Wi-Fi төлөв
2. Администратороор нэвтрэхийн тулд Администраторын нууц үгийг оруул.
3. Дараах дараалалд сонго.
Network таб > **Basic**
4. Зүйл бүрийг тохируулна.
5. **Next** дарна.
Баталгаажуулах зурвас гарч ирлээ.
6. **OK** дарна.
Принтер шинэчлэгдлээ.

Сүлжээний тохиргооны зүйлс

Заалтууд	Утга ба тодорхойлол тохируулах
Device Name	Device Name-г харуулна. Device Name-г солихын тулд шинээр Device Name-г текстийн нүдэнд оруулна.
Location	Төхөөрөмжийн Location-г оруулна.

Заалтууд	Утга ба тодорхойлол тохируулах
Obtain IP Address	Автомат эсвэл Гараас IP хаягийг тохируулах аргыг сонгоно. Хэрэв та Гараар гэснийг сонговол IP хаяг, дэд сүлжээний маск гэх мэтийг оруулах шаардлагатай болно.
Set using BOOTP	Та Set using BOOTP-г идэвхжүүлэх эсэхээ зааж болно.
Set using Automatic Private IP Addressing (APIPA)	Та Set using Automatic Private IP Addressing (APIPA)-г идэвхжүүлэх эсэхээ зааж болно.
IP Address	IP Address-г оруулна. Ххх.ххх.ххх.ххх форматаар оруулна. ххх-д 0-ээс 255 хүртэлх тоог оруулна. IP Address нь давтагдаагүй бөгөөд сүлжээнд байгаа бусад төхөөрөмжтэй зөрчилдөхгүй эсэхийг шалгаарай.
Subnet Mask	Subnet Mask-г оруулна. Ххх.ххх.ххх.ххх форматаар оруулна. ххх-д 0-ээс 255 хүртэлх тоог оруулна.
Default Gateway	Default Gateway-г оруулна. Ххх.ххх.ххх.ххх форматаар оруулна. ххх-д 0-ээс 255 хүртэлх тоог оруулна.
DNS Server Setting	DNS Server Setting аргыг Auto эсвэл Manual-с сонгоно. Obtain IP Address нь Manual руу тохируулагдсан үед Гараар гэдэг нь сонгогдоно.
Primary DNS Server	Primary DNS Server-г оруулна. Ххх.ххх.ххх.ххх форматаар оруулна. ххх-д 0-ээс 255 хүртэлх тоог оруулна.
Secondary DNS Server	Secondary DNS Server-г оруулна. Ххх.ххх.ххх.ххх форматаар оруулна. ххх-д 0-ээс 255 хүртэлх тоог оруулна.
DNS Host Name Setting	Автомат эсвэл Гараар гэдгээс DNS Host Name Setting-г тохируулах аргыг сонгоно.
DNS Host Name	Одоогийн DNS Host Name-г сонгоно.
DNS Domain Name Setting	Автомат эсвэл Гараар гэдгээс DNS Domain Name тохиргоог сонгоно.
DNS Domain Name	Дараах дүрмийн дагуу DNS Domain Name -г оруулна. <input type="checkbox"/> "A – Z", "a – z", "0 – 9", "-" дундуур зураас, "." цэгийг ашиглан 2 – 249 тэмдэгтийг оруулна. <input type="checkbox"/> "0 – 9", "-" дундуур зураас, "." цэг нь эхний тэмдэгт байж болохгүй. <input type="checkbox"/> "-" дундуур зураас, "." цэг нь сүүлийн тэмдэгт байж болохгүй. <input type="checkbox"/> Домэйн нэр дэх шошго бүр 1– 63 тэмдэгтийн хооронд байх ёстой бөгөөд цэгээр тусгаарлагдсан байх ёстой. Хост нэр болон домэйн нэрийн нийт тэмдэгтүүдийн тоо 251-ээс хэтрэхгүй байх ёстой.

Заалтууд	Утга ба тодорхойлол тохируулах
Register the network interface address to DNS	<p>Та Register the network interface address to DNS-г идэвхжүүлэх эсэхээ зааж болно.</p> <p>Динамик DNS-ийг дэмждэг DHCP серверээр дамжуулан DNS серверт хост нэр болон домэйн нэрийг бүртгүүлэхийг хүсвэл идэвхжүүл.</p> <p>Хэрэв та Идэвхжүүлэх гэснийг сонговол хост нэр болон домэйн нэрийг тохируулах шаардлагатай болно.</p>
Proxy Server Setting	Та Proxy Server Setting-г ашиглах эсэхээ зааж болно. Үүнийг сонгосон үед та дараагийн прокси серверийн тохиргоог тохируулах хэрэгтэй.
Proxy Server	Proxy Server-г IPv4 эсвэл FQDN форматаар хаягийг оруулна.
Proxy Server Port Number	1-ээс 65535 хооронд дугаар оруулна уу.
Proxy Server User Name	Прокси серверийн хэрэглэгчийн нэрийг 0 – 255 хоорондын тэмдэгтээр ASCII (0x20 – 0x7E) дээр оруулна.
Proxy Server Password	Прокси серверийн нууц үг нэрийг 0 – 255 хоорондын тэмдэгтээр ASCII (0x20 – 0x7E) дээр оруулна.
IPv6 Setting	Та IPv6 Setting-г идэвхжүүлэх эсэхээ зааж болно.
IPv6 Privacy Extension	Та IPv6 Privacy Extension-г идэвхжүүлэх эсэхээ зааж болно.
IPv6 DHCP Server Setting	Та IPv6 DHCP Server Setting-г идэвхжүүлэх эсэхээ зааж болно.
IPv6 Address	<p>IPv6 Address-г ашиглах үедээ дараах форматыг оруулна.</p> <ul style="list-style-type: none"> <input type="checkbox"/> xxxx: xxxx: xxxx: xxxx: xxxx: xxxx: xxxx: xxxx / угтвар <input type="checkbox"/> xxxx нь 1-ээс 4 хүртэлх арван аравтын тоо, угтвар нь 1-ээс 128 хүртэлх аравтын тоо юм. <input type="checkbox"/> Хэрвээ xxxx нь 0-тэй дараалсан блокууд байгаа бол үүнийг :: гэж хасаж болно. (Зөвхөн нэг газар).
IPv6 Address Default Gateway	<p>IPv6 Address Default Gateway-г оноох үедээ дараах форматаар оруулна.</p> <ul style="list-style-type: none"> <input type="checkbox"/> xxxx: xxxx: xxxx: xxxx: xxxx: xxxx: xxxx: xxxx <input type="checkbox"/> xxxx нь 1-ээс 4 хүртэлх оронтой арван аравтын тоо юм. <input type="checkbox"/> Хэрвээ xxxx нь 0-тэй дараалсан блокууд байгаа бол үүнийг :: гэж хасаж болно. (Зөвхөн нэг газар).
IPv6 Link-Local Address	Хүчинтэй IPv6 Link-Local Address-г харуулна.
IPv6 Stateful Address	Хүчинтэй IPv6 Stateful Address-г харуулна.
IPv6 Stateless Address 1	Хүчинтэй IPv6 Stateless Address 1-г харуулна.
IPv6 Stateless Address 2	Хүчинтэй IPv6 Stateless Address 2-г харуулна.
IPv6 Stateless Address 3	Хүчинтэй IPv6 Stateless Address 3-г харуулна.
IPv6 Primary DNS Server	<p>IPv6 үндсэн DNS серверийг дараах форматаар оруулна.</p> <ul style="list-style-type: none"> <input type="checkbox"/> xxxx: xxxx: xxxx: xxxx: xxxx: xxxx: xxxx: xxxx <input type="checkbox"/> xxxx нь 1-ээс 4 хүртэлх оронтой арван аравтын тоо юм. <input type="checkbox"/> Хэрвээ xxxx нь 0-тэй дараалсан блокууд байгаа бол үүнийг :: гэж хасаж болно. (Зөвхөн нэг газар).

Заалтууд	Утга ба тодорхойлол тохируулах
IPv6 Secondary DNS Server	IPv6 Secondary DNS Server-г оноох үедээ дараах форматаар оруулна. <input type="checkbox"/> xxxx: xxxx: xxxx: xxxx: xxxx: xxxx: xxxx: xxxx <input type="checkbox"/> xxxx нь 1-ээс 4 хүртэлх оронтой арван аравтын тоо юм. <input type="checkbox"/> Хэрвээ xxxx нь 0-тэй дараалсан блокууд байгаа бол үүнийг :: гэж хасаж болно. (Зөвхөн нэг газар).
IEEE802.11k/v	Та IEEE802.11k/v-г идэвхжүүлэх эсэхээ зааж болно. Зөвхөн утасгүй LAN функц байгаа үед л харагдана.
IEEE802.11r	Та IEEE802.11r-г идэвхжүүлэх эсэхээ зааж болно. Зөвхөн утасгүй LAN функц байгаа үед л харагдана.

Wi-Fi

Та Wi-Fi эсвэл Wi-Fi Direct холболтын төлөвийг шалгаж болно.

Wi-Fi Direct төлөвийг харуулахын тулд Wi-Fi Direct таб дээр дар.

Тэмдэглэл:

Wi-Fi-г дэмждэг загваруудын хувьд Утасгүй LAN интерфэйсийг суулгасан үед энэ зүйл харагдана.

Setup товчлууур

Setup товчлуурыг дарахад Wi-Fi тохиргоо (дэд бүтцийн горим) дэлгэц гарч ирнэ.

Disable Wi-Fi товчлууур

Disable Wi-Fi товчлуурыг дарахад Wi-Fi (дэд бүтцийн горим) функц идэвхгүй болно.

Хэрэв та өмнө нь Wi-Fi (утасгүй LAN) ашигладаг байсан ч холболтын горим өөрчлөгдсөний улмаас ашиглах шаардлагагүй болсон бол шаардлагагүй Wi-Fi дохиог устгаснаар принтерийн зогсолтын тэжээлийн ачааллыг бууруулж болно.

Тэмдэглэл:

Мөн та принтерийн хянах самбараас тохируулж болно.

Тохиргоо > Принтерийн тохиргоо > Сүлжээний тохиргоо

Утастай LAN тохиргоог тохируулах

1. Web Config-д хандахын тулд принтерийн IP хаягийг веб хөтчид оруулж өгнө.

Принтертэй ижил сүлжээнд холбогдсон компьютероос принтерийн IP хаягийг оруулна уу.

Та принтерийн IP хаягийг дараах цэсээс шалгах боломжтой.

Тохиргоо > Принтерийн тохиргоо > Сүлжээний тохиргоо > Сүлжээний Статус > Утастай LAN/Wi-Fi төлөв

2. Администратороор нэвтрэхийн тулд Администраторын нууц үгийг оруул.

3. Дараах дараалалд сонго.

Network таб > **Wired LAN**

4. Зүйл бүрийг тохируулна.
 - Link Speed & Duplex
Жагсаалтаас холбооны горимыг сонго.
 - IEEE 802.3az
Та IEEE 802.3az-г идэвхжүүлэх эсэхээ зааж болно.
5. **Next** дарна.
Баталгаажуулах зурвас гарч ирлээ.
6. **OK** дарна.
Принтер шинэчлэгдлээ.

Wi-Fi Direct тохиргоог тохируулах

Та Wi-Fi Direct тохиргоог шалгах эсвэл тохируулах боломжтой.

Тэмдэглэл:

Wi-Fi-г дэмждэг загваруудын хувьд Утасгүй LAN интерфэйсийг суулгасан үед энэ зүйл харагдана.

1. Web Config-д хандахын тулд принтерийн IP хаягийг веб хөтчид оруулж өгнө.
Принтертэй ижил сүлжээнд холбогдсон компьютероос принтерийн IP хаягийг оруулна уу.
Та принтерийн IP хаягийг дараах цэсээс шалгах боломжтой.
Тохиргоо > Принтерийн тохиргоо > Сүлжээний тохиргоо > Сүлжээний Статус > Утастай LAN/Wi-Fi төлөв
2. Администратороор нэвтрэхийн тулд Администраторын нууц үгийг оруул.
3. Дараах дараалалд сонго.
Network таб > **Wi-Fi Direct**
4. Зүйл бүрийг тохируулна.
 - Wi-Fi Direct
Та Wi-Fi Direct-г идэвхжүүлэх эсэхээ зааж болно.
 - SSID
Та SSID (Сүлжээний нэр)-ийг идэвхжүүлэх эсэхээс үл хамааран өөрчлөх боломжтой.
 - Password
Wi-fi Direct нууц үгийг өөрчлөхдөө шинэ нууц үг оруул.
 - Frequency Range
Wi-Fi Direct-д ашиглах давтамжийн хүрээг сонго.
 - IP Address
Автомат эсвэл Гараас IP хаягийг тохируулах аргыг сонгоно.
5. **Next** дарна.
Баталгаажуулах зурвас гарч ирлээ.

Тэмдэглэл:

Wi-Fi Direct тохиргоог дахин тохируулахын тулд Restore Default Settings товчийг дар.

6. **OK** дарна.

Принтер шинэчлэгдлээ.

Администраторын Тохиргоо

Web Config ашиглан администраторын нууц үгийг өөрчлөх

Та Web Config ашиглан администраторын нууц үгийг тохируулах боломжтой.

Нууц үг өөрчлөх нь ID, нууц үг, сүлжээний тохиргоо гэх мэт төхөөрөмжид хадгалагдсан мэдээллийг зөвшөөрөлгүй унших, өөрчлөхөөс сэргийлнэ. Мөн сүлжээний орчинд мэдээлэл алдагдсан, аюулгүй байдлын бодлого зэрэг олон төрлийн аюулгүй байдлын эрсдлийг бууруулдаг.

1. Web Config-д хандахын тулд принтерийн IP хаягийг веб хөтчид оруулж өгнө.

Принтертэй ижил сүлжээнд холбогдсон компьютероос принтерийн IP хаягийг оруулна уу.

Та принтерийн IP хаягийг дараах цэсээс шалгах боломжтой.

Тохиргоо > Принтерийн тохиргоо > Сүлжээний тохиргоо > Сүлжээний Статус > Утастай LAN/Wi-Fi төлөв

2. Администратороор нэвтрэхийн тулд Администраторын нууц үгийг оруул.

3. Дараах дараалалд сонго.

Product Security таб > **Change Administrator Password**

4. **Current password**-д одоогийн нууц үгээ оруулна.

5. Шинэ нууц үгээ **New Password** болон **Confirm New Password**-д оруулна. Шаардлагатай бол хэрэглэгчийн нэрээ оруул.

6. **OK** дарна.

Тэмдэглэл:

*Администраторын нууц үгийг анхны нууц үг рүү сэргээхийн тулд **Change Administrator Password** дэлгэц дээр **Restore Default Settings**-г дарна.*

Холбогдох мэдээлэл

➔ [157 хуудас дээрх "Принтерийн үйлдлийг тохируулах програм \(Web Config\)"](#)

Гадаад интерфэйсийг идэвхгүй болгох

Төхөөрөмжийг принтерт холбоход ашигласан интерфэйсийг та идэвхгүй болгох боломжтой. Сүлжээнээс бусад замаар хэвлэх үйлдлийг хориглохын тулд хязгаарлалтын тохиргоог хийнэ үү.

Тэмдэглэл:

Мөн та принтерийн хянах самбараас хязгаарлалтын тохиргоог хийх боломжтой.

USB-ээрх PC холболт: **Тохиргоо > Принтерийн тохиргоо > Принтерийн Тохиргоо > USB-ээрх PC холболт**

1. Web Config рүү нэвтрээд **Product Security** таб > **External Interface**-г сонгоно уу.

2. Тохируулахыг хүссэн функц дээрээ **Disable**-г сонгоно.

Удирдлагыг цуцлахыг хүсвэл **Enable**-г сонгоно уу.

USB-ээрх PC холболт

Та USB холболтын хэрэглээг компьютерээс хязгаарлах боломжтой. Хэрэв та хязгаарлахыг хүсвэл **Disable**-ийг сонгоно уу.

3. **OK** дээр дарна.

4. Идэвхгүй болсон портыг ашиглах боломжгүй болсныг шалгана уу.

USB-ээрх PC холболт

Хэрэв драйверийг компьютерт суулгасан бол

USB кабель ашиглан принтерээ компьютерт холбож, принтер нь хэвлэх үйлдэл хийхгүй болохыг баталгаажуулаарай.

Хэрэв драйверийг компьютерт суулгаагүй бол

Windows:

Төхөөрөмжийн менежерийг нээж хадгалаад, USB кабель ашиглан принтерийг компьютерт холбоод дараа нь төхөөрөмжийн менежерийн дэлгэцийн агуулга нь өөрчлөгдөхгүй болохыг баталгаажуулаарай.

Mac OS:

USB кабель ашиглан принтерээ компьютерт холбоод, принтерийг **Принтер & Сканнер**-с принтер нэмэхийг хүсвэл принтер жагсаалтанд байхгүй болохыг баталгаажуулаарай.

Холбогдох мэдээлэл

➔ [157 хуудас дээрх "Принтерийн үйлдлийг тохируулах програм \(Web Config\)"](#)

Алсын принтерийг хянах

Алсын принтерт мэдээлэл шалгах

Та Web Config-г ашиглан **Status**-с ажиллаж буй принтерийн дараах мэдээллийг шалгах боломжтой.

Product Status

Төлөв, үүлэн үйлчилгээ, бүтээгдэхүүний нэр, MAC хаяг зэргийг шалгана.

Network Status

Сүлжээний холболтын төлөвийн мэдээлэл, IP хаяг, DNS сервер зэргийг шалгана.

Usage Status

Хэвлэлтийн эхний өдөр, хэвлэсэн хуудсууд, хэл бүрийн хэвлэх тоо зэргийг шалгана.

Hardware Status

Принтерийн функц бүрийн төлөвийг шалгана.

Panel Snapshot

Төхөөрөмжийн хянах самбар дээр гарч ирсэн дэлгэцийн зургийн түргэн зургийг харуулна.

Холбогдох мэдээлэл

➔ [157 хуудас дээрх "Принтерийн үйлдлийг тохируулах програм \(Web Config\)"](#)

Нууц үг шифрлэх

Нууц үг шифрлэлт нь принтерт хадгалсан нууцлалтай мэдээллийг (бүх нууц үг, сертификатын нууц түлхүүр) шифрлэхийг зөвшөөрдөг.

1. Web Config-д хандахын тулд принтерийн IP хаягийг веб хөтчид оруулж өгнө.
Принтертэй ижил сүлжээнд холбогдсон компьютероос принтерийн IP хаягийг оруулна уу.
Та принтерийн IP хаягийг дараах цэсээс шалгах боломжтой.
Тохиргоо > Принтерийн тохиргоо > Сүлжээний тохиргоо > Сүлжээний Статус > Утастай LAN/Wi-Fi төлөв
2. Администратороор нэвтрэхийн тулд Администраторын нууц үгийг оруул.
3. Дараах дараалалд сонго.
Product Security таб > **Password Encryption**
4. Шифрлэлтийг идэвхжүүлэхийн тулд **ON** гэснийг сонго.
5. **OK** дарна.

Эхлэх үед хөтөлбөрийг баталгаажуулалтыг идэвхжүүлэх

Хэрэв та Хөтөлбөрийг баталгаажуулах онцлогийг идэвхжүүлбэл принтер нь зөвшөөрөлгүй гуравдагч этгээд хөтөлбөрийг хөндлөнгөөс оруулсан эсэхийг шалгахын тулд эхлүүлэх үед баталгаажуулалт хийдэг. Хэрэв ямар нэг асуудал илэрсэн бол принтер эхлэхгүй.

1. Web Config-д хандахын тулд принтерийн IP хаягийг веб хөтчид оруулж өгнө.
Принтертэй ижил сүлжээнд холбогдсон компьютероос принтерийн IP хаягийг оруулна уу.
Та принтерийн IP хаягийг дараах цэсээс шалгах боломжтой.
Тохиргоо > Принтерийн тохиргоо > Сүлжээний тохиргоо > Сүлжээний Статус > Утастай LAN/Wi-Fi төлөв
2. Администратороор нэвтрэхийн тулд Администраторын нууц үгийг оруул.
3. Дараах дараалалд сонго.
Product Security таб > **Program Verification on Start Up**

4. **ON** гэснийг сонгоод **Program Verification on Start Up**-г идэвхжүүл.
5. **OK** дарна.

Тохиргоог нөөцлөх

Та Web Config-с файл руу тохируулсан тохиргооны утгыг экспортолж болно. Та үүнийг тохиргооны утга нөөцлөх, принтер солих гэх мэт зүйлст ашиглаж болно.

Файлыг хоёртын файл хэлбэрээр экспортлосон тул засварлах боломжгүй.

Тохиргоог экспортлох

Принтерийн тохиргоог экспортолно.

1. Web Config-д хандахын тулд принтерийн IP хаягийг веб хөтчид оруулж өгнө.
Принтертэй ижил сүлжээнд холбогдсон компьютероос принтерийн IP хаягийг оруулна уу.
Та принтерийн IP хаягийг дараах цэсээс шалгах боломжтой.

Тохиргоо > Принтерийн тохиргоо > Сүлжээний тохиргоо > Сүлжээний Статус > Утастай LAN/Wi-Fi төлөв

2. Администратороор нэвтрэхийн тулд Администраторын нууц үгийг оруул.
3. Дараах дараалалд сонго.
Device Management таб > **Export and Import Setting Value** > **Export**
4. Экспортлохыг хүссэн тохиргоог сонго.
Экспортлохыг хүссэн тохиргоог сонго. Хэрэв та эцэг эхийн ангиллыг сонговол дэд ангилал мөн сонгогдоно. Гэсэн хэдий ч, нэг сүлжээнд давхардсанаар алдаа гаргадаг дэд ангиллыг (IP хаяг гэх мэт) сонгох боломжгүй.
5. Нууц үг оруулж, экспортолсон файлыг шифрлэнэ үү.
Танд файлыг импортлоход нууц үг хэрэгтэй. Хэрэв файлыг шифрлэхийг хүсэхгүй байгаа бол үүнийг хоосон орхи.
6. **Export** дарна.



Чухал:

Хэрэв та төхөөрөмжийн нэр, IPv6 хаяг зэрэг принтерийн сүлжээний тохиргоог экспортлохыг хүсвэл **Enable to select the individual settings of device** гэснийг сонгоод илүү олон зүйлийг сонго. Зөвхөн солих принтерийн сонгосон утгыг ашиглана уу.

Холбогдох мэдээлэл

- ➔ [157 хуудас дээрх "Принтерийн үйлдлийг тохируулах програм \(Web Config\)"](#)

Тохиргоо импортлох

Экспортолсон Web Config файлыг принтер лүү импортол.



Чухал:

Принтерийн нэр эсвэл IP хаяг зэрэг бие даасан мэдээлэл агуулсан утгыг импортлохдоо ижил сүлжээнд ижил IP хаяг байхгүй болохыг баталгаажуулаарай.

1. Web Config-д хандахын тулд принтерийн IP хаягийг веб хөтчид оруулж өгнө.
Принтертэй ижил сүлжээнд холбогдсон компьютероос принтерийн IP хаягийг оруулна уу.
Та принтерийн IP хаягийг дараах цэсээс шалгах боломжтой.
Тохиргоо > Принтерийн тохиргоо > Сүлжээний тохиргоо > Сүлжээний Статус > Угатай LAN/Wi-Fi төлөв
2. Администратороор нэвтрэхийн тулд Администраторын нууц үгийг оруул.
3. Дараах дараалалд сонго.
Device Management таб > **Export and Import Setting Value** > **Import**
4. Экспортолсон файлыг сонгож, дараа нь шифрлэсэн нууц үгийг оруул.
5. **Next** дарна.
6. Импортлохыг хүсэж буй тохиргоогоо сонгоод дараа нь **Next**-ийг товшино.
7. **OK** дарна.

Тохиргоог принтерт оруулсан.

Холбогдох мэдээлэл

➔ [157 хуудас дээрх "Принтерийн үйлдлийг тохируулах програм \(Web Config\)"](#)

Дэвшилтэт хамгаалалтын тохиргоо

Энэ хэсэг нь дэвшилтэт хамгаалалтын онцлогийг тайлбарлана.

Аюулгүй байдлын тохиргоо ба аюулаас сэргийлэх

Принтер сүлжээд холбогдсон үед та алсын байрлалаас үүнд хандах боломжтой. Мөн олон хүмүүс принтерийг хуваалцах боломжтой болсноор үйл ажиллагааны үр дүн ба ая тухыг сайжруулахад тусална. Гэхдээ хууль бус хандалт, хууль бус хэрэглээ болон өгөгдлийг хуурамчаар хийх зэрэг эрсдлүүд ихэснэ. Хэрэв та принтерийг Интернетэд хандаж болдог орчинд ашиглаж байгаа бол эрсдэл нь илүү өндөр байна.

Гаднаас хандах хандалтын хамгаалалтгүй принтерүүдийн хувьд принтерт хадгалагдсан хэвлэх ажлын бүртгэлийг Интернетээр унших боломжтой байх болно.

Энэ эрсдлээс сэргийлэхийн тулд Epson принтерт олон төрлийн аюулгүй байдлыг технологиуд бий.

Принтерийг харилцагчийн орчны мэдээлэл дээр үндэслэсэн орчны нөхцлийн дагуух шаардлагаар тохируулна.

Нэр	Онцлогийн төрөл	Юу тохируулах	Юунаас сэргийлэх
Протоколын хяналт	Принтер ба компьютер хоорондын харилцаа холбоонд ашиглагдах протокол, үйлчилгээг хянах ба энэ нь онцлогуудыг идэвхжүүлж, идэвхгүй болгоно.	Онцлогт ашигласан протокол эсвэл үйлчилгээ нь тусдаа зөвшөөрөгдөж, хориглогдоно.	Хэрэглэгчдийг хэрэггүй функц ашиглахаас сэргийлэх байдлаар санаандгүй ашиглалтаас гарч болох аюулгүй байдлыг эрсдлийг багасгана.
SSL/TLS харилцаа холбоо	Веб хөтчөөр компьютерт холбогдох, Epson Connect ашиглах болон техник програмыг шинэчлэх зэргээр принтерээс Epson сервер руу Интернетээр холбогдох үед харилцаа холбооны агуулга нь SSL/TLS холбоотой шифрлэгдэнэ.	CA баталгаажуулсан сертификатыг авч, дараа нь принтер рүү импортлоно.	CA баталгаажуулсан сертификатаар принтерийн дугаарыг арилгах нь дүр эсгэлт болон зөвшөөрөлгүй хандалтаас сэргийлнэ. Мөн SSL/TLS-ийн харилцаа холбооны агуулга нь хамгаалагдсан ба энэ нь өгөгдөл хэвлэх, мэдээлэл тохируулахад агуулга алдагдахаас сэргийлнэ.

Холбогдох мэдээлэл

➔ [216 хуудас дээрх "SSL/TLS-н принтертэй хийх харилцаа"](#)

Протокол тохиргооны зүйлс

Bonjour Settings

Заалтууд	Утга ба тодорхойлол тохируулах
Use Bonjour	Үүнийг сонгож Bonjour-р дамжуулан төхөөрөмж хайх эсвэл ашиглана.
Bonjour Name	Bonjour нэрийг харуулна.
Bonjour Service Name	Bonjour үйлчилгээний нэрийг харуулна.
Location	Bonjour байршлын нэрийг харуулна.
Top Priority Protocol	Bonjour хэвлэлтийн хамгийн чухалыг сонгоно.

iBeacon Settings

Заалтууд	Утга ба тодорхойлол тохируулах
Enable iBeacon Transmission	Үүнийг сонгож iBeacon дамжууллын функцийг идэвхжүүлнэ.

SLP Settings

Заалтууд	Утга ба тодорхойлол тохируулах
Enable SLP	Үүнийг сонгож SLP функцийг идэвхжүүлнэ. EpsonNet Config дэх сүлжээний хайлт зэрэгт үүнийг ашигласан.

WSD Settings

Заалтууд	Утга ба тодорхойлол тохируулах
Enable WSD	Үүнийг сонгож WSD ашиглан төхөөрөмж нэмэх, WSD портоос хэвлэхийг идэвхжүүлнэ. Хэрэв та энэ бүтээгдэхүүнийг төхөөрөмжийн хайлт хийлгэхийг хүсэхгүй бол энэ болон Enable IPP тохиргоог идэвхгүй болгоорой.
Printing Timeout (sec)	Харилцаа холбооны цаг дуусах утгыг WSD хэвлэлтэд 3 – 3600 секундын хооронд оруулна.
Device Name	WSD төхөөрөмжийн нэрийг харуулна.
Location	WSD байршлын нэрийг харуулна.

LLTD Settings

Заалтууд	Утга ба тодорхойлол тохируулах
Enable LLTD	Үүнийг сонгож LLTD-ийг идэвхжүүлнэ. Принтер нь Windows сүлжээний зураглалд гарч ирнэ.
Device Name	LLTD төхөөрөмжийн нэрийг харуулна.

LLMNR Settings

Заалтууд	Утга ба тодорхойлол тохируулах
Enable LLMNR	Үүнийг сонгож LLMNR-ийг идэвхжүүлнэ. Та DNS ашиглах боломжгүй байсан ч NetBIOS-гүйгээр нэрийн нарийвчлалыг ашиглаж болно.

LPR Settings

Заалтууд	Утга ба тодорхойлол тохируулах
Allow LPR Port Printing	LPR портоос хэвлэхийг зөвшөөрөхийн тулд сонго.
Printing Timeout (sec)	LPR хэвлэлтийн цаг дуусах утгыг 0 – 3600 секундын хооронд оруулна. Цаг дуусахыг хүсэхгүй байгаа бол 0 гэж оруулна.

RAW(Port9100) Settings

Заалтууд	Утга ба тодорхойлол тохируулах
Allow RAW(Port9100) Printing	RAW портоос (порт 9100) хэвлэхийн зөвшөөрөх бол сонгоно.

Заалтууд	Утга ба тодорхойлол тохируулах
Printing Timeout (sec)	RAW (порт 9100) хэвлэлтийн цаг дуусах утгыг 0 – 3600 секундын хооронд оруулна. Цаг дуусахыг хүсэхгүй байгаа бол 0 гэж оруулна.

IPP Settings

Заалтууд	Утга ба тодорхойлол тохируулах
Enable IPP	IPP харилцаа холбоог идэвхжүүлэх бол сонгоно. Идэвхжүүлсэн үед та интернэтээр хэвлэх боломжтой болно. Энэ нь сүлжээн дэх төхөөрөмжүүдийг хайх үед мөн харагдана. Зөвхөн IPP-ийг дэмждэг принтерүүдийг гаргасан.
Allow Non-secure Communication	Allowed -ийг сонгож принтерийг аюулгүй байдлын арга хэмжээгүйгээр (IPP) холбогдохыг зөвшөөрнө.
Communication Timeout (sec)	IPP хэвлэлтийн цаг дуусах утгыг 0 – 3600 секундын хооронд оруулна.
URL (Сүлжээ)	Принтер сүлжээнд холбогдоход IPP URL-ийг (http ба https) харуулна. URL нь принтерийн IP хаяг, портын дугаар болон IPP принтерийн нэрний нэгтгэсэн утга юм.
URL (Wi-Fi шууд)	Принтер Wi-Fi Direct-ээр холбогдсон үед IPP URL-ийг (http ба https) харуулна. URL нь принтерийн IP хаяг, портын дугаар болон IPP принтерийн нэрний нэгтгэсэн утга юм.
Printer Name	IPP принтерийн нэрийг харуулна.
Location	IPP байршлыг харуулна.

SNMPv1/v2c Settings

Заалтууд	Утга ба тодорхойлол тохируулах
Enable SNMPv1	Хайрцгийг чагталсан үед SNMPv1 идэвхэжнэ.
Enable SNMPv2c	Хайрцгийг чагталсан үед SNMPv2c идэвхэжнэ.
Access Authority	SNMPv1 эсвэл SNMPv2c идэвхэжсэн үед хандах эрхийг тохируулна. Read Only эсвэл Read/Write сонго.
Community Name (Read Only)	0 – 32 ASCII (0x20 – 0x7E) тэмдэгт оруулна.
Community Name (Read/Write)	0 – 32 ASCII (0x20 – 0x7E) тэмдэгт оруулна.
Allow access from Epson tools	Epson Device Admin гэх мэт Epson хэрэгслээр мэдээлэл бичихийг зөвшөөрөх эсэхээ тохируулна уу.

SNMPv3 Settings

Заалтууд	Утга ба тодорхойлол тохируулах
Enable SNMPv3	Хайрцгийг чагталсан үед SNMPv3 идэвхжинэ.

Заалтууд		Утга ба тодорхойлол тохируулах
User Name		1 байт тэмдэгт ашиглан 1 – 32 хооронд тэмдэгт оруулна уу.
Authentication Settings		
	Algorithm	SNMPv3-н баталгаажуулалтад алгоритм сонгоно.
	Password	SNMPv3-н баталгаажуулалтад нууц үг оруулна. 8 – 32 тэмдэгт хооронд ASCII (0x20 – 0x7E) дээр оруулна уу. Хэрэв та үүнийг зааж өгөхгүй бол хоосон үлдээнэ үү.
	Confirm Password	Баталгаажуулалтанд тохируулсан нууц үгээ оруулна.
Encryption Settings		
	Algorithm	SNMPv3-н шифрлэлтэд алгоритм сонгоно.
	Password	SNMPv3-н шифрлэлтэд нууц үг оруулна. 8 – 32 тэмдэгт хооронд ASCII (0x20 – 0x7E) дээр оруулна уу. Хэрэв та үүнийг зааж өгөхгүй бол хоосон үлдээнэ үү.
	Confirm Password	Баталгаажуулалтанд тохируулсан нууц үгээ оруулна.
Context Name		Unicode (UTF-8) дээр 32 эсвэл түүнээс бага тэмдэгтээр оруулна уу. Хэрэв та үүнийг зааж өгөхгүй бол хоосон үлдээнэ үү. Хэлээс хамааран оруулж болох тэмдэгтийн тоо өөр өөр байна.

Дижитал гэрчилгээг ашиглах

Тоон сертификатын тухай

CA-signed Certificate

Энэ бол CA (Сертификат олгогч) баталгаажуулсан сертификат. Та Сертификат олгогч руу оруулахын тулд үүнийг авч болно. Энэ сертификат нь принтер байгаа болон SSL/TLS харилцаа холбоонд ашиглагдсаныг баталгаажуулж, улмаар та өгөгдлийн харилцаа холбооны аюулгүй байдлыг баталгаажуулах боломжтой.

CA сертификат

Энэ бол CA-signed Certificate-н хэлхээ дэх сертификат ба үүнийг мөн дундын CA сертификат гэж нэрлэдэг. Үүнийг бусад тал эсвэл Веб тохиргоонд хандах үед принтерийн сертификатын замыг баталгаажуулахын тулд веб хөтчөөр ашигладаг.

CA сертификатын хувьд принтерээс хандаж буй серверийн сертификатын замыг баталгаажуулах үед тохируулна. Принтерийн хувьд SSL/TLS холболтод CA-signed Certificate-н замыг баталгаажуулахад тохируулна.

Та CA сертификат олгосон Сертификат олгогчоос принтерийн CA сертификатыг авах боломжтой.

Мөн та бусад серверийн CA-signed Certificate олгосон Сертификат олгогчоос бусад талын сертификатыг баталгаажуулахад ашигласан CA сертификатыг авах боломжтой.

❑ Self-signed Certificate

Энэ бол принтер баталгаажуулж, өөрөө олгодог сертификат юм. Мөн үүнийг үндсэн сертификат гэж нэрлэдэг. Олгогч нь өөрийгөө баталгаажуулдаг учраас энэ нь найдвартай биш, дүр эсгэлтээс хамгаалж чаддаггүй.

Аюулгүй байдлын тохиргоо болон энгийн SSL/TLS харилцаа холбоог CA-signed Certificate-гүйгээр гүйцэтгэж байхдаа үүнийг ашиглана.

Хэрэв та энэ сертификатыг SSL/TLS харилцаа холбоонд ашиглавал сертификатыг веб хөтөч дээр бүртгүүлээгүй учраас веб хөтөч дээр аюулгүй байдлын дохио гарч ирж болно. Та Self-signed Certificate-г зөвхөн SSL/TLS харилцаа холбоонд ашиглаж болно.

Холбогдох мэдээлэл

- ➔ [211 хуудас дээрх "CA-signed Certificate тохируулах"](#)
- ➔ [214 хуудас дээрх "Өөрөө баталгаажуулсан сертификатыг шинэчлэх"](#)
- ➔ [215 хуудас дээрх "CA Certificate тохируулах"](#)

CA-signed Certificate тохируулах

CA-эрхтэй гэрчилгээг авах

CA-эрхтэй гэрчилгээг авахын тулд CSR (Гэрчилгээ нэвтрэх хүсэлт)-г үүсгэж гэрчилгээний зөвшөөрлөөр хэрэглэ. Та CSR-г Web Config болон компьютер ашиглан үүсгэх боломжтой.

CSR үүсгэх алхмуудыг дагаж, CA-эрхтэй гэрчилгээг Web Config ашиглан ав. CSR-г Web Config ашиглан үүсгэж байгаа үед гэрчилгээ PEM/DER форматтай байна.

1. Web Config-т хандаж, дараа нь **Network Security** таб > **SSL/TLS** > **Certificate** сонго.
2. **CSR-н Generate** гэснийг товш.
CSR үүсгэх хуудас нээгдэнэ.
3. Зүйл тус бүрийн утгыг оруул.

Тэмдэглэл:

Байгаа түлхүүрийн урт ба хураангуйлал гэрчилгээний зөвшөөрлөөс хамаарч өөр өөр байна. Гэрчилгээ тус бүрийн зөвшөөрлийн дүрмийн дагуу хүсэлтийг үүсгэ.

4. **OK** дээр дарна.
Дууссан гэсэн мессежийг харуулна.
5. **Network Security** таб > **SSL/TLS** > **Certificate**-г сонгоно уу.
6. CSR-г компьютерт татах гэрчилгээний зөвшөөрөл тус бүрээр тухайн форматын дагуу **CSR-н** татаж авах товчнуудын нэгийг товш.



Чухал:

CSR-г дахин бүү үүсгэ. Дахин үүсгэвэл та гаргасан CA-signed Certificate-г импортлох боломжгүй болж болзошгүй.

7. CSR-г гэрчилгээг гаргасан газарт илгээж CA-signed Certificate-г ав.
Илгээх арга ба хэлбэрийн тал дээр гэрчилгээг гаргасан газрын дүрмийг дагаарай.
8. Гаргасан CA-signed Certificate-г принтертэй холбогдсон компьютерт хадгал.
Гэрчилгээ зохих газарт хадгалсны дараа CA-signed Certificate-г авч дуусна.

Холбогдох мэдээлэл

➔ [157 хуудас дээрх "Принтерийн үйлдлийг тохируулах програм \(Web Config\)"](#)

CSR тохиргооны зүйлс

Заалтууд	Тохиргоонууд болон тайлбарууд
Key Length	CSR-д түлхүүрийн уртыг сонгоно.
Common Name	Та 1 – 128 тэмдэгт оруулах боломжтой. Хэрэв энэ нь IP хаяг бол статик IP хаяг байх ёстой. Та 1 – 5 IPv4 хаяг, IPv6 хаяг, хостын нэр, FQDNs-г таслалаар тусгаарлан оруулж болно. Эхний элемент нь ерөнхий нэрэнд хадгалагдсан ба бусад элемент нь сертификатын сэдвийн нэрний талбарт хадгалагдсан. Жишээ нь: Принтерийн IP хаяг: 192.0.2.123, Принтерийн нэр: EPSONA1B2C3 Common Name: EPSONA1B2C3,EPSONA1B2C3.local,192.0.2.123
Organization/ Organizational Unit/ Locality/ State/Province	Та ASCII (0x20 – 0x7E)-д 0 – 64 тэмдэгт оруулах боломжтой. Та ялгасан нэрсийг таслалаар салгаж болно.
Country	ISO-3166-н тодорхойлсон хоёр оронтой дугаар бүхий улсыг кодыг оруулна.
Sender's Email Address	Та шуудангийн серверийн тохиргоонд илгээгчийн имэйл хаягийг оруулж болно. Sender's Email Address -тэй ижил имэйл хаягийг Network таб > Email Server > Basic -д оруулна.

Холбогдох мэдээлэл

➔ [211 хуудас дээрх "CA-эрхтэй гэрчилгээг авах"](#)

CA-эрхтэй гэрчилгээг импортлох



Чухал:

- Принтерийн огноо ба цагийг зөв тохируулсан эсэхийг шалгана уу.
- Хэрэв та Web Config-с үүсгэсэн CSR ашиглан гэрчилгээг авч байгаа бол гэрчилгээг нэг удаа импортлох боломжтой.

1. Web Config-т хандаж, дараа нь **Network Security** таб > **SSL/TLS** > **Certificate** сонго.
2. **Import**-г товш
Гэрчилгээ импортлох хуудас нээгдэнэ.

3. Зүйл тус бүрийн утгыг оруул.

Та хаана CSR болон гэрчилгээний файлын форматыг үүсгэхээс хамаарч шаардлагатай тохиргоо өөр өөр байна. Дараахын дагуу шаардлагатай зүйлсийн утгыг оруул.

- PEM/DER форматын гэрчилгээг Web Config-с авна
 - Private Key:** Принтер хувийн түлхүүр агуулж байгаа учраас бүү тохируул.
 - Password:** Бүү тохируул.
 - CA Certificate 1/CA Certificate 2:** Заавал биш
- Компьютероос авсан PEM/DER форматтай гэрчилгээ
 - Private Key:** Та тохируулах хэрэгтэй.
 - Password:** Бүү тохируул.
 - CA Certificate 1/CA Certificate 2:** Заавал биш
- Компьютероос авсан PKCS#12 форматтай гэрчилгээ
 - Private Key:** Бүү тохируул.
 - Password:** Заавал биш
 - CA Certificate 1/CA Certificate 2:** Бүү тохируул.

4. **OK** дээр дарна.

Дууссан гэсэн мессежийг харуулна.

Тэмдэглэл:

Confirm товшиж гэрчилгээний мэдээллийг шалгана уу.

Холбогдох мэдээлэл

➔ [157 хуудас дээрх "Принтерийн үйлдлийг тохируулах програм \(Web Config\)"](#)

CA-баталгаажуулсан сертификат импортлох тохиргооны зүйлс

Заалтууд	Тохиргоонууд болон тайлбарууд
Server Certificate	Сертификатын форматыг сонгоно.
Private Key	Хэрэв та компьютерээс үүсгэсэн CSR ашиглан PEM/DER форматыг авбал сертификаттай нийцэх хувийн түлхүүр файлыг тодорхойлно.
Password	Хэрэв файлын формат нь Certificate with Private Key (PKCS#12) бол сертификатыг авахад тохируулсан хувийн түлхүүрийг шифрлэх нууц үгийг оруулна.
CA Certificate 1	Хэрэв таны сертификатын формат нь Certificate (PEM/DER) бол сервер сертификатаар ашигласан CA-signed Certificate олгодог сертификат олгогчийн сертификатыг импортлоно. Хэрэгтэй бол файлыг зааж өгнө.
CA Certificate 2	Хэрэв таны сертификатын формат нь Certificate (PEM/DER) бол CA Certificate 1 олгодог сертификат олгогчийн сертификатыг импортлоно. Хэрэгтэй бол файлыг зааж өгнө.

Холбогдох мэдээлэл

➔ [212 хуудас дээрх "CA-эрхтэй гэрчилгээг импортлох"](#)

CA-эрхтэй гэрчилгээг устгах

Та импортолсон гэрчилгээг хугацаа нь дуусангуут эсвэл шифрлэсэн холболт шаардлагагүй болсон үед устгах боломжтой.



Чухал:

Хэрэв та Web Config-с үүсгэсэн CSR ашиглан гэрчилгээг авч байгаа бол устгасан гэрчилгээг дахин импортлох боломжгүй. Энэ тохиолдолд CSR-г үүсгэж гэрчилгээг дахин авна уу.

1. Web Config-т хандаж, дараа нь **Network Security** таб > **SSL/TLS** > **Certificate**-г сонго.
2. **Delete** дээр дарна.
3. Та харуулсан мэдээлэл дэх гэрчилгээг устгахыг хүсэж байна гэдгээ баталгаажуулна уу.

Холбогдох мэдээлэл

➔ [157 хуудас дээрх "Принтерийн үйлдлийг тохируулах програм \(Web Config\)"](#)

Өөрөө баталгаажуулсан сертификатыг шинэчлэх

Self-signed Certificate-ийг принтер олгодог учраас та үүний хугацаа дууссан эсвэл агуулга өөрчлөлт дүрсэлсэн үед үүнийг шинэчлэх боломжтой.

1. Web Config-д хандахын тулд принтерийн IP хаягийг веб хөтчид оруулж өгнө.
Принтертэй ижил сүлжээнд холбогдсон компьютероос принтерийн IP хаягийг оруулна уу.
Та принтерийн IP хаягийг дараах цэсээс шалгах боломжтой.

Тохиргоо > Принтерийн тохиргоо > Сүлжээний тохиргоо > Сүлжээний Статус > Утастай LAN/Wi-Fi төлөв

2. Администратороор нэвтрэхийн тулд Администраторын нууц үгийг оруул.
3. Дараах дараалалд сонго.
Network Security таб > **SSL/TLS** > **Certificate**

4. **Update** дарна.

5. **Common Name** оруулна.

Та 5 хүртэлх IPv4 хаяг, IPv6 хаяг, хостын нэр, FQDNs-г таслалаар тусгаарлан 1 – 128 тэмдэгт хооронд оруулж болно. Эхний параметр нь ерөнхий нэрэнд хадгалагдсан ба бусад нь сертификатын сэдвийн нэрний талбарт хадгалагдсан.

Жишээ нь:

Принтерийн IP хаяг: 192.0.2.123, Принтерийн нэр: EPSONA1B2C3

Нийтлэг нэр: EPSONA1B2C3,EPSONA1B2C3.local,192.0.2.123

6. Сертификатын хүчинтэй хугацааг заана уу.

7. **Next** дарна.

Баталгаажуулах зурвас гарч ирлээ.

8. **OK** дарна.

Принтер шинэчлэгдлээ.

Тэмдэглэл:

Та сертификатын мэдээллийг **Network Security** tab > **SSL/TLS** > **Certificate** > **Self-signed Certificate** ба **Confirm** товшиж шалгаж болно.

Холбогдох мэдээлэл

➔ [157 хуудас дээрх "Принтерийн үйлдлийг тохируулах програм \(Web Config\)"](#)

CA Certificate тохируулах

Та CA Certificate-г тохируулахдаа принтерийн ханддаг серверийн CA сертификат руу замыг баталгаажуулж болно. Ингэснээр дүр эсгэлтээс сэргийлдэг.

Та CA Certificate-г CA-signed Certificate олгосон Сертификат олгогчоос авах боломжтой.

CA Certificate импортлох

CA Certificate-ийг принтер рүү импортлох.

1. Web Config-д хандахын тулд принтерийн IP хаягийг веб хөтчид оруулж өгнө.

Принтертэй ижил сүлжээнд холбогдсон компьютероос принтерийн IP хаягийг оруулна уу.

Та принтерийн IP хаягийг дараах цэсээс шалгах боломжтой.

Тохиргоо > Принтерийн тохиргоо > Сүлжээний тохиргоо > Сүлжээний Статус > Утастай LAN/Wi-Fi төлөв

2. Администратороор нэвтрэхийн тулд Администраторын нууц үгийг оруул.

3. Дараах дараалалд сонго.

Network Security таб > **CA Certificate**

4. **Import** дарна.

5. Импортлохыг хүссэн CA Certificate-ийг тодорхойлно.

6. **OK** дарна.

Импортлох дуусахад та **CA Certificate** дэлгэц руу буцсан байх ба импортлосон CA Certificate ирарч ирнэ.

Холбогдох мэдээлэл

➔ [157 хуудас дээрх "Принтерийн үйлдлийг тохируулах програм \(Web Config\)"](#)

CA Certificate устгах

Та импортлосон CA Certificate-г устгаж болно.

1. Web Config-д хандахын тулд принтерийн IP хаягийг веб хөтчид оруулж өгнө.
Принтертэй ижил сүлжээнд холбогдсон компьютероос принтерийн IP хаягийг оруулна уу.
Та принтерийн IP хаягийг дараах цэсээс шалгах боломжтой.

Тохиргоо > Принтерийн тохиргоо > Сүлжээний тохиргоо > Сүлжээний Статус > Утастай LAN/Wi-Fi төлөв

2. Администратороор нэвтрэхийн тулд Администраторын нууц үгийг оруул.
3. Дараах дараалалд сонго.
Network Security таб > **CA Certificate**
4. **Delete**-г устгахыг хүссэн CA Certificate-ий хажууд товшно уу.
5. Гарч ирсэнд зурвас дээр та сертификатыг устгахыг хүсэж буйгаа баталгаажуулна.
6. **Reboot Network** товшоод дараа нь шинэчлэгдсэн дэлгэц дээр устгасан CA сертификат байхгүй болохыг шалгаарай.

Холбогдох мэдээлэл

➔ [157 хуудас дээрх "Принтерийн үйлдлийг тохируулах програм \(Web Config\)"](#)

SSL/TLS-н принтертэй хийх харилцаа

Принтер рүү орох SSL/TLS (Аюулгүй хамгаалалтын суурь/Дамжуулах шатны хамгаалалт) холболтыг ашиглаж серверийн гэрчилгээг тохируулахад, та компьютер хоорондын харилцааны замыг шифрлэж болно. Хэрэв та алсын болон зөвшөөрөлгүй нэвтрэлтээс сэргийлэхийг хүсвэл үүнийг хий.

Үндсэн SSL/TLS тохиргоог тохируулах

Хэрэв принтер HTTPS серверийн онцлогийг дэмждэг бол та SSL/TLS харилцаа холбоог ашиглаж харилцаа холбоог шифрлэх боломжтой. Та хамгаалалтыг баталгаажуулах зуураа Web Config ашиглан принтерийг тохируулж, удирдах боломжтой.

Шифрлэх хүчийг тохируулж, онцлогийг шилжүүлнэ.

1. Web Config-д хандахын тулд принтерийн IP хаягийг веб хөтчид оруулж өгнө.
Принтертэй ижил сүлжээнд холбогдсон компьютероос принтерийн IP хаягийг оруулна уу.
Та принтерийн IP хаягийг дараах цэсээс шалгах боломжтой.

Тохиргоо > Принтерийн тохиргоо > Сүлжээний тохиргоо > Сүлжээний Статус > Утастай LAN/Wi-Fi төлөв

2. Администратороор нэвтрэхийн тулд Администраторын нууц үгийг оруул.

3. Дараах дараалалд сонго.

Network Security таб > **SSL/TLS** > **Basic**

4. Зүйл бүрийн утгыг сонгоно.

Encryption Strength

Шифрлэх хүчийн түвшнийг сонгоно.

Redirect HTTP to HTTPS

Идэвхжүүлэх эсвэл идэвхгүй болгохыг сонго. Өгөгдмөл утга нь "Enable".

TLS 1.0

Идэвхжүүлэх эсвэл идэвхгүй болгохыг сонго. Өгөгдмөл утга нь "Disable".

TLS.1.1

Идэвхжүүлэх эсвэл идэвхгүй болгохыг сонго. Өгөгдмөл утга нь "Disable".

TLS.1.2

Идэвхжүүлэх эсвэл идэвхгүй болгохыг сонго. Өгөгдмөл утга нь "Enable".

5. **Next** дарна.

Баталгаажуулах зурвас гарч ирлээ.

6. **OK** дарна.

Принтер шинэчлэгдлээ.

Холбогдох мэдээлэл

➔ [157 хуудас дээрх "Принтерийн үйлдлийг тохируулах програм \(Web Config\)"](#)

Принтерт серверийн сертификат тохируулах

1. Web Config-д хандахын тулд принтерийн IP хаягийг веб хөтчид оруулж өгнө.

Принтертэй ижил сүлжээнд холбогдсон компьютероос принтерийн IP хаягийг оруулна уу.

Та принтерийн IP хаягийг дараах цэсээс шалгах боломжтой.

Тохиргоо > Принтерийн тохиргоо > Сүлжээний тохиргоо > Сүлжээний Статус > Угатай LAN/Wi-Fi төлөв

2. Администратороор нэвтрэхийн тулд Администраторын нууц үгийг оруул.

3. Дараах дараалалд сонго.

Network Security таб > **SSL/TLS** > **Certificate**

4. **Server Certificate** дээр ашиглах сертификатаа тодорхойлно.

Self-signed Certificate

Өөрөө баталгаажуулсан сертификатыг принтер үүсгэсэн. Хэрэв та СА-баталгаажуулсан сертификат авахгүй бол үүнийг сонго.

CA-signed Certificate

Хэрэв та СА-баталгаажуулсан сертификатын урьдчилан авч, импортловол үүнийг тодорхойлж болно.

5. **Next** дарна.
Баталгаажуулах зурвас гарч ирлээ.
6. **OK** дарна.
Принтер шинэчлэгдлээ.

Холбогдох мэдээлэл

- ➔ [157 хуудас дээрх "Принтерийн үйлдлийг тохируулах програм \(Web Config\)"](#)
- ➔ [211 хуудас дээрх "CA-signed Certificate тохируулах"](#)
- ➔ [214 хуудас дээрх "Өөрөө баталгаажуулсан сертификатыг шинэчлэх"](#)

Нарийвчилсан аюулгүй байдлын асуудлыг шийдвэрлэх

Сүлжээний хамгаалалтын онцлог үйлчилгээг ашиглах асуудлууд

Аюулгүй IPP хэвлэх портыг үүсгэх боломжгүй

Зөв гэрчилгээ нь SSL/TLS холбоонд серверийн гэрчилгээгээр тодорхойлогдоогүй.

Хэрэв тухайн гэрчилгээ буруу байвал портыг үүсгэх амжилтгүй болно. Зөв гэрчилгээг ашиглаж байгаа эсэхээ баталгаажуул.

Принтерт хандаж байгаа компьютер лүү CA гэрчилгээ импортлогдоогүй.

Хэрэв CA гэрчилгээг компьютер луу импортлоогүй бол портыг үүсгэх амжилтгүй болно. CA гэрчилгээг импортолсон эсэхийг баталгаажуулна уу.

Холбогдох мэдээлэл

- ➔ [217 хуудас дээрх "Принтерт серверийн сертификат тохируулах"](#)

Дижитал гэрчилгээг ашиглахтай холбоотой асуудлууд

CA-signed Certificate импортлох боломжгүй

CA-signed Certificate ба CSR дээрх мэдээлэл тохирохгүй байна.

Хэрэв CA-signed Certificate ба CSR-н мэдээлэл ижил биш бол CSR-г импортлох боломжгүй. Дараахыг шалгах:

- Та адилхан мэдээлэлгүй төхөөрөмж рүү гэрчилгээг импортлохоор оролдож байна уу?
CSR-н мэдээллийг шалгаад адилхан мэдээлэлтэй төхөөрөмж рүү гэрчилгээг импортлоно уу.
- Та CSR-г гэрчилгээг гаргасан газарт илгээснийхээ дараа принтерт хадгалсан CSR дээрээ бичсэн үү?
CA-эрхтэй гэрчилгээг CSR ашиглан дахин авна уу.

CA-signed Certificate нь 5KB-ээс их хэмжээтэй байна.

Та 5KB-ээс их хэмжээтэй CA-signed Certificate импортлох боломжгүй.

Гэрчилгээ импортлох нууц үг буруу байна.

Зөв нууц үгийг оруул. Хэрэв та нууц үгийг мартсан бол гэрчилгээг импортлох боломжгүй. CA-signed Certificate-г дахин ав.

Холбогдох мэдээлэл

➔ [212 хуудас дээрх "CA-эрхтэй гэрчилгээг импортлох"](#)

Өөрөө нэвтрэх эрхтэй гэрчилгээг шинэчлэх боломжгүй

Common Name ороогүй байна.

Common Name-г оруулах ёстой.

Дэмжигдээгүй тэмдэгтүүдийг Common Name-д оруулсан байна.

ASCII (0x20–0x7E) дээр IPv4, IPv6, эсвэл FQDN форматаар 1–128 тэмдэгтийн хооронд оруул.

Таслал ба зайг үндсэн нэрэнд оруулсан.

Хэрэв таслал орсон бол **Common Name** тухайн хэсгээр таслагдана. Хэрэв зөвхөн таслалын өмнө эсвэл дараа нь зай авсан байвал алдаа заана.

Холбогдох мэдээлэл

➔ [214 хуудас дээрх "Өөрөө баталгаажуулсан сертификатыг шинэчлэх"](#)

CSR-г үүсгэх боломжгүй

Common Name ороогүй байна.

Common Name-г оруулах ёстой.

Дэмждэггүй тэмдэгтүүдийг Common Name, Organization, Organizational Unit, Locality, ба State/Province-д оруулсан.

ASCII (0x20–0x7E) дээр IPv4, IPv6, эсвэл FQDN форматаар тэмдэгтийг оруул.

Таслал эсвэл зай Common Name-д орсон.

Хэрэв таслал орсон бол **Common Name** тухайн хэсгээр таслагдана. Хэрэв зөвхөн таслалын өмнө эсвэл дараа нь зай авсан байвал алдаа заана.

Холбогдох мэдээлэл

➔ [211 хуудас дээрх "CA-эрхтэй гэрчилгээг авах"](#)

Дижитал гэрчилгээтэй холбоотой анхааруулга гарч ирнэ

Мессежүүд	Шалтгаан/Хийх зүйл
Enter a Server Certificate.	<p>Шалтгаан: Та импортлох файлыг сонгоогүй байна.</p> <p>Хийх зүйл: Файлыг сонгож Import товш.</p>
CA Certificate 1 is not entered.	<p>Шалтгаан: CA 1-р гэрчилгээг оруулаагүй, зөвхөн CA 2-р гэрчилгээг оруулсан байна.</p> <p>Хийх зүйл: Эхлээд CA гэрчилгээ 1-ийг импортолно уу.</p>
Invalid value below.	<p>Шалтгаан: Дэмждэггүй тэмдэгтүүд файлын зам эсвэл ба/эсвэл нууц үгэнд агуулагдаж байна.</p> <p>Хийх зүйл: Зүйлийн тэмдэгтүүдийг зөв оруулсан эсэхийг шалгана уу.</p>
Invalid date and time.	<p>Шалтгаан: Принтерийн огноо ба цагийг тохируулаагүй байна.</p> <p>Хийх зүйл: Огноо ба цагийг Web Config, EpsonNet Config эсвэл принтерийн хянах самбар ашиглан тохируулна уу.</p>
Invalid password.	<p>Шалтгаан: CA гэрчилгээний нууц үг ба оруулсан нууц үг таарахгүй байна.</p> <p>Хийх зүйл: Зөв нууц үгийг оруул.</p>
Invalid file.	<p>Шалтгаан: Та гэрчилгээний файлыг X509 форматаар импортлоогүй байна.</p> <p>Хийх зүйл: Та найдвартай гэрчилгээний газраас илгээсэн зөв гэрчилгээг сонгож байгаа эсэхээ шалгана уу.</p>
	<p>Шалтгаан: Таны импортолсон файл хэт том байна. Файлын дээд хэмжээ нь 5 Кбайт.</p> <p>Хийх зүйл: Хэрэв та зөв файлыг сонгосон бол гэрчилгээ гэмтсэн эсвэл хуурамчаар үйлдсэн байж болзошгүй.</p>
	<p>Шалтгаан: Гэрчилгээн дэх гинж хүчингүй.</p> <p>Хийх зүйл: Гэрчилгээний талаар дэлгэрэнгүй мэдээлэл авах бол гэрчилгээний газрын вэбсайтыг үзнэ үү.</p>

Мессежүүд	Шалтгаан/Хийх зүйл
<p>Cannot use the Server Certificates that include more than three CA certificates.</p>	<p>Шалтгаан: PKCS#12 форматаар үйлдсэн гэрчилгээний файлд 3-с дээш CA гэрчилгээ байна.</p> <p>Хийх зүйл: PKCS#12 форматаас PEM формат руу хөрвүүлж гэрчилгээ тус бүрийг импортол эсвэл 2-с дээш CA гэрчилгээ агуулсан PKCS#12 форматтай гэрчилгээний файлыг импортол.</p>
<p>The certificate has expired. Check if the certificate is valid, or check the date and time on your printer.</p>	<p>Шалтгаан: Гэрчилгээний хугацаа дууссан байна.</p> <p>Хийх зүйл:</p> <ul style="list-style-type: none"> <input type="checkbox"/> Хэрэв гэрчилгээний хугацаа дууссан бол шинэ гэрчилгээг импортолно уу. <input type="checkbox"/> Хэрэв гэрчилгээний хугацаа дуусаагүй бол принтерийн огноо ба цагийг зөв тохируулсан эсэхийг шалгана уу.
<p>Private key is required.</p>	<p>Шалтгаан: Гэрчилгээтэй тааруулсан хувийн түлхүүр алга.</p> <p>Хийх зүйл:</p> <ul style="list-style-type: none"> <input type="checkbox"/> Хэрэв гэрчилгээ PEM/DER форматтай, үүнийг компьютер ашиглан CSR-с авсан бол хувийн түлхүүр файлыг оруулна уу. <input type="checkbox"/> Хэрэв гэрчилгээ PKCS#12 форматтай, үүнийг компьютер ашиглан CSR-с авсан бол хувийн түлхүүр агуулсан файлыг үүсгэнэ үү.
	<p>Шалтгаан: Та Web Config ашиглан CSR-с авсан PEM/DER гэрчилгээг дахин импортоллоо.</p> <p>Хийх зүйл: Хэрэв гэрчилгээ PEM/DER форматтай, үүнийг Web Config ашиглан CSR-с авсан бол та зөвхөн нэг удаа үүнийг импортлох боломжтой.</p>
<p>Setup failed.</p>	<p>Шалтгаан: Принтер ба компьютер хоорондын холболт амжилтгүй болсон эсвэл файлыг зарим алдааны улмаас унших боломжгүй байгаа учраас тохиргоог дуусгаж чадсангүй.</p> <p>Хийх зүйл: Тухайн файл ба холболтыг шалгасны дараа файлыг дахин импортолно уу.</p>

Холбогдох мэдээлэл

➔ [210 хуудас дээрх "Тоон сертификатын тухай"](#)

СА-эрхтэй гэрчилгээг санамсаргүй устгах

СА-эрхтэй гэрчилгээнд нөөц файл байхгүй.

Хэрэв танд нөөц файл байгаа бол гэрчилгээг дахин импортолно уу.

Хэрэв та Web Config-с үүсгэсэн CSR ашиглан гэрчилгээг авч байгаа бол устгасан гэрчилгээг дахин импортлох боломжгүй. CSR үүсгэж шинэ гэрчилгээ авна уу.

Хаанаас тусламж авах вэ

Техник тусалцааны вэбсайт.....	224
Epson-н тусламжтай холбогдох.....	224

Техник туслалцааны вэбсайт

Танд нэмэлт тусламж хэрэгтэй бол, доор үзүүлсэн Epson-н тусламжийн вэбсайт руу орно уу. Улс, бүс нутгаа сонгоод өөрийн дотоодын Epson вэбсайтын тусламжийн хэсэг рүү орно уу. Хамгийн сүүлийн үеийн драйвер, тусламж, гарын авлага эсвэл бусад татаж авах боломжтой материал энэхүү вэбсайт дээр байх болно.

<http://support.epson.net/>

<http://www.epson.eu/support> (Европ)

Таны Epson бүтээгдэхүүн зохих ёсоор ажиллахгүй бөгөөд та асуудлыг шийдвэрлэж чадахгүй байвал, туслалцаа авахын тулд Epson-н тусламжийн хэсэгтэй холбогдоно уу.

Epson-н тусламжтай холбогдох

Epson-той холбоо барихаас өмнө

Таны Epson бүтээгдэхүүн зөв зүйтэй ажиллахгүй, та бүтээгдэхүүний гарын авлага дээрх асуудлыг шийдэх мэдээллийг ашиглан асуудлыг шийдэж чадахгүй байвал, тусламж авахаар Epson-н дэмжлэгийн үйлчилгээг авахаар холбоо барина.

Дараах Epson тусламж үйлчилгээний жагсаалт нь борлуулах улс дээр үндэслэдэг. Зарим бүтээгдэхүүн таны одоогийн байршилд худалдаалагдахгүй байж болох тул та өөрийн бүтээгдэхүүн худалдаж авсан газрын Epson дэмжлэгтэй холбоо бариарай.

Танай бүс нутаг дахь Epson-ы дэмжлэгийг доор харуулаагүй байвал, бүтээгдэхүүнээ худалдаж авсан худалдааны газартай холбоо барина.

Та дараах мэдээллийг тэдэнд өгвөл Epson-н дэмжлэгийн үйлчилгээ танд илүү хурдан туслах болно:

- Бүтээгдэхүүний серийн дугаар
(Шошгоны хавсралтын байршил нь бүтээгдэхүүнээс хамаарна; энэ нь ар тал, бүрхүүлийн нээлттэй тал эсвэл доод хэсэгт байж болно.)
- Бүтээгдэхүүний загвар
- Бүтээгдэхүүний программ хангамжийн хувилбар
(**About, Version Info** дээр дарах, эсвэл бүтээгдэхүүний программ хангамжийн ижил төстэй товчин дээр дарна.)
- Таны компьютерийн брэнд ба загвар
- Таны компьютерийн үйлдлийн систем ба хувилбар
- Та байнга бүтээгдэхүүнтэйгээ хамт хэрэглэдэг программ хангамжийн нэр ба хувилбар

Тэмдэглэл:

Бүтээгдэхүүнээс хамаараад, сүлжээний тохиргоо нь бүтээгдэхүүний санах ойд хадгалагдаж болно. Бүтээгдэхүүний эвдрэл гэмтэл эсвэл засвараас болоод тохиргоог алдаж болно. Epson нь баталгаат хугацааны туршид хүртэл аливаа мэдээлэл, тохиргоог хадгалах, эсвэл сэргээх асуудлыг хариуцахгүй. Та өөрийнхөө хадгалах мэдээллийг хийж, тэмдэглэл хөтлөхийг санал болгож байна.

Европын хэрэглэгчдэд тусламж үзүүлэх

Европ дахины баталгааны мэдээллээс Epson-н тусламж үйлчилгээтэй хэрхэн холбогдох талаар уншина уу.

Тайваны хэрэглэгчдэд тусламж үзүүлэх

Мэдээлэл, тусламж, үйлчилгээ авахын тулд холбоо барих хаяг:

Даян Дэлхийн Вэб

<http://www.epson.com.tw>

Бүтээгдэхүүний үзүүлэлт, татаж авах драйвер, бүтээгдэхүүний лавлагааны талаарх мэдээллийг авч болно.

Epson тусламжийн ширээ

Утас: +886-2-2165-3138

Манай тусламж үйлчилгээний хэсэг таны дараах асуудлыг утсаар шийдвэрлэж өгч чадна:

- Борлуулалтын лавлагаа ба бүтээгдэхүүний мэдээлэл
- Бүтээгдэхүүн ашиглалтын талаарх асуулт ба тулгарах асуудал
- Засвар үйлчилгээ ба баталгааны талаарх лавлагаа

Засвар үйлчилгээний төв:

<http://www.tekcare.com.tw/branchMap.page>

TekCare корпораци нь Epson Taiwan Technology & Trading Ltd компанийн баталгаат үйлчилгээний төв болно.

Австралийн хэрэглэгчдэд зориулсан тусламж

Epson Австрали нь танд дээд түвшний хэрэглэгчийн үйлчилгээг үзүүлэхийг хүсэж байна. Таны бүтээгдэхүүний гарын авлагаас гадна, бид мэдээлэл авах дараах эх үүсвэрийг танд санал болгож байна:

Интернэт URL

<http://www.epson.com.au>

Epson Австралийн дэлхий нийтийн вэбсайтын хуудсанд хандана уу. Модемоо энэ хаяг руу чиглүүлэн хааяа зочилж байхад харамсах зүйлгүй шүү! Тус сайтад драйвер татах хэсэг, Epson-той холбоо барих талбар, шинэ бүтээгдэхүүний мэдээлэл, техникийн туслалцаа (и-мэйл) бий.

Epson тусламжын ширээ

Утас: 1300-361-054

Epson тусламжийн ширээ нь хэрэглэгчдийн зөвлөгөө авах эцсийн зогсоол болно. Тусламжын ширээн дэх операторууд нь танд Epson бүтээгдэхүүнээ суулгах, тохируулах, ажиллуулахад туслалцана. Манай борлуулалтын өмнөх тусламж үйлчилгээний ажилтнууд нь танд Epson-н шинэ

бүтээгдэхүүний товхимол, хаана хамгийн ойрын худалдааны цэг, үйлчилгээний агент байгааг зааж өгнө. Энд олон төрлийн асуултад хариулт өгнө.

Бид таныг залгах үедээ бүх холбогдох мэдээллээ гарын дор байлгахыг зөвлөж байна. Та хэр их мэдээлэл бэлтгэнэ, тэр тусмаа бид таны асуудлыг хурдан шийдвэрлэж өгөх боломжтой болно. Энэхүү мэдээлэлд Epson-н бүтээгдэхүүний гарын авлага, компьютерийн төрөл, үйлдлийн систем, программ хангамж, болон таны шаардлагатай гэж үзсэн бусад мэдээлэл орно.

Бүтээгдэхүүнийг тээвэрлэх

Дараа дахин тээвэрлэхдээ бүтээгдэхүүний баглаа боодлыг нь хадгалж үлдэхийг Epson зөвлөж байна.

Шинэ Зеландын хэрэглэгчдэд үзүүлэх тусламж үйлчилгээ

Epson Шинэ Зеланд нь танд дээд түвшний хэрэглэгчийн үйлчилгээг үзүүлэхийг зорьж байна. Бүтээгдэхүүний гарын авлагаас гадна, мэдээлэл авах дараах эх үүсвэрийг бид танд санал болгож байна:

Интернэт URL

<http://www.epson.co.nz>

Epson Шинэ Зеланд дэлхий нийтийн вэб хуудсанд хандаарай. Модемоо энэ хаяг руу чиглүүлэн хааяа зочилж байхад харамсах зүйлгүй шүү! Тус сайтад драйвер татах хэсэг, Epson-той холбоо барих талбар, шинэ бүтээгдэхүүний мэдээлэл, техникийн туслалцаа (и-мэйл) бий.

Epson тусламжын ширээ

Утас: 0800 237 766

Epson тусламжийн ширээ нь хэрэглэгчдийн зөвлөгөө авах эцсийн зогсоол болно. Тусламжын ширээн дэх операторууд нь танд Epson бүтээгдэхүүнээ суулгах, тохируулах, ажиллуулахад туслалцана. Манай борлуулалтын өмнөх тусламж үйлчилгээний ажилтнууд нь танд Epson-н шинэ бүтээгдэхүүний товхимол, хаана хамгийн ойрын худалдааны цэг, үйлчилгээний агент байгааг зааж өгнө. Энд олон төрлийн асуултад хариулт өгнө.

Бид таныг залгах үедээ бүх холбогдох мэдээллээ гарын дор байлгахыг зөвлөж байна. Та хэр их мэдээлэл бэлтгэнэ, тэр тусмаа бид таны асуудлыг хурдан шийдвэрлэж өгөх боломжтой болно. Эдгээр мэдээлэлд, Epson бүтээгдэхүүний гарын авлага, компьютерийн төрөл, үйлдлийн систем, программ хангамж, болон таны шаардлагатай гэж үзсэн бусад бүх мэдээлэл орно.

Бүтээгдэхүүнийг тээвэрлэх

Дараа дахин тээвэрлэхдээ бүтээгдэхүүний баглаа боодлыг нь хадгалж үлдэхийг Epson зөвлөж байна.

Сингапурын хэрэглэгчдэд үзүүлэх тусламж үйлчилгээ

Epson Сингапурын зүгээс үзүүлэх мэдээлэл, тусламж, үйлчилгээний эх үүсвэр нь дараах болно:

Даян Дэлхийн Вэб

<http://www.epson.com.sg>

Бүтээгдэхүүний үзүүлэлт, татах драйвер, Тусламж, борлуулалтын лавлагаа, техникийн дэмжлэгийн талаарх мэдээллийг и-мэйлээр авах боломжтой байдаг.

Epson тусламжийн ширээ

Лавлах утас: 800-120-5564

Манай тусламж үйлчилгээний хэсэг таны дараах асуудлыг утсаар шийдвэрлэж өгч чадна:

- Борлуулалтын лавлагаа ба бүтээгдэхүүний мэдээлэл
- Бүтээгдэхүүн ашиглалтын талаарх асуулт ба асуудал шийдвэрлэх
- Засвар үйлчилгээ ба баталгааны талаарх лавлагаа

Тайландын хэрэглэгчдэд үзүүлэх тусламж үйлчилгээ

Мэдээлэл, тусламж, үйлчилгээ авахын тулд холбоо барих хаяг:

Даян Дэлхийн Вэб

<http://www.epson.co.th>

Бүтээгдэхүүний үзүүлэлт, татах драйвер, Байнга асуудаг асуултууд (FAQ), болон и-мэйлийн талаарх мэдээллийг авах боломжтой байдаг.

Epson Дуудлагын төв

Утас: 66-2460-9699

И-мэйл: support@eth.epson.co.th

Манай Үйлчилгээний хэсэг таны дараах асуудлыг утсаар шийдвэрлэж өгч чадна:

- Борлуулалтын лавлагаа ба бүтээгдэхүүний мэдээлэл
- Бүтээгдэхүүн ашиглалтын талаарх асуулт ба тулгарах асуудал
- Засвар үйлчилгээ ба баталгааны талаарх лавлагаа

Вьетнамын хэрэглэгчдэд үзүүлэх тусламж үйлчилгээ

Мэдээлэл, тусламж, үйлчилгээ авахын тулд холбоо барих хаяг:

Epson Үйлчилгээний төв

27 Yen Lang, Trung Liet Ward, Dong Da District, Ha Noi City. Tel: +84 24 7300 0911

38 Le Dinh Ly, Thac Gian Ward, Thanh Khe District, Da Nang. Tel: +84 23 6356 2666

194/3 Nguyen Trong Tuyen, Ward 8, Phu Nhuan Dist., HCMC. Tel: +84 28 7300 0911

31 Phan Boi Chau, Ward 14, Binh Thanh District, HCMC. Tel: +84 28 35100818

Индонезийн хэрэглэгчдэд үзүүлэх тусламж үйлчилгээ

Мэдээлэл, тусламж, үйлчилгээ авахын тулд холбоо барих хаяг:

Даян Дэлхийн Вэб

<http://www.epson.co.id>

- Бүтээгдэхүүний үзүүлэлт, татаж авах драйверуудын тухай мэдээлэл
- Тусламж, борлуулалтын лавлагаа, асуултыг и-мэйлээр авна

Epson шууд холбоо

Утас: 1500-766 (Indonesia Only)

И-мэйл: customer.care@ein.epson.co.id

Манай шууд холбооны баг дараах асуудлуудад утсаар юмуу имэйлээр тусламж өгөх боломжтой:

- Борлуулалтын лавлагаа ба бүтээгдэхүүний мэдээлэл
- Техникийн туслалцаа

Гонконгийн хэрэглэгчдэд үзүүлэх тусламж үйлчилгээ

Техникийн туслалцаа авах түүнчлэн борлуулалтын дараах бусад үйлчилгээг авахын тулд, Epson Гонконг Лимитед-тэй холбоо барихыг хэрэглэгчдээс хүсэж байна.

Интернэт нүүр хуудас

<http://www.epson.com.hk>

Epson Гонконг нь интернэт дээр хятад, англи хоёр хэлээр орон нутгийн вэбсайт ажиллуулж байгаа ба ингэснээр дараах мэдээллийг хэрэглэгчдэд хүргэх юм:

- Бүтээгдэхүүний мэдээлэл
- Тусламжийн асуултын хариу
- Epson-н бүтээгдэхүүний хамгийн сүүлийн драйвер

Техникийн туслалцааны шууд холбоо

Түүнчлэн, та дараах утас болон факсын дугаараар техникийн үйлчилгээний ажилтнуудтай холбоо барьж болно:

Утас: 852-2827-8911

Факс: 852-2827-4383

Малайзын хэрэглэгчдэд үзүүлэх тусламж үйлчилгээ

Мэдээлэл, тусламж, үйлчилгээ авахын тулд холбоо барих хаяг:

Даян Дэлхийн Вэб

<http://www.epson.com.my>

- Бүтээгдэхүүний үзүүлэлт, татаж авах драйверуудын тухай мэдээлэл
- Тусламж, борлуулалтын лавлагаа, асуултыг и-мэйлээр авна

Epson Дуудлагын төв

Утас: 1800-81-7349 (Төлбөргүй)

И-мэйл: websupport@emsb.epson.com.my

- Борлуулалтын лавлагаа ба бүтээгдэхүүний мэдээлэл
- Бүтээгдэхүүн ашиглалтын талаарх асуулт ба тулгарах асуудал
- Засвар үйлчилгээ ба баталгааны талаарх лавлагаа

Epson Malaysia Sdn Bhd (Төв оффис)

Утас: 603-56288288

Факс: 603-5628 8388/603-5621 2088

Энэтхэгийн хэрэглэгчдэд үзүүлэх тусламж үйлчилгээ

Мэдээлэл, тусламж, үйлчилгээ авахын тулд холбоо барих хаяг:

Даян Дэлхийн Вэб

<http://www.epson.co.in>

Бүтээгдэхүүний үзүүлэлт, татаж авах драйвер, бүтээгдэхүүний лавлагааны талаарх мэдээллийг авч болно.

Үнэгүй лавлах утас

Үйлчилгээ, бүтээгдэхүүний мэдээлэл авах эсвэл захиалга өгөх -
18004250011 / 186030001600 / 1800123001600 (9 – 18)

Имэйл

calllog@epson-india.in

WhatsApp

+91 96400 00333

Филиппиний хэрэглэгчдэд үзүүлэх тусламж үйлчилгээ

Техникийн туслалцаа болон бусад борлуулалтын үйлчилгээг авахын тулд хэрэглэгч нар доорх утас, факс, и-мэйл хаягаар Epson Philippines Corporation-тай холбоо барьж болно:

Даян Дэлхийн Вэб

<http://www.epson.com.ph>

Бүтээгдэхүүний үзүүлэлт, татаж авах драйвер, Тусламжийн талаар И-мэйлээр лавлах боломжтой.

Epson Филиппиний хэрэглэгчийн үйлчилгээ

Лавлах утас: (PLDT) 1-800-1069-37766

Үнэгүй лавлах: (тоон) 1-800-3-0037766

Метро Манила: +632-8441-9030

Вебсайт: <https://www.epson.com.ph/contact>

И-мэйл: customercare@epc.epson.com.ph

Даваагаас Бямба хүртэл өглөөний 9 цагаас оройн 6 цаг хүртэл (Нийтээрээ амрах өдрөөс бусад)

Манай Хэрэлэгчийн үйлчилгээний хэсэг таны дараах асуудлыг утсаар шийдвэрлэж өгч чадна:

- Борлуулалтын лавлагаа ба бүтээгдэхүүний мэдээлэл
- Бүтээгдэхүүн ашиглалтын талаарх асуулт ба тулгарах асуудал
- Засвар үйлчилгээ ба баталгааны талаарх лавлагаа

Epson Philippines Corporation

Гол шугам: +632-8706-2609

Факс: +632-8706-2663 / +632-8706-2665