

Yönetici Kılavuzu

İçindekiler

Telif Hakkı

Ticari Markalar

Bu Kılavuz Hakkında

İşaretler ve Semboller.	6
Bu Kılavuzda Kullanılan Açıklamalar.	6
İşletim Sistemi Referansları.	6

Giriş

Kılavuz Bileşeni.	8
Bu Kılavuzda Kullanılan Terimler.	8
Terimler.	8
Ağ Ortamı Örneği.	11
Yazıcı Bağlantısı Türleri.	13

Yazıcı Ayarları ve Yönetim

Yazıcı Ayarları ve Yönetimi Akışı.	15
Yazıcı İçin Ağ Bağlantısı.	15
Yazdırma İşlevi Ayarı.	16
Posta Sunucusu Ayarı.	16
Güvenlik Ayarları.	16
Çalıştırma ve Yönetim Ayarı.	16

Ağ Bağlantısı

Ağ Bağlantısını Yapmadan Önce.	18
Bağlantı Ayarlarında Bilgi Toplama.	18
IP Adresi Ataması.	19
DNS Sunucusu ve Proxy Sunucusu.	19
Kontrol Panelinden Ağa Bağlanma.	19
IP Adresi Atama.	20
LAN'a Bağlama.	23

İşlev Ayarları

Ayar İçin Yazılım.	26
Web Config (Aygıt İçin Web Sayfası).	26
Yazdırma İşlevlerini Kullanma.	27
Sunucu/İstemci Bağlantısı İçin Yazdırma Ayarları.	27
Uçtan Uca Bağlantı İçin Yazdırma Ayarları.	31
Yazdırma Temel Ayarları.	32
Posta Sunucusu Yapılandırma.	36

Posta Sunucusu Ayarlama Öğeleri.	37
Posta Sunucusu Bağlantı Kontrolü.	38
Sistem Ayarlarını Yapma.	40
Kontrol Panelini Ayarlama.	40
İşlem Yapılmadığında Güç Tasarrufu Ayarları.	41
Zaman Sunucusuyla Tarih ve Saati Eşitleme.	41
AirPrint Kurulumu.	42
Epson Connect Hizmetini Kullanma.	42
Epson Open Platform Kullanma.	43
Epson Open Platform'a Genel Bakış.	43
Epson Open Platform Yapılandırma.	43
Kimlik Doğrulama Aygıtını Yapılandırma.	44

Ürün Güvenlik Ayarları

Ürün Güvenlik Özelliklerine Giriş.	45
Yönetici Şifresi Yapılandırma.	46
Kontrol Panelinden Yönetici Parolasını Yapılandırma.	46
Web Config'i Kullanarak Yönetici Parolasını Yapılandırma.	46
Panel Çalışmasını Kontrol Etme.	47
Kilit Ayarları Öğesini Etkinleştirme.	47
Genel Ayarlar Menüsü İçin Kilit Ayarları Öğeleri.	48
Kullanılabilir Özellikleri Kısıtlama.	51
Erişim Kontrolünü Yapılandırma.	51
Harici Arayüzü Devre Dışı Bırakma.	53

Çalıştırma ve Yönetim Ayarları

Yazıcıda Yönetici Olarak Oturum Açma.	54
Web Config'i Kullanarak Yazıcıda Oturum Açma.	54
Yazıcının Bilgilerini Onaylama.	54
Kontrol Panelinden Bilgileri Kontrol Etme.	54
Web Config'den Bilgileri Kontrol Etme.	55
Olaylar Meydana Geldiğinde E-posta Bildirimi Alma.	55
E-posta Bildirimleri Hakkında.	55
E-posta Bildirimini Yapılandırma.	56
Bellenimi Güncelleme.	57
Kontrol Panelini Kullanarak Yazıcının Bellenimini Güncelleme.	57
Web Config Kullanarak Bellenimi Güncelleme.	58
Internet'e Bağlanmadan Bellenimi Güncelleme.	58
Ayarları Yedekleme.	59

İçindekiler

Ayarları dışa aktarın.	59
Ayarları içe aktarın.	59

Sorunların Çözümleri

Sorunları Çözme İpuçları.	61
Yazıcı Durumunu Kontrol Etme.	61
Hata Mesajını Kontrol Etme.	61
Ağ Bağlantısı Raporu Yazdırma.	63
İletişim Durumunu Kontrol Etme.	69
Bağlantı Testini Gerçekleştirme.	73
Ağ Ayarlarını İkleme.	73
Sorun Giderme.	75
Web Config'e Erişilemiyor.	75

Ek

Ağ Yazılımına Giriş.	77
Epson Device Admin.	77
EpsonNet Config.	77
EpsonNet Print (Sadece Windows).	78
EpsonNet SetupManager.	78
Kontrol Panelinden (WPS) Wi-Fi Ayarlarını Yapma.	79
Basmalı Düğme Kurulumu (WPS) ile Wi-Fi Ayarlarını Yapma.	79
PIN Kodu Ayarına (WPS) göre Wi-Fi Ayarlarını Yapma.	80
Wi-Fi Direct (Basit EN) Bağlantısını Kullanma.	80
Kontrol Panelinden Wi-Fi Direct (Basit EN) Ögesini Etkinleştirme.	81
Wi-Fi Direct (Basit EN) Ayarlarını Değiştirme.	81
Bağlantı Yöntemini Değiştirme.	82
Ethernet Bağlantısını Wi-Fi Bağlantısına Değiştirme.	82
Wi-Fi Bağlantısından Ethernet Bağlantısına Değiştirme.	83
Yazıcı İçin Bağlantı Noktasını Kullanma.	84
Ayarlar İçin Menü Seçenekleri.	84
Genel Ayarlar İçin Menü Seçenekleri.	84
Yazdırma Sayacı İçin Menü Seçenekleri.	93
Besleme Durumu İçin Menü Seçenekleri.	93
Bakım İçin Menü Seçenekleri.	93
Dil/Language İçin Menü Seçenekleri.	94
Yazıcı Durumu/Yazdır İçin Menü Seçenekleri.	94

Kuruluş için Gelişmiş Güvenlik Ayarları

Güvenlik Ayarları ve Tehlikeyi Önleme.	96
--	----

Güvenlik Özelliği Ayarları.	97
Yazıcıyla SSL/TLS İletişimi.	97
Dijital Sertifikasyon Hakkında.	97
CA İmzalı bir Sertifika Alma ve İçe Aktarma.	98
CA İmzalı bir Sertifika Silme.	102
CA Sertifikası Yapılandırma.	102
İletişim Kurallarını Denetleme ve Kullanma.	105
İletişim kurallarını denetleme.	106
Etkinleştirebileceğiniz veya Devre Dışı Bırakabileceğiniz İletişim Kuralları.	106
İletişim Kuralı Ayarlama Öğeleri.	107
IPsec/IP Filtrelemeyi Kullanan Şifrelenmiş İletişim.	110
IPsec/IP Filtreleme Hakkında.	110
Varsayılan İlkeyi Yapılandırma.	110
Grup İlkesini Yapılandırma.	114
IPsec/IP Filtreleme Yapılandırma Örnekleri.	121
IPsec/IP Filtreleme Sertifikası İçin İstemci Sertifikasını Yapılandırma.	122
Yazıcıyı bir IEEE802.1X Ağına Bağlama.	123
IEEE 802.1X Ağı Yapılandırma.	123
IEEE 802.1X için bir Sertifika Yapılandırma.	125
IEEE 802.1X Ağı Durum Kontrolü.	126
Gelişmiş Güvenlik İçin Sorunları Çözme.	127
Güvenlik Ayarlarını Geri Yükleme.	127
Ağ Güvenlik Özellikleri Kullanımı Sorunları.	128
Dijital Sertifika Kullanımı Sorunları.	130

Telif Hakkı

Bu belgenin herhangi bir kısmı, Seiko Epson Corporation'ın yazılı izni olmadan kısmen veya bütün olarak çoğaltılamaz, bilgi erişim sistemlerinde saklanamaz veya elektronik, mekanik yöntemlerle, fotokopi, kayıt yöntemleriyle veya diğer yöntemlerle başka ortamlara aktarılamaz. Burada bulunan bilgilerin kullanımı konusunda herhangi bir patent yükümlülüğü olduğu varsayılmamıştır. Buradaki bilgilerin kullanılması sonucu oluşan zararlar için de herhangi bir sorumluluk kabul edilmez. Burada bulunan bilgiler yalnızca bu Epson ürünü ile kullanılmak üzere tasarlanmıştır. Epson, bu bilgilerin diğer ürünlerle ilgili olarak herhangi bir şekilde kullanılmasından sorumlu değildir.

Seiko Epson Corporation ve bağlı kuruluşları ürünü satın alanın veya üçüncü kişilerin kaza, ürünün yanlış veya kötü amaçla kullanılması, ürün üzerinde yetkisiz kişilerce yapılan değişiklikler, onarımlar veya tadilatlar veya (ABD hariç olmak üzere) Seiko Epson Corporation'ın çalıştırma ve bakım talimatlarına aykırı hareketler nedeniyle uğradıkları zarar, kayıp, maliyet veya gider konusunda ürünü satın alana ve üçüncü kişilere karşı kesinlikle yükümlü olmayacaktır.

Seiko Epson Corporation tarafından Orijinal Epson Ürünü veya Epson Tarafından Onaylanmış Ürün olarak tanımlananlar dışında herhangi bir opsiyonun veya sarf malzemesi ürünün kullanılmasından kaynaklanan herhangi bir zarar veya sorun için Seiko Epson Corporation ve yan kuruluşları sorumlu tutulamaz.

Seiko Epson Corporation tarafından Epson Tarafından Onaylanmış Ürün olarak tanımlananlar dışında herhangi bir arayüz kablosu kullanıldığında oluşan elektromanyetik parazitlerden kaynaklanan herhangi bir hasar için Seiko Epson Corporation sorumlu tutulamaz.

© 2019 Seiko Epson Corporation

Bu kılavuzun içeriği ve bu ürünün teknik özellikleri önceden haber verilmeksizin değiştirilebilir.

Ticari Markalar

- ❑ EPSON®, Seiko Epson Corporation'ın tescilli ticari markası, EPSON EXCEED YOUR VISION veya EXCEED YOUR VISION ise Seiko Epson Corporation'ın ticari markalarıdır.
- ❑ Google Cloud Print, Chrome, Chrome OS, and Android are trademarks of Google Inc.
- ❑ Microsoft®, Windows®, Windows Server®, and Windows Vista® are registered trademarks of Microsoft Corporation.
- ❑ Apple, Mac, macOS, OS X, Bonjour, ColorSync, Safari, AirPrint, iPad, iPhone, iPod touch, and iTunes are trademarks of Apple Inc., registered in the U.S. and other countries.
- ❑ Use of the Works with Apple badge means that an accessory has been designed to work specifically with the technology identified in the badge and has been certified by the developer to meet Apple performance standards.
- ❑ Genel Bildirim: Bu belgede geçen diğer ürün adları sadece tanımlama amaçlıdır ve bu ürünlerle ilgili ticari marka hakları ilgili sahiplerine aittir.Epson bu markalarla ilgili olarak hiçbir hak talep etmemektedir.

Bu Kılavuz Hakkında

İşaretler ve Semboller

**Dikkat:**

Fiziksel yaralanmalardan kaçınmak için dikkatle uyulması gereken talimatlar.

**Önemli:**

Donanımınıza zarar gelmesinden kaçınmak için göz önünde bulundurulması gereken talimatlar.

Not:

Yazıcıya yönelik faydalı ipuçları ve yönlendirmeler içeren talimatlar.

İlgili Bilgi

➔ Bu simgeye tıklayarak ilgili bilgilere ulaşabilirsiniz.

Bu Kılavuzda Kullanılan Açıklamalar

- Ekran görüntüleri ve çizimlerin ayrıntıları modele göre değişebilir, ancak talimatlar aynıdır.
- Ekran görüntüleri, Windows Server 2012 R2 görüntüleridir. Ayrıntılar işletim sistemi sürümüne göre değişebilir.
- Ekran görüntülerindeki menü öğelerinden bazıları modele göre değişebilir.

İşletim Sistemi Referansları

Windows

Bu kılavuzda, “Windows 10”, “Windows 8.1”, “Windows 8”, “Windows 7”, “Windows Vista”, “Windows XP”, “Windows Server 2016”, “Windows Server 2012 R2”, “Windows Server 2012”, “Windows Server 2008 R2”, “Windows Server 2008”, “Windows Server 2003 R2” ve “Windows Server 2003” gibi terimlerle aşağıdaki işletim sistemleri ifade edilmektedir. Ayrıca “Windows” ile tüm sürümler ifade edilmektedir.

- Microsoft® Windows® 10 işletim sistemi
- Microsoft® Windows® 8.1 işletim sistemi
- Microsoft® Windows® 8 işletim sistemi
- Microsoft® Windows® 7 işletim sistemi
- Microsoft® Windows Vista® işletim sistemi
- Microsoft® Windows® XP işletim sistemi
- Microsoft® Windows® XP Professional x64 Edition işletim sistemi
- Microsoft® Windows Server® 2016 işletim sistemi

Bu Kılavuz Hakkında

- Microsoft® Windows Server® 2012 R2 işletim sistemi
- Microsoft® Windows Server® 2012 işletim sistemi
- Microsoft® Windows Server® 2008 R2 işletim sistemi
- Microsoft® Windows Server® 2008 işletim sistemi
- Microsoft® Windows Server® 2003 R2 işletim sistemi
- Microsoft® Windows Server® 2003 işletim sistemi

Mac OS

Bu kılavuzda, “Mac OS” macOS High Sierra, macOS Sierra, OS X El Capitan, OS X Yosemite, OS X Mavericks, OS X Mountain Lion, Mac OS X v10.7.x ve Mac OS X v10.6.8'i ifade etmek için kullanılır.

Giriş

Bu, yazıcıyı kullanmak ve yönetmek için yönetici için ortak bir manüeldir.

Bu ortak bir kılavuz olduğundan kullanılmayan işlevler ve gösterilmeyen menüler vardır. Bu yüzden, bilgi, ayar öğeleri veya menüler yanında verilir.

İşlev kullanım bilgileri için bkz. *Kullanım Kılavuzu*.

Kılavuz Bileşeni

Yazıcı Ayarları ve Yönetme

Her işlevi ayarlamak, yazıcıyı yönetmek için ağ bağlantısından akışı açıklar.

Bağlantı

Bir aygıtın ağa nasıl bağlanacağını açıklar. Ayrıca yazıcının bağlantı noktasını, DNS sunucusunu ve proxy sunucusunu kullanmayı açıklar.

İşlev Ayarları

Yazıcının her işlevini kullanmak için ayarları açıklar.

Ürün Güvenlik Ayarları

Yönetici parolası ayarı ve erişim kontrolü gibi temel güvenlik ayarlarını açıklar.

Çalıştırma ve Yönetim Ayarları

Yazıcının kullanımı başladıktan sonra bir olay oluştuğunda yazıcının bilgilerini ve bildirim ayarlarını kontrol etme gibi işlemleri ve yönetimi açıklar.

Sorunları Çözme

Ayarları ilkleme ve ağ sorununu gidermeyi açıklar.

Kuruluş için Gelişmiş Güvenlik Ayarları

SSL/TLS iletişimi ve IPsec/IP filtreleme gibi ağda kullanılan gelişmiş güvenlik ayarlarını açıklar.

Bu Kılavuzda Kullanılan Terimler

Terimler

Aşağıdaki terimler bu kılavuzda kullanılmaktadır.

Giriş

Yönetici

Bir ofis veya kuruluşta aygıtı kurma ve ayarlamayla görevli kişi. Küçük kuruluşlar için bu kişi hem aygıt hem de ağ yöneticisi görevini görür. Büyük kuruluşlar için yöneticilerin bir departman veya bölümün grup biriminde ağ veya aygıtlar üzerinde yetkileri vardır ve ağ yöneticileri kuruluşun ötesinde de iletişim ayarlarından (örneğin Internet) sorumludur.

Ağ yöneticisi

Ağ iletişimini kontrolde görevli kişi. Internet veya ağ üzerinden iletişimi kontrol etmek için yönlendirici, proxy sunucusu, DNS sunucusu ve posta sunucusunu ayarlayan kişi.

Kullanıcı

Yazıcılar veya tarayıcılar gibi aygıtları kullanan kişi.

Sunucu/istemci bağlantısı (Windows sunucusunu kullanarak yazıcı paylaşma)

Yazıcıyı gösteren bağlantı ağ veya USB kablosu yoluyla Windows sunucusuna bağlanır ve sunucuda ayarlanan yazdırma kuyruğu paylaşılabilir. Yazıcı ve bilgisayar arasındaki iletişim sunucudan geçer ve yazıcı sunucuda kontrol edilir.

Uçtan uca bağlantı (doğrudan yazdırma)

Yazıcı ve bilgisayarı gösteren bağlantı hub veya erişim noktası yoluyla ağa bağlanır ve yazdırma işi doğrudan bilgisayardan yürütülebilir.

Web Config (aygıtın web sayfası)

Aygıtta yerleşik web sunucusu. Web Config olarak adlandırılır. Tarayıcıyı kullanarak aygıtın durumunu kontrol edebilir ve değiştirebilirsiniz.

Yazdırma kuyruğu

Windows için her bağlantı noktası için simge yazıcı için **Aygıt ve Yazıcı** üzerinde görüntülenir. Aygıt, standart TCP/IP ve WSD ağı gibi iki veya daha fazla bağlantı noktasıyla ağa bağlıysa tek bir aygıt için bile iki veya daha fazla simge oluşturulur.

Araç

Epson Device Admin, EpsonNet Config, EpsonNet SetupManager vb. gibi bir aygıtı kurmak veya yönetmek için Epson yazılım için genel bir terim.

Giriş

ASCII (Bilgi Değiş Tokuşu İçin Amerikan Standart Kodu)

Standart karakter kodlarından biri. Alfabe (a-z, A-Z), Arap numaraları (0-9), semboller, boş karakterler ve kontrol karakterleri dahil 128 karakter tanımlanır. Bu kılavuzda "ASCII" tanımlandığında, aşağıda gösterilen 0x20-0x7E'yi (onaltılı sayı) gösterir ve kontrol karakterlerini içermez.

	00	01	02	03	04	05	06	07	08	09	0A	0B	0C	0D	0E	0F
20	SP*	!	"	#	\$	%	&	'	()	*	+	,	-	.	/
30	0	1	2	3	4	5	6	7	8	9	:	;	<	=	>	?
40	@	A	B	C	D	E	F	G	H	I	J	K	L	M	N	O
50	P	Q	R	S	T	U	V	W	X	Y	Z	[\]	^	_
60	`	a	b	c	d	e	f	g	h	i	j	k	l	m	n	o
70	p	q	r	s	t	u	v	w	x	y	z	{		}	~	

* Boşluk karakteri.

Unicode (UTF-8)

Büyük genel dilleri kapsayan uluslararası bir standart kod. Bu kılavuzda "UTF-8" açıklandığında, UTF-8 biçiminde kodlama karakterlerini gösterir.

Ağ Ortamı Örneği

Orta — Büyük Ofis Ağ Ortamı Örneği

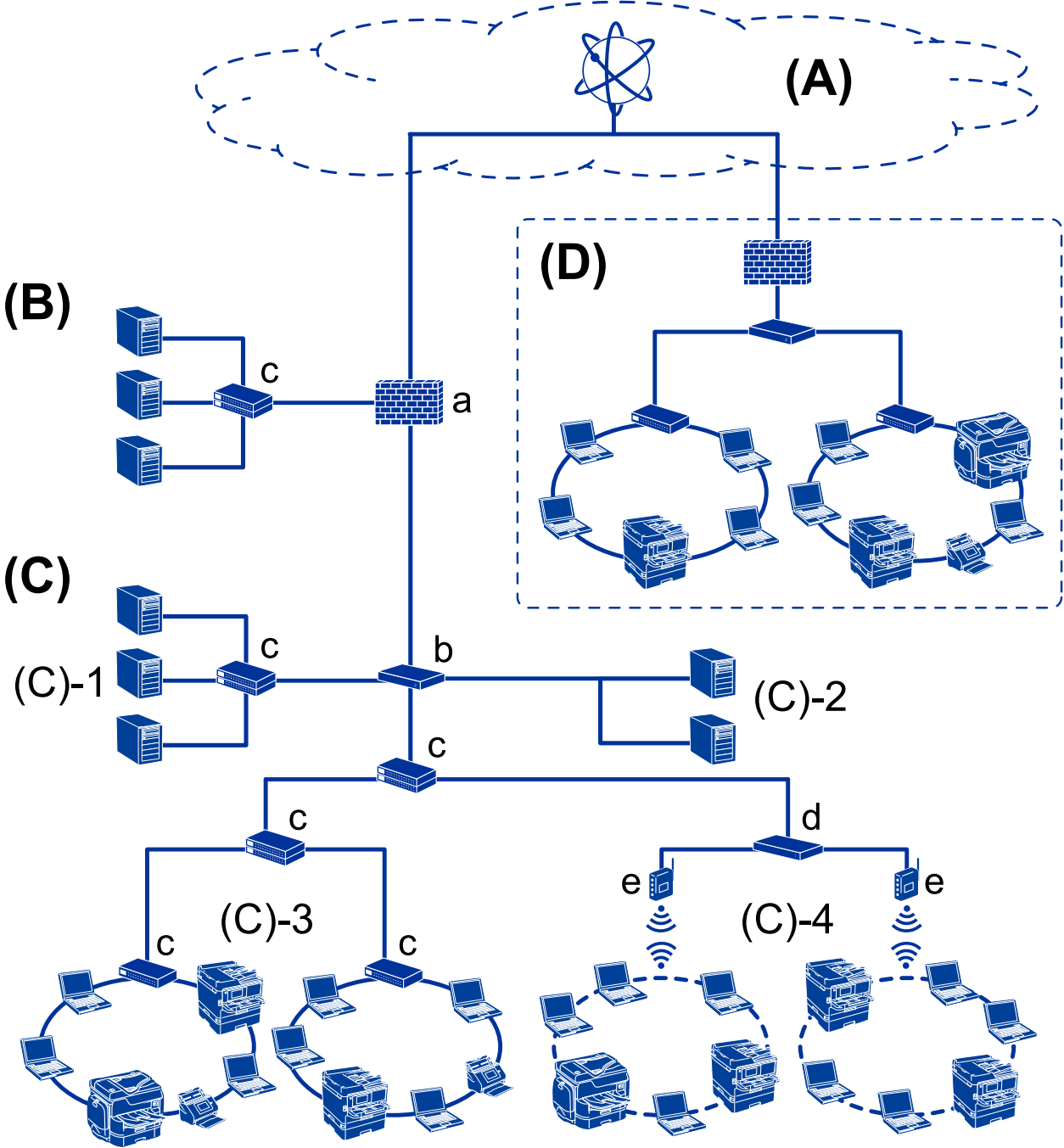

(A): Internet

Yazıcı Internet'e bağlanabiliyorsa aşağıdaki hizmetler kullanılabilir.

Epson Connect

E-posta Yazdırma, Uzak Yazdırma vb.

Giriş

Bulut Hizmetleri

Google Cloud Print, Evernote vb.

Epson Sitesi

Sürücü ve yazılımı indirme ve yazıcının bellenimini güncelleme vb.

(B): DMZ (arındırılmış bölge)

Bu bölge dahili ağ (intranet) ve harici ağ (Internet) arasına yerleştirilir ve her iki ağ da güvenlik duvarıyla ayrılmış segmentlerdir. Genellikle Harici ağ için açılmış sunucu koyulur. Harici bir tehlikenin dahili ağa yayılmasını önleyebilir. Ayrıca, dahili ağdan açılan sunucuya yetkisiz erişime karşı koruyabilir.

DNS sunucusu

Proxy sunucusu

E-posta aktarım sunucusu

Web sunucusu

FTP sunucusu

(C): Güven Bölgesi (Intranet)

Bu, güvenlik duvarıyla veya UTM (Birleştirilmiş Tehlike Yönetimi) ile korunan bir güvenli ağdır.

(C)-1: Intranetin sunucu tarafı

Bu sunucu her hizmeti kuruluşun bilgisayarlarına uygular.

DNS sunucusu

DHCP sunucusu

E-posta sunucusu

Active Directory sunucusu/LDAP sunucusu

Dosya sunucusu

(C)-2: Uygulama sunucusu

Bu sunucu, sunucu uygulamasının işlevini şu şekilde uygular.

Epson Yazdırma Yöneticisi

Document Capture Pro Sunucusu

(C)-3: Kablolü LAN (Ethernet), (C)-4: Kablosuz LAN (Wi-Fi)

Yazıcı, tarayıcı, bilgisayar vb.'yi LAN'a bir LAN kablosu veya radyo dalgası kullanarak bağlayın.

(D): Başka dal

Bu, diğer dal ağdır. Internet, kiralık hat vb. ile bağlanır.

Ağ aygıtları

a: Güvenlik Duvarı, UTM

b: Yönlendirici

c: LAN anahtarı

d: Kablosuz LAN denetleyicisi

e: Erişim noktası

Küçük Ofis Ağı Örneği

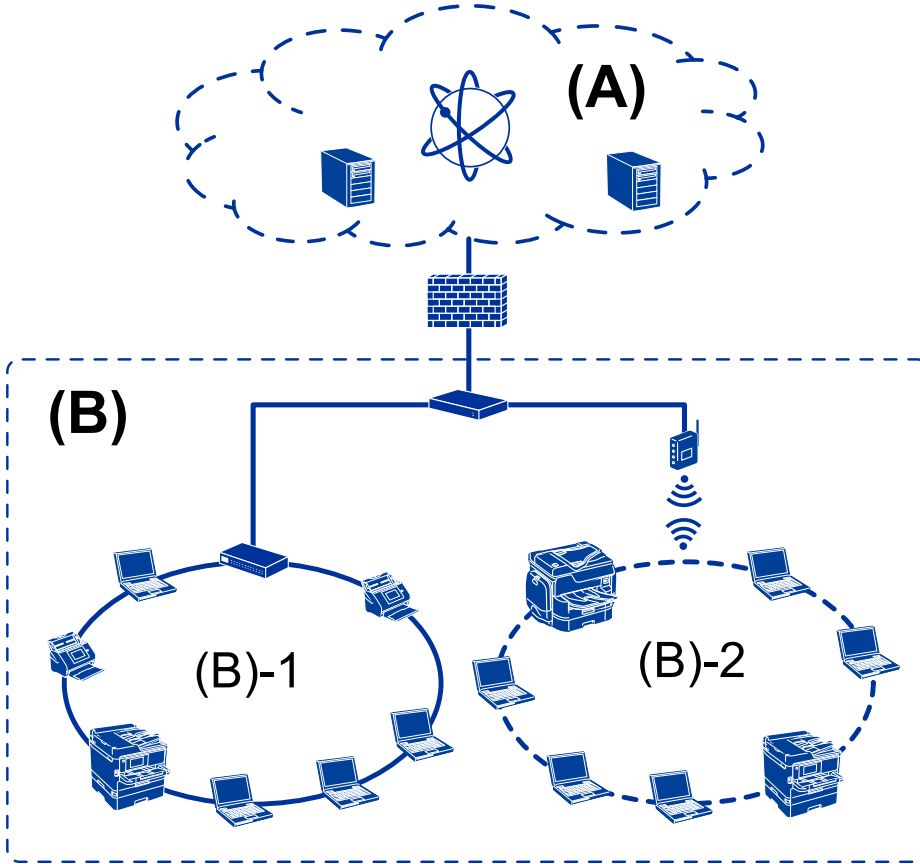

(A): Internet

- Epson Connect
- Bulut hizmetleri
- E-posta sunucusu, FTP sunucusu

(B): Güven Bölgesi (Intranet)

- (B)-1: Kablolü LAN (Ethernet)
- (B)-2: Kablosuz LAN (Wi-Fi)

Yazıcı Bağlantısı Türleri

Yazıcının ağ bağlantısı için aşağıdaki iki yöntem kullanılabilir.

- Sunucu/istemci bağlantısı (Windows sunucusunu kullanarak yazıcı paylaşma)
- Uçtan uca bağlantı (doğrudan yazdırma)

Sunucu/İstemci Bağlantısı Ayarları

Bu, sunucu bilgisayarının yazıcıyla paylaştığı bağlantıdır. Sunucu bilgisayarından gitmeden bağlantıyı yasaklamak için güvenliği geliştirebilirsiniz.

Giriş

USB kullanırken ağ işlevi olmayan yazıcı da paylaşılabilir.

Bağlantı yöntemi:

LAN anahtarı veya erişim noktası yoluyla yazıcıyı ağa bağlayın.

Ayrıca yazıcıyı sunucuya doğrudan USB kablosuyla bağlayabilirsiniz.

Yazıcı sürücüsü:

İstemci bilgisayarların işletim sistemine bağlı olarak Windows sunucusuna yazıcı sürücüsünü yükleyin.

Windows sunucusuna erişerek ve yazıcıya bağlanarak, yazıcı sürücüsü istemci bilgisayarına yüklenir ve kullanılabilir.

Özellikler:

- Yazıcıyı ve yazıcı sürücüsünü toplu olarak yönetin.
- Sunucunun özelliklerine bağlı olarak tüm yazdırma işleri sunucu yoluyla olduğundan yazdırma işini başlatmak zaman alabilir.
- Windows sunucusu kapalı olduğunda yazdıramazsınız.

İlgili Bilgi

➔ [“Terimler” sayfa 8](#)

Uçtan Uca Bağlantı Ayarları

Ağdaki yazıcıyı ve bilgisayarını doğrudan bağlamak için bağlantıdır. Yalnızca ağla uyumlu bir model bağlanabilir.

Bağlantı yöntemi:

Hub veya erişim noktası yoluyla yazıcıyı ağa doğrudan bağlayın.

Yazıcı sürücüsü:

Yazıcı sürücüsünü her bir istemci bilgisayara kurun.

EpsonNet SetupManager kullanılırken, yazıcı ayarlarını içeren sürücünün paketini sağlayabilirsiniz.

Özellikler:

- Yazdırma işi yazıcıya doğrudan gönderildiğinden yazdırma işi hemen başlar.
- Yazıcı çalıştığı sürece yazdırabilirsiniz.

İlgili Bilgi

➔ [“Terimler” sayfa 8](#)

Yazıcı Ayarları ve Yönetim

Yazıcı Ayarları ve Yönetimi Akışı

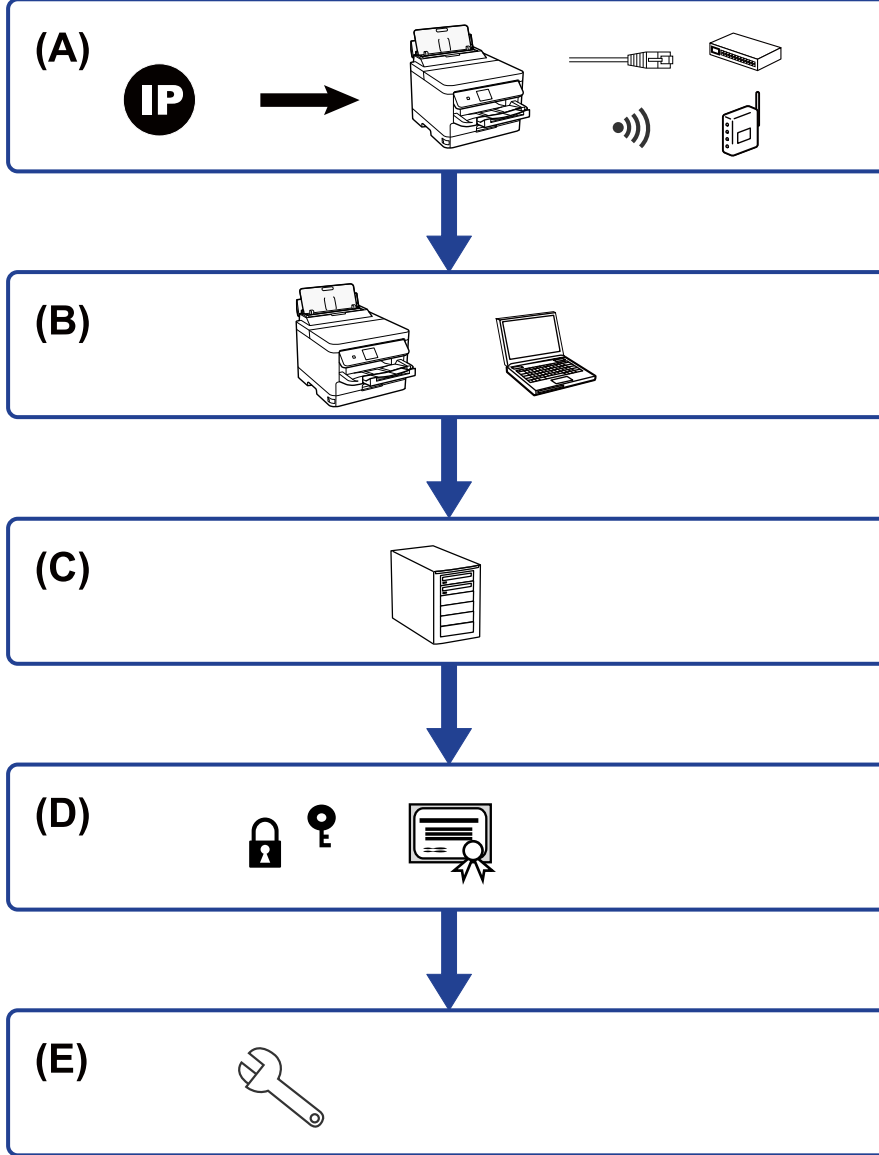

A	Yazıcı İçin Ağ Bağlantısı	B	Yazdırma İşlevi Ayarı
C	Sunucu Ayarı	D	Güvenlik Ayarları
E	Çalıştırma ve Yönetim Ayarları		

Yazıcı İçin Ağ Bağlantısı

Yazıcıya IP adresini ayarlayın ve ağa bağlayın.

Yazıcı Ayarları ve Yönetim

- IP adresi ayarı
- Ağa bağlanma (LAN kablo bağlantısı/Wi-Fi ayarları)

İlgili Bilgi

➔ [“Ağ Bağlantısı” sayfa 18](#)

Yazdırma İşlevi Ayarı

Yazdırma işlevini etkinleştirmek için ayarları yapın.

- Sunucu/İstemci Bağlantısı için yazdırma ayarları
- Uçtan Uca Bağlantı için yazdırma ayarları

İlgili Bilgi

➔ [“Yazdırma İşlevlerini Kullanma” sayfa 27](#)

Posta Sunucusu Ayarı

E-posta iletme veya e-posta bildirim için posta sunucusu ayarını yapın.

- SMTP Sunucusu
- POP3 Sunucusu

İlgili Bilgi

➔ [“Posta Sunucusu Yapılandırma” sayfa 36](#)

Güvenlik Ayarları

- Yönetici parolası ayarı
- Erişim kontrol ayarı
- İletişim Kurallarını Kullanarak Kontrol Etme
- Gelişmiş Güvenlik ayarı

İlgili Bilgi

- ➔ [“Ürün Güvenlik Ayarları” sayfa 45](#)
- ➔ [“Kuruluş için Gelişmiş Güvenlik Ayarları” sayfa 95](#)

Çalıştırma ve Yönetim Ayarı

- Aygıt durumunu kontrol etme
- Olay oluşmasına yanıt verme
- Aygıt ayarlarını yedekleme

Yazıcı Ayarları ve Yönetim

İlgili Bilgi

➔ [“Çalıştırma ve Yönetim Ayarları” sayfa 54](#)

Ağ Bağlantısı

Bu bölümde yazıcıyı ağa bağlamak için prosedür açıklanmaktadır.

Ağ Bağlantısını Yapmadan Önce

Ağa bağlamak için bağlantı için bağlantı yöntemini ve ayar bilgilerini önceden kontrol edin.

Bağlantı Ayarlarında Bilgi Toplama

Bağlanmak için gerekli ayar bilgilerini hazırlayın. Aşağıdaki bilgileri önceden kontrol edin.

Bölümler	Öğeler	Not
Aygıt bağlantı yöntemi	<input type="checkbox"/> Ethernet <input type="checkbox"/> Wi-Fi	<p>Yazıcıyı ağa nasıl bağlayacağınıza karar verin.</p> <p>Kablolu LAN için LAN anahtarına bağlanır.</p> <p>Wi-Fi için erişim noktasının ağına bağlanır (SSID).</p>
LAN bağlantısı bilgileri	<input type="checkbox"/> IP adresi <input type="checkbox"/> Alt ağ maskesi <input type="checkbox"/> Varsayılan ağ geçidi	<p>Yazıcıya atanacak IP adresine karar verin.</p> <p>IP adresini statik olarak atadığınızda, tüm değerler gerekir.</p> <p>DHCP işlevini kullanarak IP adresini dinamik olarak atadığınızda otomatik ayarlandığından bu bilgi gerekmez.</p>
Wi-Fi bağlantısı bilgileri	<input type="checkbox"/> SSID <input type="checkbox"/> Parola	<p>Bunlar yazıcının bağlandığı erişim noktasının SSID'si (ağ adı) ve parolasıdır.</p> <p>MAC adresi filtreleme ayarlanırsa yazıcıyı kaydetmek için yazıcının MAC adresini önceden kaydedin.</p> <p>Desteklenen standartlar için Kullanıcı Kılavuzu'na bakın.</p>
DNS sunucusu bilgileri	<input type="checkbox"/> Birincil DNS için IP adresi <input type="checkbox"/> İkincil DNS için IP adresi	<p>Bunlar yazıcıya bir statik IP adresi atanırken gerekir. Sistemde gereksiz yapılandırma olduğunda ve ikincil bir DNS sunucusu olduğunda ikincil DNS ayarlanır.</p> <p>Küçük bir kuruluştaysanız ve DNS sunucusunu ayarlamadıysanız, yönlendiricinin IP adresini ayarlayın.</p>
Proxy sunucusu bilgileri	<input type="checkbox"/> Proxy sunucusu adı	<p>Internet'e intranetten erişmek için ağ ortamınız proxy sunucusunu kullanıyorsa ve yazıcının doğrudan Internet'e erişmesi işlevini kullanıyorsanız bunu ayarlayın.</p> <p>Aşağıdaki işlevler için yazıcı doğrudan Internet'e bağlanır.</p> <ul style="list-style-type: none"> <input type="checkbox"/> Epson Connect Hizmetleri <input type="checkbox"/> Diğer şirketlerin bulut hizmetleri <input type="checkbox"/> Bellenim güncellemesi
Bağlantı noktası numarası bilgileri	<input type="checkbox"/> Birakılacak bağlantı noktası	<p>Yazıcının ve bilgisayarın kullandığı bağlantı noktası numarasını işaretleyin, sonra gerekirse güvenlik duvarı ile engellenen bağlantı noktasını serbest bırakın.</p> <p>Yazıcının kullandığı bağlantı noktası numarası için Ek'e bakın.</p>

IP Adresi Ataması

Bunlar aşağıdaki IP adresi ataması türleridir.

Statik IP adresi:

Önceden belirlenen IP adresini yazıcıya (ana makine) manüel atayın.

Ağa bağlanma bilgilerinin (alt ağ maskesi, varsayılan ağ geçidi, DNS sunucusu vb.) manuel ayarlanması gerekir.

IP adresi aygıt kapatılsa bile değişmez, bu yüzden IP adresini değiştiremediğiniz bir ortam olmadan aygıtları yönetmek istediğinizde veya aygıtları IP adresini kullanarak yönetmek istediğinizde bu kullanışlıdır. Birçok bilgisayarın erişebildiği yazıcı, sunucu vb. ayarlarını öneririz. Ayrıca, IPsec/IP filtreleme gibi güvenlik özellikleri kullanılırken sabit bir IP adresi atayın, böylece IP adresi değişmez.

DHCP işlevini (dinamik IP adresi) kullanarak otomatik atama:

IP adresini yazıcıya (ana makine) DHCP sunucusunun veya yönlendiricinin DHCP işlevini kullanarak otomatik atayın.

Ağa bağlanma bilgileri (alt ağ maskesi, varsayılan ağ geçidi, DNS sunucusu vb.) otomatik ayarlanır, bu yüzden aygıtı ağa kolayca bağlayabilirsiniz.

Aygıt veya yönlendirici kapatılırsa veya DHCP sunucusu ayarlarına bağlı olarak yeniden bağlanırken IP adresi değişebilir.

IP adresi ve IP adresini izleyebilen protokollerle iletişim kurma dışında aygıtları yönetmenizi öneririz.

Not:

DHCP'nin IP adresi ayırma işlevini kullandığımızda, aynı IP adresini aygıtlara istediğiniz zaman atayabilirsiniz.

DNS Sunucusu ve Proxy Sunucusu

DNS sunucusunun IP adresi bilgileriyle ilişkilendirilmiş bir ana bilgisayar adı, e-posta adresinin etki alanı adı vb.'si vardır.

Bilgisayar veya yazıcı IP iletişimi gerçekleştirirken diğer taraf ana bilgisayar adı, etki alanı adı vb. ile tanımlanıyorsa iletişim mümkün değildir.

O bilgi için DNS sunucusunu sorgular ve diğer tarafın IP adresini alır. Bu işlem ad çözümlemesi olarak adlandırılır.

Bu yüzden, bilgisayar ve yazıcı gibi aygıtlar IP adresi kullanılarak iletişim kurabilir.

E-posta işlevi veya Internet bağlantısı işlevini kullanarak iletişim kurmak için yazıcı için ad çözümlemesi gerekir.

Bu işlevleri kullanırken, DNS sunucusu ayarlarını yapın.

DHCP sunucusu veya yönlendiricinin DHCP işlevini kullanarak yazıcının IP adresini atarken otomatik ayarlanır.

Proxy sunucusu ağ ve Internet arasındaki ağ geçidine yerleştirilir ve bunlardan her biri yerine bilgisayar, yazıcı ve Internet (karşı sunucu) ile iletişim kurar. Karşı sunucu yalnızca proxy sunucusuyla iletişim kurar. Bu yüzden, IP adresi ve bağlantı noktası numarası gibi yazıcı bilgileri okunamaz ve güvenliğin artması beklenir.

Internet'e proxy sunucusu yoluyla bağlandığınızda, yazıcıdaki proxy sunucusunu yapılandırın.

Kontrol Panelinden Ağa Bağlanma

Yazıcının kontrol panelini kullanarak yazıcıyı ağa bağlayın.

Yazıcının kontrol paneli için daha fazla ayrıntı için *Kullanım Kılavuzu* belgesine bakın.

IP Adresi Atama

Ana Bilgisayar Adresi, Alt Ağ Maskesi, Varsayılan Ağ Geçidi gibi temel öğeleri ayarlayın.

Bu bölümde statik bir IP adresi ayarlamak için prosedür açıklanmaktadır.

Bir öğeyi seçmek için ▲ ▼ ◀ ▶ düğmelerini kullanarak odağı öğeye taşıyın ve sonra Tamam düğmesine basın.

1. Yazıcıyı açın.
2. Yazıcının kontrol panelinde ana ekranda **Ayarlar** öğesini seçin.



3. **Genel Ayarlar > Ağ Ayarları > Gelişmiş** öğesini seçin.
4. **TCP/IP** öğesini seçin.

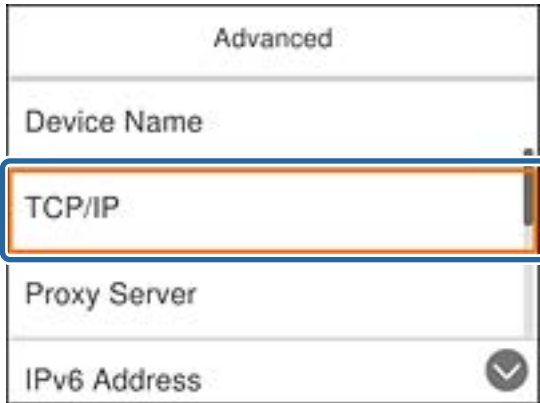

Ağ Bağlantısı

5. **Manuel** için **IP Adresi Alın** seçimini yapın.

Yönlendiricinin DHCP işlevini kullanarak IP adresini otomatik ayarladığınızda, **Otomatik** öğesini seçin. Bu durumda, adım 6 ile 7'deki **IP Adresi**, **Alt Ağ Maskesi** ve **Varsayılan Ağ Geçidi** öğesi de otomatik ayarlanır, bu yüzden adım 8'e gidin.



6. IP adresini girin.

◀ ve ▶ öğelerini seçerseniz odak nokta ile ayarlanan sonraki segmente veya önceki segmente taşınır.



Önceki ekranda yansıtılan değeri onaylayın.

7. **Alt Ağ Maskesi** ve **Varsayılan Ağ Geçidi** ayarlarını yapın.

Önceki ekranda yansıtılan değeri onaylayın.

**Önemli:**

*IP Adresi, Alt Ağ Maskesi ve Varsayılan Ağ Geçidi kombinasyonu yalnızca **Ayarı Başlat** devre dışıdır ve ayarlarla devam edilemez. Girişte bir hata olmadığını onaylayın.*

8. Birincil DNS sunucusu için IP adresini girin.

Önceki ekranda yansıtılan değeri onaylayın.

Not:

*IP adresi atama ayarları için **Otomatik** öğesini seçtiğinizde **Manuel** veya **Otomatik** arasından DNS sunucusu ayarı seçimi yapabilirsiniz. DNS sunucusu adresini otomatik alamıyorsanız, **Manuel** öğesini seçin ve DNS sunucusu adresini girin. Sonra, ikincil DNS sunucusu adresini doğrudan girin. **Otomatik** öğesini seçerseniz adım 10'a gidin.*

Ağ Bağlantısı

9. İkincil DNS sunucusu için IP adresini girin.
Önceki ekranda yansıtılan değeri onaylayın.
10. **Ayarı Başlat** ögesini seçin.
11. Onay ekranını kapatın.

Proxy Sunucusunu Ayarlama

Aşağıdakilerin ikisi de doğruysa proxy sunucusunu ayarlayın.

- Proxy sunucusu Internet bağlantısı için yapılmış.
- Epson Connect hizmeti veya başka şirketin bulut hizmetleri gibi yazıcının doğrudan internet'e bağlandığı işlevi kullanırken.

1. Ana ekranda **Ayarlar** ögesini seçin.

Bir ögeyi seçmek için ▲ ▼ ◀ ▶ düğmelerini kullanarak odağı ögeye taşıyın ve sonra Tamam düğmesine basın.

IP adresi ayarından sonra ayarlar yaparken, **Gelişmiş** ekranı görüntülenir. Adım 3'a gidin.



2. **Genel Ayarlar > Ağ Ayarları > Gelişmiş** ögesini seçin.
3. **Proxy Sunucu** ögesini seçin.

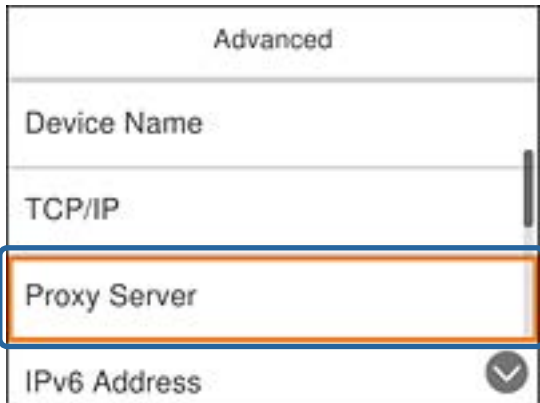

Ağ Bağlantısı

4. **Kullan** için **Proxy Sunucu Ayarları** seçimini yapın.

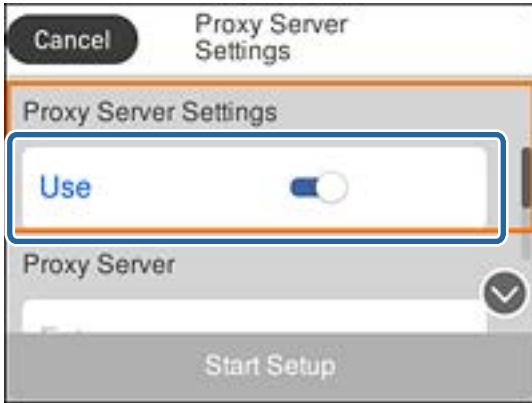

5. IPv4 veya FQDN biçimiyle proxy sunucusu için adresi girin.

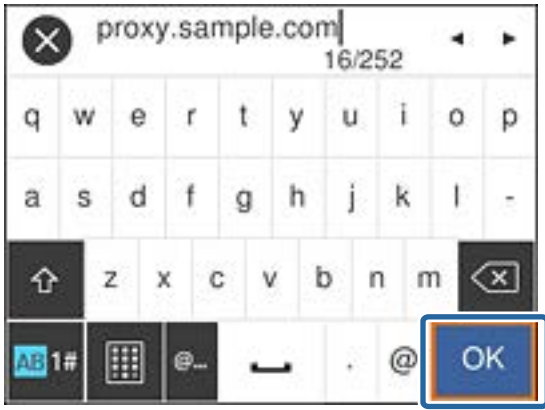

Önceki ekranda yansıtılan değeri onaylayın.

6. Proxy sunucusu için bağlantı noktası numarasını girin.
Önceki ekranda yansıtılan değeri onaylayın.
7. **Ayarı Başlat** ögesini seçin.
8. Onay ekranını kapatın.

LAN'a Bağlama

Yazıcıyı ağa Ethernet veya Wi-Fi ile bağlayın.

İlgili Bilgi

- ➔ “Ethernet'e Bağlama” sayfa 24
- ➔ “Kablosuz LAN'a Bağlanma (Wi-Fi)” sayfa 24

Ethernet'e Bağlama

Yazıcıyı ağa Ethernet kablosunu kullanarak bağlayın ve bağlantıyı kontrol edin.

1. Yazıcı ve hub'ı (LAN anahtarı) Ethernet kablosuyla bağlayın.
2. Ana ekranda **Ayarlar** ögesini seçin.

Bir öğeyi seçmek için ▲ ▼ ◀ ▶ düğmelerini kullanarak odağı öğeye taşıyın ve sonra Tamam düğmesine basın.



3. **Genel Ayarlar** > **Ağ Ayarları** seçeneklerini seçin.

4. **Bağlantı Kontrolü** ögesini seçin.

Bağlantı tanılama sonucu görüntülenir. Bağlantının doğru olduğunu kontrol edin.

5. Bitirmek için **Son Ver** ögesini seçin.

Kontrol Raporu Yazdır ögesini seçtiğinizde, tanılama sonucunu yazdırabilirsiniz. Yazdırmak için ekrandaki talimatları izleyin.

İlgili Bilgi

➔ [“Ethernet Bağlantısını Wi-Fi Bağlantısına Değiştirme”](#) sayfa 82

Kablosuz LAN'a Bağlanma (Wi-Fi)

Yazıcının kontrol panelinden bir erişim noktasına bağlanmak için gerekli bilgileri manüel ayarlayabilirsiniz. Manüel ayarlamak için bir erişim noktası için SSID ve parola gerekir.

Not:

Erişim noktası WPS'yi desteklediğinde, SSID ve parolayı kullanmadan düğme veya PIN kodunu kullanarak otomatik olarak Wi-Fi bağlantısı ayarlarını yapabilirsiniz.

1. Ana ekranda **Wi-Fi** ögesini seçin.

Bir öğeyi seçmek için ▲ ▼ ◀ ▶ düğmelerini kullanarak odağı öğeye taşıyın ve sonra Tamam düğmesine basın.

2. **Yönlendirici** ögesini seçin.

Ağ Bağlantısı



3. Tamam düğmesine basın.

Ağ bağlantısı zaten ayarlandıysa bağlantı ayrıntıları görüntülenir. Ayarları değiştirmek için **Ayarları Değiştir** ögesini seçin.

Yazıcı zaten Ethernet ile bağlıysa **Wi-Fi bağlantısına değiştirin.** ögesini seçin ve mesajı onayladıktan sonra **Evet** ögesini seçin.

4. **Wi-Fi Kurulum Sihirbazı** ögesini seçin.

5. Erişim noktasının SSID'sini seçin.

Bağlanmak istediğiniz SSID yazıcının kontrol panelinde görüntülenmiyorsa listeyi güncellemek için  düğmesine basın. Hala görüntülenmezse  düğmesine basın ve sonra SSID'yi doğrudan girin.

6. **Şifre Girin** ögesini seçin ve sonra parolayı girin.

Not:

Parola küçük/büyük harf duyarlıdır.

SSID'yi doğrudan girerseniz, **Kullanılabilir** ögesini **Şifre** için seçin ve sonra parolayı girin.

7. Bitirdiğinizde, **Tamam** ögesini seçin.

8. Ayarları kontrol edin ve ardından **Ayarı Başlat** ögesini seçin.

9. Bitirmek için **Son Ver** ögesini seçin.

Bağlanamazsanız, ağ bağlantısı raporunu yazdırmak için **Kontrol Raporu Yazdır** ögesini seçin ve sonra yazdırılan çözümleri kontrol edin.

10.  düğmesine basın.

İlgili Bilgi

- ➔ “Ağ Bağlantısı Raporu Hakkında Mesaj ve Çözümler” sayfa 64
- ➔ “Kontrol Panelinden (WPS) Wi-Fi Ayarlarını Yapma” sayfa 79
- ➔ “Wi-Fi Bağlantısından Ethernet Bağlantısına Değiştirme” sayfa 83

İşlev Ayarları

Bu bölümde her işlevi kullanabilmek için yapılacak ilk ayarlar açıklanmaktadır.

Ayar İçin Yazılım

Bu konuda, Web Config kullanılarak yöneticinin bilgisayarından ayarları yapma prosedürü açıklanmaktadır.

Web Config (Aygıt İçin Web Sayfası)

Web Config Hakkında

Web Config, yazıcının ayarlarını konfigüre etmek için yazıcının dahili bir web sayfasıdır. Bilgisayardan ağa bağlı yazıcıyı çalıştırabilirsiniz.

Web Config'e erişebilmek için öncelikle yazıcıya bir IP adresi atamalısınız.

Not:

Yazıcının yönetici şifresini yapılandırarak ayarları kilitleyebilirsiniz.

The screenshot displays the Epson Web Config interface. At the top, the Epson logo and 'Epson Software Services' are visible. Below the logo, there are navigation tabs: Status, Print, Network, Network Security, Product Security, Device Management, and Epson Open Platform. The 'Product Status' page is active, showing a sidebar with links to Product Status, Network Status, Usage Status, Hardware Status, and Panel Snapshot. The main content area is titled 'Product Status' and includes a language dropdown menu set to 'English'. Below this, the 'Printer Status' is shown as 'Available'. There are two status indicators for 'BK' (Black) and 'BK' (Maintenance Box). The 'Black (BK)' status is 'T9641/T9651/T9661' and the 'Maintenance Box' status is 'T6715'. The 'Card Reader Status' is 'Disconnected'. The 'Rear Paper Feed' section shows 'Paper Size: A4 210 x 297 mm' and 'Paper Type: Plain paper'. The 'Cassette 1' section also shows 'Paper Size: A4 210 x 297 mm' and 'Paper Type: Plain paper'. At the bottom, the 'Epson Connect Status' is 'Unregistered' and the 'Epson Connect Email Address' is empty. A 'Refresh' button is located at the bottom left, and a 'Software Licenses' link is at the bottom right.

İşlev Ayarları

Web Config Erişimi

Yazıcının IP adresini bir web tarayıcısına girin. JavaScript etkinleştirilmiş olmalıdır. HTTPS yoluyla Web Config'e erişirken yazıcıda depolanan kendinden imzalı sertifika kullanıldığından, ancak sorun olmadığından web tarayıcısında bir uyarı mesajı görünür.

- HTTPS üzerinden erişim
 - IPv4: https://<yazıcı IP adresi> (< > işaretleri olmadan)
 - IPv6: https://[yazıcı IP adresi]/ ([] işaretleri ile birlikte)
- HTTP üzerinden erişim
 - IPv4: http://<yazıcı IP adresi> (< > işaretleri olmadan)
 - IPv6: http://[yazıcı IP adresi]/ ([] işaretleri ile birlikte)

Örnekler

- IPv4:
 - https://192.0.2.111/
 - http://192.0.2.111/
- IPv6:
 - https://[2001:db8::1000:1]/
 - http://[2001:db8::1000:1]/

Not:

Yazıcı adı DNS sunucusu ile kayıtlıysa yazıcının IP adresi yerine yazıcı adını kullanabilirsiniz.

İlgili Bilgi

- ➔ “Yazıcıyla SSL/TLS İletişimi” sayfa 97
- ➔ “Dijital Sertifikasyon Hakkında” sayfa 97

Yazdırma İşlevlerini Kullanma

Yazdırma işlevini ağ üzerinden kullanmayı etkinleştirin.

Ağdaki yazıcıyı kullanmak için bilgisayarda ağ bağlantısı için bağlantı noktasını ve yazıcının ağ bağlantısını ayarlamanız gerekir.

- Sunucu/istemci bağlantısı: Sunucu bilgisayarın bağlantı noktasını ayarlayın
 - Sunucu/istemci bağlantısı için bağlantı noktasını manüel olarak nasıl ayarlayacağınızı açıklayın.
- Uçtan uca bağlantı: Her bilgisayarın bağlantı noktasını ayarlayın
 - Uçtan uca bağlantı için yazılım diskinde veya Epson web sitesinde bulunan yükleyici kullanılarak bağlantı noktasının otomatik olarak nasıl ayarlanacağını açıklayın.

Sunucu/İstemci Bağlantısı İçin Yazdırma Ayarları

Sunucu/istemci bağlantısı olarak bağlanan yazıcıdan yazdırmayı etkinleştirin.

Sunucu/istemci bağlantısı için önce yazdırma sunucusunu ayarlayın ve sonra yazıcıyı ağda paylaşın.

İşlev Ayarları

Sunucuya bağlanmak için USB kablosunu kullanırken, önce yazdırma sunucusunu da ayarlayın ve sonra yazıcıyı ağda paylaşın.

Ağ Bağlantı Noktalarını Ayarlama

Standart TCP/IP'yi kullanarak yazdırma sunucusunda ağdan yazdırma için yazdırma kuyruğu oluşturun ve sonra ağ bağlantı noktasını ayarlayın.

Bu örnek Windows 2012 R2 kullanımı içindir.

1. Aygıtlar ve yazıcılar ekranını açın.
Masaüstü > Ayarlar > Denetim Masası > Donanım ve Ses veya Donanım > Aygıtlar ve Yazıcılar.
2. Bir yazıcı ekleyin.
Yazıcı ekle'yi tıklayın ve sonra **Listelemediğim yazıcı** öğesini seçin.
3. Yerel bir yazıcı ekleyin.
El ile yapılan ayarlarla yerel yazıcı veya ağ yazıcısı ekle öğesini seçin ve sonra **İleri**'yi tıklayın.
4. **Yeni bir bağlantı noktası oluştur** öğesini seçin, Bağlantı Noktası Türü olarak **Standart TCP/IP Bağlantı Noktası** öğesini seçin ve sonra **İleri**'yi tıklayın.

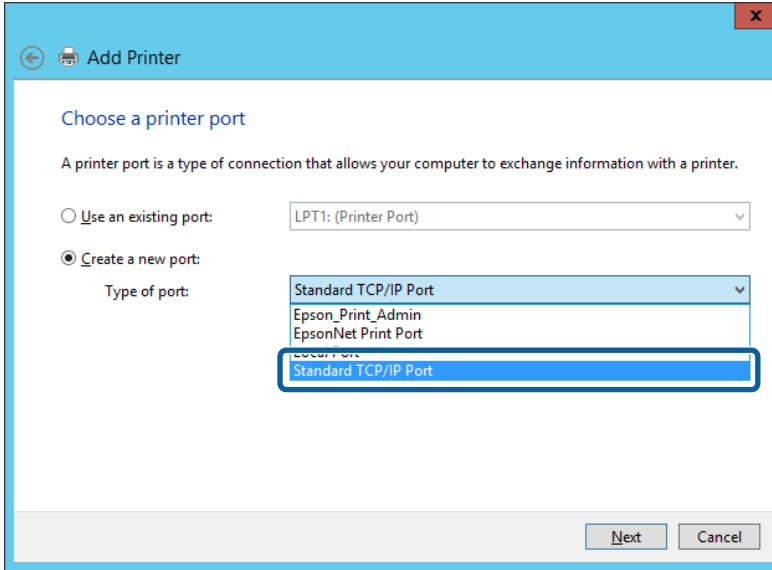

5. **Ana Bilgisayar Adı veya IP Adresi veya Yazıcı Adı veya IP Adresi** öğesine yazıcının IP adresini ve yazıcının adını girin ve sonra **İleri**'ye tıklayın.

Örnek:

Yazıcı adı: EPSONA1A2B3C

IP adresi: 192.0.2.111

Bağlantı noktası adı'nı değiştirmeyin.

İşlev Ayarları

Kullanıcı Hesabı Denetimi ekranı görüntülendiğinde **Devam**'ı tıklatın.

Not:

Ad çözünürlüğünün kullanılabilir olduğu ağda yazıcının adını belirtirseniz, yazıcının IP adresi DHCP ile değiştirilse bile IP adresi izlenir. Yazıcının kontrol panelinde veya ağ durumu sayfasında ağ durumu ekranından yazıcı adını onaylayabilirsiniz.

6. Yazıcı sürücüsünü ayarlayın.

Yazıcı sürücüsü zaten yüklüyse:

Üretici ve **Yazıcılar**'ı seçin. **İleri**'yi tıklatın.

Yazıcı sürücüsü yüklü değilse:

Diski Var'a tıklayın ve sonra yazıcıyla sağlanan yazılım diskini takın. **Gözet**'a tıklayın ve sonra yazıcı sürücüsünü içeren diskteki klasörü seçin. Doğru klasörü seçtiğinizden emin olun. Klasörün konumu işletim sisteminize göre değişebilir.

32 bit Windows sürümü: WINX86

64 bit Windows sürümü: WINX64

7. Ekrandaki talimatları izleyin.

Sunucu/istemci bağlantısı (Windows sunucusunu kullanarak yazıcı paylaşımı) altında yazıcıyı kullanırken bundan sonra paylaşım ayarlarını yapın.

İlgili Bilgi

➔ [“Yazıcıyı Paylaşma \(yalnızca Windows\)” sayfa 30](#)

Bağlantı Noktası Yapılandırmasını Kontrol Etme — Windows

Yazdırma kuyruğu için doğru bağlantı noktasının ayarlandığından emin olun.

1. Aygıtlar ve yazıcılar ekranını açın.

Masaüstü > Ayarlar > Denetim Masası > Donanım ve Ses veya Donanım > Aygıtlar ve Yazıcılar.

İşlev Ayarları

2. Yazıcı özellikleri ekranını açın.
Yazıcı simgesini sağ tıklayın ve sonra **Yazıcı özellikleri**'ni tıklayın.
3. **Bağlantı Noktaları** sekmesini tıklayın, **Standart TCP/IP Bağlantı Noktası** ögesini seçin ve sonra **Bağlantı Noktasını Yapılandır** ögesini tıklayın.
4. Bağlantı noktası yapılandırmasını kontrol edin.
 - RAW için
Protokol'de **Raw** ögesinin seçili olduğunu kontrol edin ve sonra **Tamam**'ı tıklayın.
 - LPR için
Protokol'de **LPR**'nin seçili olduğunu kontrol edin. **LPR Ayarları**'dan **Kuyruk adı**'na "PASSTHRU" yazın. **LPR Bayt Sayımı Etkin** ögesini seçin ve sonra **Tamam**'ı tıklayın.

Yazıcıyı Paylaşma (yalnızca Windows)

Yazıcıyı sunucu/istemci bağlantısı (Windows sunucusu kullanılarak yazıcı paylaşımı) altında kullanırken, yazdırma sunucusundan paylaşılan yazıcıyı ayarlayın.

1. Yazdırma sunucusunda **Kontrol Paneli > Aygıt ve yazıcıları görüntüle** ögesini seçin.
2. Paylaşmak istediğiniz yazıcı simgesine (yazdırma kuyruğu) sağ tıklayın ve sonra **Yazıcı Özellikleri > Paylaşım** sekmesini seçin.
3. **Bu yazıcıyı paylaş** ögesini seçin ve ardından **Paylaşım adı** bölümüne girin.
Windows Server 2012 için **Paylaşım Seçeneklerini Değiştir** ögesine tıklayın ve ardından ayarları yapılandırın.

Ek Sürücülerini Yükleme (yalnızca Windows)

Bir sunucu ve istemciler için Windows sürümleri farklıysa yazdırma sürücüsüne ek sürücüler yüklemeniz önerilir.

1. Yazdırma sunucusunda **Kontrol Paneli > Aygıt ve yazıcıları görüntüle** ögesini seçin.
2. Müşterilerle paylaşmak istediğiniz yazıcı simgesine sağ tıklayın ve ardından **Yazıcı Özellikleri > Paylaşım** sekmesine tıklayın.
3. **Ek Sürücüler** ögesine tıklayın.
Windows Server 2012 için **Change Sharing Options** ögesine tıklayın ve sonra ayarları yapılandırın.
4. İstemciler için Windows sürümünü seçin ve sonra **Tamam** ögesine tıklayın.
5. Yazıcı sürücüsü (*.inf) için bilgi dosyasını seçin ve sonra sürücüyü yükleyin.

İlgili Bilgi

➔ ["Paylaşılan bir Yazıcının Kullanımı – Windows" sayfa 31](#)

Paylaşılan bir Yazıcının Kullanımı – Windows

Yönetici, yazıcı sunucusuna atanan bilgisayar adını ve yazıcıyı bilgisayarlarına nasıl ekleyeceklerini istemcilere bildirmelidir. Ek sürücüler henüz yapılandırılmamışsa, istemcileri paylaşılan yazıcıyı eklemek için **Aygıtlar ve Yazıcılar** ögesini nasıl kullanacakları hakkında bilgilendirin.

Ek sürücü(ler) yazıcı sunucusunda halihazırda yapılandırılmışsa, aşağıdaki adımları izleyin:

1. **Windows Explorer** içinde atanan yazıcı sunucusunu seçin.
2. Kullanmak istediğiniz yazıcıya çift tıklayın.

İlgili Bilgi

- ➔ “Yazıcıyı Paylaşma (yalnızca Windows)” sayfa 30
- ➔ “Ek Sürücülerini Yükleme (yalnızca Windows)” sayfa 30

Uçtan Uca Bağlantı İçin Yazdırma Ayarları

Uçtan uca bağlantı için (doğrudan yazdırma), bir yazıcı ve bir istemci bilgisayarının bire bir ilişkisi vardır.

Yazıcı sürücüsü her istemci bilgisayarına yüklenmelidir.

İlgili Bilgi

- ➔ “Yazıcı Sürücüsünü Kurma” sayfa 31

Yazıcı Sürücüsünü Kurma

Küçük kuruluşlar için her istemci bilgisayarına yazıcı sürücüsünü yüklemenizi öneririz. Epson web sitesindeki veya yazılım diskindeki yükleyiciyi kullanın.

Not:

Yazıcı birçok istemci bilgisayarından kullanıldığında, EpsonNet SetupManager kullanılarak ve sürücü bir paket olarak sunularak, yükleme çalışma süresi büyük ölçüde kısalabilir.

1. Yükleyiciyi çalıştırın.
 - Web sitesinden çalıştırma
Aşağıdaki web sitesine erişin ve sonra ürünün adını girin. **Kurulum** ögesine gidin, yazılımı indirin ve sonra çalıştırın.
<http://epson.sn>
 - Yazılım diskinden çalıştırma (yalnızca bir yazılım diskiyle gelen modeller ve disk sürücülerini olan bilgisayarları olan kullanıcılar içindir.)
Yazılım diskini bilgisayara takın.

İşlev Ayarları

2. Yazıcı için bağlantı yöntemini seçin ve sonra **İleri** ögesine tıklayın.

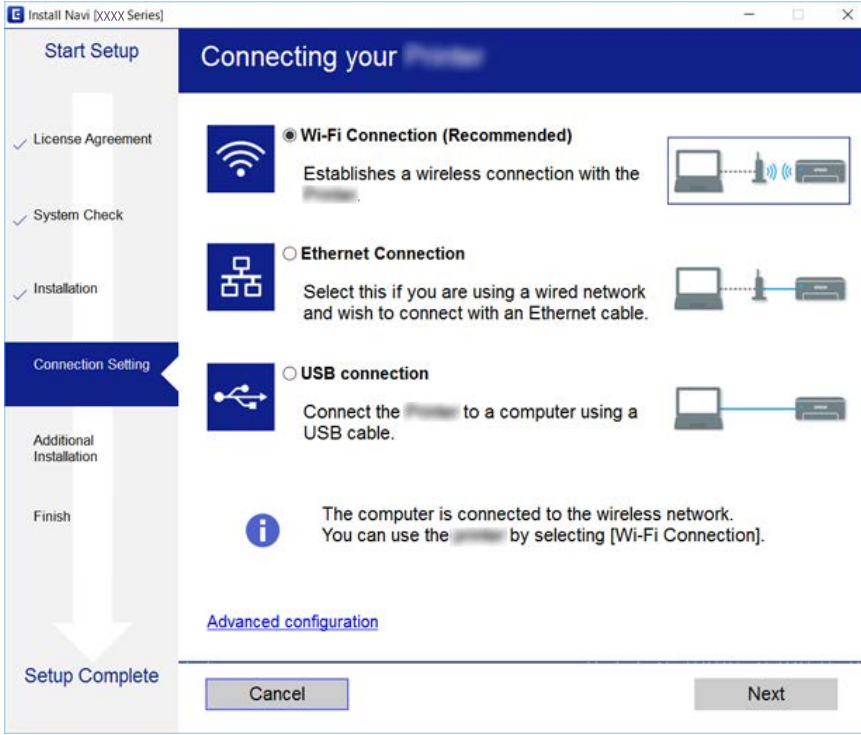

Not:

Yazılım Yüklemesini Seçin görüntülenirse **Bağlantı yöntemini değiştirin veya tekrar ayarlayın** ögesini seçin ve sonra **İleri** ögesini tıklayın.

3. Ekrandaki talimatları izleyin.

Yazdırma Temel Ayarları

Kağıt boyutu veya yazdırma hatası gibi yazı ayarlarını yapın.

Kağıt Kaynağı Ayarları

Her kağıt kaynağına yüklenecek kağıdın boyutunu ve türünü ayarlayın.

1. Web Config'e erişin ve **Yazdır** sekmesi > **Kağıt Kaynağı Ayarları** ögesini seçin.
2. Her ögeyi ayarlayın.

Görüntülenen öğeler duruma göre değişebilir.

- Kağıt kaynağı adı

Arka Kağıt Besleme, Kaset 1 gibi hedef kağıt kaynak adını görüntüleyin.

- Kağıt Boyutu**

Açılır menüden ayarlamak istediğiniz kağıt boyutunu seçin.

İşlev Ayarları

Birim

Kullanıcı tanımlı boyut birimini seçin. **Kağıt Boyutu** ögesinde **Kullanıcı Tanımlı** ögesi seçildiğinde seçebilirsiniz.

Genişlik

Kullanıcı tanımlı boyutun yatay uzunluğunu ayarlayın.

Burada girebileceğiniz aralık **Genişlik** tarafında gösterilen kağıt kaynağına bağlıdır.

Birim içinde **mm** ögesini seçtiğinizde bir ondalık basamağa kadar girebilirsiniz.

Birim içinde **inç** ögesini seçtiğinizde iki ondalık basamağa kadar girebilirsiniz.

Yükseklik

Kullanıcı tanımlı boyutun dikey uzunluğunu ayarlayın.

Burada girebileceğiniz aralık **Yükseklik** tarafında gösterilen kağıt kaynağına bağlıdır.

Birim içinde **mm** ögesini seçtiğinizde bir ondalık basamağa kadar girebilirsiniz.

Birim içinde **inç** ögesini seçtiğinizde iki ondalık basamağa kadar girebilirsiniz.

Kağıt Türü

Açılır menüden ayarlamak istediğiniz kağıt türünü seçin.

3. Ayarları kontrol edin ve sonra **Tamam** ögesini tıkkatın.

İlgili Bilgi

➔ [“Web Config Erişimi” sayfa 27](#)

Arabirim Ayarları

Yazdırma işlerinin zaman aşımını veya her arayüze atanan yazdırma dilini ayarlayın.

Bu öge PCL veya PostScript uyumlu yazıcıda görüntülenir.

1. Web Config'e erişin ve **Yazdır** sekmesi > **Arabirim Ayarları** ögesini seçin.

2. Her ögeyi ayarlayın.

Zaman Aşımı Ayarları

USB yoluyla doğrudan gönderilen yazdırma işlerinin zaman aşımını ayarlayın.

Saniye cinsinden 5 ve 300 saniye arası ayarlayabilirsiniz.

Zaman aşımına uğramasını istemediğinizde 0 değerini girin.

Basım Dili

Her USB arayüzü ve ağ arayüzü için yazdırma dilini seçin.

Otomatik ögesini seçtiğinizde, yazdırma dili gönderilmekte olan yazdırma işleriyle otomatik algılanır.

3. Ayarları kontrol edin ve sonra **Tamam** ögesini tıkkatın.

İlgili Bilgi

➔ [“Web Config Erişimi” sayfa 27](#)

Hata Ayarları

Aygıtın görüntüleme hatasını ayarlayın.

1. Web Config'e erişin ve **Yazdır** sekmesi > **Hata Ayarları** ögesini seçin.
2. Her öğeyi ayarlayın.
 - Kağıt Byt Uyarısı
Belirtilen kağıt kaynağının kağıt boyutu yazdırma verilerinin kağıt boyutundan farklıyken kontrol panelinde bir hata görüntülenip görüntülenmeyeceğini ayarlayın.
 - Kağıt Türü Uyarısı
Belirtilen kağıt türünün kağıt boyutu yazdırma verilerinin kağıt türünden farklıyken kontrol panelinde bir hata görüntülenip görüntülenmeyeceğini ayarlayın.
 - Oto Hata Çzcu
Hatayı görüntüledikten sonra 5 saniye kadar kontrol panelinde hiç işlem yoksa hatayı otomatik olarak iptal edilip edilmeyeceğini ayarlayın.
3. Ayarları kontrol edin ve sonra **Tamam** ögesini tıkladın.

İlgili Bilgi

➔ [“Web Config Erişimi” sayfa 27](#)

Genel Yazdırma Ayarları

Yazıcı sürücüsü olamadan harici aygıtlardan ne zaman yazdıracağınızı ayarlayın.

Yazıcınızın yazdırma diline bağlı olarak bazı öğeler görüntülenmez.

1. Web Config'e erişin ve **Yazdır** sekmesi > **Genel Yazdırma Ayarları** ögesini seçin.
2. Her öğeyi ayarlayın.
3. Ayarları kontrol edin ve sonra **Tamam** ögesini tıkladın.

İlgili Bilgi

➔ [“Web Config Erişimi” sayfa 27](#)

Temel

Öğeler	Açıklama
Üst Ofset(-30.0-30.0mm)	Yazdırmanın başladığı kağıdın dikey konumunu ayarlar.
Sol Ofset(-30.0-30.0mm)	Yazdırmanın başladığı kağıdın yatay konumunu ayarlar.
Arkada Üst Ofset(-30.0-30.0mm)	Çift taraflı yazdırmada kağıdın arka tarafının yazdırılmaya başlandığı kağıdın dikey konumunu ayarlar.
Arkada Sol Ofset(-30.0-30.0mm)	Çift taraflı yazdırmada kağıdın arka tarafının yazdırılmaya başlandığı kağıdın yatay konumunu ayarlar.

İşlev Ayarları

Öğeler	Açıklama
Kğıt Gnşlğ Kontrolü	Yazdırırken kağıt genişliğini kontrol edip etmemeyi ayarlayın.
Boş Sayfayı Atla	Yazdırma verisinde boş sayfa varsa boş bir sayfa yazdırmamayı ayarlayın.

PDL Baskı Yplandırması

PCL veya PostScript yazdırma için ayarları belirtebilirsiniz.

Bu öğe PCL veya PostScript uyumlu bir yazıcıda görüntülenir.

Ortak Ayarlar

Öğeler	Açıklama
Kağıt Boyutu	Üzerine yazdırmak istediğiniz kağıt boyutunu seçin.
Kağıt Türü	Yazdığınız kağıt türünü seçin.
Yön	Yazdırmak için kullanmak istediğiniz yönü seçin.
Kalite	Yazdırmak için kullanmak istediğiniz yazdırma kalitesini seçin.
Mürekkep Tasarrufu Modu	Azaltılmış mürekkep tüketimiyle yazdırıp yazdırmamayı ayarlayın.
Baskı Emri	En üstteki veya son sayfadan yazdırmayı seçin.
Kopya Sayısı(1-999)	Yazdırmak istediğiniz kopya sayısını ayarlayın.
CiltKenarBoşl.	Ciltleme konumunu seçin.
Otomatik Kâğıt Çıkarma	Bir yazdırma işi alınırken zaman aşımı oluştuğunda kağıdın otomatik çıkarılıp çıkarılmayacağını seçin.
2 Taraflı Yazdırma	2 taraflı yazdırıp yazdırmamayı ayarlayın.

PCL Menüsü

Öğeler	Açıklama
Yazı Tipi Kaynağı	Yazıcıda yazı tipini kullanmayı veya indirmeyi seçin.
Font Number	Kullanmak istediğiniz yazı tipi numarasını belirtin.
Aralk(0.44-99.99cpi)	Kullanılacak yazı tipi ölçeklenebilir ve sabit aralıklı yazı tipiye yazı tipi boyutunu aralık cinsinden belirtin.
Nokta Bytu(4.00-999.75pt)	Kullanılacak yazı tipi ölçeklenebilir ve orantısız yazı tipiye yazı tipi boyutunu nokta cinsinden belirtin.
Simge Kümesi	Kullanmak istediğiniz yazı tipi sembol ayarını seçin.
Satır(5-128satır)	Sayfa başına çizgi sayısını belirtin.
CR İşlevi	CR kodu (dönüş) için işlemi seçin.
LF İşlevi	LF kodu (yeni satır), FF kodu (yeni sayfa) için işlemi seçin.

İşlev Ayarları

Öğeler	Açıklama
Kâğıt Kaynağı Atama	PCL kağıt besleme komutu için kağıt besleyici atamasını belirtin.

PS3 Menüsü

Öğeler	Açıklama
Hata Sayfası	PS3 yazdırma hatası oluştuğunda bir hata sayfası yazdırıp yazdırmamayı ayarlayın.
İkili	İkili verileri kabul edip etmemeyi ayarlayın.
PDF Sayfa Boyutu	PDF yazdırma için kağıt boyutunu ayarlayın.

Posta Sunucusu Yapılandırma

Web Config'den posta sunucusunu ayarlayın.

Yazıcı e-posta gönderebildiğinde, yazıcıdan e-posta bildirimini alma etkinleştirilir.

Ayarlamadan önce kontrol edin.

- Yazıcı posta sunucusuna erişebileceği ağa bağlı.
- Yazıcıyla aynı posta sunucusunu kullanan bilgisayarın e-posta ayarı bilgileri.

Not:

İnternet'te posta sunucusunu kullanırken, ayar bilgilerini sağlayıcıdan veya web sitesinden onaylayın.

1. Web Config'e erişin ve **Ağ** sekmesi > **E-posta Sncsu** > **Temel** ögesini seçin.
2. Her öge için bir değer girin.
3. **Tamam** ögesini seçin.
Seçtiğiniz ayarlar görüntülenir.
Kurulum tamamlandığında, bağlantı kontrolü işlemini gerçekleştirin.

İlgili Bilgi

- ➔ “Posta Sunucusu Bağlantı Kontrolü” sayfa 38
- ➔ “Posta Sunucusu Ayarlama Öğeleri” sayfa 37
- ➔ “Web Config Erişimi” sayfa 27

Posta Sunucusu Ayarlama Öğeleri

EPSON L3110

Status Print **Network** Network Security Product Security Device Management Epson Open Platform

Basic
Wi-Fi
Wired LAN
Wi-Fi Direct
Email Server
»Basic
»Connection Test
Epson Connect Services
Google Cloud Print Services

Email Server > Basic

The certificate is required to use a secure function of the email server.
Make settings on the following page.
- CA Certificate
- Root Certificate Update

Authentication Method : SMTP AUTH

Authenticated Account : 0000000

Authenticated Password : *****

Sender's Email Address : epson@epsonetest.com

SMTP Server Address : 192.0.2.127

SMTP Server Port Number : 25

Secure Connection : None

Certificate Validation : Enable Disable

It is recommended to enable the Certificate Validation.
It will be connected without confirming the safety of the email server when the Certificate Validation is disabled.

POP3 Server Address :

POP3 Server Port Number :

OK

Öğeler	Ayarlar ve Açıklama	
Doğrulama Yöntemi	Yazıcının posta sunucusuna erişimi için kimlik doğrulama yöntemini belirtin.	
	Kapalı	Posta sunucusu kimlik doğrulaması gerektirmediğinde ayarlayın.
	SMTP Doğrulaması	E-posta gönderilirken SMTP sunucusunda (giden posta sunucusu) kimlik doğrulanır. Posta sunucusunun SMTP kimlik doğrulamasını desteklemesi gerekir.
	SMTP öncesinde POP	E-posta gönderilmeden önce POP3 sunucusunda (alınan posta sunucusu) kimlik doğrulanır. Bu öğeyi seçtiğinizde POP3 sunucusunu ayarlayın.
Doğrulama Hesabı	<p>SMTP Doğrulaması olarak SMTP öncesinde POP veya Doğrulama Yöntemi seçimini yaparsanız, ASCII (0x20–0x7E) biçimli 0 ila 255 karakterden oluşan kimlik doğrulaması yapılmış hesap adını girin.</p> <p>SMTP Doğrulaması öğesini seçtiğinizde, SMTP sunucusu hesabını girin. SMTP öncesinde POP öğesini seçtiğinizde, POP3 sunucusu hesabını girin.</p>	

İşlev Ayarları

Öğeler	Ayarlar ve Açıklama	
Doğrulanana Parola	Doğrulama Yöntemi olarak SMTP Doğrulaması veya SMTP öncesinde POP öğesini seçerseniz, ASCII (0x20–0x7E) biçimli 0 ila 20 karakterden oluşan kimlik doğrulaması yapılmış parolayı girin. SMTP Doğrulaması öğesini seçtiğinizde, SMTP sunucusu için kimlik doğrulama hesabını girin. SMTP öncesinde POP öğesini seçtiğinizde, POP3 sunucusu için kimlik doğrulama hesabını girin.	
Gönderenin Eposta Adresi	Sistem yöneticisinin e-posta adresi olarak gönderenin e-posta adresini girin. Bu, kimlik doğrulaması yaparken kullanılır, bu yüzden posta sunucusuna kayıtlı geçerli bir e-posta adresi girin. ASCII (0x20–0x7E) olarak şunlar hariç 0 ve 255 karakter arası girin : () < > [] ; ¥. Başlangıç karakteri olarak "." kullanılamaz.	
SMTP Sunucusu Adresi	Şunları kullanarak 0 ila 255 arası karakter girin A–Z a–z 0–9 . - . IPv4 ya da FQDN formatını kullanabilirsiniz.	
SMTP Sunucusu Port Numarası	1 ile 65535 arasında bir sayı girebilirsiniz.	
Güvenli Bağlantı	Posta sunucusuna iletişimin şifreleme yöntemini seçin.	
	Hiçbiri	Doğrulama Yöntemi içinde SMTP öncesinde POP öğesini seçerseniz, bağlantı şifrelenmez.
	SSL/TLS	Bu, Doğrulama Yöntemi özelliği Kapalı veya SMTP Doğrulaması olarak ayarlandığında kullanılabilir. İletişim başlangıçtan şifrelenir.
	STARTTLS	Bu, Doğrulama Yöntemi özelliği Kapalı veya SMTP Doğrulaması olarak ayarlandığında kullanılabilir. İletişim başlangıçtan şifrelenmez, ancak ağ ortamına bağlı olarak, iletişimin şifrelenip şifrelenmediği değişmez.
Sertifika Doğrulama	Bu etkinleştirildiğinde sertifika doğrulanır. Bunun Etkinleştir olarak ayarlanmasını öneririz. Ayarlamak için CA Sertifikası öğesini yazıcıya almanız gerekir.	
POP3 Sunucusu Adresi	SMTP öncesinde POP öğesini Doğrulama Yöntemi olarak seçerseniz, 0 ve 255 karakter arası şunları kullanarak POP3 sunucu adresini girin A–Z a–z 0–9 . - . IPv4 ya da FQDN formatını kullanabilirsiniz.	
POP3 Sunucusu Port Numarası	SMTP öncesinde POP öğesini Doğrulama Yöntemi olarak seçerseniz 1 ve 65535 arasında bir sayı girin.	

İlgili Bilgi

➔ [“Posta Sunucusu Yapılandırma” sayfa 36](#)

Posta Sunucusu Bağlantı Kontrolü

Bağlantı kontrolünü gerçekleştirerek posta sunucusuna olan bağlantıyı kontrol edebilirsiniz.

1. Web Config'e erişin ve **Ağ** sekmesi > **E-posta Sncsu** > **Bağlantı Testi** öğesini seçin.

2. **Başlat** öğesini seçin.

Posta sunucusuna bağlantı testi başlatılır. Testten sonra kontrol raporu görüntülenir.

İşlev Ayarları

İlgili Bilgi

➔ “Web Config Erişimi” sayfa 27

➔ “Posta Sunucusu Bağlantı Kontrolü Referansları” sayfa 39

Posta Sunucusu Bağlantı Kontrolü Referansları

Mesajlar	Neden
Bağlantı testi başarılı oldu.	Bu mesaj, sunucu bağlantısı başarılı olduğunda belirir.
SMTP sunucusu iletişim hatası. Aşağıdakileri kontrol edin. - Ağ Ayarları	Bu mesaj aşağıdaki durumlarda görünür <input type="checkbox"/> Yazıcı bir ağa bağlı değil <input type="checkbox"/> SMTP sunucusu çalışmıyor <input type="checkbox"/> İletişim sırasında ağ bağlantısı kesildi <input type="checkbox"/> Eksik veri alındı
POP3 sunucusu iletişim hatası. Aşağıdakileri kontrol edin. - Ağ Ayarları	Bu mesaj aşağıdaki durumlarda görünür <input type="checkbox"/> Yazıcı bir ağa bağlı değil <input type="checkbox"/> POP3 sunucusu çalışmıyor <input type="checkbox"/> İletişim sırasında ağ bağlantısı kesildi <input type="checkbox"/> Eksik veri alındı
SMTP sunucusuna bağlanırken bir hata oluştu. Aşağıdakileri kontrol edin. - SMTP Sunucusu Adresi - DNS Sunucusu	Bu mesaj aşağıdaki durumlarda görünür <input type="checkbox"/> Bir DNS sunucusuna bağlantı başarısız oldu <input type="checkbox"/> Bir SMTP sunucusu için ad çözümlemesi başarısız oldu
POP3 sunucusuna bağlanırken bir hata oluştu. Aşağıdakileri kontrol edin. - POP3 Sunucusu Adresi - DNS Sunucusu	Bu mesaj aşağıdaki durumlarda görünür <input type="checkbox"/> Bir DNS sunucusuna bağlantı başarısız oldu <input type="checkbox"/> Bir POP3 sunucusu için ad çözümlemesi başarısız oldu
SMTP sunucusu kimlik doğrulama hatası. Aşağıdakileri kontrol edin. - Kimlik Doğrulama Yöntemi - Kimliği Doğrulanmış Hesap - Kimliği Doğrulanmış Şifre	Bu mesaj, SMTP sunucusu kimlik doğrulama başarısız olduğunda görünür.
POP3 sunucusu kimlik doğrulama hatası. Aşağıdakileri kontrol edin. - Kimlik Doğrulama Yöntemi - Kimliği Doğrulanmış Hesap - Kimliği Doğrulanmış Şifre	Bu mesaj, POP3 sunucusu kimlik doğrulama başarısız olduğunda görünür.
Desteklenmeyen iletişim yöntemi. Aşağıdakileri kontrol edin. - SMTP Sunucusu Adresi - SMTP Sunucusu Bağlantı Noktası Numarası	Bu mesaj, desteklenmeyen iletişim kurallarıyla haberleşmeyi denediğinizde görünür.
SMTP sunucusuna bağlanılamadı. Güvenli Bağlantı ayarını Hiçbiri olarak değiştirin.	Bu mesaj, sunucuyla istemci arasında SMTP uyumsuzluğu olduğunda veya sunucu SMTP güvenli bağlantısını (SSL bağlantısı) desteklemediğinde görünür.

İşlev Ayarları

Mesajlar	Neden
SMTP sunucusuna bağlanılamadı. Güvenli Bağlantı ayarını SSL/TLS olarak değiştirin.	Bu mesaj, sunucuyla istemci arasında SMTP uyumsuzluğu oluştuğunda veya sunucu bir SSL/TLS bağlantısı (SMTP güvenli bağlantısı için) kullanmak istediğinde görünür.
SMTP sunucusuna bağlanılamadı. Güvenli Bağlantı ayarını STARTTLS olarak değiştirin.	Bu mesaj, sunucuyla istemci arasında SMTP uyumsuzluğu oluştuğunda veya sunucu bir STARTTLS bağlantısı (SMTP güvenli bağlantısı için) kullanmak istediğinde görünür.
Bağlantı güvenli değil. Aşağıdakini kontrol edin. - Tarih ve Saat	Bu mesaj, yazıcının tarih ve saat ayarı yanlış olduğunda veya sertifikanın süresi bittiğinde görünür.
Bağlantı güvenli değil. Aşağıdakini kontrol edin. - CA Sertifikası	Bu mesaj, yazıcı sunucuya karşılık gelen bir kök sertifikaya sahip olmadığında veya bir CA Sertifikası içe aktarılmamış olduğunda görünür.
Bağlantı güvenli değil.	Bu mesaj, alınan sertifika bozuk olduğunda görünür.
SMTP sunucusu kimlik doğrulaması başarısız oldu. Kimlik Doğrulama Yöntemini SMTP-AUTH olarak değiştirin.	Bu mesaj, sunucu ve bir istemci arasında kimlik doğrulama yöntemi uyumsuzluğu oluştuğunda görünür. Sunucu SMTP Doğrulaması ögesini destekler.
SMTP sunucusu kimlik doğrulaması başarısız oldu. Kimlik Doğrulama Yöntemini SMTP ayarından önce POP olarak değiştirin.	Bu mesaj, sunucu ve bir istemci arasında kimlik doğrulama yöntemi uyumsuzluğu oluştuğunda görünür. Sunucuda SMTP Doğrulaması desteklenmez.
Gönderenin E-posta Adresi yanlış. E-posta hizmetinize yönelik e-posta adresine değiştirin.	Bu mesaj, belirtilen gönderenin e-posta adresi yanlış olduğunda görünür.
İşlem bitene dek yazıcıya ulaşılamaz.	Bu mesaj yazıcı meşgul olduğunda görünür.

İlgili Bilgi

➔ [“Posta Sunucusu Bağlantı Kontrolü” sayfa 38](#)

Sistem Ayarlarını Yapma

Kontrol Panelini Ayarlama

Yazıcının kontrol panelini ayarlayın. Aşağıdaki gibi ayarlayabilirsiniz.

1. Web Config'e erişin ve **Aygıt Yönetimi** sekmesi > **Kontrol Paneli** ögesini seçin.

2. Aşağıda öğeleri gerektiği gibi ayarlayın.

Dil

Kontrol panelinde görüntülenen dili seçin.

Panel Kilidi

Açık ögesini seçerseniz, yöneticinin yetkisini gerektiren bir işlem gerçekleştirirken yönetici parolası gerekir. Yönetici parolası ayarlanmazsa panel kilidi devre dışı bırakılır.

İşlev Ayarları

Çalışma Zaman Aşımı

Açık ögesini seçerseniz, erişim kontrolü kullanıcısı veya yönetici olarak oturum açtığınızda, oturumunuz otomatik kapanır ve belirli bir süre bir işlem yapmazsanız başlangıç ekranına gidersiniz.

10 saniye ve 240 dakika arasında saniye cinsinden ayarlayabilirsiniz.

Not:

Yazıcının kontrol panelinden de ayarlayabilirsiniz.

Dil: **Ayarlar > Genel Ayarlar > Temel Ayarlar > Dil/Language**

Panel Kilidi: **Ayarlar > Genel Ayarlar > Sistem Yöneticisi > Güvenlik Ayarları > Yntci Ayarları > Kilit Ayarları**

Çalışma Zaman Aşımı: **Ayarlar > Genel Ayarlar > Temel Ayarlar > Çalışma Zaman Aşımı** (Açık veya Kapalı değerini belirtebilirsiniz.)

3. **Tamam** ögesine tıklayın.

İlgili Bilgi

➔ [“Web Config Erişimi” sayfa 27](#)

İşlem Yapılmadığında Güç Tasarrufu Ayarları

Yazıcının kontrol paneli belirli bir süre çalışmazsa güç kaydırma modundan geçişi veya gücü kapatmayı ayarlayabilirsiniz. Kullanım ortamınıza göre zamanı ayarlayın.

1. Web Config'e erişin ve **Aygıt Yönetimi** sekmesi > **Güç Tasarrufu** ögesini seçin.

2. İşlem yapılmadığında güç tasarrufu moduna geçmek için **Uyku Zamanlayıcı** için zamanı girin.

Not:

Yazıcının kontrol panelinden de ayarlayabilirsiniz.

Ayarlar > Genel Ayarlar > Temel Ayarlar > Uyku Zmnlayıcı

3. **Kapanma Zamanlayıcı** için kapanma süresini seçin.

Not:

Yazıcının kontrol panelinden de ayarlayabilirsiniz.

Ayarlar > Genel Ayarlar > Temel Ayarlar > Kapanma Zamanı

4. **Tamam** ögesini tıklatın.

İlgili Bilgi

➔ [“Web Config Erişimi” sayfa 27](#)

Zaman Sunucusuyla Tarih ve Saati Eşitleme

Zaman sunucusu (NTP sunucusu) ile senkronize ederken, yazıcının saatini ve ağdaki bilgisayarı senkronize edebilirsiniz. Zaman sunucusu kuruluş içinde çalışabilir veya Internet'te yayınlanabilir.

CA sertifikasını veya Kerberos kimlik doğrulamasını kullanırken, zamanla ilgili sorun giderme zaman sunucusu senkronize edilerek önlenebilir.

İşlev Ayarları

1. Web Config'e erişin ve **Aygıt Yönetimi** sekmesi > **Tarih ve Saat** > **Zaman Sunucusu** ögesini seçin.
2. **Kullan** için **Zaman Sunucusu Kullan** seçimini yapın.
3. **Zaman Sunucusu Adresi** için zaman sunucusu adresini girin.
IPv4, IPv6 ya da FQDN formatını kullanabilirsiniz. 252 karakter veya daha az girin. Bunu belirtmezseniz boş bırakın.
4. **Güncelleme Aralığı (dk.)** girin.
Dakika olarak en fazla 10.800 dakikaya ayarlayabilirsiniz.
5. **Tamam** ögesine tıklayın.

Not:

Zaman Sunucusu Durumu üzerinde zaman sunucusuyla bağlantı durumunu onaylayabilirsiniz.

İlgili Bilgi

➔ [“Web Config Erişimi” sayfa 27](#)

AirPrint Kurulumu

AirPrint yazdırmanın ne zaman kullanılacağını ayarlayın.

Web Config'e erişin ve **Ağ** sekmesi > **AirPrint Kurulumu** ögesini seçin.

Öğeler	Açıklama
Bonjour Hizmet Adı	1 ve 41 karakter arası ASCII (0x20–0x7E) olarak Bonjour hizmeti adını girin.
Bonjour Konumu	127 bayt veya daha az karakter Unicode (UTF-8) olarak yazıcının yeri gibi Konum bilgilerini girin.
Coğrafi konum Enlem ve Boylam (WGS84)	Yazıcının konum bilgilerini girin. Bu giriş isteğe bağlıdır. Enlem ve boylamı bir virgülle ayıran WGS-84 verisini kullanarak değerleri girin. -90 ila +90 arasında enlem değeri ve -180 ila +180 arasında boylam değeri girebilirsiniz. Altıncı basamağa bir ondalıktan az girebilirsiniz ve “+”yı atlayabilirsiniz.
Öncelikli İletişim Kuralları	IPP ve Port9100 arasından en öncelikli protokolü seçin.
Wide-Area Bonjour	Geniş Alanlı Bonjour'u kullanıp kullanmamayı ayarlayın. Kullanırsanız, segment üzerinden yazıcıyı arayabilmek için yazıcılar DNS sunucusunda kaydedilmelidir.
AirPrint'i Etkinleştir	IPP, Bonjour, AirPrint etkindir ve IPP yalnızca güvenli iletişimle kurulur.

Epson Connect Hizmetini Kullanma

Epson Connect'i İnternet üzerinden kullanarak herhangi bir zamanda ve herhangi bir yerden akıllı telefonunuz, tablet bilgisayarınız veya dizüstü bilgisayarınızla kolayca yazdırma yapabilirsiniz.

İnternet'te bulunan özellikler şu şekildedir.

İşlev Ayarları

Email Print	Epson iPrint uzaktan yazdırma	Remote Print Driver
✓	✓	✓

Ayrıntılar için Epson Connect portal web sitesine bakın.

<https://www.epsonconnect.com/>

<http://www.epsonconnect.eu> (yalnızca Avrupa)

Epson Open Platform Kullanma

Epson Open Platform'a Genel Bakış

Epson Open Platform, kimlik doğrulama sisteminin sunucusunun sağladığı işlevle Epson yazıcılarını kullanmak için bir platformdur.

Sunucuyla birlikte çalışan her aygıtın ve kullanıcının günlüklerini alabilirsiniz ve her kullanıcı ve grup için kullanılabilen işlevlerdeki ve aygıttaki kısıtlamaları yapılandırabilirsiniz. Epson Print Admin (Epson Kimlik Doğrulama Sistemi) ile veya üçüncü taraf bir kimlik doğrulama sistemi ile kullanılabilir.

Bir kimlik doğrulama aygıtını bağlarsanız, kimlik kartını kullanarak kullanıcı kimlik doğrulaması işlemini gerçekleştirebilirsiniz.

Epson Open Platform Yapılandırma

Epson Open Platform öğesini etkinleştirin, böylece aygıtı kimlik doğrulama sisteminden kullanabilirsiniz.

1. Web Config'e erişin ve sonra **Epson Open Platform** sekmesi > **Ürün anahtarı** öğesini seçin.
2. Her öğe için bir değer girin.
 - Seri Numarası
Aygıtın seri numarası görüntülenir.
 - Epson Open Platform Sürümü
Epson Open Platform sürümünü seçin.İlgili sürüm kimlik doğrulama sistemine göre değişir.
 - Ürün anahtarını gir
İlgili Web sitesinden alınan ürün anahtarını girin.Ürün anahtarının nasıl alınacağı gibi ayrıntılar için Epson Open Platform kılavuzuna bakın.
3. **İleri** öğesine tıklayın.
Bir doğrulama mesajı görüntülenir.
4. **Tamam** öğesine tıklayın.
Yazıcı güncelleştirilmiştir.

Kimlik Doğrulama Aygıtını Yapılandırma

Aygıt Yönetimi sekmesi > **Kart Okuyucu** ögesinden kimlik doğrulama sisteminde kullanılan kimlik doğrulama aygıtını yapılandırabilirsiniz.

Daha fazla bilgi için kimlik doğrulama sisteminin kılavuzuna bakın.

Ürün Güvenlik Ayarları

Bu bölümde aygıtın güvenlik ayarları açıklanmaktadır.

Ürün Güvenlik Özelliklerine Giriş

Bu kısım Epson Aygıtlarının güvenlik işlevine giriş yapar.

Özellik adı	Özellik türü	Ayarlanacaklar	Korunacaklar
Yönetici parolasını ayarlayın	Ağ veya USB için bağlantı ayarı gibi sistem ayarlarını kilitler.	Bir yönetici aygıtta bir parola ayarlar. Hem Web Config hem de yazıcının kontrol panelinden ayarlayabilir veya değiştirebilirsiniz.	Kimlik, parola, ağ ayarları vb. gibi aygıtta depolanan bilgilerin yasal olmayan bir şekilde okunmasını ve değiştirilmesini önler. Ayrıca, ağ ortamı veya güvenlik ilkesi gibi bilgi sızıntısı gibi çok çeşitli güvenlik riski ayarlarını azaltır.
Erişim kontrolü için kurulum	Önceden kaydettiğiniz bir kullanıcı hesabıyla oturum açtığınızda, yazıcıyı kullanmanıza izin verilir. Bunu kullanırken kimlik doğrulama sistemi dışında herhangi bir sistem tarafından yetkisiz erişimi önler.	Herhangi bir kullanıcı hesabını kaydedin. En fazla 10 kullanıcı hesabını kaydedebilirsiniz.	İş içeriğine ve kullanıcının rolüne bağlı olarak işlev sayısını minimum hale getirerek sızıntı riski ve verilen yetkilendirilmemiş görüntüsü azaltılabilir.
Harici arayüz için kurulum	Aygıtta bağlanan arayüzü kontrol eder.	Bilgisayarla NFC ve USB bağlantısını etkinleştirin veya devre dışı bırakın.	<input type="checkbox"/> NFC: NFC kullanarak yasal olmayan yazdırmayı önler. <input type="checkbox"/> Bilgisayarın USB bağlantısı: Ağda dolaşmadan yazdırmayı yasaklayarak aygıtın yetkisiz kullanımını önler.

İlgili Bilgi

- ➔ “Web Config Hakkında” sayfa 26
- ➔ “EpsonNet Config” sayfa 77
- ➔ “Yönetici Şifresi Yapılandırma” sayfa 46
- ➔ “Kullanılabilir Özellikleri Kısıtlama” sayfa 51
- ➔ “Harici Arayüzü Devre Dışı Bırakma” sayfa 53

Yönetici Şifresi Yapılandırma

Yönetici parolasını ayarladığınızda, kullanıcıların sistem yönetim ayarlarını değiştirmesini önleyebilirsiniz. Web Config, yazıcının kontrol paneli veya yazılımı (Epson Device Admin) kullanarak yönetici parolasını ayarlayabilir ve değiştirebilirsiniz. Yazılımı kullanırken, her yazılım için belgelere bakın.

İlgili Bilgi

- ➔ “Kontrol Panelinden Yönetici Parolasını Yapılandırma” sayfa 46
- ➔ “Web Config'i Kullanarak Yönetici Parolasını Yapılandırma” sayfa 46
- ➔ “Epson Device Admin” sayfa 77

Kontrol Panelinden Yönetici Parolasını Yapılandırma

Yönetici parolasını yazıcının kontrol panelinden ayarlayabilirsiniz.

1. Yazıcının kontrol panelinde **Ayarlar** ögesini seçin.
2. **Genel Ayarlar > Sistem Yöneticisi > Güvenlik Ayarları** ögesini seçin.
3. **Yntci Ayarları** ögesini seçin.
4. **Yönetici Parolası > Kayıt ol** seçeneklerini seçin.
5. Yeni parolayı girin.
6. Parolayı tekrar girin.
7. **Son Ver** ögesini seçin ve sonra onay ekranı kapatmak için Tamam düğmesine basın.

Yönetici ayarları ekranı görüntülenir.

Not:

Yönetici Parolası ekranındaki **Değiştir** veya **Sıfırla** ögesini seçtiğinizde yönetici parolasını değiştirebilir veya silebilirsiniz ve yönetici parolası girebilirsiniz.

Web Config'i Kullanarak Yönetici Parolasını Yapılandırma

Web Config'i kullanarak yönetici parolasını ayarlayabilirsiniz.

1. Web Config'e erişin ve **Ürün Güvenliği** sekmesi > **Yönetici Şifresini Değiştir** ögesini seçin.

Ürün Güvenlik Ayarları

2. **Yeni parola** ve **Yeni Parolayı Doğrula** kısmına bir şifre girin. Gerekirse kullanıcı adını girin. Şifreyi yenisiyle değiştirmek istiyorsanız, geçerli bir şifre yazın.

3. **Tamam** ögesini seçin.

Not:

- Kilitli menü öğelerini ayarlamak ve değiştirmek için **Yönetici Oturumu** ögesine tıklayın ve sonra yönetici parolasını girin.
- Yönetici parolasını silmek için **Ürün Güvenliği** sekmesi > **Yönetici Şifresini Sil** ögesini tıklayın ve sonra yönetici parolasını girin.

İlgili Bilgi

➔ “Web Config Erişimi” sayfa 27

Panel Çalışmasını Kontrol Etme

Yönetici parolasını ayarlarsanız ve Kilit Ayarları ögesini etkinleştirirseniz, yazıcının sistem ayarlarıyla ilgili öğeleri kilitleyebilirsiniz, böylece kullanıcılar bunları değiştiremez.

Kilit Ayarları Ögesini Etkinleştirme

Parolanın ayarlandığı yazıcı için Kilit Ayarları ögesini etkinleştirin.

Ürün Güvenlik Ayarları

Önce bir yöneticinin parolasını belirtin.

Kontrol Panelinden Kilit Ayarları Ögesini Etkinleştirme

1. Yazıcının kontrol panelinde **Ayarlar** ögesini seçin.
Bir ögeyi seçmek için ▲ ▼ ◀ ▶ düğmelerini kullanarak odağı taşıyın ve sonra OK düğmesine basın.
2. **Genel Ayarlar > Sistem Yöneticisi > Güvenlik Ayarları** ögesini seçin.
3. **Yntci Ayarları** ögesini seçin.
4. **Kilit Ayarları** ögesinde **Açık** ögesini seçin.
5. Onay ekranında **Evet** ögesini seçin.
6. **Ayarlar > Genel Ayarlar > Ağ Ayarları** ögesini seçin ve sonra parolanın gerektiğini kontrol edin.

Web Config'den Kilit Ayarları Ögesini Ayarlama

1. Web Config'e erişim ve **Yönetici Oturumu** ögesini tıklatın.
2. Kullanıcı adı ve parola girin ve sonra **Tamam** ögesini tıklatın.
3. **Aygıt Yönetimi** sekmesi > **Kontrol Paneli** ögesini seçin.
4. **Panel Kilidi** ögesinde **Açık** ögesini seçin.
5. **Tamam** ögesine tıklayın.
6. Yazıcının kontrol panelinde **Ayarlar > Genel Ayarlar > Ağ Ayarları** ögesini seçin ve sonra parolanın gerektiğini kontrol edin.

Genel Ayarlar Menüsü İçin Kilit Ayarları Öğeleri

Bu, kontrol panelinde **Ayarlar > Genel Ayarlar** içinde Kilit Ayarları ögesi listesidir.

Genel Ayarlar menüsü	Panel Kilidi
Temel Ayarlar	-

Ürün Güvenlik Ayarları

Genel Ayarlar menüsü		Panel Kilidi
	LCD Parlaklığı	-
	Uyku Zmnlaycsı	✓
	Kapanma Zamanı	✓
	Tarih/Saat Ayarları	✓
	Dil/Language	✓
	Çalışma Zaman Aşımı	✓
	Klavye	-
Yzc Ayarları		-
	Kağıt Kaynağı Ayarları	-
	Basım Dili* ³	✓
	Genel Yazdırma Ayarları	✓
	PDL Baskı Yplandırması* ³	✓
	Oto Hata Çzcu	✓
	Kalın Kağıt	✓
	Sessiz Mod	✓
	Mrkkp kuruma süresi: 2 taraf yzdrma	-
	PC Bğlntısı USB üzerinden	✓
	USB I/F Zmn Aşm Ayarı* ³	✓
Ağ Ayarları		✓



Ürün Güvenlik Ayarları

Genel Ayarlar menüsü		Panel Kilidi
	Wi-Fi Ayarı	✓
	Kablolu LAN Ayarı	✓
	Ağ Durumu	✓
	Kablolu LAN/Wi-Fi Durumu	✓ ^{*1}
	Wi-Fi Direct Durumu	✓ ^{*1}
	Yazdırma Durumu Sayfası	✓ ^{*1}
	Bağlantı Kontrolü	✓ ^{*2}
	Gelişmiş	✓
	Aygıt Adı	✓
	TCP/IP	✓
	Proxy Sunucu	✓
	IPv6 Adresi	✓
	NFC	✓
	Bağlantı Hızı ve Çift Yönlü	✓
	HTTP'yi HTTPS'ye yönlendir	✓
	IPsec/IP Filtreleme devre dışı bırak	✓
	IEEE802.1X devre dışı bırak	✓
Web Hizmeti Ayarları		✓
	Epson Connect Servisleri	✓
	Google Cloud Print Servisleri	✓
Sistem Yöneticisi		✓
	Dahili Bellek Vrlrni Temzle ^{*3}	✓
	Güvenlik Ayarları	✓
	Tüm Gizli İşleri Sil	✓
	Yntci Ayarları	✓
	Yönetici Parolası	✓
	Kilit Ayarları	✓
	Varsayılan Ayarları Geri Yükle	✓
	Aygıt Yazılımı Güncelleme	✓

✓ = Kilitlenecek.

- = Kilitlenmeyecek.

Ürün Güvenlik Ayarları

- *1 : Üst düzeydeki öğeler yönetici kilidi tarafından kilitlenebilir de bunlara hala aynı **Ayarlar > Yazıcı Durumu/Yazdır** ad menüsünden erişebilirsiniz.
- *2 : Üst düzeydeki öğeler yönetici kilidiyle ayarlanabilir de bunlara Ana Sayfa >  |  >  > **Ağa bağlanamadığınızda** öğesinden erişebilirsiniz.
- *3: Bu öğe PCL veya PostScript uyumlu yazıcıda görüntülenir.

İlgili Bilgi

➔ “Sistem Yöneticisi İçin Menü Seçenekleri” sayfa 92

Kullanılabilir Özellikleri Kısıtlama

Yazıcıda kullanıcı hesaplarını kaydedebilir, işlemlere bağlayabilir ve kullanıcıların kullanabileceği işlevleri kontrol edebilirsiniz.

Kimlik doğrulama bilgilerini yazıcı sürücüsüne kaydederken, bilgisayardan yazdırabileceksiniz. Sürücü ayarları hakkında ayrıntılar için sürücünün yardımına veya kılavuzuna bakın.

Erişim Kontrolünü Yapılandırma

Erişim kontrolünü kullanmak için kullanıcı hesabını oluşturun ve erişim kontrolü işlevini etkinleştirin.

Kullanıcı Hesabını Oluşturma

Erişim kontrolü için kullanıcı hesabını oluşturun.

1. Web Config'e erişin ve **Ürün Güvenliği** sekmesi > **Erişim Denetimi Ayarları** > **Kullnc Ayrları** öğesini seçin.
2. Kaydetmek istediğiniz numara için **Ekle** öğesini tıklatın.



Önemli:

Yazıcıyı Epson veya başka şirketlerin kimlik doğrulama sistemiyle kullanırken, numara 2 – numara 10 arasında kısıtlama ayarının kullanıcı adını kaydedin.

Kimlik doğrulama sistemi gibi uygulama yazılımı numara biri kullanır, böylece kullanıcı adı yazıcının kontrol panelinde görüntülenmez.

3. Her öğeyi ayarlayın.

Kullanıcı Adı:

Alfasayısal karakterler kullanarak 1 ve 14 karakter uzunluğu arası kullanıcı adı listesinde görüntülenen adı girin.

Parola:

ASCII (0x20–0x7E) biçiminde 0 ve 20 karakter uzunluğu arasında bir parola girin. Parolayı iletirken boş bırakın.

Her bir işlevi etkinleştirmek veya devre dışı bırakmak için onay kutusunu seçin.

Kullanmak istediğiniz işlevi seçin.

Ürün Güvenlik Ayarları

4. **Uygula** ögesine tıklayın.

Belirli bir süreden sonra kullanıcı ayarı listesine dönün.

Kullanıcı Adı ögesinde kaydettiğiniz kullanıcı adının görüntülendiğini ve **Ekle** ögesinin **Dğšt** olarak değiştiğini kontrol edin.

Kullanıcı Hesabını Düzenleme

Kontrole erişmek için kayıtlı hesabı düzenleyin.

1. Web Config'e erişin ve **Ürün Güvenliği** sekmesi > **Erişim Denetimi Ayarları** > **Kullnc Ayrları** ögesini seçin.
2. Düzenlemek istediğiniz numara için **Dğšt** ögesini tıkladın.
3. Her ögeyi tıkladın.
4. **Uygula** ögesine tıklayın.
Belirli bir süreden sonra kullanıcı ayarı listesine dönün.

Kullanıcı Hesabını Silme

Kontrole erişmek için kayıtlı hesabı silin.

1. Web Config'e erişin ve **Ürün Güvenliği** sekmesi > **Erişim Denetimi Ayarları** > **Kullnc Ayrları** ögesini seçin.
2. Silmek istediğiniz numara için **Dğšt** ögesini tıkladın.
3. **Sil** ögesine tıklayın.



Önemli:

Sil ögesi tıkladığında, bir onay mesajı olmadan kullanıcı hesabı silinecektir. Hesabı silerken dikkatli olun.

Belirli bir süreden sonra kullanıcı ayarı listesine dönün.

Erişim Kontrolünü Etkinleştirme

Erişim kontrolünü etkinleştirirken, yalnızca kayıtlı kullanıcı yazıcıyı kullanabilir.

1. Web Config'e erişin ve **Ürün Güvenliği** sekmesi > **Erişim Denetimi Ayarları** > **Temel** ögesini seçin.
2. **Erişim Denetimini Etkinleştirir** ögesini seçin.
Kimlik doğrulama bilgileri olmadan yazdırmayı ve taramayı sağlar. ögesini seçerseniz, kimlik doğrulama bilgileriyle ayarlanan sürücülerden yazdırabilirsiniz.
3. **Tamam** ögesine tıklayın.

Harici Arayüzü Devre Dışı Bırakma

Aygıtı yazıcıya bağlamak için kullanılan arayüzü devre dışı bırakabilirsiniz. Ağ yoluyla hariç yazdırmayı kısıtlamak için kısıtlama ayarlarını yapın.

Not:

Yazıcının kontrol panelinde kısıtlama ayarlarını yaptığımızdan da emin olabilirsiniz.

NFC: **Ayarlar** > **Genel Ayarlar** > **Ağ Ayarları** > **Gelişmiş** > **NFC**

PC Bağlı USB üzerinden: **Ayarlar** > **Genel Ayarlar** > **Yzc Ayarları** > **PC Bağlı USB üzerinden**

1. Web Config'e erişin ve **Ürün Güvenliği** sekmesi > **Harici Arabirim** ögesini seçin.

2. Ayarlamak istediğiniz işlevler için **Devre dışı bırak** ögesini seçin.

Kontrol etmeyi iptal etmek istediğinizde **Etkinleştir** ögesini seçin.

NFC

Kontrol panelinde dahili bulunan NFC arayüzünü devre dışı bırakın.

PC Bağlı USB üzerinden

Bilgisayardan USB bağlantısının kullanımını kısıtlayabilirsiniz. Bunu kısıtlamak istiyorsanız, **Devre dışı bırak** ögesini seçin.

3. **Tamam** ögesine tıklayın.

4. Devre dışı bırakılan bağlantı noktasının kullanılmadığını kontrol edin.

NFC

Yazıcı üzerinden akıllı telefon gibi NFC işlevini destekleyen aygıtın yanıt verdiğini onaylayın.

PC Bağlı USB üzerinden

Sürücü bilgisayara yüklenmiş

Yazıcıyı bilgisayara bir USB kablosu kullanarak bağlayın ve sonra yazıcının yazdırmadığını onaylayın.

Sürücü bilgisayara yüklenmemiş

Windows:

Aygıt yöneticisini açın ve açık tutun, yazıcıyı bilgisayara bir USB kablosu kullanarak bağlayın ve sonra aygıt yöneticisi ekranı içeriğinin değişmeden kaldığını onaylayın.

Mac OS:

Yazıcıyı bilgisayara bir USB kablosu kullanarak bağlayın ve sonra yazıcıyı **Yazıcılar ve Tarayıcılar** ögesinden eklemek istiyorsanız yazıcının listelenmediğini onaylayın.

İlgili Bilgi

➔ [“Web Config Erişimi” sayfa 27](#)

Çalıştırma ve Yönetim Ayarları

Bu bölümde günlük işlemler ve aygıtın yönetimiyle ilgili öğeler açıklanmaktadır.

Yazıcıda Yönetici Olarak Oturum Açma

Yönetici parolası yazıcıya ayarlanmışsa Web Config öğesindeki kilitli menü öğelerini çalıştırmak için bir yönetici olarak oturum açmanız gerekir.

Kontrol panelinde kilitli menü öğelerini çalıştırmak için parolayı girin.

Web Config'i Kullanarak Yazıcıda Oturum Açma

Web Config'de bir yönetici olarak oturum açtığınızda Kilit Ayarları içindeki öğeleri çalıştırabilirsiniz.

1. Web Config'i çalıştırmak için bir tarayıcıya yazıcının IP adresini girin.
2. **Yönetici Oturumu** öğesine tıklayın.
3. **Kullanıcı Adı** ve **Mevcut parola** içinde kullanıcı adı ve yönetici parolasını girin.
4. **Tamam** öğesine tıklayın.

Kimlik doğrulaması yapılırken kilitli öğeler ve **Yönetici Oturum Kpt** görüntülenir.

Oturumu kapatmak için **Yönetici Oturum Kpt** öğesini tıklatın.

Not:

Aygıt Yönetimi sekmesi > *Kontrol Paneli* > *Çalışma Zaman Aşımı* öğesi için **Açık** öğesini seçtiğinizde, kontrol panelinde bir etkinlik yoksa belirli bir süre sonra otomatik olarak oturumu kapatabilirsiniz.

Yazıcının Bilgilerini Onaylama

Kontrol Panelinden Bilgileri Kontrol Etme

Aşağıdaki bilgileri kontrol panelinden kontrol edebilir ve yazdırabilirsiniz.

- Yazdırılan sayfa sayısı

Ayarlar > Yazdırma Sayacı

Yazdırılan toplam sayfa sayısını kontrol edebilirsiniz.

- Besleme

Ayarlar > Besleme Durumu

Mürekkep ve bakım kutusu bilgilerini kontrol edebilirsiniz.

- Ürünün durum sayfası

Ayarlar > Yazıcı Durumu/Yazdır > Yazdırma Durumu Sayfası

Yazıcı bilgileri ve sarf malzemesi bilgileri gibi bir durum sayfası yazdırabilirsiniz.

Çalıştırma ve Yönetim Ayarları

❑ Ağ bilgileri

Ayarlar > Genel Ayarlar > Ağ Ayarları > Ağ Durumu

Ayarlar > Yazıcı Durumu/Yazdır > Ağ

Ağ bağlantı durumu, posta sunucusu ayarları vb. gibi ağla ilgili bilgileri kontrol edebilirsiniz ve ağ durum sayfasını yazdırabilirsiniz.

❑ Ağ bağlantısı raporu

Ayarlar > Genel Ayarlar > Ağ Ayarları > Bağlantı Kontrolü

Ana Sayfa >  |  >  > **Ağa bağlanamadığınızda**

Yazıcının ağ bağlantısı durumunu tanımlayabilirsiniz ve raporu yazdırabilirsiniz.

❑ Ağ bağlantısı durumu

Ana Sayfa >  |  > **Yönlendirici**

Kablolu/Kablosuz LAN için bağlantı durumunu kontrol edebilirsiniz.

Web Config'den Bilgileri Kontrol Etme

Web Config ögesini kullanarak **Durum** ögesinden çalışma yazıcısının aşağıdaki bilgilerini kontrol edebilirsiniz.

❑ Ürün Durumu

Dil, durum, bulut hizmeti, ürün numarası, MAC adresi vb.'yi kontrol edin.

❑ Ağ Durumu

Ağ bağlantısı durumu, IP adresi, DNS sunucusu vb. bilgilerini kontrol edin.

❑ Bakım

Yazdırma ilk gününü, mürekkep değiştirme sayısını, yazdırılan sayfaları, her dil için yazdırma sayısını vb. kontrol edin.

❑ Donanım Durumu

Her Wi-Fi ve NFC'nin durumunu kontrol edin.

❑ Panel Anlık Görüntüsü

Aygıtın kontrol panelinde görüntülenen bir ekran görüntüsü görüntüleyin.

Olaylar Meydana Geldiğinde E-posta Bildirimi Alma

E-posta Bildirimleri Hakkında

Bu, yazdırmanın durdurulması ve yazıcı hatası oluşması, e-postanın belirtilen adrese gönderilmesi gibi olaylar olduğunda bildirim fonksiyonudur.

Beş kadar hederi kaydedebilir ve her hedef için bildirim ayarlarını yapabilirsiniz.

Bu işlevi kullanmak için bildirimleri ayarlamadan önce posta sunucusunu ayarlamamız gerekir.

İlgili Bilgi

➔ “Posta Sunucusu Yapılandırma” sayfa 36

E-posta Bildirimini Yapılandırma

Web Config'i kullanarak e-posta bildirimini yapılandırın.

1. Web Config'e erişin ve **Aygıt Yönetimi** sekmesi > **E-posta Bildirimi** ögesini seçin.
2. E-posta bildirimini konusunu ayarlayın.
İki aşağı açılır menüden konuda görüntülenen içeriği seçin.
 - Seçili içerik **Konu** yanında görüntülenir.
 - Aynı içerik sol ve sağda ayarlanamaz.
 - Konum** içindeki karakter sayısı 32 baytı aştığında, 32 baytı aşan karakterler atlanır.
3. Bildirim e-postasını göndermek için e-posta adresini girin.
Şunları kullanın: A-Z a-z 0-9 ! # \$ % & ' * + - . / = ? ^ _ { | } ~ @ ve 1 ve 255 arası karakter girin.
4. E-posta bildirimleri için dili seçin.
5. Bir bildirim almak istediğiniz olayın onay kutusunu seçin.

Bildirim Ayarları sayısı **E-posta Adresi Ayarları** hedef numarasına bağlayın.

Örnek:

Yazıcıda kağıt bittiğinde **E-posta Adresi Ayarları** içinde numara 1 için ayarlanan e-posta adresine gönderilen bir bildirim istiyorsanız, **Kâğıt çıkışı** satırında onay kutusu sütun 1'i seçin.

EPSON WF-C5290 Series Administrator Logout

Status Print Network Network Security Product Security **Device Management** Epson Open Platform

Email Notification

Set up the Email Server to enable the email notification.

Subject Setting
Subject: <{status}>-<WF-C5290 Series>
status Printer Model

Email Address Settings
Email in selected language will be sent to each address.

Address 1: Admin@AAA.com English
Address 2: General@AAA.com English
Address 3: English
Address 4: English
Address 5: English

Notification Settings
Email will be sent when product status is as checked.

	Address				
	1	2	3	4	5
Ink supply unit(s) to be replaced	<input checked="" type="checkbox"/>	<input type="checkbox"/>	<input type="checkbox"/>	<input type="checkbox"/>	<input type="checkbox"/>
Ink low	<input checked="" type="checkbox"/>	<input checked="" type="checkbox"/>	<input type="checkbox"/>	<input type="checkbox"/>	<input type="checkbox"/>
Maintenance box: end of service life	<input checked="" type="checkbox"/>	<input type="checkbox"/>	<input type="checkbox"/>	<input type="checkbox"/>	<input type="checkbox"/>
Maintenance box: nearing end	<input checked="" type="checkbox"/>	<input checked="" type="checkbox"/>	<input type="checkbox"/>	<input type="checkbox"/>	<input type="checkbox"/>
Administrator password changed	<input checked="" type="checkbox"/>	<input type="checkbox"/>	<input type="checkbox"/>	<input type="checkbox"/>	<input type="checkbox"/>
Paper out	<input type="checkbox"/>	<input checked="" type="checkbox"/>	<input type="checkbox"/>	<input type="checkbox"/>	<input type="checkbox"/>
Printing stopped*	<input checked="" type="checkbox"/>	<input type="checkbox"/>	<input type="checkbox"/>	<input type="checkbox"/>	<input type="checkbox"/>
Printer error	<input checked="" type="checkbox"/>	<input type="checkbox"/>	<input type="checkbox"/>	<input type="checkbox"/>	<input type="checkbox"/>
Wi-Fi failure	<input checked="" type="checkbox"/>	<input type="checkbox"/>	<input type="checkbox"/>	<input type="checkbox"/>	<input type="checkbox"/>
Built-in SD card failure	<input checked="" type="checkbox"/>	<input type="checkbox"/>	<input type="checkbox"/>	<input type="checkbox"/>	<input type="checkbox"/>
PCL board failure	<input checked="" type="checkbox"/>	<input type="checkbox"/>	<input type="checkbox"/>	<input type="checkbox"/>	<input type="checkbox"/>

OK Restore Default Settings

Çalıştırma ve Yönetim Ayarları

6. **Tamam** ögesine tıklayın.

Bir olaya neden olan bir e-posta bildirimini gönderileceğini onaylayın.

Örnek: Kağıdın ayarlanmadığı Kağıt Kaynağı ögesini belirterek yazdırın.

İlgili Bilgi

➔ “Web Config Erişimi” sayfa 27

➔ “Posta Sunucusu Yapılandırma” sayfa 36

E-posta Bildirimi İçin Öğeler

Öğeler	Ayarlar ve Açıklama
Değiştirilecek mürekkep besleme birimleri	Mürekkep bittiğindeki bildirim.
Mürekkep düşük	Mürekkep bitmeye yaklaştığındaki bildirim.
Bakım kutusu: Hizmet ömrünün sonunda	Bakım kutusu dolduğundaki bildirim.
Bakım kutusu: Ömrünün sonuna yaklaşıyor	Bakım kutusu dolmaya yaklaştığındaki bildirim.
Yönetici şifresi değiştirildi	Yönetici parolası değiştiğindeki bildirim.
Kâğıt çıkışı	Belirtilen kağıt kaynağında kağıt bitti hatası oluştuğundaki bildirim.
Yazdırma durduruldu*	Kağıt sıkıştığında veya kağıt kaseti ayarlanmadığında yazdırma durduğundaki bildirim.
Yazıcı hatası	Yazıcı hatası oluştuğundaki bildirim.
Wi-Fi arızası	Kablosuz LAN arayüzü hatası oluştuğundaki bildirim.
Yerleşik SD kart arızası	Dahili SD kartı hatası oluştuğundaki bildirim. Bu öge PCL veya PostScript uyumlu bir yazıcıda görüntülenir.
PDL kartı arızası	PDL alt maddesi hatası oluştuğundaki bildirim. Bu öge PCL veya PostScript uyumlu bir yazıcıda görüntülenir.
NFC arızası	NFC alt maddesi hatası oluştuğundaki bildirim.

Bellenimi Güncelleme

Yeni bellenim kullanılabilir olduğunda yazıcının bellenimini güncelleme işlevi iyileştirir veya sorunu çözer.

Kontrol Panelini Kullanarak Yazıcının Bellenimini Güncelleme

Yazıcı Internet'e bağlanabilirse kontrol panelini kullanarak yazıcının bellenimini güncelleyebilirsiniz. Bellenim güncellemelerini düzenli kontrol etmek için de yazıcıyı ayarlayabilirsiniz, varsa size bildirilir.

Çalıştırma ve Yönetim Ayarları

1. Ana ekranda **Ayarlar** ögesini seçin.

Bir ögeyi seçmek için ▲ ▼ ◀ ▶ düğmelerini kullanarak odağı taşıyın ve sonra OK düğmesine basın.

2. **Genel Ayarlar > Sistem Yöneticisi > Aygıt Yazılımı Güncelleme > Güncelle** ögesini seçin.

Not:

Yazıcıyı kullanılabilir belenim güncellemelerini düzenli kontrol etmeye ayarlamak için **Bildirim > Açık** ögesini seçin.

3. **Denetlemeyi Başlat** ögesini seçin.

Yazıcı kullanılabilir güncellemeleri aramaya başlar.

4. Bir belenim güncellemesinin kullanılabilir olduğu bilgisini veren bir mesaj LCD ekranda görüntülenirse güncellemeyi başlatmak için ekran talimatlarını izleyin.



Önemli:

- ❑ Güncelleme tamamlanana kadar yazıcıyı kapatmayın veya fişini çıkarın; aksi halde yazıcı arızalanabilir.
- ❑ Belenim güncellemesi tamamlanmadıysa veya başarısız olursa yazıcı normal başlamaz ve yazıcı bir sonraki kez açıldığında LCD ekranda "Recovery Mode" görüntülenir. Bu durumda, bir bilgisayar kullanarak belenimi yeniden güncellemeniz gerekir. Yazıcıyı bir USB kablosu ile bilgisayara bağlayın. Yazıcıda "Recovery Mode" görüntülenirken, bir ağ bağlantısı üzerinden belenimi güncelleyemezsiniz. Bilgisayarda, yerel Epson web sitesine erişin ve sonra en son yazıcı belenimini indirin. Sonraki adımlar için web sitesindeki talimatlara bakın.

Web Config Kullanarak Belenimi Güncelleme

Yazıcı Internet'e bağlanabildiğinde, belenimi Web Config'den güncelleyebilirsiniz.

1. Web Config'e erişin ve **Aygıt Yönetimi** sekmesi > **Firmware Güncellemesi** ögesini seçin.

2. **Başlat** ögesine tıklayın.

Belenim onayı başlar ve güncellenen belenim varsa belenim bilgileri görüntülenir.

3. **Başlat** ögesine tıklayın ve ekrandaki talimatları izleyin.

Not:

Belenimi ayrıca Epson Device Admin kullanarak da güncelleyebilirsiniz. Aygıt listesinde belenim bilgilerini görsel olarak onaylayın. Birden fazla aygıtın belenimini güncellemek istiyorken bu kullanışlıdır. Daha fazla ayrıntı için Epson Device Admin kılavuzu veya yardıma bakın.

İlgili Bilgi

- ➔ "Web Config Erişimi" sayfa 27
- ➔ "Epson Device Admin" sayfa 77

Internet'e Bağlanmadan Belenimi Güncelleme

Aygıtın belenimini bilgisayardaki Epson web sitesinden indirebilirsiniz ve sonra belenimi güncellemek için USB kablosu ile aygıtı ve bilgisayarı bağlayın. Ağ üzerinden güncelleyemiyorsanız bu yöntemi deneyin.

1. Epson web sitesine erişin ve belenimi indirin.

Çalıştırma ve Yönetim Ayarları

2. USB kablosuyla indirilen bellenimi içeren bilgisayarı yazıcıya bağlayın.
3. İndirilen .exe dosyasına çift tıklayın.
Epson Firmware Updater başlar.
4. Ekrandaki talimatları izleyin.

Ayarları Yedekleme

Web Config'den dosyaya ayarlanan değeri verebilirsiniz. Ayar değerlerini yedeklemek, yazıcıyı değiştirmek vb. için kullanabilirsiniz.

İkili dosya olarak verildiğinden verilen dosya düzenlenemez.

Ayarları dışa aktarın

Yazıcı için ayarı verin.

1. Web Config'e erişin ve sonra **Aygıt Yönetimi** sekmesi > **Ayar Değerini Dışa ve İçe Aktar** > **Dışa Aktar** ögesini seçin.
2. Dışa aktarmak istediğiniz ayarları seçin.
Dışa aktarmak istediğiniz ayarları seçin. Ana kategoriye seçerseniz alt kategoriler de seçilir. Ancak, aynı ağ içinde yinelemeden dolayı (IP adresleri gibi) hatalara neden olan alt kategoriler seçilemez.
3. Verilen dosyayı şifrelemek için bir parola girin.
Dosyayı almak için şifre gerekir. Dosyayı şifrelemek istemiyorsanız bunu boş bırakın.
4. **Dışa Aktar** ögesine tıklayın.



Önemli:

Yazıcının aygıt adı ve IPv6 adresi gibi ağ ayarlarını vermek istiyorsanız, **Aygıtın ayarlarını birbirinden bağımsız olarak seçmek için etkinleştirin** ögesini seçin ve daha fazla öge seçin. Yedek yazıcı için yalnızca seçilen değerleri kullanın.

İlgili Bilgi

➔ [“Web Config Erişimi” sayfa 27](#)

Ayarları içe aktarın

Dışa aktarılan Web Config dosyasını yazıcıya içe aktarın.



Önemli:

Yazıcı adı veya IP adresi gibi bağımsız bilgiler içeren değerleri içe aktarırken, aynı ağda aynı IP adresinin olmadığından emin olun. IP adresi çakışırsa, yazıcı değeri yansıtmaz.

Çalıştırma ve Yönetim Ayarları

1. Web Config'e erişin ve sonra **Aygıt Yönetimi** sekmesi > **Ayar Değerini Dışa ve İçe Aktar** > **İçe Aktar** ögesini seçin.
 2. Dışa aktarılan dosyayı seçip şifreleme şifresini girin.
 3. **İleri** ögesine tıklayın.
 4. Almak istediğiniz ayarları seçin ve sonra **İleri** ögesine tıklayın.
 5. **Tamam** ögesine tıklayın.
- Ayarlar yazıcıya uygulanır.

Sorunların Çözümleri

Sorunları Çözme İpuçları

❑ Hata mesajını kontrol etme

Sorun oluştuğunda, önce yazıcının kontrol panelinde veya sürücü ekranında herhangi bir mesaj olup olmadığını kontrol edin. Olaylar oluştuğunda bildirim e-postasına ayarlandıysa durumu hemen öğrenebilirsiniz.

❑ Ağ bağlantısı raporu

Ağı ve yazıcı durumunu tanıyın ve sonra sonucu yazdırın.

Yazıcı tarafından tanımlanan hatayı bulabilirsiniz.

❑ İletişim durumunu kontrol etme

Ping ve ipconfig gibi komutları kullanarak sunucu bilgisayarının veya istemci bilgisayarın iletişim durumunu kontrol edin.

❑ Bağlantı testi

Yazıcıdan posta sunucusuna olan bağlantıyı kontrol etmek için yazıcıdan bağlantı testini gerçekleştirin. Ayrıca, iletişim durumunu kontrol etmek için istemci bilgisayarından sunucuya olan bağlantıyı kontrol edin.

❑ Ayarları ilkleme

Ayarlar ve iletişim durumu hiç sorun göstermiyorsa sorunlar yazıcının ağ ayarları devre dışı bırakılarak veya ilklenerek ve sonra ve yeniden ayarlanarak çözülebilir.

Yazıcı Durumunu Kontrol Etme

Sorunun nedenini tanımlamak için yazıcının ve ağın durumunu kontrol edin.

Hata Mesajını Kontrol Etme

E-posta Bildiriminden Hata Mesajını Kontrol Etme

E-posta bildirimini ayarlarken, hata mesajının yazıcıdan gönderildiğini kontrol edin.

E-posta bildiriminde sorunu işleme talimatları varsa izleyin.

İlgili Bilgi

➔ [“Olaylar Meydana Geldiğinde E-posta Bildirimi Alma” sayfa 55](#)

LCD Ekrandaki Mesajları Kontrol Etme

LCD ekranda bir hata mesajı görüntülenirse sorunu çözmek için ekrandaki talimatları veya aşağıdaki çözümleri izleyin.

Sorunların Çözümleri

Hata Mesajları	Nedenler ve Çözümleri
Yazıcı Hatası Yazıcıyı tekrar açın. Daha fazla ayrıntı için belgelerimize bakın.	<p><input type="checkbox"/> Nedenler: Yazıcı içinde yabancı bir nesne var veya bir yazıcı hatası oluştu.</p> <p><input type="checkbox"/> Çözümler: Yazıcıdaki kağıt veya koruyucu malzemeyi çıkarın. Hata mesajı hâlâ görüntüleniyorsa, Epson destekle iletişime geçin.</p>
XX kısmında kâğıt bitti.	<p><input type="checkbox"/> Nedenler: Hiç kağıt yok.</p> <p><input type="checkbox"/> Çözümler: Kağıdı yükleyin ve sonra kağıt kasedi ünitesini tamamen takın.</p>
Mürekkep Beslm Ünts kısmını değiştirmeniz gerekli.	<p><input type="checkbox"/> Nedenler: Mürekkep bitti.</p> <p><input type="checkbox"/> Çözümler: En iyi baskı kalitesini elde etmek ve yazdırma kafasının korunmasına yardımcı olmak amacıyla, yazıcınız kartuşun değiştirilme zamanının geldiğini belirttiğinde, kartuş içinde yedek olarak bir miktar mürekkep kalır. İstendiğinde kartuşu değiştirin.</p>
Bakım Kutusu tanınmıyor. Doğru biçimde yükleyin.	<p><input type="checkbox"/> Nedenler: Bakım Kutusu düzgün takılmadı.</p> <p><input type="checkbox"/> Çözümler: Bakım kutusunun takılma durumunu kontrol edin ve sonra düzgün takın.</p>
Bakım kutusu hizmet ömrünün sonunda. Değiştirmeniz gerekli.	<p><input type="checkbox"/> Nedenler: Bakım Kutusu kullanım ömrünün sonunda.</p> <p><input type="checkbox"/> Çözümler: Kılavuza göre Bakım Kutusunu değiştirin.</p>
Güçlü Temizleme işlevini çalıştırmadan önce Bakım Kutusunu değiştirin.	<p><input type="checkbox"/> Nedenler: Bakım Kutusunda kafa temizleme için yeterli kapasite yok.</p> <p><input type="checkbox"/> Çözümler: Yazıcının gücünü kapatın ve sonra Bakım Kutusunu değiştirin.</p>
Bakım Kutusu'yi kaldırıp tekrar yükleyin.	<p><input type="checkbox"/> Nedenler: Bakım Kutusu düzgün tanınmıyor.</p> <p><input type="checkbox"/> Çözümler: Bakım Kutusunu çıkarın ve sonra yeniden takın. Yine de tanınmazsa yeni bir Bakım Kutusuyla değiştirin.</p>
Kâğıt Ayarı Otomatik Görüntüle Kapalı olarak ayarlı. Bazı özellikler kullanılamaz. Ayrıntılar için belgelerimize bakın.	<p><input type="checkbox"/> Nedenler: Kâğıt Ayarı Otomatik Görüntüle devre dışı.</p> <p><input type="checkbox"/> Çözümler: Kâğıt Ayarı Otomatik Görüntüle devre dışıysa AirPrint kullanılamaz. AirPrint kullanıyorsanız etkinleştirin.</p>

Sorunların Çözümleri

Hata Mesajları	Nedenler ve Çözümleri
IP adresi ve alt ağ maskesi bileşimi geçersiz. Daha fazla ayrıntı için belgelerinize bakın.	<p><input type="checkbox"/> Nedenler: Ayarladığınız IP adresi kombinasyonu geçersiz.</p> <p><input type="checkbox"/> Çözümler: Doğru IP adresini veya varsayılan ağ geçidini girin.</p>
Bulut hizmetlerini kullanmak için kök sertifikayı güncelleyin.	<p><input type="checkbox"/> Nedenler: Bulut hizmetleri için kullanılan kök sertifikasının süresi doldu.</p> <p><input type="checkbox"/> Çözümler: Web Config'i çalıştırın ve sonra kök sertifikasını güncelleyin.</p> <p>Ağ Güvenliği — Kök Sertifika Güncellemesi</p>
Recovery Mode	<p><input type="checkbox"/> Nedenler: Bellenim güncellenemedi ve normal moda dönülemiyor.</p> <p><input type="checkbox"/> Çözümler: Yazıcı, belenim sürümü güncellemesi başarısız olduğu için kurtarma modunda başlatılmıştır. Belenim sürümünü tekrar güncellemeyi denemek için aşağıdaki adımları izleyin.</p> <ol style="list-style-type: none"> 1. Bilgisayarı ve yazıcıyı bir USB kablosuyla bağlayın. (Kurtarma modu sırasında, belenim sürümünü bir ağ bağlantısı üzerinden güncelleyemezsiniz.) 2. Daha fazla bilgi için yerel Epson web sitenizi ziyaret edin.

Uzak Yazıcının Panel Ekranını Kontrol Etme

Web Config ögesini kullanarak uzak yazıcının panel ekranını kontrol edebilirsiniz.

1. Kontrol etmek istediğiniz yazıcının Web Config'ini çalıştırın.
E-posta bildirimini aldığınızda, e-postadaki Web Config'i URL'den çalıştırabilirsiniz.
2. **Durum** sekmesi > **Panel Anlık Görüntüsü** ögesini seçin.
Geçerli yazıcı paneli Web Config'de görüntülenir.
Güncellemek için **Yenile** ögesini tıklatın.

Ağ Bağlantısı Raporu Yazdırma

Yazıcı ve erişim noktası arasındaki durumu kontrol etmek için bir ağ bağlantısı raporu yazdırabilirsiniz.

1. Kağıtları yükleyin.
2. Ana ekranda **Ayarlar** ögesini seçin.
Bir ögeyi seçmek için ▲ ▼ ◀ ▶ düğmelerini kullanarak odağı taşıyın ve sonra OK düğmesine basın.
3. **Genel Ayarlar** > **Ağ Ayarları** > **Bağlantı Kontrolü** ögesini seçin.
Bağlantı kontrolü başlar.
4. **Kontrol Raporu Yazdır** ögesini seçin.

Sorunların Çözümleri

5. Ağ bağlantısı raporu yazdırın.

Bir hata oluşursa ağ bağlantı raporunu kontrol edin ve sonra yazdırılan çözümleri izleyin.

6. Ekranı kapatın.

İlgili Bilgi

➔ “Ağ Bağlantısı Raporu Hakkında Mesaj ve Çözümler” sayfa 64

Ağ Bağlantısı Raporu Hakkında Mesaj ve Çözümler

Ağ bağlantısı raporundaki mesaj ve hata kodlarını kontrol edin ve sonra çözümleri izleyin.

Check Network Connection

Check Result FAIL

Error code (E-7)

See the Network Status and check if the Network Name (SSID) is the SSID you want to connect.
If the SSID is correct, make sure to enter the correct password and try again.

If your problems persist,
see your documentation for help and networking tips.

Checked Items

Wireless Network Name (SSID) Check	PASS
Communication Mode Check	PASS
Security Mode Check	PASS
MAC Address Filtering Check	PASS
Security Key/Password Check	FAIL
IP Address Check	Unchecked
Detailed IP Setup Check	Unchecked

Network Status

Printer Model	XX-XXX XXX Series
IP Address	0.0.0.0
Subnet Mask	255.255.255.0
Default Gateway	
Network Name (SSID)	XXXXXXXXXXXX
Communication Mode	WPA2-PSK (AES)
Signal Strength	Poor
MAC Address	44:D2:44:DA:C0:43

a. Hata kodu

b. Ağ Ortamındaki Mesajlar

E-1

Mesaj:

Ağ kablosunun bağlı olduğunu ve ağ hub, router veya erişim noktası gibi gereçlerin açık olduğunu teyit edin.

Sorunların Çözümleri

Çözümler:

- Ethernet kablosunun yazıcınıza, bir hub'a veya diğer ağ cihazlarına tam olarak bağlandığından emin olun.
- Hub veya diğer ağ aygıtlarının açık olduğundan emin olun.
- Yazıcıyı Wi-Fi ile bağlamak istiyorsanız, devre dışı bırakılacağından yazıcı için Wi-Fi ayarlarını yeniden yapın.

E-2, E-3, E-7

Mesaj:

Kablosuz ağ adları (SSID) bulunamadı. Router/erişim noktasının açık olduğunu ve kablosuz ağın (SSID) doğru ayarlandığını onaylayın. Yardım için ağ yöneticinize başvurun.

Kablosuz ağ adı (SSID) bulunamadı. Bağlanmak istediğiniz PC'nin kablosuz ağ adının (SSID) doğru ayarlandığını onaylayınız. Yardım için ağ yöneticinize başvurun.

Girilen güvenlik anahtarı/şifre router/erişim noktasının ayarlarından biriyle uyuşmuyor. Güvenlik anahtarı/şifreyi onaylayın. Yardım için ağ yöneticinize başvurun.

Çözümler:

- Erişim noktasının açık olduğundan emin olun.
- Bilgisayarınızın veya diğer aygıtların erişim noktasına düzgün bağlandığını kontrol edin.
- Erişim noktasını kapatın. Yaklaşık 10 saniye bekleyin ve sonra açın.
- Yazıcıyı erişim noktasına yakın bir yere koyun ve aralarındaki engelleri kaldırın.
- SSID'yi el ile girdiyse, doğru olup olmadığını kontrol edin. SSID'yi ağ bağlantı raporundaki **Ağ Durumu** bölümünden kontrol edin.
- Bir erişim noktasında birden fazla SSID varsa görüntülenen SSID'yi seçin. SSID uyumlu olmayan bir frekans kullanırken, yazıcı bunları görüntüleyemez.
- Ağ bağlantısını kurmak için düğme ayarını kullanıyorsanız erişim noktasının WPS desteklediğinden emin olun. Erişim noktası WPS desteklemiyorsa düğme ayarını kullanamazsınız.
- SSID'nin yalnızca ASCII karakterlerini (alfasayısal karakterler ve semboller) kullandığından emin olun. Yazıcı ASCII dışı karakterler içeren bir SSID'yi görüntüleyemez.
- Erişim noktasına bağlamadan önce SSID'nizi ve parolanızı bildiğinizden emin olun. Varsayılan ayarlarıyla bir erişim noktası kullanıyorsanız, SSID ve parola erişim noktasındaki etiket üzerindedir. SSID'nizi ve parolanızı bilmiyorsanız, erişim noktasını ayarlayan kişiye başvurun veya erişim noktasıyla sağlanan belgelere bakın.
- İnternet paylaşımli bir aygıttan üretilen bir SSID'ye bağlanmak istiyorsanız, akıllı cihazla sağlanan belgelerdeki SSID ve parolayı kontrol edin.
- Wi-Fi bağlantınız aniden kesilirse aşağıdaki durumları kontrol edin. Bu durumlardan herhangi biri varsa aşağıdaki web sitesinden yazılımı indirerek ve çalıştırarak ağ ayarlarınızı sıfırlayın.
<http://epson.sn> > **Kurulum**
- Düğme ayarı kullanılarak başka bir akıllı cihaz ağa eklendi.
- Düğme ayarı dışında bir yöntem kullanılarak Wi-Fi ağı ayarlandı.

Sorunların Çözümleri

E-5

Mesaj:

Güvenlik modu (örneğin WEP, WPA) geçerli yazıcı ayarıyla uyuşmuyor. Güvenlik modunu onaylayın. Yardım için ağ yöneticinize başvurun.

Çözümler:

Erişim noktasının güvenlik türünün aşağıdakilerden birine ayarlandığından emin olun. Aksi halde, erişim noktasındaki güvenlik türünü değiştirin ve sonra yazıcının ağ ayarlarını sıfırlayın.

- WEP-64 bit (40 bit)
- WEP-128 bit (104 bit)
- WPA PSK (TKIP/AES)*
- WPA2 PSK (TKIP/AES)*
- WPA (TKIP/AES)
- WPA2 (TKIP/AES)

* WPA PSK, WPA Kişisel olarak da bilinir. WPA2 PSK, WPA2 Kişisel olarak da bilinir.

E-6

Mesaj:

Yazıcınızın MAC adresi filtrelenmiş olabilir. Router/erişim noktasının MAC adresi filtreleme gibi kısıtlamalara sahip olup olmadığını kontrol edin. Router/erişim noktası belgelerine bakın ya da yardım için ağ yöneticinize başvurun.

Çözümler:

- MAC adresi filtresinin devre dışı bırakılıp bırakılmadığını kontrol edin. Etkinse yazıcının MAC adresini kaydedin, böylece filtrelenmez. Ayrıntılar için erişim noktasıyla sağlanan belgelere bakın. Yazıcının MAC adresini ağ bağlantısı raporunda **Ağ Durumu** bölümünden kontrol edebilirsiniz.
- Erişim noktasınız WEP güvenliği ile paylaşılan kimlik doğrulamasını kullanıyorsa kimlik doğrulama anahtarının ve dizinin doğru olduğundan emin olun.
- erişim noktasındaki bağlanabilir cihazların sayısı bağlamak istediğiniz ağ cihazlarının sayısından azsa bağlanabilir aygıtların sayısını artırmak için erişim noktasında ayarlamaları yapın. Ayarları yapmak için erişim noktasıyla sağlanan belgelere bakın.

E-8

Mesaj:

Yazıcıya hatalı IP adresi atanmış. Ağ cihazınızın IP adresi ayarlarını (hub, router ya da erişim noktası) onaylayın. Yardım için ağ yöneticinize başvurun.

Çözümler:

- Yazıcının IP Adresi Al **Otomatik** olarak ayarlandığında erişim noktasında DHCP'yi etkinleştirin.

Sorunların Çözümleri

- Yazıcının IP Adresi Al ayarı Manual olarak ayarlanırsa, el ile ayarladığınız IP adresi aralık dışında olur (örneğin: 0.0.0.0).Geçerli bir IP adresini yazıcının kontrol panelinden veya Web Config kullanarak ayarlayın.

E-9

Mesaj:

Bilgisayarınızın veya diğer cihazın bağlantı ve ağ ayarlarını teyit edin. EpsonNet Ayarlar'ı kullanarak bağlantı yapılabilir. Yardım için ağ yöneticinize başvurun.

Çözümler:

Aşağıdakileri kontrol edin.

- Cihazlar açık.
- Yazıcıya bağlamak istediğiniz cihazlardan Internet'e ve aynı ağdaki diğer bilgisayarlara veya ağ cihazlarına erişebiliyorsunuz.

Yukarıdakiler doğrulandıktan sonra yazıcınız ve ağ aygıtlarınız hala bağlanmıyorsa erişim noktasını kapatın.Yaklaşık 10 saniye bekleyin ve sonra açın.Ardından aşağıdaki web sitesinden yükleyiciyi indirerek ve çalıştırarak ağ ayarlarınızı sıfırlayın.

<http://epson.sn> > **Kurulum**

E-10

Mesaj:

IP adresini, subnet maskesini ve varsayılan ağ geçidi ayarlarını teyit edin. EpsonNet Ayarlar kullanarak bağlantı yapılabilir. Yardım için ağ yöneticinize başvurun.

Çözümler:

Aşağıdakileri kontrol edin.

- Ağdaki diğer cihazlar açık.
- Ağ adresleri (IP adresi, alt ağ maskesi ve varsayılan ağ geçidi) yazıcının IP Adresi Al değeri Manüel olarak ayarlanırsa doğrudur.

Bunlar yanlışsa ağ adresini sıfırlayın.IP adresi, alt ağ maskesi ve varsayılan ağ geçidini ağ bağlantı raporunda **Ağ Durumu** bölümünden kontrol edebilirsiniz.

DHCP DHCP etkinse, yazıcının IP Adresi Al ayarını **Otomatik** olarak değiştirin.IP adresini manüel ayarlamak istiyorsanız, yazıcının IP adresini ağ bağlantısı raporundaki **Ağ Durumu** bölümünden kontrol edin ve sonra ağ ayarları ekranında Manüel'i seçin.Alt ağ maskesini [255.255.255.0] olarak ayarlayın.

Yazıcınız ve ağ aygıtlarınız hala bağlanmıyorsa erişim noktasını kapatın.Yaklaşık 10 saniye bekleyin ve sonra açın.

E-11

Mesaj:

Ayarlar tamamlanmamış. Varsayılan ağ geçidi ayarlarını teyit edin. EpsonNet Ayarlar kullanarak bağlantı yapılabilir. Yardım için ağ yöneticinize başvurun.

Sorunların Çözümleri

Çözümler:

Aşağıdakileri kontrol edin.

- Yazıcının TCP/IP Ayarını Manüel olarak ayarladığınızda varsayılan ağ geçidi adresi doğrudur.
- Varsayılan ağ geçidi olarak ayarlanan cihaz açık.

Varsayılan ağ geçidi adresini doğru ayarlayın. Varsayılan ağ geçidi adresini ağ bağlantısı raporunda **Ağ Durumu** bölümünden kontrol edebilirsiniz.

E-12

Mesaj:

Aşağıdakileri doğrulayın: -Girilen güvenlik anahtarı/parola doğru mu? -Güvenlik anahtarı/parola dizini ilk numaraya mı ayarlanmış? -IP adresi, alt ağ maskesi veya varsayılan ağ geçidi ayarları doğru mu? Yardım için ağ yöneticinize başvurun.

Çözümler:

Aşağıdakileri kontrol edin.

- Ağdaki diğer cihazlar açık.
- El ile giriyorsanız ağ adresleri (IP adresi, alt ağ maskesi ve varsayılan ağ geçidi) doğru.
- Diğer cihazlar için ağ adresleri (alt ağ maskesi ve varsayılan ağ geçidi) aynı.
- IP adresi diğer cihazlarla çakışmıyor.

Yukarıdakiler doğrulandıktan sonra yazıcınız ve ağ aygıtlarınız hala bağlanmıyorsa aşağıdakileri deneyin.

- Erişim noktasını kapatın. Yaklaşık 10 saniye bekleyin ve sonra açın.
- Yükleyiciyi kullanarak ağ ayarlarını tekrar yapın. Aşağıdaki web sitesinden çalıştırabilirsiniz.

<http://epson.sn> > **Kurulum**

- WEP güvenlik türünü kullanan bir erişim noktasında birçok parolayı kaydedebilirsiniz. Birçok parola kaydedildiyse ilk kaydedilen parolanın yazıcıda ayarlanıp ayarlanmadığını kontrol edin.

E-13

Mesaj:

Aşağıdakileri doğrulayın: -Girilen güvenlik anahtarı/parola doğru mu? -Güvenlik anahtarı/parola dizini ilk numaraya mı ayarlanmış? -PC'nin veya diğer aygıtın bağlantı ve ağ ayarları doğru mu? Yardım için ağ yöneticinize başvurun.

Çözümler:

Aşağıdakileri kontrol edin.

- Bir erişim noktası, hub ve yönlendirici gibi ağ cihazları açık.
- Ağ cihazları için TCP/IP Ayarı manüel yapılmadı. (Yazıcının TCP/IP Ayarı otomatik ayarlanırken diğer ağ cihazları için TCP/IP Ayarı manüel gerçekleştirilirse yazıcının ağı diğer cihazların ağından farklı olabilir.)

Yukarıdakileri kontrol ettikten sonra hala çalışmıyorsa aşağıdakileri deneyin.

Sorunların Çözümleri

- ❑ Erişim noktasını kapatın.Yaklaşık 10 saniye bekleyin ve sonra açın.
- ❑ Yükleyiciyi kullanarak yazıcıyla aynı ağdaki bilgisayarda ağ ayarlarını yapın.Aşağıdaki web sitesinden çalıştırabilirsiniz.
<http://epson.sn> > **Kurulum**
- ❑ WEP güvenlik türünü kullanan bir erişim noktasında birçok parolayı kaydedebilirsiniz.Birçok parola kaydedildiyse ilk kaydedilen parolanın yazıcıda ayarlanıp ayarlanmadığını kontrol edin.

Ağ Ortamında Bulunan Mesaj

Mesaj	Çözüm
*Girdiğiniz ağ adıyla (SSID) eşleşen çoklu ağ adı (SSID) algılandı. Ağ adını (SSID) onaylayın.	Birden fazla erişim noktasında aynı SSID ayarlanabilir. Erişim noktalarındaki ayarları kontrol edin ve SSID bilgisini değiştirin.
Wi-Fi ortamının iyileştirilmesi gerekli. Kablosuz yönlendiriciyi kapatıp açın. Bağlantıda iyileşme olmazsa, kablosuz yönlendiricinin belgelerine bakın.	Yazıcıyı erişim noktasına yaklaştırdıktan ve aralarındaki her engeli kaldırdıktan sonra erişim noktasını kapatın. Yaklaşık 10 saniye bekleyin ve ardından açın. Hâlâ bağlanmazsa, erişim noktasıyla sağlanan belgelere bakın.
*Daha fazla aygıt bağlanamıyor. Başka bir aygıt eklemek isterseniz bağlılardan birini çıkarın.	Aynı anda bağlanabilen bilgisayar ve akıllı aygıtlar Wi-Fi Direct (Basit AP) bağlantısına tam olarak bağlı. Başka bir bilgisayar veya akıllı aygıt eklemek için önce bağlı aygıtlardan birinin bağlantısını kesin. Ağ durumu sayfasını veya yazıcının denetim panelini kontrol ederek aynı anda bağlanabilen kablosuz aygıt sayısını ve bağlı aygıt sayısını onaylayabilirsiniz.
Ortamda Wi-Fi Direct ile aynı SSID var. Yazıcıya bir akıllı aygıt bağlayamazsanız Wi-Fi Direct SSID ayarını değiştirin.	Yazıcının denetim panelinde Wi-Fi Direct Ayar ekranına gidin ve menüyü seçerek ayarı değiştirin. DIRECT-XX- ardından gelen ağ adını değiştirebilirsiniz. 32 karakter olarak girin.

İletişim Durumunu Kontrol Etme

Yazıcı ve bilgisayar arasındaki iletişimin doğruluğunu kontrol edin ve sorunları çözmeye çalışın.

Sunucu ve Ağ Aygıtı İçin Günlüğü Kontrol Etme

Ağ bağlantısında sorun olduğunda, posta sunucusu, LDAP sunucusu vb.'nin günlüğünü onaylayarak, ağ günlüğünü kullanarak, yönlendiriciler gibi sistem ekipmanı günlük ve komutlarının durumunu kontrol ederek nedeni belirlemeniz mümkündür.

Ağ Durumu Sayfası Yazdırma

Ayrıntılı ağ bilgilerini yazdırarak kontrol edebilirsiniz.

1. Kağıtları yükleyin.
2. Ana ekranda **Ayarlar** ögesini seçin.

Bir ögeyi seçmek için ▲ ▼ ◀ ▶ düğmelerini kullanarak odağı taşıyın ve sonra OK düğmesine basın.

Sorunların Çözümleri

3. Genel Ayarlar > Ağ Ayarları > Ağ Durumu ögesini seçin.
4. Yazdırma Durumu Sayfası ögesini seçin.
5. Mesajı kontrol edin ve ardından ağ durumu sayfasını yazdırın.
6. Ekranı kapatın.
Belirli bir süreden sonra ekran otomatik kapanır.

Aygıtlar ve Bilgisayarlar Arasında İletişimi Kontrol Etme

Ping Komutu Kullanarak İletişimi Kontrol Etme — Windows

Bilgisayarın yazıcıya bağlı olduğundan emin olmak için bir Ping komutu kullanabilirsiniz. Bir Ping komutu kullanarak iletişimi kontrol etmek için aşağıdaki adımları izleyin.

1. Kontrol etmek istediğiniz iletişim için yazıcının IP adresini işaretleyin.
Bunu, yazıcının kontrol panelinde Ağ Durumu ekranından, bir bağlantı raporundan veya bir ağ durumu sayfasının **IP Address** sütunundan işaretleyebilirsiniz.
2. Bilgisayarın komut istemi ekranını görüntüleyin.
Uygulama ekranını görüntülenir ve sonra **Komut İstemi** ögesini seçin.
3. “ping xxx.xxx.xxx.xxx” yazın ve sonra Enter tuşuna basın.
xxx.xxx.xxx.xxx için yazıcının IP adresini girin.
4. İletişim durumunu kontrol edin.
Yazıcı ve bilgisayar iletişim halindeyse, aşağıdaki mesaj görüntülenir.

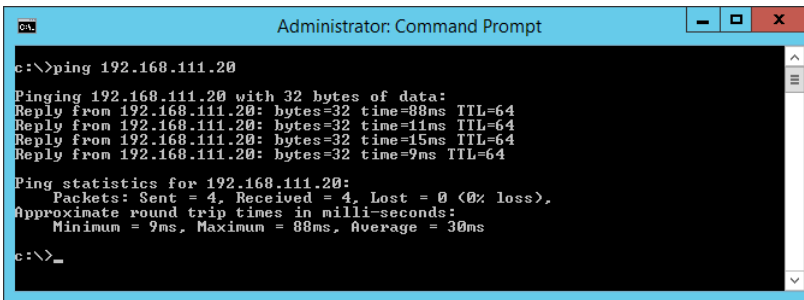

```
Administrator: Command Prompt
c:\>ping 192.168.111.20
Pinging 192.168.111.20 with 32 bytes of data:
Reply from 192.168.111.20: bytes=32 time=88ms TTL=64
Reply from 192.168.111.20: bytes=32 time=11ms TTL=64
Reply from 192.168.111.20: bytes=32 time=15ms TTL=64
Reply from 192.168.111.20: bytes=32 time=9ms TTL=64

Ping statistics for 192.168.111.20:
    Packets: Sent = 4, Received = 4, Lost = 0 (0% loss),
    Approximate round trip times in milli-seconds:
        Minimum = 9ms, Maximum = 88ms, Average = 30ms
c:\>_
```

Yazıcı ve bilgisayar iletişim halinde değilse, aşağıdaki mesaj görüntülenir.

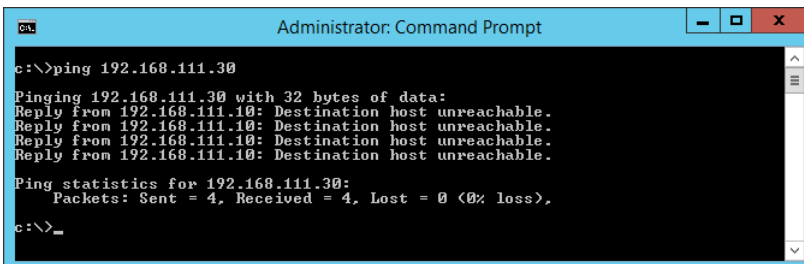

```
Administrator: Command Prompt
c:\>ping 192.168.111.30
Pinging 192.168.111.30 with 32 bytes of data:
Reply from 192.168.111.10: Destination host unreachable.
Reply from 192.168.111.10: Destination host unreachable.
Reply from 192.168.111.10: Destination host unreachable.
Reply from 192.168.111.10: Destination host unreachable.

Ping statistics for 192.168.111.30:
    Packets: Sent = 4, Received = 0, Lost = 4 (100% loss),
c:\>_
```

Sorunların Çözümleri

Ping Komutu Kullanarak İletişimi Kontrol Etme — Mac OS

Bilgisayarın yazıcıya bağlı olduğundan emin olmak için bir Ping komutu kullanabilirsiniz. Bir Ping komutu kullanarak iletişimi kontrol etmek için aşağıdaki adımları izleyin.

1. Kontrol etmek istediğiniz iletişim için yazıcının IP adresini işaretleyin.
Bunu, yazıcının kontrol panelinde Ağ Durumu ekranından, bir bağlantı raporundan veya bir ağ durumu sayfasının **IP Address** sütunundan işaretleyebilirsiniz.
2. Ağ Yardımcı Programını çalıştırın.
Spotlight'nda “Ağ Yardımcı Programı” girin.
3. **Ping** sekmesini tıklayın, adım 1’de işaretlediğiniz IP adresini girin ve sonra **Ping**’i tıklayın.

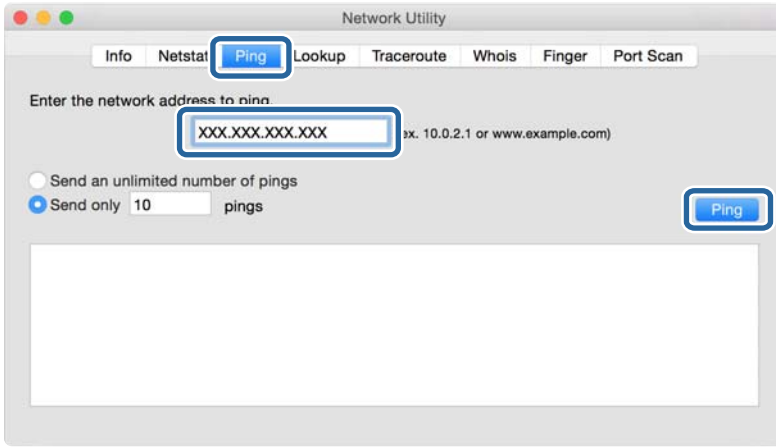

4. İletişim durumunu kontrol edin.
Yazıcı ve bilgisayar iletişim halindeyse, aşağıdaki mesaj görüntülenir.

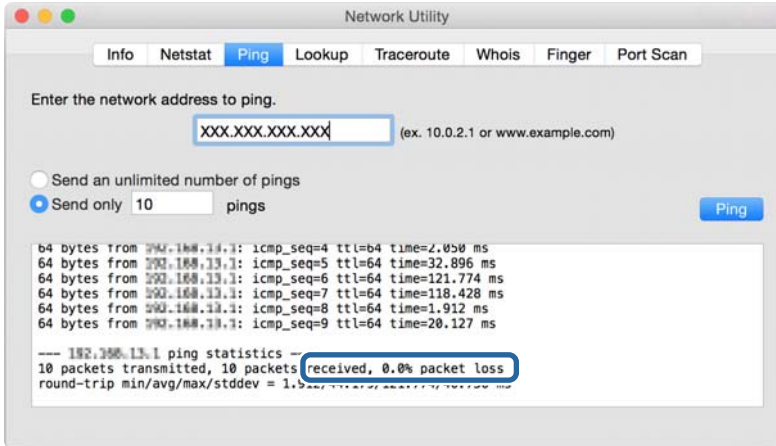

Sorunların Çözümleri

Yazıcı ve bilgisayar iletişim halinde değilse, aşağıdaki mesaj görüntülenir.

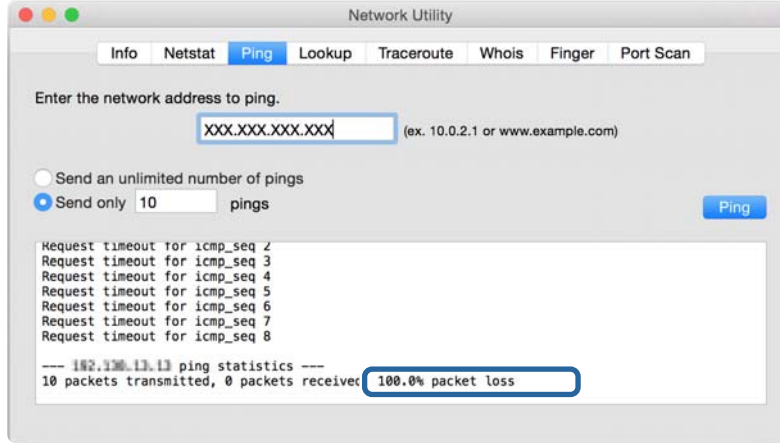

Bilgisayarın Ağını Kontrol Etme — Windows

Komut istemini kullanarak, bilgisayarın bağlantı durumunu ve yazıcıya olan bağlantı yolunu kontrol edin. Bu sorunları çözmeniz için sizi yönlendirecektir.

❑ ipconfig komutu

Bilgisayarın geçerli olarak kullandığı ağ arayüzünün bağlantı durumunu görüntüleyin.

Ayar bilgilerini gerçek iletişimle karşılaştırarak bağlantının doğru olup olmadığını kontrol edebilirsiniz. Aynı anda birden fazla DHCP sunucuyu olduğunda, bilgisayara atanan gerçek adresi, başvuru DNS sunucusunu vb. bulabilirsiniz.

❑ Biçim: ipconfig /all

❑ Örnekler:

```

Administrator: Command Prompt
c:\>ipconfig /all

Windows IP Configuration

Host Name . . . . . : WIN2012R2
Primary Dns Suffix . . . . . : pubs.net
Node Type . . . . . : Hybrid
IP Routing Enabled. . . . . : No
WINS Proxy Enabled. . . . . : No
DNS Suffix Search List. . . . . : pubs.net

Ethernet adapter Ethernet:

Connection-specific DNS Suffix . :
Description . . . . . : Gigabit Network Connection
Physical Address. . . . . : xx-xx-xx-xx-xx-xx
DHCP Enabled. . . . . : No
Autoconfiguration Enabled . . . . . : Yes
Link-local IPv6 Address . . . . . : fe80::38fb:7546:18a8:d20e%14(Preferred)
IPv4 Address. . . . . : 192.168.111.10(Preferred)
Subnet Mask . . . . . : 255.255.255.0
Default Gateway . . . . . : 192.168.111.1
DHCPv6 IAID . . . . . : 283142549
DHCPv6 Client DUID. . . . . : 00-01-00-01-20-40-2F-45-00-1D-73-6A-44-08
DNS Servers . . . . . : 192.168.111.2
NetBIOS over Tcpip. . . . . : Enabled

Tunnel adapter isatap.<00000000-ABCD-EFGH-HIJK-LMNOPQRSTUUV>:

Media State . . . . . : Media disconnected
Connection-specific DNS Suffix . :
Description . . . . . : Microsoft ISATAP Adapter #2
Physical Address. . . . . : 00-00-00-00-00-00-E0
DHCP Enabled. . . . . : No
Autoconfiguration Enabled . . . . . : Yes

c:\>

```

Sorunların Çözümleri

❑ pathping komutu

Hedef ana bilgisayardan geçerek ve iletişimi yönlendirerek yönlendirici listesini onaylayabilirsiniz.

❑ Biçim: pathping xxx.xxx.xxx.xxx

❑ Örnekler: pathping 192.0.2.222

```

Administrator: Command Prompt
c:\>pathping 192.168.111.20
Tracing route to EPSONAB12AB [192.168.111.20]
over a maximum of 30 hops:
  0  WIN2012R2.pubs.net [192.168.111.10]
  1  EPSONAB12AB [192.168.111.20]

Computing statistics for 25 seconds...
Hop  RTT      Source to Here   This Node/Link   Address
  0   0ms         0/ 100 = 0%      0/ 100 = 0%      WIN2012R2.pubs.net [192.168.111.10]
  1  38ms         0/ 100 = 0%      0/ 100 = 0%      EPSONAB12AB [192.168.111.20]

Trace complete.
c:\>_
  
```

Bağlantı Testini Gerçekleştirme

Yazıcıyla aynı segmente bağlı yazıcıdan veya bilgisayardan, sunucu ve klasörle olan bağlantının doğru olup olmadığını kontrol edin. Bu, sorunları çözmeniz için sizi yönlendirecektir.

Posta Sunucusu

Yazıcının bağlantı test işlevini kullanarak yazıcı ve posta sunucusu arasındaki bağlantıyı kontrol edin.

İlgili Bilgi

➔ [“Posta Sunucusu Bağlantı Kontrolü” sayfa 38](#)

DNS Sunucusu

Bilgisayarın gösterdiği DNS sunucusunu kontrol edin. Yazıcıyla aynı ağ segmentindeki bilgisayarın ağ adaptörünün durumunu onaylayın ve yazıcının DNS ayarıyla aynı olup olmadığını onaylayın.

Bilgisayarın DNS ayarının şu şekilde olduğunu kontrol edebilirsiniz.

❑ Windows: **Denetim Masası > Ağ ve Internet > Ağ ve Paylaşım Merkezi > Adaptör ayarlarını değiştir**

Birden fazla ağ arayüzü olduğunda, komut isteminde “ipconfig/all” girerek kontrol edebilirsiniz.

❑ Mac OS: **Sistem Tercihi > Ağ > Gelişmiş... > DNS**

Ağ Ayarlarını İkleme

Wi-Fi'yi Web Config'den Devre Dışı Bırakma

Wi-Fi'yi Web Config'den devre dışı bırakın. Bazı aygıtlar Wi-Fi ile bağlandığında Wi-Fi'yi devre dışı bırakırsanız bağlantıları kesilir.

Sorunların Çözümleri

1. Web Config ögesine erişin ve **Ağ** sekmesi > **Wi-Fi** ögesini seçin ve sonra **Wi-Fi engelle** ögesini seçin.
2. Mesajı kontrol edin ve sonra **Tamam** ögesini seçin.

Web Config'den Wi-Fi Direct (Basit EN) Bağlantısını Kesme

Web Config'den Wi-Fi Direct'in (Basit EN) bağlantısını kesin.

1. Web Config'e erişin ve **Ağ** sekmesi > **Wi-Fi Direct** ögesini seçin.
2. **Devre dışı bırak** için **Wi-Fi Direct** seçimini yapın.
3. **İleri** ögesine tıklayın
4. Mesajı kontrol edin ve sonra **Tamam** ögesini seçin.

W-Fi'yi Kontrol Panelinden Devre Dışı Bırakma

Wi-Fi devre dışı bırakıldığında, Wi-Fi bağlantısı kesilir.

1. Ana ekranda **Wi-Fi** ögesini seçin.
Bir ögeyi seçmek için ▲ ▼ ◀ ▶ düğmelerini kullanarak odağı taşıyın ve sonra OK düğmesine basın.
2. **Yönlendirici** ögesini seçin.
Ağ durumu görüntülenir.
3. **Ayarları Değiştir** ögesini seçin.
4. **Diğerleri** > **Wi-Fi'ı Devre Dışı Bırak** seçeneklerini seçin.
5. Mesajı kontrol edin ve sonra kurulumu başlatın.
6. Bir tamamlanma mesajı görüntülendiğinde ekranı kapatın.
Belirli bir süreden sonra ekran otomatik kapanır.
7.  düğmesine basın.

Kontrol Panelinden Wi-Fi Direct (Basit EN) Bağlantısını Kesme

Not:

Wi-Fi Direct (Basit EN) bağlantısı devre dışı bırakıldığında, tüm bilgisayarlar ve Wi-Fi Direct (Basit EN) bağlantısında yazıcıya bağlı akıllı cihazların bağlantısı kesilir. Belirli bir cihazın bağlantısını kesmek istiyorsanız, bağlantıyı yazıcıdan kesmek yerine cihazdan kesin.

1. Ana ekranda **Wi-Fi** ögesini seçin.
Bir ögeyi seçmek için ▲ ▼ ◀ ▶ düğmelerini kullanarak odağı taşıyın ve sonra OK düğmesine basın.

Sorunların Çözümleri

2. **Wi-Fi Direct** ögesini seçin.
Wi-Fi Direct bilgileri görüntülenir.
3. **Ayarları Değiştir** ögesini seçin.
4. **Wi-Fi Direct işlevini devre dışı bırak** ögesini seçin.
5. Mesajı kontrol edin ve sonra kurulumu başlatın.
6. Bir tamamlanma mesajı görüntülendiğinde ekranı kapatın.
Belirli bir süreden sonra ekran otomatik kapanır.

Kontrol Panelinden Ağ Ayarlarını Geri Yükleme

Tüm ağ ayarlarınızı varsayılanlarına geri yükleyebilirsiniz.

1. Ana ekranda **Ayarlar** ögesini seçin.
2. **Genel Ayarlar > Sistem Yöneticisi > Varsayılan Ayarları Geri Yükle > Ağ Ayarları** ögesini seçin.
3. Mesajı kontrol edin ve sonra **Evet** ögesini seçin.
4. Bir tamamlanma mesajı görüntülendiğinde ekranı kapatın.
Belirli bir süreden sonra ekran otomatik kapanır.

Sorun Giderme

Web Config'e Erişilemiyor

IP adresi yazıcıya atanmamış.

Geçerli bir IP adresi yazıcıya atanmamış olabilir. Yazıcının kontrol panelini kullanarak IP adresini yapılandırın. Ağ durum sayfası ile ya da yazıcının kontrol panelinden mevcut ayar bilgilerini onaylayabilirsiniz.

Web tarayıcısı SSL/TLS için Şifreleme Gücü ögesini desteklemiyor.

SSL/TLS'de Şifreleme Gücü bulunur. Web Config, toplu şifrelemeleri destekleyen web tarayıcısıyla şu şekilde açılabilir. Web tarayıcınızın şifreleme desteğini kontrol edin.

- 80 bit: AES256/AES128/3DES
- 112 bit: AES256/AES128/3DES
- 128 bit: AES256/AES128
- 192 bit: AES256
- 256 bit: AES256

Sorunların Çözümleri

CA İmzalı Sertifika süresi doldu.

Sertifikanın sona erme tarihiyle ilgili bir sorun varsa SSL/TLS iletişimiyle (https) Web Config'e bağlanırken "Sertifikanın süresi doldu" görüntülenir. Süre aşımı tarihinden önce bu mesaj beliriorsa, yazıcının tarih ayarının doğru yapılandırıldığından emin olun.

Sertifika ve yazıcının ortak adı eşleşmiyor.

Sertifika ve yazıcının ortak adı eşleşmiyorsa SSL/TLS iletişimi (https) kullanılarak Web Config'e erişirken "Güvenlik sertifikası adı eşleşmiyor..." mesajı görüntülenir. Bu, aşağıdaki IP adresleri eşleşmediğinde oluşur.

- Kendinden İmzalı Sertifika veya CSR oluşturmak için yazıcının IP adresi ortak ada girilir
- Web Config çalıştırılırken web tarayıcısına girilen IP adresi

Kendinden İmzalı Sertifika için yazıcının adını değiştirin. Sertifika güncellenir ve yazıcı bağlanabilir.

CA İmzalı Sertifika için yazıcı için sertifikayı yeniden alın.

Yerel adresin proxy sunucusu ayarı web tarayıcısına ayarlanır.

Yazıcı bir proxy sunucusu kullanmaya ayarlandığında, web tarayıcısını proxy sunucusu yoluyla yerel adrese bağlanmamak üzere yapılandırın.

- Windows:

Kontrol Paneli > Ağ ve İnternet > İnternet Seçenekleri > Bağlantılar > LAN ayarları > Proxy sunucusu öğesini seçin ve ardından LAN (yerel adresler) için proxy sunucusu kullanmamak üzere yapılandırın.

- Mac OS:

Sistem Tercihleri > Ağ > İleri Düzey > Proxy öğesini seçin ve ardından **Şu Ana Bilgisayarlar ve Etki Alanları için proxy ayarlarını atla** için yerel adresi kaydedin.

Örnek:

192.168.1.*: Yerel adres 192.168.1.XXX, alt ağ maskesi 255.255.255.0

192.168.*.*: Yerel adres 192.168.XXX.XXX, alt ağ maskesi 255.255.0.0

İlgili Bilgi

- ➔ "Web Config Erişimi" sayfa 27
- ➔ "IP Adresi Atama" sayfa 20

Ek

Ağ Yazılımına Giriş

Aşağıda aygıtları yapılandıran ve yöneten yazılım açıklanmaktadır.

Epson Device Admin

Epson Device Admin, ağdaki aygıtı yöneten çok işlevli bir uygulama yazılımıdır.

Aşağıdaki işlevler kullanılabilir.

- 2.000 kadar yazıcıyı veya tarayıcıyı segment üzerinden izleyin veya yönetin
- Sarf malzemesi veya ürün durumu gibi ayrıntılı bir rapor yapın
- Ürünün bellenimini güncelleyin
- Aygıtı ağa tanıtır
- Birleştirilmiş ayarları birden fazla aygıtta uygulayın.

Epson Device Admin uygulamasını Epson destek web sitesinden indirebilirsiniz. Daha fazla bilgi için Epson Device Admin belgesine ya da yardıma başvurun.

Epson Device Admin'i Çalıştırma (yalnızca Windows)

Tüm Programlar > EPSON > Epson Device Admin > Epson Device Admin ögesini seçin.

Not:

Güvenlik duvarı uyarısı görünürse Epson Device Admin erişimine izin verin.

EpsonNet Config

EpsonNet Config ağdaki aygıtta ayarlar yapabilen bir uygulama yazılımıdır. Aygıtlar Ethernet yoluyla ağa bağlandığında, IP adresini ayarlama, IP adresine atanmayan aygıtlar için bile bağlantı yöntemini değiştirme vb. gibi ayarları yapabilirsiniz. Bu ayrıca kontrol paneli olmadan aygıtlara ağ ayarları yapmak için de kullanılabilir.

Daha fazla bilgi için EpsonNet Config belgesine ya da yardıma başvurun.



EpsonNet Config — Windows Çalıştırma

Tüm Programlar > EpsonNet > EpsonNet Config SE > EpsonNet Config ögesini seçin.

Not:

Güvenlik duvarı uyarısı görünürse EpsonNet Config erişimine izin verin.

EpsonNet Config — Mac OS Çalıştırma

Git > Uygulamalar > Epson Software > EpsonNet > EpsonNet Config SE > EpsonNet Config ögesini seçin.

EpsonNet Print (Sadece Windows)

EpsonNet Print, TCP/IP ağı üzerinde yazdırmaya yönelik bir yazılımdır. Bu, yazıcı sürücüsüyle birlikte yükleyiciden yüklenir. Ağdan yazdırma işlemini gerçekleştirmek için bir EpsonNet Print bağlantı noktası oluşturun. Özellikleri ve kısıtlamaları aşağıda listelenmiştir.

- Yazıcı durumu, baskı kuyruğu ekranında görüntülenir.
- Yazıcının IP adresi DHCP tarafından değiştirilmişse yazıcı hala tespit edilebilir.
- Farklı bir ağ bölümünde yer alan bir yazıcı kullanabilirsiniz.
- Çeşitli iletişim kurallarından birini kullanarak yazdırabilirsiniz.
- IPv6 adresi desteklenmemektedir.

EpsonNet SetupManager

EpsonNet SetupManager, yazıcı sürücüsü ve EPSON Status Monitor kurulumu ve yazıcı bağlantı noktası oluşturma gibi kolay yazıcı kurulumu için bir paket oluşturmak için bir yazılımdır. Bu yazılım sayesinde yönetici benzersiz yazılım paketleri oluşturabilir ve gruplar arasında dağıtabilir.

Daha fazla bilgi için, bölgeniz için olan Epson web sitesini ziyaret edin.

Kontrol Panelinden (WPS) Wi-Fi Ayarlarını Yapma

Wi-Fi'ye yazıcının kontrol panelinden WPS işlevini kullanarak bağlanabilirsiniz.

İlgili Bilgi

- ➔ “Basmalı Düğme Kurulumu (WPS) ile Wi-Fi Ayarlarını Yapma” sayfa 79
- ➔ “PIN Kodu Ayarına (WPS) göre Wi-Fi Ayarlarını Yapma” sayfa 80

Basmalı Düğme Kurulumu (WPS) ile Wi-Fi Ayarlarını Yapma

Erişim noktasında bir düğmeye basarak bir Wi-Fi ağını otomatik ayarlayabilirsiniz. Aşağıdaki koşullar karşılandığında, bu yöntemi kullanarak ayarlayabilirsiniz.

- Erişim noktası WPS (Wi-Fi Korunmalı Kurulumu) ile uyumludur.
- Erişim noktasında bir düğmeye basarak geçerli Wi-Fi bağlantısı kurulmuştur.

Not:

Düğmeyi bulamıyorsanız veya yazılımı kullanarak ayarlarsanız, erişim noktasıyla sağlanan belgelere bakın.

1. Ana ekranda **Wi-Fi** ögesini seçin.

Bir ögeyi seçmek için ▲ ▼ ◀ ▶ düğmelerini kullanarak odağı taşıyın ve sonra OK düğmesine basın.

2. **Yönlendirici** ögesini seçin.

3. OK düğmesine basın.

Ağ bağlantısı zaten ayarlandıysa bağlantı ayrıntıları görüntülenir. Ayarları değiştirmek için **Wi-Fi bağlantısına değiştirin.** veya **Ayarları Değiştir** ögesini seçin.

4. **Düğme Kurulumu (WPS)** ögesini seçin.

5. Güvenlik ışıkları yanıp sönene kadar erişim noktasında [WPS] düğmesini basılı tutun.

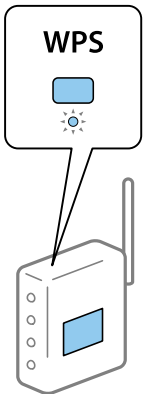

[WPS] düğmesinin nerede olduğunu bilmiyorsanız veya erişim noktasında hiç düğme yoksa ayrıntılar için erişim noktanızla sağlanan belgelere bakın.

6. Yazıcıda OK düğmesine basın.

7. Ekranı kapatın.

Belirli bir süreden sonra ekran otomatik kapanır.

Not:

Bağlantı başarısız olursa erişim noktasını yeniden başlatın, yazıcıya yaklaştırın ve yeniden deneyin. Hala çalışmıyorsa bir ağ bağlantısı raporu yazdırın ve durumu kontrol edin.

8. Ağ bağlantısı ayarları ekranını kapatın.

PIN Kodu Ayarına (WPS) göre Wi-Fi Ayarlarını Yapma

Bir erişim noktasına bir PIN kodu kullanarak otomatik bağlanabilirsiniz. Bir erişim noktası WPS (Wi-Fi Korumalı Kurulumu) özellikliyse ayarlamak için bu yöntemi kullanabilirsiniz. Erişim noktasına bir PIN kodu girmek için bir bilgisayar kullanın.

1. Ana ekranda **Wi-Fi** ögesini seçin.

Bir ögeyi seçmek için ▲ ▼ ◀ ▶ düğmelerini kullanarak odağı taşıyın ve sonra OK düğmesine basın.

2. **Yönlendirici** ögesini seçin.

3. Tamam düğmesine basın.

Ağ bağlantısı zaten ayarlandıysa bağlantı ayrıntıları görüntülenir. Ayarları değiştirmek için **Wi-Fi bağlantısına değiştirin.** veya **Ayarları Değiştir** ögesini seçin.

4. **Diğerleri > PIN Kodu Kurulumu (WPS)** ögesini seçin

5. Bilgisayarınızı iki dakika içinde yazıcının kontrol panelinde bulunan PIN kodunu (sekiz basamaklı bir sayı) erişim noktasına girmek için kullanın.

Not:

Bir PIN kodu girme hakkında ayrıntılar için erişim noktanızla sağlanan belgelere bakın.

6. Yazıcıda Tamam düğmesine basın.

7. Ekranı kapatın.

Kapat ögesini seçmezseniz belirli bir süre sonra ekran otomatik kapanır.

Not:

Bağlantı başarısız olursa erişim noktasını yeniden başlatın, yazıcıya yaklaştırın ve yeniden deneyin. Hala çalışmıyorsa bir bağlantı raporu yazdırın ve durumu kontrol edin.

8. Ağ bağlantısı ayarları ekranını kapatın.

Wi-Fi Direct (Basit EN) Bağlantısını Kullanma

Wi-Fi Direct (Basit EN) bağlantısı yazıcıyı ve aygıtları doğrudan bağlar.

Yazıcı doğrudan, bağlı ağ olmadan bağlanabileceğinden, erişim yetkisi olmadan aygıtın ağa bağlı yazıcıya geçici bağlantısı olarak kullanılabilir.

Ayrıca yazıcının NFC işlevi Wi-Fi Direct (Basit EN) etkinleştirildiğinde kullanılabilir.

Kontrol Panelinden Wi-Fi Direct (Basit EN) Ögesini Etkinleştirme

1. Yazıcının kontrol panelinde **Wi-Fi** ögesini seçin.
Bir ögeyi seçmek için ▲ ▼ ◀ ▶ düğmelerini kullanarak odağı taşıyın ve sonra OK düğmesine basın.
2. **Wi-Fi Direct** ögesini seçin.
Wi-Fi Direct (Basit EN) bağlantısı etkinleştirildiğinde, Wi-Fi bağlantısı bilgileri görüntülenir.
3. **Ayarı Başlat** ögesini seçin.
4. **Ayarı Başlat** ögesini seçin.
Wi-Fi Direct (Basit EN) bağlantısı etkinleştirildiğinde, ağ (SSID) ve parola görüntülenir.
5. Ekranı kapatın.

Not:

Akıllı aygıtlar için yazıcıyı, yazıcının kontrol panelinde ağ (SSID) ve parola kullanarak bağlayın.

Wi-Fi Direct (Basit EN) Ayarlarını Değiştirme

Wi-Fi Direct (Basit EN) bağlantısı etkinleştirildiğinde, ayarları **Wi-Fi > Wi-Fi Direct > Ayarları Değiştir** ögesinden değiştirebilirsiniz, sonra aşağıdaki menü öğeleri görüntülenir.

Bir ögeyi seçmek için ▲ ▼ ◀ ▶ düğmelerini kullanarak odağı taşıyın ve sonra OK düğmesine basın.

Ağ adını değiştirme (SSID)

Yazıcı isteğe bağlı adınıza bağlamak için kullanılan Wi-Fi Direct (Basit EN) ağ adını (SSID) değiştirin. Ağ adını (SSID) kontrol panelindeki yazılım klavyesinde görüntülenen ASCII karakterine ayarlayabilirsiniz.

Ağ adını (SSID) değiştirilirken, bağlı tüm aygıtların bağlantıları kesilir. Aygıtı yeniden bağlamak istiyorsanız yeni ağ adını (SSID) kullanın.

Parolayı değiştirme

Yazıcıya bağlanmak için Wi-Fi Direct (Basit EN) parolasını istediğiniz değere değiştirin. Parolayı kontrol panelindeki yazılım klavyesinde görüntülenen ASCII karakterine ayarlayabilirsiniz.

Parola değiştirilirken, bağlı tüm aygıtların bağlantıları kesilir. Aygıtı yeniden bağlamak istiyorsanız yeni parolayı kullanın.

Wi-Fi Direct'i (Basit EN) Devre Dışı Bırakma

Yazıcının Wi-Fi Direct (Basit EN) ayarlarını devre dışı bırakın. Devre dışı bırakırken, Wi-Fi Direct (Basit EN) bağlantısındaki yazıcıya bağlı tüm aygıtların bağlantıları kesilir.

Wi-Fi Direct (Basit EN) ayarlarını geri yükleme

Tüm Wi-Fi Direct (Basit EN) ayarlarını varsayılanlarına geri yükleyin.

Yazıcıya kaydedilen akıllı aygıtın Wi-Fi Direct (Basit EN) bağlantı bilgileri silinir.

Not:

Aşağıdaki ayarları Web Config'de Ağ sekmesi > **Wi-Fi Direct** ögesinden de ayarlayabilirsiniz.

- Wi-Fi Direct'i (Basit EN) etkinleştirme veya devre dışı bırakma
- Ağ adını değiştirme (SSID)
- Parolayı değiştirme
- Wi-Fi Direct (Basit EN) ayarlarını geri yükleme

Bağlantı Yöntemini Değiştirme

Bağlantı yöntemini değiştirin. Ağ etkinleştirildiğinde bu ayarı yapın.

IP adresi ataması ayarı manüelse ağ yöneticisiyle aynı IP adresinin yeni ağda kullanılabilip kullanılmadığını onaylayın.

Not:

Wi-Fi bağlantısı etkinleştirildiğinde, Ethernet bağlantısı devre dışı bırakılır.

İlgili Bilgi

- ➔ [“Ethernet Bağlantısını Wi-Fi Bağlantısına Değiştirme” sayfa 82](#)
- ➔ [“Wi-Fi Bağlantısından Ethernet Bağlantısına Değiştirme” sayfa 83](#)

Ethernet Bağlantısını Wi-Fi Bağlantısına Değiştirme

Kontrol Panelinden Wi-Fi Bağlantısına Değiştirme

Yazıcının kontrol panelinden Ethernet bağlantısını Wi-Fi bağlantısına değiştirin. Bağlantı değiştirme yöntemi temel olarak Wi-Fi bağlantısı ayarlarıyla aynıdır. Yazıcının kontrol panelinden Wi-Fi bağlantısı ayarlarında bu kılavuzdaki konuya bakın.

İlgili Bilgi

- ➔ [“Kablosuz LAN'a Bağlanma \(Wi-Fi\)” sayfa 24](#)

Web Config'i Kullanarak Wi-Fi Bağlantısını Değiştirme

Web Config'i kullanarak Ethernet bağlantısını Wi-Fi bağlantısına değiştirin.

1. Web Config'e erişin ve Ağ sekmesi > **Wi-Fi** ögesini seçin.
Yönetici parolası ayarlandığında, kullanıcı adı ve parolayı girerek yönetici olarak oturum açın.
2. **Ayarla** ögesine tıklayın.
3. Erişim noktasının SSID'sini seçin ve parolayı girin.
Bağlanmak istediğiniz SSID görüntülenmiyorsa **SSID Gir** ögesini seçin ve SSID'yi girin.
4. **İleri** ögesine tıklayın.

5. Görüntülenen mesajı onaylayın ve **Tamam** ögesine tıklayın.
6. Yazıcıdan Ethernet kablosunun bağlantısını kesin.

Not:

Epson Device Admin ögesini kullanarak bağlantı yöntemini de değiştirebilirsiniz. Ayrıntılar için Epson Device Admin kılavuzuna veya yardımına bakın.

İlgili Bilgi

- ➔ “Web Config Erişimi” sayfa 27
- ➔ “Epson Device Admin” sayfa 77

Wi-Fi Bağlantısından Ethernet Bağlantısına Değiştirme

Kontrol Panelinden Ethernet'e Ağ Bağlantısını Değiştirme

Kontrol panelini kullanarak ağ bağlantısını Wi-Fi'den Ethernet'e değiştirmek için aşağıdaki adımları izleyin.

1. Ana ekranda **Ayarlar** ögesini seçin.
Bir ögeyi seçmek için ▲ ▼ ◀ ▶ düğmelerini kullanarak odağı taşıyın ve sonra OK düğmesine basın.
2. **Genel Ayarlar** > **Ağ Ayarları** > **Kablolu LAN Ayarı** ögesini seçin.
3. OK düğmesine basın.
4. Yazıcıyı bir Ethernet kablosu kullanarak bir yönlendiriciye bağlayın.

İlgili Bilgi

- ➔ “Ethernet'e Bağlama” sayfa 24

Web Config'i Kullanarak Ethernet Bağlantısına Değiştirme

Web Config'i kullanarak Wi-Fi bağlantısını Ethernet bağlantısına değiştirin.

1. Web Config'e erişin ve **Ağ** sekmesi > **Wi-Fi** ögesini seçin.
Yönetici parolası ayarlandığında, kullanıcı adı ve parolayı girerek yönetici olarak oturum açın.
2. **Wi-Fi engelle** ögesine tıklayın.
3. Mesajı kontrol edin ve sonra **Tamam** ögesini seçin.
4. Yazıcı ve hub'ı (LAN anahtarı) Ethernet kablosuyla bağlayın.

Not:

Epson Device Admin ögesini kullanarak bağlantı yöntemini de değiştirebilirsiniz. Ayrıntılar için Epson Device Admin kılavuzuna veya yardımına bakın.

İlgili Bilgi

- ➔ “Web Config Erişimi” sayfa 27
- ➔ “Epson Device Admin” sayfa 77

Yazıcı İçin Bağlantı Noktasını Kullanma

Yazıcı aşağıdaki bağlantı noktasını kullanır. Bu bağlantı noktalarının gerektiğinde ağ yöneticisi tarafından kullanılabilir olmasına izin verilmelidir.

Gönderen (İstemci)	Kullanın	Hedef (Sunucu)	İletişim Kuralı	Bağlantı Noktası Numarası
Yazıcı	Epson Connect kullanılırken	Epson Connect Sunucusu	HTTPS	443
			XMPP	5222
	Google Cloud Print'ten yazdırırken	Google Cloud Yazdırma Sunucusu	HTTPS	443
			XMPP	5222
	Kontrol WSD	İstemci bilgisayar	WSD (TCP)	5357
	İstemci bilgisayar	Yazıcıyı EpsonNet Config ve yazıcı sürücüsü gibi bir uygulamadan bulun.	Yazıcı	ENPC (UDP)
MIB bilgilerini EpsonNet Config ve yazıcı sürücüsü gibi bir uygulamadan toplayın ve ayarlayın.		Yazıcı	SNMP (UDP)	161
LPR verileri iletme		Yazıcı	LPR (TCP)	515
RAW verileri iletme		Yazıcı	RAW (Port9100) (TCP)	9100
AirPrint (IPP/IPPS yazdırma) verilerini iletme		Yazıcı	IPP/IPPS (TCP)	631
WSD yazıcısını arama		Yazıcı	WS-Bulma (UDP)	3702

Ayarlar İçin Menü Seçenekleri

Çeşitli ayarları yapmak için yazıcının ana ekranında **Ayarlar** ögesini seçin.

Genel Ayarlar İçin Menü Seçenekleri

Kontrol panelindeki menüleri aşağıda açıklandığı gibi seçin.

Ayarlar > Genel Ayarlar

Temel Ayarlar

Kontrol panelindeki menüleri aşağıda açıklandığı gibi seçin.

Ayarlar > Genel Ayarlar > Temel Ayarlar

Yöneticiniz tarafından kilitlenmiş ayarları değiştiremezsiniz.

LCD Parlaklığı:

LCD ekranın parlaklığını ayarlayın.

Uyku Zmnlaycsı:

Yazıcı herhangi bir işlem gerçekleştirmediğinde uyku moduna (enerji tasarrufu modu) girmek için geçecek süreyi ayarlayın. Ayarlanan süre geçtiğinde LCD ekran kararır.

Kapatma Ayarları:

Ürününüz, satın alındığı konuma bağlı olarak bu özelliğe veya **Kapanma Zamanı** özelliğine sahip olabilir.

Etkin Değilse Kapat

Bu ayarı belirtilen süre kadar kullanılmadığında yazıcıyı otomatik kapatmak için seçin. Herhangi bir artış, ürünün enerji verimliliğini düşürür. Herhangi bir değişiklik yapmadan önce lütfen çevreyi düşünün.

Bağlantı Kesilirse Kapat

Bu ayarı LINE bağlantı noktasını da içermek üzere tüm ağ bağlantı noktalarının bağlantısı kesildikten 30 dakika sonra yazıcıyı kapatmak için seçin. Bu özellik bölgenize bağlı olarak kullanılamayabilir.

Tarih/Saat Ayarları:

Tarih/Saat

Güncel tarih ve saati girin.

Yaz Saati

Bölgeniz için geçerli yaz saati ayarını seçin.

Zaman Farkı

Yerel saatiniz ile UTC (Koordineli Evresel Saat) arasındaki saat farkını girin.

Dil/Language:

LCD ekranda kullanılan dili seçin.

Çalışma Zaman Aşımı:

Belirli bir süre için hiç işlem gerçekleştirilmediğinde başlangıç ekranına dönmek için **Açık** ögesini seçin. Kullanıcı kısıtlamaları uygulandığında ve belirtilen bir süre için hiç işlem gerçekleştirilmediğinde, oturumunuz kapatılır ve ilk ekrana dönersiniz.

Klavye:

LCD ekrandaki klavye düzenini değiştirin.

Yönetici Kilidi Öğeleri

Bu öğeler **Ayarlar > Genel Ayarlar > Sistem Yöneticisi > Güvenlik Ayarları > Yntci Ayarları > Kilit Ayarları** etkinleştirildiğinde kilitlenen öğelerdir.

Öge	Panel kilidi
Temel Ayarlar	-
LCD Parlaklığı	-
Uyku Zmnlaycsı	✓
Kapatma Ayarları	✓
Tarih/Saat Ayarları	✓
Dil/Language	✓
Çalışma Zaman Aşımı	✓
Klavye	-

✓ = Kilitlenecek.

- = Kilitlenmeyecek.

Yzc Ayarları

Kontrol panelindeki menüleri aşağıda açıklandığı gibi seçin.

Ayarlar > Genel Ayarlar > Yzc Ayarları

Yöneticiniz tarafından kilitlenmiş ayarları değiştiremezsiniz.

Kağıt Kaynağı Ayarları:

Kâğıt Ayarı:

Kağıt kaynaklarına yüklediğiniz kağıt boyutu ve kağıt türünü seçin.

Arka Kağıt Besl. Önceliği:

Bu öğe, arka kağıt beslemeli yazıcılarda görüntülenir.

Açık içinde yüklü kağıda yazdırma önceliği vermek için arka kağıt besleme öğesini seçin.

A4/Otomatik Kağıt Geçişi:

Letter olarak ayarlanmış kağıt kaynağı olmadığında A4 boyutta olarak ayarlanmış kağıt kaynağından kağıt beslemek için **Açık** öğesini seçin veya A4 olarak ayarlanmış kağıt kaynağı olmadığında Letter boyut olarak ayarlanmış kağıt kaynağından besleyin.

Oto Seçme Ayarları:

Bu öğe, kağıt besleme yuvalı yazıcılarda görüntülenmez.

Kağıt ayarlarınızla eşleşen kağıt içeren bir kaynaktan kağıda otomatik yazdırmak için ayarlar için **Açık** öğesini seçin.

Ek

Hata Uyarısı:

Seçili kağıt boyutu veya türü yüklenen kağıtla eşleşmediğinde bir hata mesajı görüntülemek için **Açık** ögesini seçin.

Kâğıt Ayarı Otomatik Görüntüle:

Kağıt kaynağında kağıt yüklerken **Açık** ekranını görüntülemek için **Kâğıt Ayarı** ögesini seçin. Bu özelliği devre dışı bırakırsanız, AirPrint kullanarak bir iPhone veya iPad'den yazdıramazsınız.

Basım Dili:

Bu öge PCL veya PostScript uyumlu yazıcıda görüntülenir.

USB arayüzü veya ağ arayüzü için yazdırma dilini seçin.

Genel Yazdırma Ayruları:

Yazıcı sürücüsünü kullanmadan bir harici aygıtı ile yazdırma yaptığınızda bu yazdırma ayarları uygulanır.

Kağıt Besleme Yuvası Önceliği:

Bu öge, kağıt besleme yuvalı yazıcılarda görüntülenir.

Yazdırma önceliğini kağıt besleme yuvasına yüklenmiş kağıda vermek için **Açık** ögesini seçin.

Üst Ofset:

Kağıdın üst kenar boşluğunu ayarlayın.

Sol Ofset:

Kağıdın sol kenar boşluğunu ayarlayın.

Arkada Üst Ofset:

2 taraflı yazdırma gerçekleştirirken sayfanın arka kısmı için üst kenar boşluğunu ayarlayın.

Arkada Sol Ofset:

2 taraflı yazdırma gerçekleştirirken sayfanın arka kenar boşluğu için sol kenar boşluğunu ayarlayın.

Kğıt Gnşlğ Kontrolü:

Yazdırmadan önce kağıt genişliğini kontrol etmek için **Açık** ögesini seçin. Bu, kağıt boyutu ayarı yanlış ayarlandığında kağıdın kenarlarının dışına yazdırmayı önler, ancak bu yazdırma hızını düşürebilir.

Boş Sayfayı Atla:

Yazdırma verilerinde boş sayfaları otomatik olarak atlar.

PDL Baskı Yplandırması:

Bu öge PCL veya PostScript uyumlu yazıcıda görüntülenir.

PCL veya PostScript yazdırma için kullanmak istediğiniz PDL Baskı Yplandırması seçeneklerini seçin.

Genel Ayarlar:

- Kağıt Boyutu
PCL veya PostScript yazdırma için varsayılan kağıt boyutunu seçin.
- Kağıt Türü
PCL veya PostScript yazdırma için varsayılan kağıt türünü seçin.
- Yön
PCL veya PostScript yazdırma için varsayılan yönelimi seçin.
- Kalite
PCL veya PostScript yazdırma için yazdırma kalitesini seçin.
- Mürekkep Tasarrufu Modu
Yazdırma yoğunluğunu azaltarak mürekkep tasarrufu için **Açık** ögesini seçin.
- Baskı Emri
En Üstte Son Sayfa:
Dosyanın ilk sayfasından yazdırmaya başlar.
En Üstte İlk Sayfa:
Dosyanın son sayfasından yazdırmaya başlar.
- Kopya Sayısı
Yazdırılacak kopya sayısını ayarlayın.
- CiltKenarBoşl.
Ciltleme konumunu seçin.
- Otomatik Kâğıt Çıkarma
Yazdırma işi sırasında yazdırma durduğunda kağıdı otomatik çıkarmak için **Açık** ögesini seçin.
- 2 Taraflı Yazdırma
2 taraflı yazdırmayı gerçekleştirmek için **Açık** ögesini seçin.

PCL Menüsü:

- Yazı Tipi Kaynağı
Yerleşik
Yazıcıda önceden yüklü bir yazı tipini kullanmak için seçin.
İndirme
İndirdiğiniz bir yazı tipini kullanmak için seçin.
- Font Number
Varsayılan yazı tipi kaynağı için varsayılan yazı tipi numarasını seçin. Kullanılabilir numara, yaptığınız ayarlara bağlı olarak değişir.
- Aralık
Yazı tipi ölçeklenebilir ve sabit karakter aralığına sahipse varsayılan yazı tipi karakter aralığını ayarlayın. 0,01 artışlarla 0,44 ile 99,99 cpi (inç başına karakter) arasında seçim yapabilirsiniz.
Yazı tipi kaynağına veya yazı tipi numarası ayarlarına bağlı olarak bu öge görünmeyebilir.

Ek

 Nokta Bytu

Yazı tipi ölçeklenebilir ve orantılıysa varsayılan yazı tipi yüksekliğini ayarlayın. 4,00 ile 999,75 nokta arasında seçim yapabilir ve 0,25 kademeli olarak artırabilirsiniz.

Yazı tipi kaynağına veya yazı tipi numarası ayarlarına bağlı olarak bu öge görünmeyebilir.

 Simge Kümesi

Varsayılan sembol kümesini seçin. Yazı tipi kaynağında ve yazı tipi numarası ayarında seçtiğiniz yazı tipi yeni sembol kümesi ayarında kullanılmıyorsa, yazı tipi kaynağı ve yazı tipi numarası ayarları otomatik olarak varsayılan değer, IBM-US ile değiştirilir.

 Satır

Seçilen kağıt boyutu ve yönü için satır sayısını ayarlayın. Bu satır aralığı (VMI) değişimine neden olur ve yeni VMI değeri yazıcıya kaydedilir. Yani bu, sayfa boyutu veya yönü ayarlarında daha sonraki değişiklikler kayıtlı VMI'ya dayalı olarak Form değerinde değişimlere neden olur.

 CR İşlevi

Belirli bir işletim sisteminden bir sürücü ile yazdırırken satır besleme komutunu seçin.

 LF İşlevi

Belirli bir işletim sisteminden bir sürücü ile yazdırırken satır besleme komutunu seçin.

 Kâğıt Kaynağı Atama

Kâğıt kaynağı seçme komutu atamasını ayarlayın. **4** seçildiğinde, komutlar HP LaserJet 4 ile uyumlu olarak ayarlanır. **4K** seçildiğinde, komutlar HP LaserJet 4000, 5000 ve 8000 ile uyumlu olarak ayarlanır. **5S** seçildiğinde, komutlar HP LaserJet 5S ile uyumlu olarak ayarlanır.

PS3 Menüsü:

 Hata Sayfası

PostScript veya PDF yazdırma sırasında bir hata oluşursa durumu gösteren bir sayfayı yazdırmak için **Açık** ögesini seçin.

 İkili

İkili resimler içeren verileri yazdırırken **Açık** ögesini seçin. Yazıcı sürücüsü ayarı ASCII olarak ayarlansa bile uygulama ikili verileri gönderebilir ancak bu özellik etkinleştirildiğinde verileri yazdırabilirsiniz.

 PDF Sayfa Boyutu

Bir PDF dosyası yazdırırken kağıt boyutunu seçin. **Oto** seçilirse kağıt boyutu ilk sayfanın boyutuna göre belirlenir.

Oto Hata Çzçü:

2 taraflı yazdırma hatası veya bir bellek dolu hatası oluştuğunda gerçekleştirilecek eylemi seçin.

 Açık

Bellek dolu hatası oluştuğunda bir uyarı görüntüler ve 2 taraflı yazdırma hatası oluşursa tek taraflı moda yazdırır veya yalnızca yazıcının işleyebildiğini yazdırır.

 Kplı

Bir hata mesajı görüntüler ve yazdırmayı iptal eder.

Kalın Kağıt:

Çıktılarınıza mürekkep bulaşmasını önlemek için **Açık** ögesini seçin, ancak bu yazdırma hızını düşürebilir.

Sessiz Mod:

Yazdırma sırasında gürültüyü azaltmak için **Açık** ögesini seçin, ancak bu yazdırma hızını düşürebilir. Seçtiğiniz kağıt türüne ve yazdırma kalitesi ayarlarına bağlı olarak, yazıcının gürültü düzeyinde hiç fark olmayabilir.

Mrkkp kuruma süresi: 2 taraf yazdırma:

2 taraflı yazdırma işlemi gerçekleştirirken kullanmak istediğiniz mürekkep kurutma süresini seçin. Yazıcı bir tarafı yazdırdıktan sonra diğer tarafı yazdırır. Çıktınız bulaşırsa süre ayarını değiştirin.

PC Bğlntısı USB üzerinden

Etkinleştirdiğinizde, USB yoluyla bağlı bilgisayar tarafından erişime izin verebilirsiniz.

Devre dışı bıraktığınızda ağ yoluyla olmayan yazdırmayı yasaklayabilirsiniz.

USB I/F Zmn Aşm Ayarı:

Bu öge PCL veya PostScript uyumlu yazıcıda görüntülenir.

Yazıcı, bir PostScript yazıcı sürücüsünden veya PCL yazıcı sürücüsünden bir yazdırma işi aldıktan sonra bilgisayarla USB iletişimini sonlandırmadan önce geçmesi gereken saniye olarak süre uzunluğunu belirtin. PostScript yazıcı sürücüsünden veya PCL yazıcısı sürücüsünden iş sonlandırma açık bir şekilde tanımlanmadıysa sonsuz USB iletişimine neden olabilir. Bu durumda yazıcı, belirtilen süre geçtikten sonra iletişimi sonlandırır. İletişimi sonlandırmak istemiyorsanız 0 (sıfır) girin.

Ağ Ayarları

Kontrol panelindeki menüleri aşağıda açıklandığı gibi seçin.

Ayarlar > Genel Ayarlar > Ağ Ayarları

Yöneticiniz tarafından kilitlenmiş ayarları değiştiremezsiniz.

Wi-Fi Ayarı:

Kablosuz ağ ayarlarını yapın veya değiştirin. Aşağıdan bağlantı yöntemini seçin ve sonra LCD paneldeki talimatları izleyin.

- Yönlendirici
- Wi-Fi Direct

Kablolu LAN Ayarı:

LAN kablosu ve yönlendirici kullanan ağ bağlantısını yapın veya değiştirin. Bu kullanılırken, Wi-Fi bağlantıları devre dışı bırakılır.

Ağ Durumu:

Mevcut ağ ayarlarını görüntüler veya yazdırır.

- Kablolu LAN/Wi-Fi Durumu
- Wi-Fi Direct Durumu
- Yazdırma Durumu Sayfası

Bağlantı Kontrolü:

Geçerli ağ bağlantısını kontrol eder ve bir rapor yazdırır. Bağlantıda herhangi bir sorun varsa sorunu çözmek için rapora bakın.

Gelişmiş:

Aşağıdaki ayrıntılı ayarları yapın.

- Aygıt Adı
- TCP/IP
- Proxy Sunucu
- IPv6 Adresi
- NFC
- Bağlantı Hızı ve Çift Yönlü
- HTTP'yi HTTPS'ye yönlendir
- IPsec/IP Filtreleme devre dışı bırak
- IEEE802.1X devre dışı bırak

Web Hizmeti Ayarları

Kontrol panelindeki menüleri aşağıda açıklandığı gibi seçin.

Ayarlar > Genel Ayarlar > Web Hizmeti Ayarları

Yöneticiniz tarafından kilitlemiş ayarları değiştiremezsiniz.

Epson Connect Servisleri:

Yazıcının Epson Connect hizmetine kayıtlı ve bağlı olup olmadığını görüntüler.

Hizmeti **Kayıt ol** öğesini seçerek ve talimatları izleyerek kaydedebilirsiniz.

Kaydettiğinizde, aşağıdaki ayarları değiştirebilirsiniz.

- Beklet/Sürdür
- Kaydı Kaldır

Ayrıntılar için aşağıdaki web sitesine bakın.

<https://www.epsonconnect.com/>

<https://www.epsonconnect.eu> (yalnızca Avrupa)

Google Cloud Print Servisleri:

Yazıcının kayıtlı ve Google Cloud Print servislerine bağlı olup olmadığını görüntüler.

Kaydettiğinizde, aşağıdaki ayarları değiştirebilirsiniz.

- Etkin/Dvr dışı
- Kaydı Kaldır

Google Cloud Print hizmetine kaydetme hakkında ayrıntılar için aşağıdaki web sitesine bakın.

<https://www.epsonconnect.com/>

<http://www.epsonconnect.eu> (yalnızca Avrupa)

Sistem Yöneticisi İçin Menü Seçenekleri

Bu menüyü kullanarak, ürünü bir sistem yöneticisi olarak koruyabilirsiniz. İşinize veya ofis stiline uyacak şekilde tek tek kullanıcılar için ürün özelliklerini kısıtlamanızı da sağlar.

Kontrol panelindeki menüleri aşağıda açıklandığı gibi seçin.

Ayarlar > Genel Ayarlar > Sistem Yöneticisi

Dahili Bellek Vırlrıni Temzle:

Bu öge PCL veya PostScript uyumlu yazıcıda görüntülenir.

İndirilmiş yazı tipi ve PCL yazdırma için makro gibi yazıcının dahili bellek verisini silin.

Güvenlik Ayarları:

Aşağıdaki güvenlik ayarlarını yapabilirsiniz.

Tüm Gizli İşleri Sil

Yazıcıya gönderilen tüm gizli işleri silin.

Yntci Ayarları:

Yönetici Parolası

Bir yönetici parolasını ayarlayın, değiştirin ve silin.

Kilit Ayarları

Kontrol panelinin, **Yönetici Parolası** kısmında kaydettirilen şifre kullanılarak kilitlenip kilitlenmeyeceğini seçin.

Varsayılan Ayarları Geri Yükle:

Aşağıdaki menülerdeki ayarları varsayılanlarına sıfırlayın.

Ağ Ayarları

Ağ Ayarları Dışında Tümü

Tüm Ayarlar

Aygıt Yazılımı Güncelleme:

Geçerli sürümünüz ve kullanılabilir güncellemeler hakkında bilgi gibi bellenim bilgilerini alabilirsiniz.

Güncelle:

Bellenimin en son sürümünün ağ sunucusuna yüklenip yüklenmediğini kontrol edin. Bir güncelleme varsa, güncellemeyi başlatıp başlatmamayı seçebilirsiniz.

Bildirim:

Bellenim güncellemesi kullanılabiliriyorsa bir bildirim almak için **Açık** ögesini seçin.

Yazdırma Sayacı İçin Menü Seçenekleri

Kontrol panelindeki menüleri aşağıda açıklandığı gibi seçin.

Ayarlar > Yazdırma Sayacı

Yazıcıyı satın aldığınız zamandan itibaren toplam baskı sayısını görüntüler.

Besleme Durumu İçin Menü Seçenekleri

Kontrol panelindeki menüyü aşağıda açıklandığı gibi seçin.

Ayarlar > Besleme Durumu

Bakım kutusunun yaklaşık seviyesini ve hizmet ömrünü görüntüler.

! işareti görüntülediğinde, mürekkep azalıyordur veya bakım kutusu hemen hemen dolmuştur. X işareti görüntülediğinde, mürekkep tükendiğinden veya bakım kutusu dolu olduğundan öğeyi değiştirmeniz gerekir.

Bakım İçin Menü Seçenekleri

Kontrol panelindeki menüleri aşağıda açıklandığı gibi seçin.

Ayarlar > Bakım

Yazdırma Kalitesi Ayarı:

Bu özelliği çıktılarınızda bir sorun varsa seçin. Tıkalı başlıkları kontrol edebilir ve gerekirse yazdırma kafasını temizleyebilirsiniz ve sonra yazdırma kalitesini iyileştirmek için bazı parametreleri ayarlayabilirsiniz.

Yzdrn Kafası Bşlk Kntrolü:

Bu özelliği yazdırma kafası başlıklarının tıkalı olup olmadığını kontrol etmek için seçin. Yazıcı bir başlık kontrol deseni yazdırır.

Yzdrn Kafası Tmzleme:

Bu özelliği yazdırma kafasındaki tıkalı başlıkları temizlemek için seçin.

Yazdırma Kafası Hizalama:

Bu özelliği yazdırma kalitesini iyileştirmek için yazdırma kafasını ayarlamak için seçin.

Çizgili Hat Hizalama

Bu özelliği dikey çizgileri hizalamak için seçin.

Yatay Hizalama

Bu özelliği seçin Çıktılarınızda düzenli aralıklarla yatay bant görünüyorsa bu özelliği seçin.

Kağıt Kılavznu Tmzleme:

Bu özelliği iç rulolarda mürekkep izleri varsa seçin. Yazıcı iç ruloları temizlemek için kağıdı besler.

Düzenli Temizleme:

Yazıcı belirli bir döneme göre otomatik olarak **Yzdrım Kafası Bşlk Kntrolü** ve **Yzdrım Kafası Tmzleme** işlemlerini gerçekleştirir. Üstün yazdırma kalitesini korumak için **Açık** ögesini seçin. Aşağıdaki koşullar altında, **Yzdrım Kafası Bşlk Kntrolü** ve **Yzdrım Kafası Tmzleme** işlemini kendiniz gerçekleştirin.

- Çıktı sorunları
- Düzenli Temizleme** için **Kplı** seçildiğinde
- Fotoğraflar gibi yüksek kalitede yazdırırken
- LCD ekranda **Yzdrım Kafası Tmzleme** mesajı görüntülediğinde

Dil/Language İçin Menü Seçenekleri

Kontrol panelindeki menüleri aşağıda açıklandığı gibi seçin.

Ayarlar > Dil/Language

LCD ekranda kullanılan dili seçin.

Yazıcı Durumu/Yazdır İçin Menü Seçenekleri

Kontrol panelindeki menüleri aşağıda açıklandığı gibi seçin.

Ayarlar > Yazıcı Durumu/Yazdır**Yazdırma Durumu Sayfası:****Yapılandırma Durum Sayfası:**

Mevcut yazıcı durumu ve ayarlarını gösteren bilgi sayfalarını yazdırın.

Tedarik Durum Kğdı:

Sarf malzemelerinin durumunu gösteren bilgi sayfalarını yazdırın.

Kullanım Geçmiş Syfsı:

Yazıcı kullanım geçmişini gösteren bilgi sayfalarını yazdırın.

PS3 Font Listesi:

Bu öge PCL veya PostScript uyumlu yazıcıda görüntülenir.

PostScript yazıcısı için kullanılacak yazı tiplerinin bir listesini yazdırın.

PCL Yazı Tipi Listesi:

Bu öge PCL veya PostScript uyumlu yazıcıda görüntülenir.

PCL yazıcısı için kullanılacak yazı tiplerinin bir listesini yazdırın.

Ağ:

Geçerli ağ ayarlarını görüntüler.

Kuruluş için Gelişmiş Güvenlik Ayarları

Bu bölümde gelişmiş güvenlik özelliklerini açıklıyoruz.

Güvenlik Ayarları ve Tehlikeyi Önleme

Yazıcı bir ağa bağlandığında, aygıt uzak bir konumdan erişebilirsiniz. Ek olarak, çoğu insan çalışma etkinliğini ve rahatlığını iyileştirmeye yardımcı olan yazıcıyı paylaşabilir. Ancak, yasal olmayan erişim, yasal olmayan kullanım ve verilerde değiştirme gibi riskler artar. Yazıcıyı Internet'e erişebileceğiniz bir ortamda kullanırsanız, riskler daha da büyür.

Dışarıdan erişim koruması olmayan yazıcılar için Internet'ten yazıcıda depolanan iş günlüklerini yazdırmak mümkün olacaktır.

Bu riskten kaçınmak için Epson yazıcıların çok çeşitli güvenlik teknolojileri vardır.

Müşterinin ortam bilgileriyle oluşturulmuş ortam koşullarına göre yazıcıyı gerektiği gibi ayarlayın.

Ad	Özellik türü	Ayarlanacaklar	Korunacaklar
SSL/TLS iletişimleri	Epson Connect kullanılarak ve belenim güncellenerek web tarayıcısından bilgisayarla iletişim kurma gibi Internet'te yazıcıdan Epson sunucusuna erişirken iletişim içeriği SSL/TLS iletişimleri ile şifrelenir.	Bir CA imzalı sertifika edinin ve sonra onu yazıcıya alın.	CA imzalı sertifika ile bir yazıcı kimliğini temizleme kişiselleştirme ve yetkisi erişimi önler. Ek olarak, SSL/TLS'nin iletişim içeriği korunur ve verileri yazdırma ve kurulum bilgileri için içeriğin sızmasını önler.
Protokollerin kontrolü	Yazıcılar ve bilgisayarlar arasında iletişim için kullanılacak protokolleri ve hizmetleri kontrol eder ve özellikleri etkinleştirir ve devre dışı bırakır.	Özelliklere uygulanan bir protokol veya hizmete ayrı ayrı izin verilir veya engellenir.	Kullanıcıların gereksiz işlevlerini kullanmalarını önleyerek beklenmedik kullanım yoluyla oluşabilecek güvenlik risklerini azaltma.
IPsec/IP filtreleme	Belirli bir istemciden veya belirli bir türden verilerin bölünmesine ve kesilmesine izin vermeye ayarlayabilirsiniz. IPsec verileri IP paket birimleriyle (şifreleme ve kimlik doğrulama) koruduğundan, güvenli olmayan protokolle güvenli bir şekilde iletişim kurabilirsiniz.	Yazıcıya erişebilen istemciyi veya veri türünü ayarlamak için temel bir ilke ve özel ilke oluşturun.	Yetkisiz erişime ve değiştirmeye ve iletişim verilerinin yazıcıyı kesmesine karşı koruyun.
IEEE 802.1X	Wi-Fi ve Ethernet'te kimliği doğrulanmış yalnızca bir kullanıcının bağlanmasına izin verir. Yalnızca izin verilen bir kullanıcının yazıcıyı kullanmasına izin verir.	RADIUS sunucusuna kimlik doğrulama ayarı (kimlik doğrulama sunucusu).	Kimliği doğrulanmamış erişime ve yazıcının kullanılmasına karşı koruyun.

İlgili Bilgi

- ➔ “Yazıcıyla SSL/TLS İletişimi” sayfa 97
- ➔ “İletişim Kurallarını Denetleme ve Kullanma” sayfa 105
- ➔ “IPsec/IP Filtrelemeyi Kullanan Şifrelenmiş İletişim” sayfa 110
- ➔ “Yazıcıyı bir IEEE802.1X Ağına Bağlama” sayfa 123

Güvenlik Özelliği Ayarları

IPsec/IP filtrelemeyi veya IEEE802.1X'i ayarlarken, değiştirme veya kesinti gibi güvenlik risklerini azaltmak için ayar bilgileri iletişimi kurmak için SSL/TLS'yi kullanarak Web Config'e erişmeniz önerilir.

Ayrıca, bir Ethernet kablosu kullanarak yazıcıyı doğrudan bilgisayara bağlayarak ve sonra IP adresini bir web tarayıcısına girerek Web Config'i kullanabilirsiniz. Güvenlik ayarları tamamladıktan sonra yazıcı güvenli bir ortamda bağlanabilir.

Yazıcıyla SSL/TLS İletişimi

Yazıcıya SSL/TLS (Secure Sockets Layer (Güvenli Giriş Katmanı)/Transport Layer Security (Aktarım Katmanı Güvenliği)) iletişimi kullanarak sunucu sertifikası ayarlandığında bilgisayarlar arasında iletişim yolunu şifreleyebilirsiniz. Bunu uzak ve yetkisiz erişimi önlemek istediğinizde yapın.

Dijital Sertifikasyon Hakkında

CA İmzalı Sertifika

Bu, CA (Sertifika Yetkilisi) tarafından imzalanan bir sertifikadır. Sertifika Yetkilisi'ne uygulamak için bunu alabilirsiniz. Bu sertifika yazıcının bulunduğu belgeler ve SSL/TLS iletişimi için kullanılır, bu yüzden veri iletişimi güvenliğini sağlayabilirsiniz.

SSL/TLS iletişimi için kullanıldığında, bir sunucu sertifikası olarak kullanılır.

IPsec/IP Filtreleme veya IEEE 802.1X iletişimi olarak ayarlandığında, bir istemci sertifikası olarak kullanılır.

CA Sertifikası

Bu, CA İmzalı Sertifika zincirinde bir sertifikadır, ayrıca orta CA sertifikası olarak adlandırılır. Diğer tarafın veya Web Config'in sunucusuna erişirken web tarayıcısı tarafından yazıcı sertifikası yolunu doğrulamak için kullanılır.

CA Sertifikası için yazıcıdan erişilen sunucu sertifikası yolunu doğrularken ayarlayın. Yazıcı için SSL/TLS bağlantısı için CA İmzalı Sertifika yolunu onaylamak için ayarlayın.

Yazıcının CA sertifikasını CA sertifikasının verdiği Sertifika Yetkilisi'nden alabilirsiniz.

Ayrıca, diğer sunucunun CA İmzalı Sertifika ögesini veren Sertifika Yetkilisi'nden diğer tarafın sunucusunu doğrulamak için kullanılan CA sertifikasını alabilirsiniz.

Kendinden İmzalı Sertifika

Bu, yazıcının imzaladığı ve kendisi verdiği bir sertifikadır. Kök sertifika olarak da adlandırılır. Verici kendisini belgelediğinden güvenilir değildir ve kişiselleştirmeyi önleyemez.

Güvenlik ayarı yaparken ve CA İmzalı Sertifika olmadan basit SSL/TLS iletişimi gerçekleştirirken kullanın.

Bir SSL/TLS iletişimi için bu sertifikayı kullanıyorsanız, sertifika bir web tarayıcısında kaydedilmediğinden web tarayıcısında bir güvenlik uyarısı görüntülenebilir. Kendinden İmzalı Sertifika ögesini yalnızca bir SSL/TLS iletişimi için kullanabilirsiniz.

İlgili Bilgi

- ➔ “CA İmzalı bir Sertifika Alma ve İçe Aktarma” sayfa 98
- ➔ “CA İmzalı bir Sertifika Silme” sayfa 102
- ➔ “Kendinden İmzalı Sertifika Güncelleme” sayfa 104

CA İmzalı bir Sertifika Alma ve İçe Aktarma

CA İmzalı bir Sertifika Alınması

CA imzalı bir sertifika almak için bir CSR (Sertifika İmzalama Talebi) oluşturun ve bununla sertifika yetkilisine başvurun. Web Config'i ve bir bilgisayarı kullanarak CSR oluşturabilirsiniz.

Web Config'i kullanarak bir CSR oluşturmak ve CA imzalı bir sertifika almak için aşağıdaki adımları izleyin. Web Config'i kullanarak CSR oluştururken, sertifika PEM/DER formatındadır.

1. Web Config'e erişin ve sonra **Ağ Güvenliği** sekmesini seçin. Sonra, **SSL/TLS > Sertifika veya IPsec/IP Filtreleme > İstemci Sertifikası** veya **IEEE802.1X > İstemci Sertifikası** ögesini seçin.

Neyi seçerseniz seçin, aynı sertifikayı alabilir ve ortak olarak kullanabilirsiniz.

2. **Oluştur CSR** ögesine tıklayın.

CSR oluşturma sayfası açılır.

3. Her öge için bir değer girin.

Not:

İzin verilen anahtar uzunluğu ve kısaltmalar sertifika yetkilisine bağlı olarak değişir. Her sertifika yetkilisinin kurallarına uygun talep hazırlayın.

4. **Tamam** ögesine tıklayın.

Bir tamamlanma mesajı görüntülenir.

5. **Ağ Güvenliği** sekmesini seçin. Sonra, **SSL/TLS > Sertifika veya IPsec/IP Filtreleme > İstemci Sertifikası** veya **IEEE802.1X > İstemci Sertifikası** ögesini seçin.

6. Her sertifika yetkilisinin belirlemiş olduğu formata uygun CSR'ı bilgisayarınıza indirmek için **CSR indirme** düğmelerinden birine tıklayın.



Önemli:

Tekrar bir CSR oluşturmayın. Bunu yaparsanız, verilen bir CA İmzalı Sertifika içe aktarılamayabilir.

7. Bir sertifika yetkilisine CSR'yi gönderin ve bir CA İmzalı Sertifika alın.

Her sertifika yetkilisinin gönderi yöntemi ve biçimi ile ilgili kurallarına uyun.

8. Verilen CA İmzalı Sertifika ögesini yazıcıya bağlı bir bilgisayara kaydedin.

Sertifikayı bir hedefe kaydettiğinizde CA İmzalı Sertifika alma işlemi tamamlanmış olur.

Kuruluş için Gelişmiş Güvenlik Ayarları

CSR Ayarlama Öğeleri

Öğeler	Ayarlar ve Açıklama
Anahtar Uzunluğu	CSR için anahtar uzunluğu seçin.
Ortak Ad	1 ve 128 karakter arası girebilirsiniz. Eğer bu bir IP adresi ise, sabit bir IP adresi olmalıdır. 1 ila 5 arası IPv4 adresi, IPv6 adresi, ana bilgisayar adı, FQDN virgüllerle ayırarak girebilirsiniz. İlk öge ortak adda depolanır ve diğer öğeler sertifika konusunun takma ad alanında depolanır. Örnek: Yazıcının IP adresi: 192.0.2.123, Yazıcı adı: EPSONA1B2C3 Ortak Ad: EPSONA1B2C3,EPSONA1B2C3.local,192.0.2.123
Kuruluş/ Kuruluş Birimi/ Bölge/ Eyalet/İl	ASCII (0x20–0x7E) biçiminde 0 ve 64 arası karakter girebilirsiniz (Kuruluş Birimi, 55 karakteri aşamaz). Belirleyici isimleri virgüllerle ayırabilirsiniz.
Ülke	ISO-3166 tarafınca belirlenmiş iki haneli bir şehir kodu girin.

İlgili Bilgi

➔ “CA İmzalı bir Sertifika Alınması” sayfa 98

CA İmzalı bir Sertifikanın İçerik Aktarımı

Alınan CA İmzalı Sertifika öğesini yazıcıya alın.



Önemli:

- Yazıcının saat ve tarih ayarının doğru olduğundan emin olun. Sertifika geçersiz olabilir.
- Web Config tarafından hazırlanmış bir CSR kullanıyorsanız, her seferde bir adet sertifika içeri aktarabilirsiniz.

1. Web Config'e erişin ve sonra **Ağ Güvenliği** sekmesini seçin. Sonra, **SSL/TLS > Sertifika** veya **IPsec/IP Filtreleme > İstemci Sertifikası** veya **IEEE802.1X > İstemci Sertifikası** öğesini seçin.
2. **İçerik Aktar** öğesine tıklayın
Sertifika içeri aktarım sayfası açılır.
3. Her öğe için bir değer girin. Yazıcıya erişen web tarayıcısında sertifikanın yolunu doğrularken **CA Sertifikası 1** ve **CA Sertifikası 2** öğesini ayarlayın.

Nerede CSR oluşturduğunuza ve sertifikanın dosya formatına bağlı olarak gerekli ayarlar değişebilir. Aşağıdakilere göre, değerleri gerekli öğelere girin.

- Web Config'den alınmış PEM/DER formatında bir sertifika
 - Özel Anahtar:** Yazıcının özel bir anahtarı olduğu için yapılandırmayın.
 - Parola:** Yapılandırmayın.
 - CA Sertifikası 1/CA Sertifikası 2:** İsteğe bağlı
- Bilgisayardan alınmış, PEM/DER formatında bir sertifika
 - Özel Anahtar:** Ayarlamamız gerekir.
 - Parola:** Yapılandırmayın.
 - CA Sertifikası 1/CA Sertifikası 2:** İsteğe bağlı
- Bilgisayardan alınmış, PKCS#12 formatında bir sertifika
 - Özel Anahtar:** Yapılandırmayın.
 - Parola:** İsteğe bağlı
 - CA Sertifikası 1/CA Sertifikası 2:** Yapılandırmayın.

4. **Tamam** öğesine tıklayın.

Bir tamamlanma mesajı görüntülenir.

Not:

Sertifika bilgisini doğrulamak için **Onayla** öğesine tıklayın.

İlgili Bilgi

- ➔ “Web Config Erişimi” sayfa 27
- ➔ “CA İmzalı Sertifika İçerik Aktarım Ayarlama Öğeleri” sayfa 101

Kuruluş için Gelişmiş Güvenlik Ayarları

CA İmzalı Sertifika İçer Aktarım Ayarlama Öğeleri

The screenshot shows the EPSON Network Security settings page. The left sidebar contains a navigation menu with the following items: Protocol, CA Certificate, Root Certificate Update, SSL/TLS (expanded to show Basic and Certificate), IPsec/IP Filtering (expanded to show Basic and Client Certificate), and IEEE802.1X (expanded to show Basic and Client Certificate). The main content area is titled 'SSL/TLS > Certificate' and contains the following fields:

- Server Certificate: Certificate (PEM/DER) (dropdown menu) with a 'Browse...' button.
- Private Key: (text input) with a 'Browse...' button.
- Password: (password input field).
- CA Certificate 1: (text input) with a 'Browse...' button.
- CA Certificate 2: (text input) with a 'Browse...' button.

At the bottom of the page, there are 'OK' and 'Back' buttons. A note at the bottom of the form states: 'Note: It is recommended to communicate via HTTPS for importing a certificate.'

Öğeler	Ayarlar ve Açıklama
Sunucu Sertifikası veya İstemci Sertifikası	Bir sertifikanın formatını seçin. SSL/TLS bağlantısı için Sunucu Sertifikası görüntülenir. IPsec/IP Filtreleme veya IEEE 802.1X için İstemci Sertifikası görüntülenir.
Özel Anahtar	Bilgisayarda oluşturulmuş bir CSR kullanarak PEM/DER formatında bir sertifika alırsanız, sertifika ile eşleşen özel bir anahtar dosya belirleyin.
Parola	Sertifika alırken dosya biçimi Özel Anahtarlı Sertifika (PKCS#12) ise ayarlanan özel anahtarı şifrelemek için parolayı girin.
CA Sertifikası 1	Sertifikanızı biçimi Sertifika (PEM/DER) ise sunucu sertifikası olarak kullanılan CA İmzalı Sertifika veren sertifika yetkilisinin bir sertifikasını alın. İsterseniz bir dosya belirleyin.
CA Sertifikası 2	Sertifikanız Sertifika (PEM/DER) biçimindeyse CA Sertifikası 1 hazırlayan bir sertifika yetkilisinin sertifikasını içer aktarın. İsterseniz bir dosya belirleyin.

İlgili Bilgi

➔ “CA İmzalı bir Sertifikanın İçer Aktarımı” sayfa 100

CA İmzalı bir Sertifika Silme

Sertifika zaman aşımına uğradığında ya da şifreli bir bağlantıya gerek kalmadığında önemli bir sertifikayı silebilirsiniz.

**Önemli:**

Web Config tarafından hazırlanmış bir CSR kullanıyorsanız, silinmiş bir sertifikayı tekrar içe aktaramazsınız. Bu durumda CSR oluşturun ve tekrar bir sertifika alın.

1. Web Config'e erişin ve sonra **Ağ Güvenliği** sekmesini seçin. Sonra, **SSL/TLS > Sertifika veya IPsec/IP Filtreleme > İstemci Sertifikası** veya **IEEE802.1X > İstemci Sertifikası** ögesini seçin.
2. **Sil** ögesine tıklayın.
3. Görüntülenen mesajda, sertifikayı silmek istediğinizi onaylayın.

CA Sertifikası Yapılandırın

CA Sertifikası ögesini ayarladığınızda, yazıcının eriştiği sunucunun CA sertifikasına olan yolu doğrulayabilirsiniz. Bu, kişiselleştirmeyi önleyebilir.

CA Sertifikası ögesini CA İmzalı Sertifika verildiği Sertifika Yetkilisi'nden alabilirsiniz.

İlgili Bilgi

- ➔ “Web Config Erişimi” sayfa 27
- ➔ “CSR Ayarlama Öğeleri” sayfa 99
- ➔ “CA İmzalı bir Sertifikanın İçe Aktarımı” sayfa 100

Bir CA Sertifikası içe aktarma

CA Sertifikası ögesini yazıcıya verin.

1. Web Config'e erişin ve sonra **Ağ Güvenliği** sekmesi > **CA Sertifikası** ögesini seçin.
2. **İçe Aktar** ögesine tıklayın.

Kuruluş için Gelişmiş Güvenlik Ayarları

- İçe aktarmak istediğiniz CA Sertifikası ögesini belirleyin.

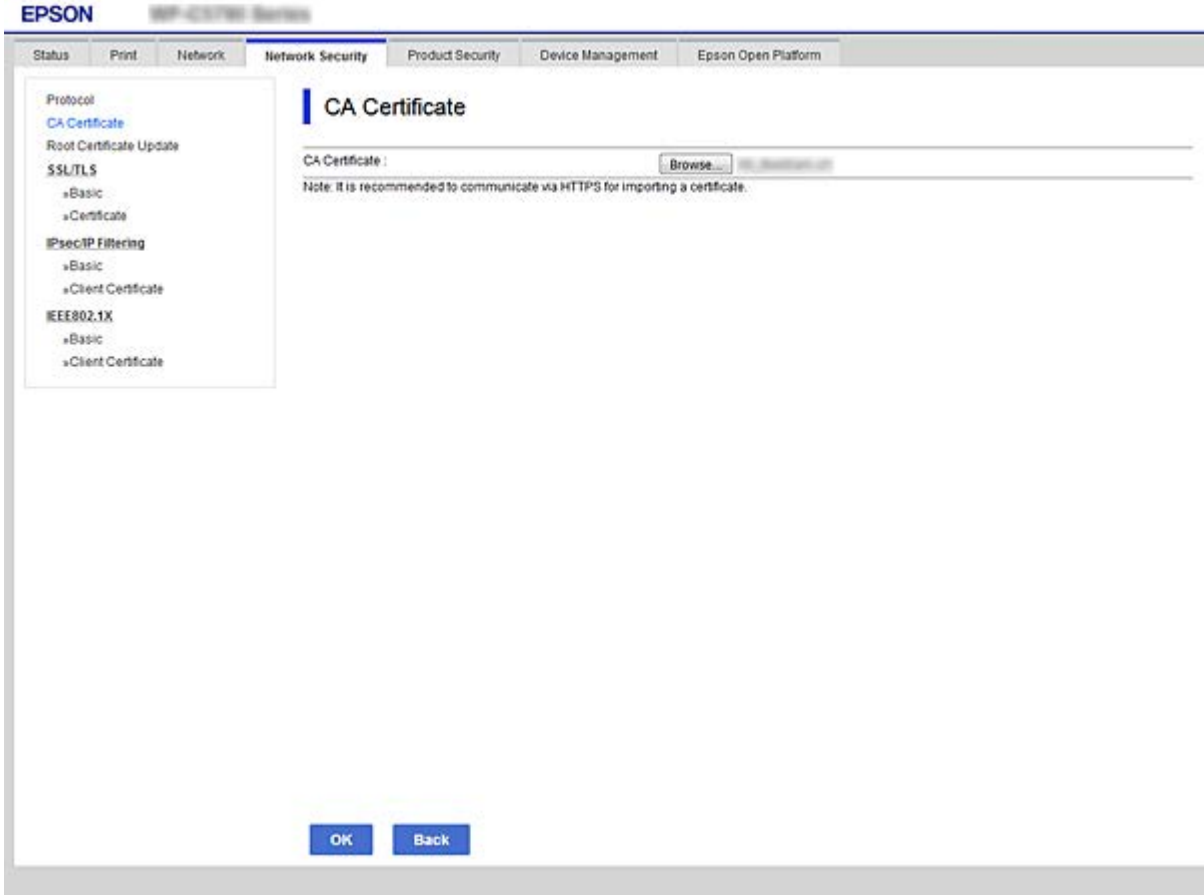

- Tamam** ögesine tıklayın.

İçe aktarma tamamlandığında **CA Sertifikası** ekranına döndürülürsünüz ve içe aktarılan CA Sertifikası görüntülenir.

Bir CA Sertifikası silme

İçe aktarılan CA Sertifikası ögesini silebilirsiniz.

- Web Config'e erişin ve sonra **Ağ Güvenliği** sekmesi > **CA Sertifikası** ögesini seçin.

Kuruluş için Gelişmiş Güvenlik Ayarları

2. Silmek istediğiniz CA Sertifikası öğesinin yanındaki **Sil** düğmesine tıklayın.

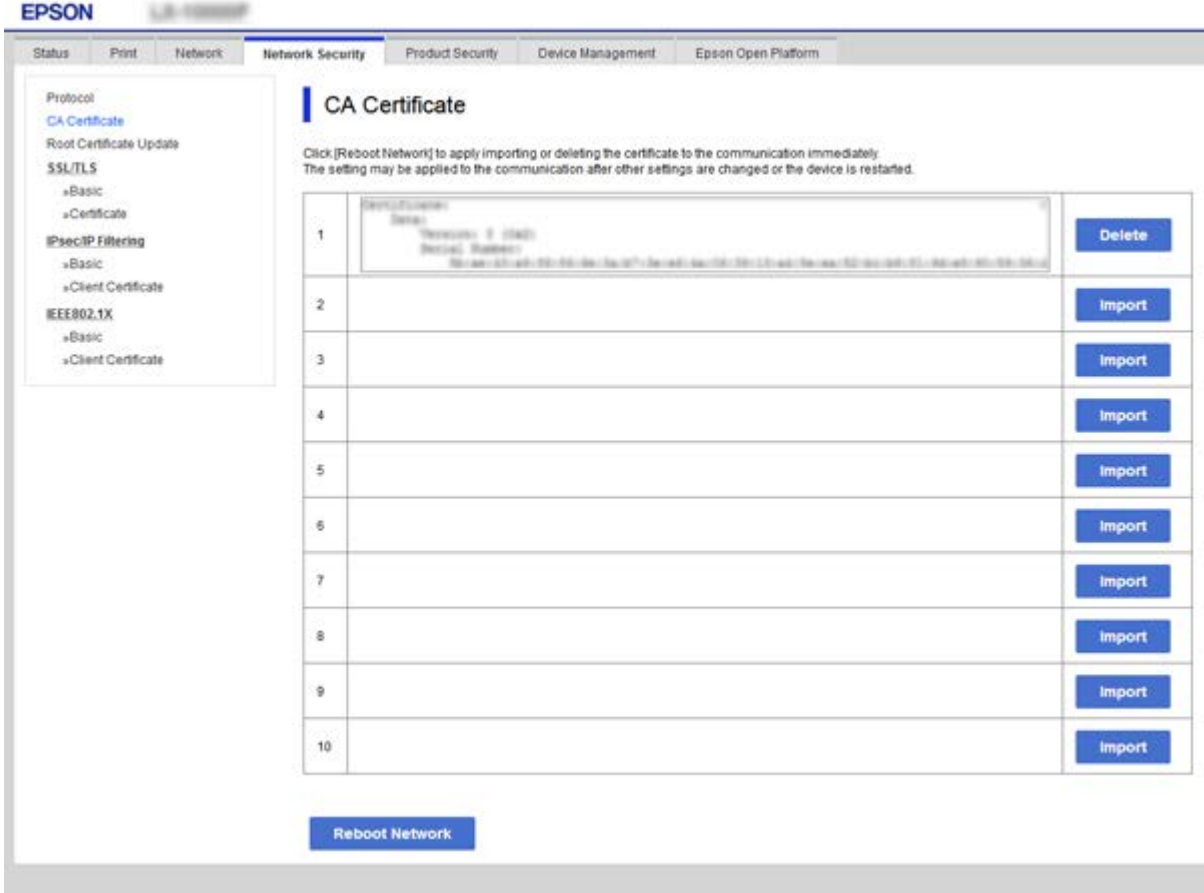

3. Görüntülenen mesajda, sertifikayı silmek istediğinizi onaylayın.
4. **Ağı Yeniden Başlat** öğesini tıklayın ve sonra silinen CA Sertifikasının güncellenen ekranda listelenmediğini kontrol edin.

İlgili Bilgi

➔ [“Web Config Erişimi” sayfa 27](#)

Kendinden İmzalı Sertifika Güncelleme

Kendinden İmzalı Sertifika yazıcı tarafından verildiğinden, süresi dolduğunda veya açıklanan içerik değiştiğinde güncelleyebilirsiniz.

1. Web Config'e erişin ve **Ağ Güvenliği** tab > **SSL/TLS** > **Sertifika** öğesini seçin.
2. **Güncelle** öğesine tıklayın.
3. **Ortak Ad** girin.

5 kadar IPv4 adresi, IPv6 adresi, ana bilgisayar adı, 1 ila 128 karakter arası FQDN girebilir ve bunları virgüllerle ayırabilirsiniz. İlk parametre ortak adda depolanır ve diğerleri sertifikanın konusu için takma ad alanında depolanır.

Kuruluş için Gelişmiş Güvenlik Ayarları

Örnek:

Yazıcının IP adresi: 192.0.2.123, Yazıcı adı: EPSONA1B2C3

Ortak ad: EPSONA1B2C3,EPSONA1B2C3.local,192.0.2.123

4. Sertifika için bir geçerlilik süresi belirleyin.

5. **İleri** ögesine tıklayın.

Bir doğrulama mesajı görüntülenir.

6. **Tamam** ögesine tıklayın.

Yazıcı güncelleştirilmiştir.

Not:

Ağ Güvenliği Ayarları sekmesi > **SSL/TLS** > **Sertifika** > **Kendinden İmzalı Sertifika** ögesinden sertifika bilgilerini kontrol edebilir ve **Onayla** ögesini tıklatabilirsiniz.

İlgili Bilgi

➔ [“Web Config Erişimi” sayfa 27](#)

İletişim Kurallarını Denetleme ve Kullanma

Çeşitli yolları ve iletişim kurallarını kullanarak yazdırabilirsiniz.

Kuruluş için Gelişmiş Güvenlik Ayarları

Belirli yollardan yazdırmayı kısıtlayarak veya kullanılabilir işlevleri denetleyerek istenmeyen güvenlik risklerini azaltabilirsiniz.

İletişim kurallarını denetleme

İletişim kuralı ayarlarını yapılandırın.

1. Web Config'e erişin ve sonra **Ağ Güvenliği** sekmesi > **İletişim Kuralı** ögesini seçin.
2. Her bir ögeyi yapılandırın.
3. **İleri** ögesine tıklayın.
4. **Tamam** ögesine tıklayın.
Ayarlar yazıcıya uygulanır.

Etkinleştirebileceğiniz veya Devre Dışı Bırakabileceğiniz İletişim Kuralları

İletişim Kuralı	Açıklama
Bonjour Ayarları	Bonjour kullanılıp kullanılmayacağını belirleyebilirsiniz. Bonjour aygıtları aramak, yazdırmak ve benzeri işlemler için kullanılır.
SLP Ayarları	SLP işlevini etkinleştirebilir veya devre dışı bırakabilirsiniz. SLP, EpsonNet Config yazılımında itmeli tarama ve ağ arama için kullanılır.
WSD Ayarları	WSD işlevini etkinleştirebilir veya devre dışı bırakabilirsiniz. Bu etkinleştirildiğinde, WSD aygıtları ekleyebilir ve WSD bağlantı noktasından yazdırabilirsiniz.
LLTD Ayarları	LLTD işlevini etkinleştirebilir veya devre dışı bırakabilirsiniz. Bu etkinleştirildiğinde, Windows ağ haritasında görüntülenir.
LLMNR Ayarları	LLMNR işlevini etkinleştirebilir veya devre dışı bırakabilirsiniz. Bu etkinleştirildiğinde, NetBIOS kullanmasanız bile DNS. olmadan ad çözümlemesini kullanabilirsiniz.
LPR Ayarları	LPR yazdırmaya izin verilip verilmeyeceğini belirleyebilirsiniz. Bu etkinleştirildiğinde, LPR bağlantı noktasından yazdırabilirsiniz.
RAW (Port9100) Ayarları	RAW bağlantı noktasından (Bağlantı Noktası 9100) yazdırmaya izin verilip verilmeyeceğini belirleyebilirsiniz. Bu etkinleştirildiğinde, RAW bağlantı noktasından (Bağlantı Noktası 9100) yazdırabilirsiniz.
IPP Ayarları	IPP yazdırmaya izin verilip verilmeyeceğini belirleyebilirsiniz. Bu etkinleştirildiğinde, Internet üzerinden yazdırabilirsiniz.
FTP Ayarları	FTP yazdırmaya izin verilip verilmeyeceğini belirleyebilirsiniz. Bu etkinleştirildiğinde, bir FTP sunucusu üzerinden yazdırabilirsiniz.
SNMPv1/v2c Ayarları	SNMPv1/v2c özelliğinin etkinleştirilip etkinleştirilmeyeceğini belirleyebilirsiniz. Bu, aygıtları ayarlama, izleme ve benzeri işlemler için kullanılır.
SNMPv3 Ayarları	SNMPv3 özelliğinin etkinleştirilip etkinleştirilmeyeceğini belirleyebilirsiniz. Bu, şifreli aygıtları ayarlama, izleme vb. için kullanılır.

İletişim Kuralı Ayarlama Öğeleri

EPSON L3-10000F

Status Print Network **Network Security** Product Security Device Management Epson Open Platform

Protocol

Note: If you need to change the Device Name used on each protocol and the Bonjour Name, change the Device Name in the Network Settings. If you need to change the Location used on each protocol, change it in the Network Settings.

Bonjour Settings:

Use Bonjour

Bonjour Name : EPSON

Bonjour Service Name : EPSON L3-10000F

Location :

Top Priority Protocol : IPP

SLP Settings:

Enable SLP

WSD Settings:

Enable WSD

Printing Timeout (sec) : 300

Scanning Timeout (sec) : 300

Device Name : EPSON

Location :

LLTD Settings:

Enable LLTD

Device Name : EPSON

LLMNR Settings:

Enable LLMNR

LPR Settings:

Allow LPR Port Printing

Printing Timeout (sec) : 300

Next

Bonjour Ayarları

Öğeler	Ayar değeri ve Açıklama
Bonjour Kullan	Bonjour aracılığıyla aygıtları aramak veya kullanmak için bunu seçin.
Bonjour Adı	Bonjour adını görüntüler.
Bonjour Hizmet Adı	Bonjour hizmet adını görüntüler.
Konum	Bonjour konum adını görüntüler.
Öncelikli İletişim Kuralları	Bonjour yazdırma için en öncelikli protokolü seçin.
Wide-Area Bonjour	Wide-Area Bonjour'u kullanıp kullanmamayı ayarlayın.

SLP Ayarları

Öğeler	Ayar değeri ve Açıklama
SLP Etkinleştir	SLP işlevini etkinleştirmek için bunu seçin. Bu, EpsonNet Config içinde ağ arama gibi kullanılır.

WSD Ayarları

Kuruluş için Gelişmiş Güvenlik Ayarları

Öğeler	Ayar değeri ve Açıklama
WSD Etkinleştir	WSD kullanarak aygıtlar eklemeyi etkinleştirmek için bunu seçin ve WSD bağlantı noktasından tarayın.
Yazdırma Zaman Aşımı (sn.)	WSD yazdırmaya yönelik iletişim zaman aşımı değerini 3 ila 3.600 saniye arasında girin.
Aygıt Adı	WSD aygıt adını görüntüler.
Konum	WSD konum adını görüntüler.

LLTD Ayarları

Öğeler	Ayar değeri ve Açıklama
LLTD Etkinleştir	LLTD etkinleştirmek için bunu seçin. Yazıcı Windows ağ haritasında görüntülenir.
Aygıt Adı	LLTD aygıt adını görüntüler.

LLMNR Ayarları

Öğeler	Ayar değeri ve Açıklama
LLMNR Etkinleştir	LLMNR etkinleştirmek için bunu seçin. NetBIOS kullanamasanız bile DNS olmadan ad çözümlemesini kullanabilirsiniz.

LPR Ayarları

Öğeler	Ayar değeri ve Açıklama
LPR Bağlantı Noktası Yazdırmaya İzin Ver	LPR bağlantı noktasından yazdırmaya izin vermek için seçin.
Yazdırma Zaman Aşımı (sn.)	LPR yazdırmaya yönelik zaman aşımı değerini 0 ila 3.600 saniye arasında girin. Zaman aşımına uğramasını istemezseniz 0 değerini girin.

RAW (Port9100) Ayarları

Öğeler	Ayar değeri ve Açıklama
RAW (Port9100) Yazdırmaya İzin Ver	RAW bağlantı noktasından (Bağlantı Noktası 9100) yazdırmaya izin vermek için seçin.
Yazdırma Zaman Aşımı (sn.)	RAW (Bağlantı Noktası 9100) yazdırmaya yönelik zaman aşımı değerini 0 ila 3.600 saniye arasında girin. Zaman aşımına uğramasını istemezseniz 0 değerini girin.

IPP Ayarları

Öğeler	Ayar değeri ve Açıklama
IPP Etkinleştir	IPP iletişimini etkinleştirmek için seçin. Yalnızca IPP destekleyen yazıcılar görüntülenir.

Kuruluş için Gelişmiş Güvenlik Ayarları

Öğeler	Ayar değeri ve Açıklama
Güvenli Olmayan İletişime İzin Ver	Yazıcının hiçbir güvenlik önlemi olmadan iletişim kurmasına izin vermek için seçin (IPP).
İletişim Zaman Aşımı (sn.)	IPP yazdırmaya yönelik zaman aşımı değerini 0 ila 3.600 saniye arasında girin.
URL (Ağ)	Yazıcı kablolu LAN veya Wi-Fi aracılığıyla bağlandığında IPP URL'lerini (http ve https) görüntüler. URL, yazıcının IP adresi, bağlantı noktası numarası ve IPP yazıcı adının birleşik değeridir.
URL (Wi-Fi Direct)	Yazıcı Wi-Fi Direct ile bağlandığında IPP URL'lerini (http ve https) görüntüler. URL, yazıcının IP adresi, bağlantı noktası numarası ve IPP yazıcı adının birleşik değeridir.
Yazıcı Adı	IPP yazıcı adını görüntüler.
Konum	IPP konumunu görüntüler.

FTP Ayarları

Öğeler	Ayar değeri ve Açıklama
FTP Sunucusunu Etkinleştir	FTP yazdırmayı etkinleştirmek için seçin. Yalnızca FTP yazdırma destekleyen yazıcılar görüntülenir.
İletişim Zaman Aşımı (sn.)	FTP iletişimine yönelik zaman aşımı değerini 0 ila 3.600 saniye arasında girin. Zaman aşımına uğramasını istemezseniz 0 değerini girin.

SNMPv1/v2c Ayarları

Öğeler	Ayar değeri ve Açıklama
SNMPv1/v2c Etkinleştir	SNMPv1/v2c etkinleştirmek için seçin. Yalnızca SNMPv3 destekleyen yazıcılar görüntülenir.
Erişim Yetkisi	SNMPv1/v2c etkinleştirildiğinde erişim yetkilisini ayarlayın. Salt Okunur veya Okuma/Yazma öğesini seçin.
Topluluk Adı (Yalnızca Okuma)	0 ila 32 ASCII (0x20 ila 0x7E) karakter girin.
Topluluk Adı (Okuma/Yazma)	0 ila 32 ASCII (0x20 ila 0x7E) karakter girin.

SNMPv3 Ayarları

Öğeler	Ayar değeri ve Açıklama
SNMPv3 Etkinleştir	Kutu işaretlendiğinde SNMPv3 etkindir.
Kullanıcı Adı	1 bayt karakterleri kullanarak 1 ve 32 karakter arası girin.
Kimlik Doğrulama Ayarları	

Kuruluş için Gelişmiş Güvenlik Ayarları

Öğeler		Ayar değeri ve Açıklama
	Algoritma	SNMPv3 için kimlik doğrulama için bir algoritma seçin.
	Parola	SNMPv3 için kimlik doğrulama için parolayı girin. 8 ve 32 karakter arası ASCII (0x20–0x7E) girin. Bunu belirtmezseniz boş bırakın.
	Şifreyi Onayla	Yapılandırduğunuz parolayı onay için girin.
Şifreleme Ayarları		
	Algoritma	SNMPv3 için şifreleme için bir algoritma seçin.
	Parola	SNMPv3 için şifreleme için parolayı girin. 8 ve 32 karakter arası ASCII (0x20–0x7E) girin. Bunu belirtmezseniz boş bırakın.
	Şifreyi Onayla	Yapılandırduğunuz parolayı onay için girin.
İçerik Adı		32 karakter veya daha kısa Unicode (UTF-8) girin. Bunu belirtmezseniz boş bırakın. Girilebilen karakter sayısı dile bağlı olarak değişir.

IPsec/IP Filtrelemeyi Kullanan Şifrelenmiş İletişim

IPsec/IP Filtreleme Hakkında

IPsec/IP Filtreleme işlevini kullanarak IP adresleri, hizmetler ve bağlantı noktasına göre trafiği filtreleyebilirsiniz. Filtreleme özelliğini dahil ederek yazıcıyı belirli müşterileri ve belirli verileri kabul edecek ya da engelleyecek şekilde yapılandırabilirsiniz. Ayrıca, IPsec kullanarak güvenlik seviyesini arttırabilirsiniz.

Not:

Windows Vista veya üstünü ya da Windows Server 2008 veya üstünü çalıştıran bilgisayarlar IPsec'i destekler.

Varsayılan İlkeyi Yapılandırma

Trafiği filtrelemek için varsayılan ilkeyi yapılandırın. Varsayılan ilke, yazıcıya bağlanan her kullanıcı veya grup için geçerlidir. Kullanıcılar ve kullanıcı gruplarına yönelik daha ayrıntılı kontrol için grup ilkeleri yapılandırın.

1. Web Config'e erişin ve sonra **Ağ Güvenliği** sekmesi > **IPsec/IP Filtreleme** > **Temel** öğesini seçin.
2. Her öğe için bir değer girin.
3. **İleri** öğesine tıklayın.
Bir doğrulama mesajı görüntülenir.
4. **Tamam** öğesine tıklayın.
Yazıcı güncelleştirilmiştir.

Kuruluş için Gelişmiş Güvenlik Ayarları

İlgili Bilgi

- ➔ “Web Config Erişimi” sayfa 27
- ➔ “Varsayılan İlke Ayarlama Öğeleri” sayfa 111

Varsayılan İlke Ayarlama Öğeleri

The screenshot displays the 'IPsec/IP Filtering > Basic' configuration page in the Epson Web Config interface. The page is titled 'IPsec/IP Filtering > Basic' and includes a navigation menu on the left. The main content area shows the configuration for the 'Default Policy' (Policy 1). The 'IPsec/IP Filtering' section is currently set to 'Disable'. Below this, the 'Default Policy' settings are shown, including 'Access Control' (IPsec), 'IKE Version' (IKEv1), 'Authentication Method' (Pre-Shared Key), 'Pre-Shared Key', 'Confirm Pre-Shared Key', 'Encapsulation' (Transport Mode), 'Remote Gateway(Tunnel Mode)', and 'Security Protocol' (ESP). The 'Algorithm Settings' section includes 'IKE' (Encryption: Any, Authentication: Any, Key Exchange: Any), 'ESP' (Encryption: Any, Authentication: Any), and 'AH' (Authentication: Any). A 'Next' button is visible at the bottom left of the configuration area.

Varsayılan İlke

Öğeler	Ayarlar ve Açıklama
IPsec/IP Filtreleme	IPsec/IP Filtre özelliğini etkinleştirebilir ya da devre dışı bırakabilirsiniz.

❑ Erişim Denetimi

IP paketlerinin trafiği için bir kontrol yöntemi yapılandırın.

Öğeler	Ayarlar ve Açıklama
Erişime İzin Ver	Yapılandırılmış IP paketlerinin düz geçişlerine izin vermek için bu öğeyi seçin.
Erişimi Reddet	Yapılandırılmış IP paketlerinin düz geçişlerini reddetmek için bu öğeyi seçin.
IPsec	Yapılandırılmış IPsec paketlerinin düz geçişlerine izin vermek için bu öğeyi seçin.

Kuruluş için Gelişmiş Güvenlik Ayarları

 IKE Sürümü

IKE Sürümü için **IKEv1** veya **IKEv2** ögesini seçin. Yazıcının bağlı olduğu aygıtta göre bunlardan birini seçin.

 IKEv1

IKE Sürümü için **IKEv1** ögesini seçtiğinizde aşağıdaki ögeler görüntülenir.

Ögeler	Ayarlar ve Açıklama
Doğrulama Yöntemi	Sertifika ögesini seçmek için önceden CA imzalı sertifika almış ve içe aktarımını gerçekleştirmiş olmalısınız.
Önceden Paylaşılmış Anahtar	Doğrulama Yöntemi için Önceden Paylaşılmış Anahtar ögesini seçerseniz, 1 ve 127 karakter arasında önceden paylaşılan bir anahtar girin.
Önceden Paylaşılmış Anahtarı Onayla	Yapılandırdığınız anahtarı onay için girin.

 IKEv2

Ögeler	Ayarlar ve Açıklama	
Lokal	Doğrulama Yöntemi	Sertifika ögesini seçmek için önceden CA imzalı sertifika almış ve içe aktarımını gerçekleştirmiş olmalısınız.
	Kimlik Türü	Doğrulama Yöntemi için Önceden Paylaşılmış Anahtar ögesini seçerseniz, yazıcının kimlik türünü seçin.
	Kimlik	Kimliğin türüyle eşleşen yazıcının kimliğini girin. İlk karakter için "@" , "#" ve "=" ögelerini kullanamazsınız. Ayrıcalıklı Ad: 1 ila 128 arasında 1 baytlık ASCII (0x20 ila 0x7E) karakterler girin. "=" ögesini eklemeniz gerekir. IP Adresi: IPv4 veya IPv6 biçimini girin. FQDN: A-Z, a-z, 0-9, "-" ve nokta (.) karakterlerini kullanarak 1 ila 255 karakter arası bir kombinasyon girin. Eposta Adresi: 1 ila 128 arasında 1 baytlık ASCII (0x20 ila 0x7E) karakterler girin. "@" ögesini eklemeniz gerekir. Anahtar Kimliği: 1 ila 128 arasında 1 baytlık ASCII (0x20 ila 0x7E) karakterler girin.
	Önceden Paylaşılmış Anahtar	Doğrulama Yöntemi için Önceden Paylaşılmış Anahtar ögesini seçerseniz, 1 ve 127 karakter arasında önceden paylaşılan bir anahtar girin.
	Önceden Paylaşılmış Anahtarı Onayla	Yapılandırdığınız anahtarı onay için girin.

Kuruluş için Gelişmiş Güvenlik Ayarları

Öğeler		Ayarlar ve Açıklama
Uzak	Doğrulama Yöntemi	Sertifika öğesini seçmek için önceden CA imzalı sertifika almış ve içe aktarımını gerçekleştirmiş olmalısınız.
	Kimlik Türü	Doğrulama Yöntemi için Önceden Paylaşılmış Anahtar öğesini seçerseniz, kimlik doğrulamasını yapmak istediğiniz aygıtın kimlik türünü seçin.
	Kimlik	Kimliğin türüyle eşleşen yazıcının kimliğini girin. İlk karakter için "@", "#" ve "=" öğelerini kullanamazsınız. Ayrıcalıklı Ad: 1 ila 128 arasında 1 baytlık ASCII (0x20 ila 0x7E) karakterler girin. "=" öğesini eklemeniz gerekir. IP Adresi: IPv4 veya IPv6 biçimini girin. FQDN: A-Z, a-z, 0-9, "-" ve nokta (.) karakterlerini kullanarak 1 ila 255 karakter arası bir kombinasyon girin. Eposta Adresi: 1 ila 128 arasında 1 baytlık ASCII (0x20 ila 0x7E) karakterler girin. "@" öğesini eklemeniz gerekir. Anahtar Kimliği: 1 ila 128 arasında 1 baytlık ASCII (0x20 ila 0x7E) karakterler girin.
	Önceden Paylaşılmış Anahtar	Doğrulama Yöntemi için Önceden Paylaşılmış Anahtar öğesini seçerseniz, 1 ve 127 karakter arasında önceden paylaşılan bir anahtar girin.
	Önceden Paylaşılmış Anahtarı Onayla	Yapılandırdığınız anahtarı onay için girin.

 Kuşatma

IPsec için **Erişim Denetimi** öğesini seçerseniz, bir kapsülleme modu yapılandırmanız gerekir.

Öğeler	Ayarlar ve Açıklama
Taşıma Modu	Aynı LAN üzerinde sadece yazıcıyı kullanırsanız bu öğeyi seçin. Katman 4 ya da sonraki IP paketleri şifrelenmiştir.
Tünel Modu	Yazıcıyı IPsec-VPN gibi Internet özellikli bir ağda kullanıyorsanız bu seçeneği seçin. IP paketlerinin başlıkları ve verileri şifrelenmiştir. Uzak Ağ Geçidi (Tünel Modu): Kuşatma için Tünel Modu öğesini seçerseniz, 1 ve 39 karakter arası bir ağ geçidi adresi girin.

 Güvenlik İletişim Kuralı

Erişim Denetimi için IPsec öğesini seçerseniz bir seçenek seçin.

Öğeler	Ayarlar ve Açıklama
ESP	Kimlik doğrulama ve veri bütünlüğünü sağlamak ve veri şifrelemesi için bu öğeyi seçin.
AH	Kimlik doğrulama ve veri bütünlüğünü sağlamak için bu öğeyi seçin. Veri şifrelemesi yasaklandığında bile IPsec kullanabilirsiniz.

Kuruluş için Gelişmiş Güvenlik Ayarları

❑ Algoritma Ayarları

Tüm ayarlar için **Herhangi** ögesini seçmeniz veya her ayar için **Herhangi** dışımda bir öge seçmeniz önerilir. Ayarların bazıları için **Herhangi** ögesini seçerseniz ve diğer ayarlar için **Herhangi** dışında bir öge seçerseniz, aygıt kimliğini doğrulamak istediğiniz diğer aygıtlara bağlı olarak iletişim kuramayabilir.

Öğeler		Ayarlar ve Açıklama
IKE	Şifreleme	IKE için şifreleme algoritmasını seçin. Öğeler IKE sürümüne bağlı olarak değişir.
	Yetkilendirme	IKE için kimlik doğrulama algoritmasını seçin.
	Anahtar Değişimi	IKE için anahtar değiştirme algoritmasını seçin. Öğeler IKE sürümüne bağlı olarak değişir.
ESP	Şifreleme	ESP için şifreleme algoritmasını seçin. Bu, ESP ögesi Güvenlik İletişim Kuralı için seçildiğinde kullanılabilir.
	Yetkilendirme	ESP için kimlik doğrulama algoritmasını seçin. Bu, ESP ögesi Güvenlik İletişim Kuralı için seçildiğinde kullanılabilir.
AH	Yetkilendirme	AH için şifreleme algoritmasını seçin. Bu, AH ögesi Güvenlik İletişim Kuralı için seçildiğinde kullanılabilir.

İlgili Bilgi

➔ [“Varsayılan İlkeyi Yapılandırma” sayfa 110](#)

Grup İlkesini Yapılandırma

Grup ilkesi, bir kullanıcı ya da kullanıcı grubu üzerinde geçerli olan, bir ya da daha fazla kuraldır. Yazıcı, yapılandırılmış ilkelerle eşleşen IP paketlerini kontrol eder. IP paketleri 1 ila 10 adet grup ilkesi ve ardından bir varsayılan ilke seviyesinde kimlik denetiminden geçmiştir.

1. Web Config'e erişin ve sonra **Ağ Güvenliği** sekmesi > **IPsec/IP Filtreleme** > **Temel** ögesini seçin.
2. Yapılandırmak istediğiniz numaralandırılmış bir sekmeyi tıklatın.
3. Her öge için bir değer girin.
4. **İleri** ögesine tıklayın.
Bir doğrulama mesajı görüntülenir.
5. **Tamam** ögesine tıklayın.
Yazıcı güncelleştirilmiştir.

İlgili Bilgi

➔ [“Web Config Erişimi” sayfa 27](#)

➔ [“Grup İlkesi Ayarlama Öğeleri” sayfa 115](#)

Grup İlkesi Ayarlama Öğeleri

Öğeler	Ayarlar ve Açıklama
Bu Grup İlkesini etkinleştir	Bir grup ilkesi etkinleştirebilir ya da devre dışı bırakabilirsiniz.

Erişim Denetimi

IP paketlerinin trafiği için bir kontrol yöntemi yapılandırın.

Öğeler	Ayarlar ve Açıklama
Erişime İzin Ver	Yapılandırılmış IP paketlerinin düz geçişlerine izin vermek için bu öğeyi seçin.
Erişimi Reddet	Yapılandırılmış IP paketlerinin düz geçişlerini reddetmek için bu öğeyi seçin.
IPsec	Yapılandırılmış IPsec paketlerinin düz geçişlerine izin vermek için bu öğeyi seçin.

Yerel Adres (Yazıcı)

Ağ ortamınızla eşleşen bir IPv4 adresi veya IPv6 adresi seçin. Bir IP adresi otomatik atanırsa, **Otomatik olarak alınan IPv4 adresini kullan** öğesini seçebilirsiniz.

Not:

Bir IPv6 adresi otomatik atandıysa bağlantı kullanılamaz olabilir. Statik bir IPv6 adresi yapılandırın.

Uzak Adres (Ana Bilgisayar)

Kuruluş için Gelişmiş Güvenlik Ayarları

Erişimi kontrol etmek için bir cihazın IP adresini girin. IP adresi 43 karakter veya daha kısa olmalıdır. Bir IP adresi girmezseniz, tüm adresler kontrol edilir.

Not:

Bir IP adresi otomatik olarak atanmışsa (örneğin DHCP tarafından atanmışsa), bağlantı kurulamayabilir. Sabit bir IP adresi yapılandırın.

Bağlantı Noktası Seçme Yöntemi

Bağlantı noktalarını belirtmek için bir yöntem seçin.

Hizmet Adı

Bağlantı Noktası Seçme Yöntemi için **Hizmet Adı** ögesini seçerseniz bir seçenek seçin.

Taşıma İletişim Kuralı

Port Numarası için **Bağlantı Noktası Seçme Yöntemi** ögesini seçerseniz, bir kapsülleme modu yapılandırmanız gerekir.

Öğeler	Ayarlar ve Açıklama
Herhangi Bir İletişim Kuralı	Tüm protokol türlerini kontrol etmek için bunu seçin.
TCP	Tekli gönderim amacıyla veri kontrolü için bu öğeyi seçin.
UDP	Çoklu gönderim ve yayın amacıyla veri kontrolü için bu öğeyi seçin.
ICMPv4	Ping komutu kontrolü için bu öğeyi seçin.

Yerel Bağlantı Noktası

Bağlantı Noktası Seçme Yöntemi için **Port Numarası** ögesini seçerseniz ve **Taşıma İletişim Kuralı** için **TCP** veya **UDP** ögesini seçerseniz, paketleri almayı kontrol etmek için bağlantı noktası numaralarını virgüllerle ayırarak girin. En fazla 10 bağlantı noktası sayısı girebilirsiniz.

Örnek: 20,80,119,5220

Bir bağlantı noktası sayısı girmezseniz, tüm bağlantı noktaları kontrol edilir.

Uzak Bağlantı Noktası

Bağlantı Noktası Seçme Yöntemi için **Port Numarası** ögesini seçerseniz ve **Taşıma İletişim Kuralı** için **TCP** veya **UDP** ögesini seçerseniz, paketleri göndermeyi kontrol etmek için bağlantı noktası numaralarını virgüllerle ayırarak girin. En fazla 10 bağlantı noktası sayısı girebilirsiniz.

Örnek: 25,80,143,5220

Bir bağlantı noktası sayısı girmezseniz, tüm bağlantı noktaları kontrol edilir.

IKE Sürümü

IKE Sürümü için **IKEv1** veya **IKEv2** ögesini seçin. Yazıcının bağlı olduğu ağıta göre bunlardan birini seçin.

Kuruluş için Gelişmiş Güvenlik Ayarları IKEv1

IKE Sürümü için **IKEv1** ögesini seçtiğinizde aşağıdaki öğeler görüntülenir.

Öğeler	Ayarlar ve Açıklama
Doğrulama Yöntemi	Erişim Denetimi için IPsec ögesini seçerseniz bir seçenek seçin. Kullanılmış sertifika, varsayılan ilke ile ortaktır.
Önceden Paylaşılmış Anahtar	Doğrulama Yöntemi için Önceden Paylaşılmış Anahtar ögesini seçerseniz, 1 ve 127 karakter arasında önceden paylaşılan bir anahtar girin.
Önceden Paylaşılmış Anahtarı Onayla	Yapılandırdığınız anahtarı onay için girin.

Kuruluş için Gelişmiş Güvenlik Ayarları

☐ IKEv2

Öğeler		Ayarlar ve Açıklama
Lokal	Doğrulama Yöntemi	Erişim Denetimi için IPsec öğesini seçerseniz bir seçenek seçin. Kullanılmış sertifika, varsayılan ilke ile ortaktır.
	Kimlik Türü	Doğrulama Yöntemi için Önceden Paylaşılmış Anahtar öğesini seçerseniz, yazıcının kimlik türünü seçin.
	Kimlik	Kimliğin türüyle eşleşen yazıcının kimliğini girin. İlk karakter için "@", "#" ve "=" öğelerini kullanamazsınız. Ayrıcalıklı Ad: 1 ila 128 arasında 1 baytlık ASCII (0x20 ila 0x7E) karakterler girin. "=" öğesini eklemeniz gerekir. IP Adresi: IPv4 veya IPv6 biçimini girin. FQDN: A-Z, a-z, 0-9, "-" ve nokta (.) karakterlerini kullanarak 1 ila 255 karakter arası bir kombinasyon girin. Eposta Adresi: 1 ila 128 arasında 1 baytlık ASCII (0x20 ila 0x7E) karakterler girin. "@" öğesini eklemeniz gerekir. Anahtar Kimliği: 1 ila 128 arasında 1 baytlık ASCII (0x20 ila 0x7E) karakterler girin.
	Önceden Paylaşılmış Anahtar	Doğrulama Yöntemi için Önceden Paylaşılmış Anahtar öğesini seçerseniz, 1 ve 127 karakter arasında önceden paylaşılan bir anahtar girin.
	Önceden Paylaşılmış Anahtar Onayla	Yapılandırdığınız anahtarı onay için girin.
Uzak	Doğrulama Yöntemi	Erişim Denetimi için IPsec öğesini seçerseniz bir seçenek seçin. Kullanılmış sertifika, varsayılan ilke ile ortaktır.
	Kimlik Türü	Doğrulama Yöntemi için Önceden Paylaşılmış Anahtar öğesini seçerseniz, kimlik doğrulamasını yapmak istediğiniz aygıtın kimlik türünü seçin.
	Kimlik	Kimliğin türüyle eşleşen yazıcının kimliğini girin. İlk karakter için "@", "#" ve "=" öğelerini kullanamazsınız. Ayrıcalıklı Ad: 1 ila 128 arasında 1 baytlık ASCII (0x20 ila 0x7E) karakterler girin. "=" öğesini eklemeniz gerekir. IP Adresi: IPv4 veya IPv6 biçimini girin. FQDN: A-Z, a-z, 0-9, "-" ve nokta (.) karakterlerini kullanarak 1 ila 255 karakter arası bir kombinasyon girin. Eposta Adresi: 1 ila 128 arasında 1 baytlık ASCII (0x20 ila 0x7E) karakterler girin. "@" öğesini eklemeniz gerekir. Anahtar Kimliği: 1 ila 128 arasında 1 baytlık ASCII (0x20 ila 0x7E) karakterler girin.
	Önceden Paylaşılmış Anahtar	Doğrulama Yöntemi için Önceden Paylaşılmış Anahtar öğesini seçerseniz, 1 ve 127 karakter arasında önceden paylaşılan bir anahtar girin.
	Önceden Paylaşılmış Anahtar Onayla	Yapılandırdığınız anahtarı onay için girin.

Kuşatma

IPsec için **Erişim Denetimi** öğesini seçerseniz, bir kapsülleme modu yapılandırmanız gerekir.

Kuruluş için Gelişmiş Güvenlik Ayarları

Öğeler	Ayarlar ve Açıklama
Taşıma Modu	Aynı LAN üzerinde sadece yazıcıyı kullanırsanız bu öğeyi seçin. Katman 4 ya da sonraki IP paketleri şifrelenmiştir.
Tünel Modu	Yazıcıyı IPsec-VPN gibi Internet özellikli bir ağda kullanıyorsanız bu seçeneği seçin. IP paketlerinin başlıkları ve verileri şifrelenmiştir. Uzak Ağ Geçidi (Tünel Modu): Kuşatma için Tünel Modu öğesini seçerseniz, 1 ve 39 karakter arası bir ağ geçidi adresi girin.

Güvenlik İletişim Kuralı

Erişim Denetimi için IPsec öğesini seçerseniz bir seçenek seçin.

Öğeler	Ayarlar ve Açıklama
ESP	Kimlik doğrulama ve veri bütünlüğünü sağlamak ve veri şifrelemesi için bu öğeyi seçin.
AH	Kimlik doğrulama ve veri bütünlüğünü sağlamak için bu öğeyi seçin. Veri şifrelemesi yasaklandığında bile IPsec kullanabilirsiniz.

Algoritma Ayarları

Tüm ayarlar için **Herhangi** öğesini seçmeniz veya her ayar için **Herhangi** dışında bir öğe seçmeniz önerilir. Ayarların bazıları için **Herhangi** öğesini seçerseniz ve diğer ayarlar için **Herhangi** dışında bir öğe seçerseniz, aygıt kimliğini doğrulamak istediğiniz diğer aygıtlara bağlı olarak iletişim kuramayabilir.

Öğeler	Ayarlar ve Açıklama	
IKE	Şifreleme	IKE için şifreleme algoritmasını seçin. Öğeler IKE sürümüne bağlı olarak değişir.
	Yetkilendirme	IKE için kimlik doğrulama algoritmasını seçin.
	Anahtar Değişimi	IKE için anahtar değiştirme algoritmasını seçin. Öğeler IKE sürümüne bağlı olarak değişir.
ESP	Şifreleme	ESP için şifreleme algoritmasını seçin. Bu, ESP öğesi Güvenlik İletişim Kuralı için seçildiğinde kullanılabilir.
	Yetkilendirme	ESP için kimlik doğrulama algoritmasını seçin. Bu, ESP öğesi Güvenlik İletişim Kuralı için seçildiğinde kullanılabilir.
AH	Yetkilendirme	AH için şifreleme algoritmasını seçin. Bu, AH öğesi Güvenlik İletişim Kuralı için seçildiğinde kullanılabilir.

İlgili Bilgi

- ➔ “Grup İlkesini Yapılandırma” sayfa 114
- ➔ “Grup İlkesi’de Yerel Adres (Yazıcı) ve Uzak Adres (Ana Bilgisayar)’in birleşimi” sayfa 120
- ➔ “Grup İlkesinde Hizmet Adı Referansları” sayfa 120

Kuruluş için Gelişmiş Güvenlik Ayarları

Grup İlkesi'nde Yerel Adres (Yazıcı) ve Uzak Adres (Ana Bilgisayar)'in birleşimi

		Yerel Adres (Yazıcı) ayarlama		
		IPv4	IPv6 ^{*2}	Herhangi bir adres ^{*3}
Uzak Adres (Ana Bilgisayar) ayarlama	IPv4 ^{*1}	✓	–	✓
	IPv6 ^{*1*2}	–	✓	✓
	Boş	✓	✓	✓

*1Erişim Denetimi için eğer IPsec seçilmişse, ön ek uzunluğunda belirleyemezsiniz.

*2Erişim Denetimi için eğer IPsec seçilmişse, bir bağlantı-yerel adres (fe80::) seçebilirsiniz ancak grup ilkesi devre dışı bırakılacaktır.

*3IPv6 bağlantı yerel adresler dışında.

Grup İlkesinde Hizmet Adı Referansları

Not:

Kullanılmayan hizmetler görüntülenir ancak seçilemez.

Hizmet Adı	Protokol türü	Yerel bağlantı noktası numarası	Uzak bağlantı noktası numarası	Kontrol edilen özellikler
Herhangi	–	–	–	Tüm hizmetler
ENPC	UDP	3289	Herhangi bir bağlantı noktası	Epson Device Admin ve yazıcı sürücüsü gibi uygulamalardan bir yazıcı arama
SNMP	UDP	161	Herhangi bir bağlantı noktası	Epson Device Admin ve yazıcı sürücüsü gibi uygulamalardan MIB alma ve yapılandırma
LPR	TCP	515	Herhangi bir bağlantı noktası	LPR verileri iletme
RAW (Port9100)	TCP	9100	Herhangi bir bağlantı noktası	RAW verileri iletme
WSD	TCP	Herhangi bir bağlantı noktası	5357	WSD kontrol etme
WS-Discovery	UDP	3702	Herhangi bir bağlantı noktası	WSD'den bir yazıcı arama
FTP Verisi (Yerel)	TCP	20	Herhangi bir bağlantı noktası	FTP sunucusu (FTP yazdırma verileri iletme)
FTP Kontrolü (Yerel)	TCP	21	Herhangi bir bağlantı noktası	FTP sunucusu (FTP yazdırma kontrol etme)

Kuruluş için Gelişmiş Güvenlik Ayarları

Hizmet Adı	Protokol türü	Yerel bağlantı noktası numarası	Uzak bağlantı noktası numarası	Kontrol edilen özellikler
HTTP (Yerel)	TCP	80	Herhangi bir bağlantı noktası	HTTP(S) sunucusu (Web Config ve WSD verilerini iletme)
HTTPS (Yerel)	TCP	443	Herhangi bir bağlantı noktası	
HTTP (Uzak)	TCP	Herhangi bir bağlantı noktası	80	HTTP(S) istemcisi (Epson Connect veya Google Cloud Print arasında iletişim, belenim güncelleme ve kök sertifika güncelleme)
HTTPS (Uzak)	TCP	Herhangi bir bağlantı noktası	443	

IPsec/IP Filtreleme Yapılandırma Örnekleri

Sadece IPsec paketlerinin alımı

Bu örnek sadece varsayılan ilke yapılandırması içindir.

Varsayılan İlke:

- IPsec/IP Filtreleme: Etkinleştir
- Erişim Denetimi: IPsec
- Doğrulama Yöntemi: Önceden Paylaşılmış Anahtar
- Önceden Paylaşılmış Anahtar: En fazla 127 karakter girin.

Grup İlkesi:

Yapılandırmayın.

Yazdırma verileri ve yazıcı ayarlarını alma

Bu örnek belirtilen hizmetlerden yazdırma verileri iletişimlerine ve yazıcı yapılandırmasına izin verir.

Varsayılan İlke:

- IPsec/IP Filtreleme: Etkinleştir
- Erişim Denetimi: Erişimi Reddet

Grup İlkesi:

- Bu Grup İlkesini etkinleştir: Kutuyu kontrol edin.
- Erişim Denetimi: Erişime İzin Ver
- Uzak Adres (Ana Bilgisayar): Bir istemcinin IP adresi
- Bağlantı Noktası Seçme Yöntemi: Hizmet Adı
- Hizmet Adı: ENPC, SNMP, HTTP (Yerel), HTTPS (Yerel) ve RAW (Port9100) kutularını işaretleyin.

Sadece belirlenen bir IP adresinden erişim sağlama

Bu örnek, belirlenen bir IP adresinin yazıcıya erişimine izin verir.

Varsayılan İlke:

Kuruluş için Gelişmiş Güvenlik Ayarları

- IPsec/IP Filtreleme: Etkinleştir
- Erişim Denetimi: Erişimi Reddet

Grup İlkesi:

- Bu Grup İlkesini etkinleştir: Kutuyu kontrol edin.
- Erişim Denetimi: Erişime İzin Ver
- Uzak Adres (Ana Bilgisayar): Bir yönetici istemcisinin IP adresi

Not:

İlke yapılandırmasından bağımsız olarak, istemci yazıcıya erişebilecek ve yapılandırabilecek.

IPsec/IP Filtreleme Sertifikası İçin İstemci Sertifikasını Yapılandırma

IPsec/IP Filtreleme için İstemci Sertifikasını yapılandırın. Ayarladığınızda, sertifikayı IPsec/IP Filtreleme için bir kimlik doğrulama yöntemi olarak kullanabilirsiniz. Sertifika yetkilisini yapılandırmak istiyorsanız, **CA Sertifikası** ögesine gidin.

1. Web Config'e erişin ve sonra **Ağ Güvenliği** sekmesi > **IPsec/IP Filtreleme** > **İstemci Sertifikası** ögesini seçin.
2. Sertifikayı **İstemci Sertifikası** kısmında içe aktarın.

Bir Sertifika Yetkilisi tarafından IEEE 802.1X veya SSL/TLS biçiminde yayınlanmış bir sertifikayı zaten içe aktarmışsanız, sertifikayı kopyalayıp IPsec/IP Filtrelemede kullanabilirsiniz. Kopyalamak için, **Kopyalama Kaynağı** kısmından sertifikayı seçip **Kopyala** ögesine tıklayın.

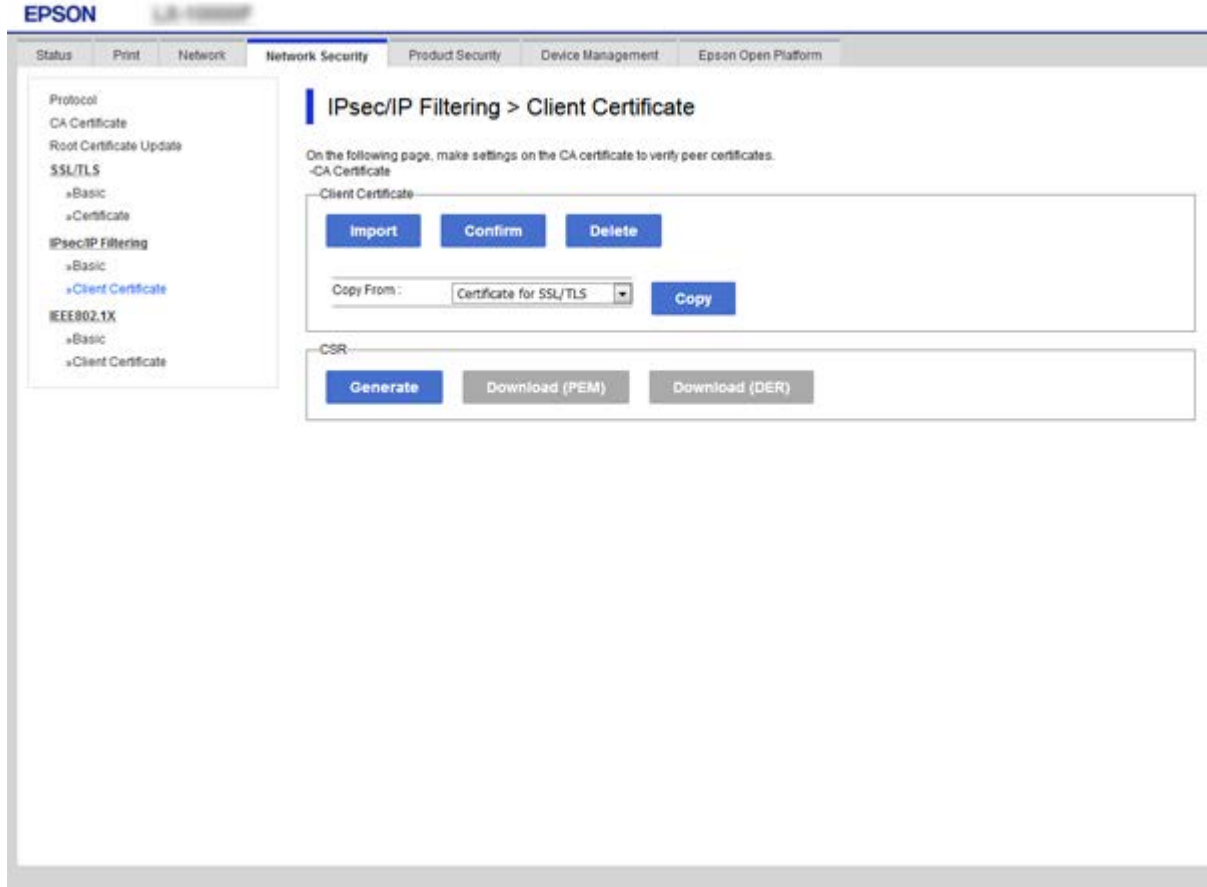

İlgili Bilgi

- ➔ “Web Config Erişimi” sayfa 27
- ➔ “CA İmzalı bir Sertifika Alınması” sayfa 98

Yazıcıyı bir IEEE802.1X Ağına Bağlama

IEEE 802.1X Ağı Yapılandırma

IEEE 802.1X'i yazıcıya ayarladığınızda, RADIUS sunucusuna bağlı bir ağda, kimlik doğrulama işlevi olan bir LAN anahtarında veya bir erişim noktasında kullanabilirsiniz.

1. Web Config'e erişin ve sonra **Ağ Güvenliği** sekmesi > **IEEE802.1X** > **Temel** ögesini seçin.
2. Her öge için bir değer girin.
Bir Wi-Fi ağındaki yazıcıyı kullanmak istiyorsanız, **Wi-Fi Kurulumu** ögesini tıklatın ve bir SSID seçin veya girin.
Not:
Ethernet ve Wi-Fi arasında ayarları paylaşabilirsiniz.
3. **İleri** ögesine tıklayın.
Bir doğrulama mesajı görüntülenir.
4. **Tamam** ögesine tıklayın.
Yazıcı güncelleştirilmiştir.

İlgili Bilgi

- ➔ “Web Config Erişimi” sayfa 27
- ➔ “IEEE 802.1X Ağı Ayarlama Öğeleri” sayfa 124
- ➔ “IEEE 802.1X Yapılandırmasından Sonra Yazıcıya veya Tarayıcıya Erişilemiyor” sayfa 130

Kuruluş için Gelişmiş Güvenlik Ayarları

IEEE 802.1X Ağı Ayarlama Öğeleri

The screenshot shows the Epson network security configuration interface. The main menu on the left includes: Protocol, CA Certificate, Root Certificate Update, SSL/TLS (Basic, Certificate), IPsec/IP Filtering (Basic, Client Certificate), IEEE802.1X (Basic, Client Certificate). The main content area is titled 'IEEE802.1X > Basic' and contains the following settings:

- IEEE802.1X (Wired LAN): Enable Disable
- IEEE802.1X (Wi-Fi): Disable
- Connection Method: Wired LAN
- EAP Type: PEAP/MSCHAPv2
- User ID: [Empty field]
- Password: [Empty field]
- Confirm Password: [Empty field]
- Server ID: [Empty field]
- Certificate Validation: Enable Disable
- Anonymous Name: [Empty field]
- Encryption Strength: Middle

At the bottom, there are two buttons: 'Next' and 'Wi-Fi Setup'.

Öğeler	Ayarlar ve Açıklama
IEEE802.1X (Kablolu LAN)	IEEE802.1X için sayfanın ayarlarını etkinleştirebilir veya devre dışı bırakabilirsiniz (IEEE802.1X > Temel) (Kablolu LAN).
IEEE802.1X (Wi-Fi)	IEEE802.1X (Wi-Fi) bağlantı durumu görüntülenir.
Bağlantı Yöntemi	Geçerli ağın bağlantı yöntemi görüntülenir.
EAP Türü	Yazıcı ile bir RADIUS sunucusu arasında kimlik doğrulama yöntemi için bir seçenek belirleyin.
	EAP-TLS CA imzalı bir sertifika almalı ve içe aktarmalısınız.
	PEAP-TLS
	EAP-TTLS Parola yapılandırmanız.
	PEAP/MSCHAPv2
Kullanıcı Kimliği	Bir RADIUS sunucusunun kimlik doğrulaması için kullanmak üzere bir kimlik yapılandırın. 1 ila 128 arasında 1 baytlık ASCII (0x20 ila 0x7E) karakterler girin.
Parola	Yazıcı kimlik doğrulaması için bir şifre yapılandırın. 1 ila 128 arasında 1 baytlık ASCII (0x20 ila 0x7E) karakterler girin. RADIUS sunucusu olarak bir Windows sunucusu kullanıyorsanız 127 karaktere kadar girebilirsiniz.
Şifreyi Onayla	Yapılandığınız parolayı onay için girin.

Kuruluş için Gelişmiş Güvenlik Ayarları

Öğeler	Ayarlar ve Açıklama	
Sunucu Kimliği	Belirli bir RADIUS sunucusuyla kimlik doğrulaması için bir sunucu kimliği yapılandırabilirsiniz. Kimlik doğrulayıcı, RADIUS sunucusundan gönderilen bir sunucu sertifikasının subject/subjectAltName alanında bir sunucu kimliği olup olmadığını doğrular. 0 ila 128 arasında 1 baytlık ASCII (0x20 ila 0x7E) karakterler girin.	
Sertifika Doğrulama	Sertifika doğrulamasını kimlik doğrulama yöntemini dikkate almadan ayarlayabilirsiniz. Sertifikayı CA Sertifikası kısmında içe aktarın.	
Adsız	Doğrulama Yöntemi için PEAP-TLS , EAP-TTLS veya PEAP/MSCHAPv2 öğesini seçerseniz, PEAP kimlik doğrulamasının 1. aşamasında kullanıcı kimliği yerine anonim bir ad yapılandırabilirsiniz. 0 ila 128 arasında 1 baytlık ASCII (0x20 ila 0x7E) karakterler girin.	
Şifreleme Gücü	Aşağıdakilerden bir tanesini seçebilirsiniz.	
	Yüksek	AES256/3DES
	Orta	AES256/3DES/AES128/RC4

İlgili Bilgi

➔ [“IEEE 802.1X Ağı Yapılandırma” sayfa 123](#)

IEEE 802.1X için bir Sertifika Yapılandırma

IEEE802.1X için İstemci Sertifikasını yapılandırın. Ayarladığınızda, **EAP-TLS** ve **PEAP-TLS** öğesini IEEE 802.1X kimlik doğrulama yöntemi olarak kullanabilirsiniz. Sertifika yetkilisi sertifikasını yapılandırmak isterseniz **CA Sertifikası** kısmına gidin.

1. Web Config'e erişin ve sonra **Ağ Güvenliği** sekmesi > **IEEE802.1X** > **İstemci Sertifikası** öğesini seçin.

Kuruluş için Gelişmiş Güvenlik Ayarları

2. İstemci Sertifikası kısmına bir sertifika girin.

Bir Sertifika Yetkilisi tarafından yayımlanmışsa sertifikayı kopyalayabilirsiniz. Kopyalamak için, **Kopyalama Kaynağı** kısmından sertifikayı seçip **Kopyala** ögesine tıklayın.

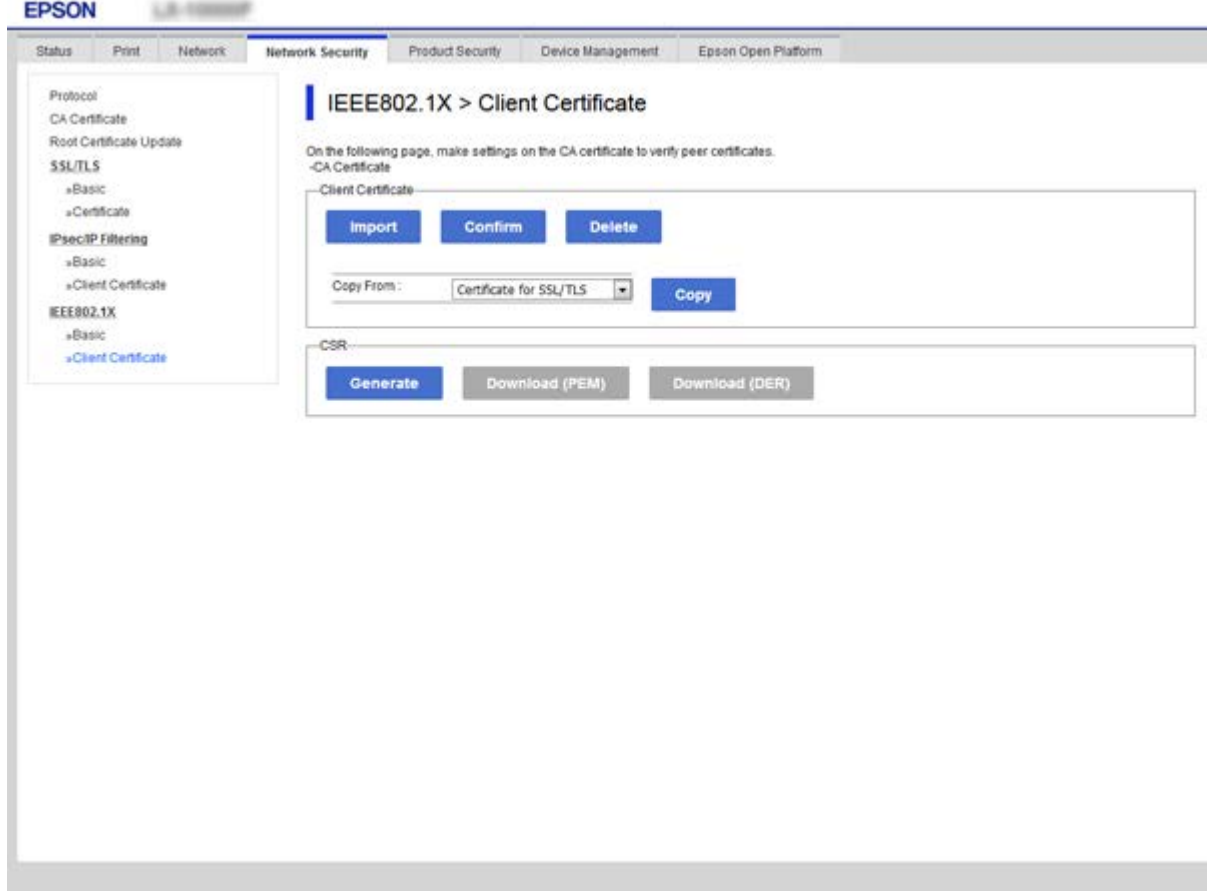

İlgili Bilgi

- ➔ “Web Config Erişimi” sayfa 27
- ➔ “CA İmzalı bir Sertifika Alma ve İçer Aktarma” sayfa 98

IEEE 802.1X Ağı Durum Kontrolü

IEEE 802.1X durumunu, ağ durum sayfası yazdırarak kontrol edebilirsiniz. Bir ağ durum sayfası yazdırmakla ilgili daha fazla bilgi için yazıcının belgelerine bakın.

Durum Kimliği	IEEE 802.1X Durumu
Disable	IEEE 802.1X özelliği devre dışı.
EAP Success	IEEE 802.1X kimlik denetimi tamamlandı ve ağ bağlantısı mevcut.
Authenticating	IEEE 802.1X kimlik denetimi tamamlanmadı.
Config Error	Kullanıcı kimliği henüz ayarlanmadığı için kimlik denetimi başarısız oldu.
Client Certificate Error	Müşteri sertifikası süre aşımına uğradığı için kimlik denetimi başarısız oldu.

Kuruluş için Gelişmiş Güvenlik Ayarları

Durum Kimliği	IEEE 802.1X Durumu
Timeout Error	RADIUS sunucusu ve/veya kimlik doğrulayıcısından yanıt gelmediği için kimlik denetimi başarısız oldu.
User ID Error	Yazıcının kullanıcı kimliği ve/veya sertifika protokolü doğru olmadığı için kimlik denetimi başarısız oldu.
Server ID Error	Sunucu kimliği ile sunucu sertifikasının sunucu kimliği eşleşmediği için kimlik denetimi başarısız oldu.
Server Certificate Error	Sunucu sertifikasında aşağıdaki hatalar tespit edildiği için kimlik denetimi başarısız oldu. <ul style="list-style-type: none"> <input type="checkbox"/> Sunucu sertifikası süre aşımına uğradı. <input type="checkbox"/> Sunucu sertifikası zinciri doğru değil.
CA Certificate Error	Bir CA sertifikasında aşağıdaki hatalar tespit edildiği için kimlik denetimi başarısız oldu. <ul style="list-style-type: none"> <input type="checkbox"/> Belirlenen CA sertifikası doğru değil. <input type="checkbox"/> Doğru CA sertifikası içe aktarılmamış. <input type="checkbox"/> CA sertifikası süre aşımına uğradı.
EAP Failure	Yazıcı ayarlarında aşağıdaki hatalar tespit edildiği için kimlik denetimi başarısız oldu. <ul style="list-style-type: none"> <input type="checkbox"/> EAP Türü ögesi EAP-TLS veya PEAP-TLS ise istemci sertifikası yanlıştır veya bazı sorunları vardır. <input type="checkbox"/> EAP Türü ögesi EAP-TTLS veya PEAP/MSCHAPv2 ise kullanıcı kimliği veya parola doğru değildir.

Gelişmiş Güvenlik İçin Sorunları Çözme

Güvenlik Ayarlarını Geri Yükleme

IPsec/IP Filtreleme veya IEEE802.1X gibi yüksek güvenli bir ortam kurarken, yanlış ayarlar veya aygıt veya sunucuyla sorun nedeniyle aygıtlarla iletişim kuramayabilirsiniz. Bu durumda, aygıt ayarlarını yeniden yapmak için veya gecikmeli kullanıma izin vermek için güvenlik ayarlarını geri yükleyin.

Kontrol Panelini Kullanarak Güvenlik İşlevini Devre Dışı Bırakma

Yazıcının kontrol panelini kullanarak IPsec/IP Filtrelemeyi veya IEEE 802.1X'i devre dışı bırakabilirsiniz.

1. **Ayarlar > Genel Ayarlar > Ağ Ayarları** ögesini seçin.
2. **Gelişmiş** ögesini seçin.
3. Devre dışı bırakmak istediğiniz aşağıdaki öğeler arasından seçim yapın.
 - IPsec/IP Filtreleme devre dışı bırak**
 - IEEE802.1X devre dışı bırak**

Kuruluş için Gelişmiş Güvenlik Ayarları

4. Onay ekranında **İlerle** ögesini seçin.
5. Bir tamamlama mesajı görüntülediğinde, **Kapat** ögesini seçin.
Kapat ögesini seçmezseniz belirli bir süre sonra ekran otomatik kapanır.

Ağ Güvenlik Özellikleri Kullanımı Sorunları

Önceden Paylaşılmış Bir Anahtar Unutuldu

Önceden paylaşılan bir anahtarı yeniden yapılandırın.

Anahtarı değiştirmek için Web Config ögesine erişin ve **Ağ Güvenliği** sekmesi > **IPsec/IP Filtreleme** > **Temel** > **Varsayılan İlke** veya **Grup İlkesi** ögesini seçin.

Önceden paylaşılan anahtarı değiştirirken bilgisayarlar için önceden paylaşılan anahtarı yapılandırın.

İlgili Bilgi

➔ [“Web Config Erişimi” sayfa 27](#)

IPsec İletişimi ile İletişim Kurulamıyor

Yazıcının veya bilgisayarın desteklemediği algoritmayı belirtin.

Yazıcı aşağıdaki algoritmaları destekler. Bilgisayarın ayarlarını kontrol edin.

Güvenlik Yöntemleri	Algoritmalar
IKE şifreleme algoritması	AES-CBC-128, AES-CBC-192, AES-CBC-256, AES-GCM-128*, AES-GCM-192*, AES-GCM-256*, 3DES
IKE kimlik doğrulama algoritması	SHA-1, SHA-256, SHA-384, SHA-512, MD5
IKE anahtar değiştirme algoritması	DH Grubu 1, DH Grubu 2, DH Grubu 5, DH Grubu 14, DH Grubu 15, DH Grubu 16, DH Grubu 17, DH Grubu 18, DH Grubu 19, DH Grubu 20, DH Grubu 21, DH Grubu 22, DH Grubu 23, DH Grubu 24, DH Grubu 25, DH Grubu 26, DH Grubu 27*, DH Grubu 28*, DH Grubu 29*, DH Grubu 30*
ESP şifreleme algoritması	AES-CBC-128, AES-CBC-192, AES-CBC-256, AES-GCM-128, AES-GCM-192, AES-GCM-256, 3DES
ESP kimlik doğrulama algoritması	SHA-1, SHA-256, SHA-384, SHA-512, MD5
AH kimlik doğrulama algoritması	SHA-1, SHA-256, SHA-384, SHA-512, MD5

* yalnızca IKEv2 için kullanılabilir

İlgili Bilgi

➔ [“IPsec/IP Filtrelemeyi Kullanan Şifrelenmiş İletişim” sayfa 110](#)

İletişim Aniden Kesiliyor

Yazıcının IP adresi değişti veya kullanılmıyor.

Grup İlkesi ögesinde yerel adrese kayıtlı IP adresi değiştiğinde veya kullanılmadığında, IPsec iletişimi gerçekleştirilemez. Yazıcının kontrol panelini kullanarak IPsec'i devre dışı bırakın.

DHCP süresi dolduysa yeniden başlatın veya IPv6 adresi süresi geçmişse veya alınmamışsa yazıcının Web Config (**Ağ Güvenliği** sekmesi > **IPsec/IP Filtreleme** > **Temel** > **Grup İlkesi** > **Yerel Adres (Yazıcı)**) ögesi için kayıtlı IP adresi bulunamayabilir.

Sabit bir IP adresi kullanın.

Bilgisayarın IP adresi değişti veya kullanılmıyor.

Grup İlkesi ögesinde uzak adrese kayıtlı IP adresi değiştiğinde veya kullanılmadığında, IPsec iletişimi gerçekleştirilemez.

Yazıcının kontrol panelini kullanarak IPsec'i devre dışı bırakın.

DHCP süresi dolduysa yeniden başlatın veya IPv6 adresi süresi geçmişse veya alınmamışsa yazıcının Web Config (**Ağ Güvenliği** sekmesi > **IPsec/IP Filtreleme** > **Temel** > **Grup İlkesi** > **Uzak Adres (Ana Bilgisayar)**) ögesi için kayıtlı IP adresi bulunamayabilir.

Sabit bir IP adresi kullanın.

İlgili Bilgi

- ➔ [“Web Config Erişimi” sayfa 27](#)
- ➔ [“IPsec/IP Filtrelemeyi Kullanan Şifrelenmiş İletişim” sayfa 110](#)

Güvenli IPP Yazdırma Bağlantı Noktası Oluşturulamıyor

Doğru sertifika SSL/TLS iletişimi için sunucu sertifikası olarak belirtilememiş.

Belirlenen sertifika doğru değilse, bağlantı noktası oluşturma işlemi başarısız olabilir. Doğru sertifikayı kullandığınızdan emin olun.

CA sertifikası yazıcıya erişen bilgisayara alınmamış.

Bir CA sertifikası bilgisayara içe aktarılmadıysa, bağlantı noktası oluşturma işlemi başarısız olabilir. CA sertifikasının içe aktarıldığından emin olun.

İlgili Bilgi

- ➔ [“IPsec/IP Filtrelemeyi Kullanan Şifrelenmiş İletişim” sayfa 110](#)

IPsec/IP Filtreleme Yapılandırıldıktan Sonra Bağlanılmıyor

IPsec/IP Filtreleme ayarları yanlış.

Yazıcının kontrol panelinden IPsec/IP filtrelemeyi devre dışı bırakın. Yazıcı ve bilgisayarı bağlayıp, IPsec/IP Filtreleme ayarlarını tekrar yapın.

Kuruluş için Gelişmiş Güvenlik Ayarları

İlgili Bilgi

➔ [“IPsec/IP Filtrelemeyi Kullanan Şifrelenmiş İletişim” sayfa 110](#)

IEEE 802.1X Yapılandırmasından Sonra Yazıcıya veya Tarayıcıya Erişilemiyor

IEEE 802.1X ayarları yanlış.

IEEE 802.1X ve W-Fi'yi yazıcının kontrol panelinden devre dışı bırakın. Yazıcı ve bilgisayarını bağlayın ve sonra IEEE 802.1X öğesini yeniden yapılandırın.

İlgili Bilgi

➔ [“IEEE 802.1X Ağı Yapılandırma” sayfa 123](#)

Dijital Sertifika Kullanımı Sorunları

CA İmzalı Sertifika Alınamıyor

CSR'deki CA İmzalı Sertifika ve bilgisi eşleşmiyor.

CA İmzalı Sertifika ve CSR aynı bilgilere sahip değilse CSR alınmaz. Aşağıdakileri kontrol yapın:

- Sertifikayı, aynı bilgilere sahip olmayan bir cihaza mı içe aktarmaya çalışıyorsunuz?
CSR bilgilerini kontrol edin ve ardından sertifikayı aynı bilgilere sahip olan bir cihaza içe aktarın.
- CSR'ı bir sertifika yetkilisine gönderdikten sonra yazıcıya kayıtlı CSR'ın üzerine mi yazdınız?
CSR ile CA imzalı sertifikayı tekrar alın.

CA İmzalı Sertifika 5 KB'den fazla.

5 KB'den fazla bir CA İmzalı Sertifika öğesini alamazsınız.

Sertifikayı alma parolası yanlış.

Doğru parolayı girin. Şifreyi unuttuysanız sertifikayı içe aktaramazsınız. CA İmzalı Sertifika öğesini yeniden alın.

İlgili Bilgi

➔ [“CA İmzalı bir Sertifikanın İçe Aktarımı” sayfa 100](#)

Kendinden İmzalı bir Sertifika Güncellenmiyor

Ortak Ad girilmedi.

Ortak Ad girilmelidir.

Desteklenmeyen karakterler Ortak Ad içine girildi.

ASCII (0x20–0x7E) kısmına IPv4, IPv6, ana makine ya da FQDN formatında 1 ila 128 karakter girin.

Kuruluş için Gelişmiş Güvenlik Ayarları

Ortak ad içinde bir virgül veya boşluk var.

Ortak Ad virgül içeriyorsa, o noktada ayrılır. Virgülün önünde ya da ardında sadece bir boşluk girilmişse hata oluşur.

İlgili Bilgi

➔ [“Kendinden İmzalı Sertifika Güncelleme” sayfa 104](#)

CSR Oluşturulamıyor

Ortak Ad girilmedi.

Ortak Ad girilmelidir.

Desteklenmeyen karakterler Ortak Ad, Kuruluş, Kuruluş Birimi, Bölge ve Eyalet/İl öğelerine girildi.

ASCII (0x20–0x7E) kısmına IPv4, IPv6, ana makine ya da FQDN formatında karakterler girin.

Ortak Ad virgül ya da boşluk içeriyor.

Ortak Ad virgül içeriyorsa, o noktada ayrılır. Virgülün önünde ya da ardında sadece bir boşluk girilmişse hata oluşur.

İlgili Bilgi

➔ [“CA İmzalı bir Sertifika Alınması” sayfa 98](#)

Görüntülenen bir Dijital Sertifikaya İlişkin Uyarı

Mesajlar	Neden/Çözüm
Bir Sunucu Sertifikası girin.	<p>Neden: İçe aktarmak için bir dosya seçmediniz.</p> <p>Çözüm: Bir dosya seçin ve İçe Aktar öğesine tıklayın.</p>
CA Sertifikası 1 girilmedi.	<p>Neden: CA sertifikası 1 girilmedi ve sadece CA sertifikası 2 girildi.</p> <p>Çözüm: Önce CA sertifikası 1'i içe aktarın.</p>
Aşağıdaki değer geçersiz.	<p>Neden: Dosya yolu ve/veya şifrede desteklenmeyen karakterler mevcut.</p> <p>Çözüm: Öğe için girilen karakterlerin doğru olduğundan emin olun.</p>

Kuruluş için Gelişmiş Güvenlik Ayarları

Mesajlar	Neden/Çözüm
Geçersiz tarih ve saat.	<p>Neden: Yazıcının tarih ve saat ayarları yapılmamış.</p> <p>Çözüm: Web Config, EpsonNet Config veya yazıcının kontrol panelini kullanarak tarih ve saati ayarlayın.</p>
Geçersiz şifre.	<p>Neden: CA sertifikası için ayarlanan şifre ile girilen şifre eşleşmiyor.</p> <p>Çözüm: Doğru şifreyi girin.</p>
Geçersiz dosya.	<p>Neden: X509 formatındaki sertifika dosyasını içe aktarmıyorsunuz.</p> <p>Çözüm: Güvenilir sertifika yetkilisi tarafından gönderilen doğru sertifikayı seçtiğinizden emin olun.</p>
	<p>Neden: İçe aktardığınız dosya çok büyük. Maksimum dosya boyutu 5 KB.</p> <p>Çözüm: Doğru dosyayı seçerseniz, sertifika bozulabilir ya da sahte bir tane oluşabilir.</p>
	<p>Neden: Sertifikadaki zincir geçersiz.</p> <p>Çözüm: Sertifika hakkında daha fazla bilgi için sertifika yetkilisinin web sitesini ziyaret edin.</p>
Üçten fazla CA sertifikası içeren Sunucu Sertifikaları kullanılamaz.	<p>Neden: PKCS#12 formatındaki sertifika dosyası 3'ten daha fazla CA sertifikası içeriyor.</p> <p>Çözüm: Her bir sertifikayı PKCS#12 formatından PEM formatına dönüştürerek içe aktarın ya da en fazla 2 CA sertifikası içeren PKCS#12 formatındaki sertifika dosyasını içe aktarın.</p>
Sertifikanın süresi dolmuş. Sertifikanın geçerli olup olmadığını veya yazıcınızdaki tarih ve saat ayarını kontrol edin.	<p>Neden: Sertifika süre aşımına uğradı.</p> <p>Çözüm:</p> <ul style="list-style-type: none"> <input type="checkbox"/> Sertifika süresi dolduysa yeni bir sertifika alın ya da içe aktarın. <input type="checkbox"/> Sertifika süre aşımına uğramadıysa, yazıcının tarih ve saat ayarının doğru ayarlandığından emin olun.

Kuruluş için Gelişmiş Güvenlik Ayarları

Mesajlar	Neden/Çözüm
Özel anahtar gereklidir.	<p>Neden:</p> <p>Sertifika ile eşleşen özel anahtar yok.</p> <p>Çözüm:</p> <ul style="list-style-type: none"> <input type="checkbox"/> Sertifika PEM/DER formatındaysa ve bilgisayar kullanılarak bir CSR'dan alındıysa, özel anahtar dosyasını belirleyin. <input type="checkbox"/> Sertifika PKCS#12 formatındaysa ve bilgisayar kullanılarak bir CSR'dan alındıysa, özel anahtar içeren bir dosya oluşturun.
	<p>Neden:</p> <p>Web Config'i kullanılarak bir CSR'dan alınan PEM/DER sertifikasını yeniden içe aktardınız.</p> <p>Çözüm:</p> <p>Sertifika PEM/DER formatındaysa ve Web Config kullanılarak bir CSR'dan alındıysa, sadece bir kez içe aktarabilirsiniz.</p>
Kurulum başarısız oldu.	<p>Neden:</p> <p>Yazıcı ve bilgisayar arasındaki iletişim başarısız olduğu için yapılandırma bitirilemiyor ya da bazı hatalar sebebiyle dosya okunamıyor.</p> <p>Çözüm:</p> <p>Belirlenen dosya ve iletişim seçildikten sonra, dosyayı tekrar içe aktarın.</p>

İlgili Bilgi

➔ [“Dijital Sertifikasyon Hakkında” sayfa 97](#)

Yanlışlıkla CA İmzalı bir Sertifikanın Silinmesi

CA imzalı sertifika için hiç yedek dosya yok.

Yedek dosyanız varsa, sertifikayı tekrar içe aktarın.

Web Config tarafından hazırlanmış bir CSR kullanıyorsanız, silinmiş bir sertifikayı tekrar içe aktaramazsınız. Bir CSR oluşturun ve yeni bir sertifika alın.

İlgili Bilgi

➔ [“CA İmzalı bir Sertifika Silme” sayfa 102](#)

➔ [“CA İmzalı bir Sertifikanın İçe Aktarımı” sayfa 100](#)